



Instrucciones de manejo Calandra industrial PRI 210 PRI 214 PRI 217

Es **imprescindible** que lea las instrucciones de manejo antes del emplazamiento, instalación y puesta en servicio para evitar posibles daños tanto al usuario como al aparato.

es-ES

Contenido

Su contribución a la protección del medio ambiente	4
Advertencias e indicaciones de seguridad	5
Aplicación adecuada	5
Seguridad técnica y eléctrica	5
Uso del aparato	6
Uso de accesorios	7
Normas para trabajar con planchadoras	7
Descripción del aparato	8
Display Touch	9
Símbolos del display	11
Listón protector de dedos	12
El colgador para la ropa	13
Guía flexible para las prendas para la salida trasera de ropa	13
Primera puesta en funcionamiento	14
Limpiar y encerar antes de la primera puesta en funcionamiento	14
Manejo	15
Preparar la ropa	15
Humedad residual	15
Clasificación de la ropa	15
Establecer operatividad	15
Planchadoras	16
Temperatura de planchado	16
Ajustar la temperatura de planchado	16
Modificar el valor de una tecla de selección de temperatura	17
Velocidad de planchado	17
Ajustar la velocidad de la planchadora	18
Modificar el valor de una tecla de selección de velocidad	18
Introducción de la ropa	18
Recogida de las prendas planchadas	19
Pausar la calandra	19
Modo Standby	19
Pedal de accionamiento «FlexControl»	20
Finalizar el planchado	20
Máquina con aparato recaudador	20
Indicaciones de instalación y planificación	22
Requisitos para la instalación	22
Almacenamiento	22
Condiciones de funcionamiento	22
Emplazamiento	23
Nivelar	24
Fijación al suelo	24
Conexión eléctrica	25
Conducción de salida de aire	26
Longitud del tubo de sustitución	26
Máxima longitud total de tubo permitida	28

Accesorios especiales.....	29
Montaje sobre base UG 1200	29
Sistema de cobro	29
Cajón para la ropa para PRI 210	30
Indicaciones	31
Modificar la unidad de temperatura	31
Guardar y acceder a los ajustes favoritos	31
Evitar la marcha en vacío	31
Reanudar el proceso de planchado tras un corte eléctrico	31
Gestión de energía y carga de pico	32
Mensajes de anomalía.....	32
Limpieza y mantenimiento	33
Cuidado de la teja	33
Iniciar el programa de limpieza.....	33
Uso del paño de limpieza.....	33
Inicio del programa de encerado.....	34
Uso del paño para encerar la calandra y la cera de planchado	35
Indicaciones sobre el bobinado	36
Extraer el paño de planchado (solo con bobinado con lana de acero).....	36
Colocar el paño de planchado (solo con bobinado con lana de acero).....	37
Servicio Post-venta de Miele.....	37

Su contribución a la protección del medio ambiente

Eliminación del embalaje de transporte

El embalaje protege al aparato de daños durante el transporte. Los materiales del embalaje se han seleccionado siguiendo criterios ecológicos y en función de su posterior tratamiento en plantas de reciclaje.

La devolución del embalaje al ciclo de reciclado contribuye al ahorro de materias primas y reduce la generación de residuos. Por tanto, dichos materiales no deberán tirarse a la basura, sino entregarse en un punto de recogida específica.

Reciclaje de aparatos inservibles

Los aparatos eléctricos y electrónicos llevan valiosos materiales. También contienen determinadas sustancias, mezclas y componentes necesarios para el funcionamiento y la seguridad de estos aparatos. El desecharlos en la basura doméstica o el uso indebido de los mismos puede resultar perjudicial para la salud y para el medio ambiente. Por este motivo, en ningún caso elimine su aparato inservible a través de la basura doméstica.

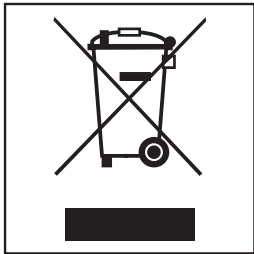

En su lugar, utilice los puntos de recogida oficiales pertinentes para la entrega y el reciclaje de los aparatos eléctricos y electrónicos en su comunidad, distribuidor o en Miele. Usted es el responsable legal de la eliminación de los posibles datos personales contenidos en el aparato inservible. Guarde el aparato inservible fuera del alcance de los niños hasta el momento de transportarlo al desguace.

Advertencias e indicaciones de seguridad

Lea detenidamente las instrucciones de manejo antes de poner en funcionamiento la calandra. Las instrucciones de manejo contienen indicaciones importantes en relación con el montaje, la seguridad, el uso y el mantenimiento.

Leyendo las instrucciones de manejo se protege a sí mismo y evita daños en la calandra.

Si se instruye a otras personas en la manipulación de la calandra, debe otorgárseles estas instrucciones de seguridad o proporcionárseles acceso a ellas.

Miele no se hace responsable de los daños causados debido al incumplimiento de estas indicaciones.

Guarde las instrucciones de manejo y entréguelas al nuevo propietario en caso de venta posterior del aparato.

Aplicación adecuada

Hay que utilizar la calandra según las instrucciones de manejo, realizar regularmente las tareas de mantenimiento y comprobar su correcto funcionamiento.

- ▶ Esta calandra está diseñada exclusivamente para alisar textiles limpios y lavados con agua, aptos para el proceso de planchado y que presentan el símbolo de planchado correspondiente en su etiqueta.
- ▶ En el caso de esta calandra, se trata de un aparato para el ámbito industrial. La calandra no es adecuada para uso doméstico. Si la calandra se utiliza en un área de acceso público, el operador debe garantizar, mediante la implementación de las medidas pertinentes, que no existen situaciones de peligro causadas por posibles riesgos residuales para el usuario.

Las calandras con calentamiento por gas no están diseñadas para su funcionamiento en un área de acceso público.

- ▶ La calandra no está diseñada para su uso en exteriores.

Seguridad técnica y eléctrica

- ▶ La calandra no puede operarse en una estancia en la que haya máquinas limpiadoras que funcionan con disolventes que contienen percloroetileno o CFC.
- ▶ La calandra solo puede operarse en estancias secas.
- ▶ Utilice la calandra únicamente cuando todas las piezas desmontables del revestimiento exterior están montadas y por lo tanto no pueda accederse a las piezas de la máquina conductoras de corriente, giratorias o calientes.
- ▶ No dañe, elimine ni prescinda de las funciones de seguridad ni los elementos de manejo de la calandra.
- ▶ No realice ninguna modificación en la calandra sin el consentimiento expreso de Miele.
- ▶ En caso de que los elementos de manejo o los aislamientos de los cables de la calandra estén dañados, esta no puede volver a utilizarse hasta que se someta a reparación.
- ▶ Únicamente personal cualificado puede realizar las reparaciones. Las reparaciones inadecuadas pueden representar un peligro importante para el usuario.

Advertencias e indicaciones de seguridad

- ▶ Los componentes defectuosos solo podrán ser sustituidos por piezas originales de Miele. Miele únicamente garantiza que sus repuestos originales cumplen plenamente con los requisitos de seguridad de la calandra impuestos por Miele.
- ▶ La seguridad eléctrica de esta calandra únicamente se garantiza si esta está conectada a una conexión a tierra adecuadamente instalada. Es imprescindible que un experto compruebe estas condiciones de seguridad fundamentales y, en caso de duda, la instalación doméstica. Miele no se hace responsable de los daños causados debido a una conexión a tierra inexistente o defectuosa.
- ▶ La calandra solo está desconectada de la red cuando el interruptor principal o el fusible (instalado in situ) están desconectados.
- ▶ Durante el proceso de planchado, en función del tipo de tejido y la humedad residual, ocasionalmente pueden producirse cargas electrostáticas esporádicas en la calandra.

Uso del aparato

- ▶ La calandra no puede operarse sin supervisión.
- ▶ Aquellas personas cuya capacidad física, sensorial o mental, falta de experiencia o desconocimiento les impide operar la calandra con seguridad únicamente pueden utilizar la calandra si se encuentran bajo supervisión o si han sido instruidas en el uso seguro de esta y comprenden los peligros que entraña su utilización.
- ▶ Supervise a los niños que se encuentren cerca de la calandra. Bajo ningún concepto permita a los niños jugar con la calandra.
- ▶ Cuando se encuentra caliente y con la teja elevada, existe peligro de quemaduras si toca el borde caliente de la teja en el lado de salida de las prendas.
- ▶ No ajuste la calandra a una temperatura más elevada que la indicada en la etiqueta de la prenda que se dispone a planchar. Si se ajusta la calandra a una temperatura demasiado elevada, la prenda podría quemarse.
- ▶ Al plancharlas, no sujete las prendas de doble capa entre las capas para estirarlas. Existe el peligro de que no pueda retirar las manos a tiempo de la teja caliente. Lo mismo se aplica para alcanzar los bolsillos cuyos lados abiertos están orientados hacia la teja caliente.
- ▶ La guía flexible de prendas para la extracción de prendas de retorno (opcional) solo puede colocarse por la parte frontal.
- ▶ No planche prendas con flecos, cintas finas ni hilos en una calandra con cinta introducida. Este tipo de tejidos podrían provocar un funcionamiento defectuoso de la cinta introducida.
- ▶ Durante el funcionamiento de la calandra, no toque la zona entre los soportes laterales y el rodillo. Existe riesgo de aplastamiento debido a la rotación del rodillo.
- ▶ Garantice una iluminación suficiente durante el funcionamiento de la calandra.
- ▶ Cuando la calandra no se esté utilizando, debe desconectarse.
- ▶ Mantenga el área de funcionamiento de la calandra libre de objetos.

Advertencias e indicaciones de seguridad

- ▶ Asegúrese de que haya un extintor disponible en las inmediaciones listo para utilizar en cualquier momento. Si se ajusta una temperatura de la calandra demasiado elevada o si se planchan prendas no aptas para el planchado o no lavadas con agua, existe riesgo de quemaduras.
- ▶ Únicamente puede realizar la instalación y montaje de esta calandra en lugares de instalación no estacionarios (p. ej. en barcos) una empresa o profesional especializado, siempre que se cumplan los requisitos para un uso seguro de la calandra.
- ▶ Deben observarse las normativas de seguridad, estándares y reglamentos de seguridad locales.

Uso de accesorios

- ▶ Únicamente pueden instalarse accesorios con el consentimiento expreso de Miele. Si se utilizan o instalan otros componentes no autorizados se pierde todo derecho de garantía.
- ▶ Para el funcionamiento por cobro con monedas, es imprescindible que se fije al suelo mediante las bases de apoyo para asegurar que no se vuelca.

Normas para trabajar con planchadoras

- ▶ Contrate únicamente personas de confianza mayores de 16 años para trabajar en la mesa de introducción que estén completamente familiarizadas con el manejo de la planchadora.
- ▶ Utilice siempre ropa estrecha para trabajar en la planchadora. Las prendas sueltas (p. ej., mangas anchas, cintas de delantales, corbatas y fulares) podrían quedar atrapadas por el rodillo de la planchadora.
- ▶ Qítense los anillos y pulseras antes de trabajar en la planchadora.
- ▶ Alise siempre las arrugas lo más lejos posible del punto de entrada de la mesa de introducción. Introduzca las almohadas y las fundas nórdicas en la planchadora por la parte abierta. No sujete las esquinas desde dentro y no agarre los tirantes de las camisas y delantales.
- ▶ Compruebe a diario el funcionamiento de los dispositivos de protección. La planchadora sólo puede ser puesta en funcionamiento cuando los dispositivos de protección funcionan correctamente. De esta forma se garantiza que se puedan evitar lesiones, aplastamientos o quemaduras.
- ▶ Asegúrese antes de conmutar a la marcha atrás de que no se pone a nadie en peligro.

En caso de que se formen más personas en el manejo de la planchadora, éstas deberán tener acceso a las advertencias de seguridad y/o será necesario exponerles su contenido.

Guarde las instrucciones de manejo y entréguelas al nuevo propietario en caso de venta posterior del aparato.

Descripción del aparato

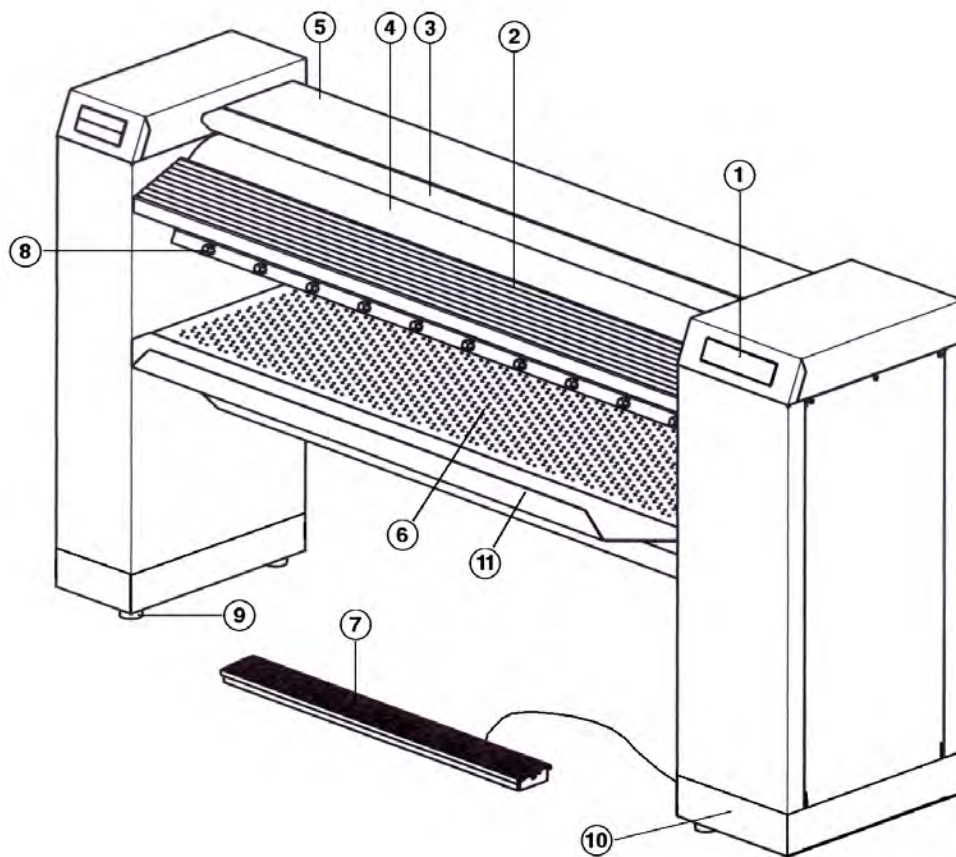

- ① Panel de mandos (Display Touch)
- ② Mesa de introducción de prendas
- ③ Listón protector de dedos
- ④ Rodillo
- ⑤ Teja con tapa
- ⑥ Mesa de salida de prendas
- ⑦ Pedal de accionamiento «FlexControl»
- ⑧ Desprendedores de ropa
- ⑨ Patas roscadas regulables en altura
- ⑩ Zócalo (opcional)
- ⑪ Cajón para la ropa

Opción	PRI 210	PRI 214	PRI 217
Soporte para colocar la ropa		X	
Guía flexible de la ropa			X
Bobinado de lamelas			X
Zócalo	X	X	X

Display Touch

Las teclas pueden seleccionarse pulsando suavemente sobre el Display Touch. La tecla seleccionada actualmente se marca por debajo con una barra.

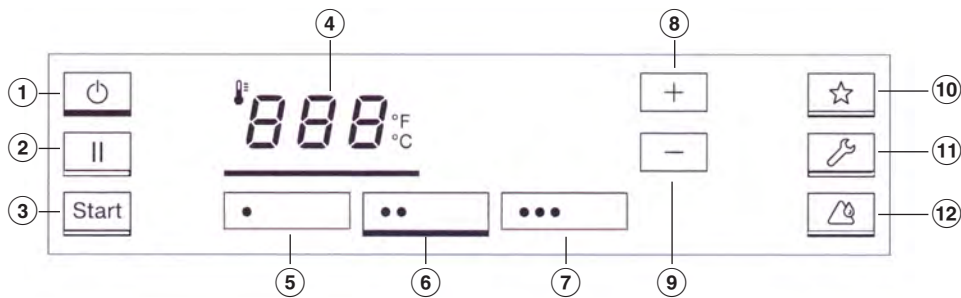

Indicación del display en el modo de selección para la temperatura de planchado

- ① Tecla Conecta o desconecta la planchadora.
- ② Tecla Detiene el funcionamiento de la planchadora.
- ③ Tecla **Start** Inicia el proceso de planchado al alcanzarse la temperatura de planchado ajustada. La tecla parpadea cuando puede iniciarse el proceso de planchado.
- ④ Tecla **888** Modo de selección para la temperatura de planchado.
- ⑤ Tecla de selección de temperatura • Para prendas de perlón/seda artificial.
- ⑥ Tecla de selección de temperatura •• Para el lavado de prendas de seda/lana.
- ⑦ Tecla de selección de temperatura ••• Para prendas de algodón/lino.
- ⑧ Tecla **+** Aumenta la temperatura de planchado.
- ⑨ Tecla **-** Disminuye la temperatura de planchado.
- ⑩ Tecla Programas Favoritos
- ⑪ Tecla Posición de mantenimiento para realizar los trabajos de mantenimiento. Para activarla y desactivarla, debe mantener pulsada la tecla durante al menos 3 segundos.
* visualizado u oculto en función del modelo de máquina
- ⑫ Tecla Modo para limpiar y encerar la teja. Para activarla y desactivarla, debe mantener pulsada la tecla durante al menos 3 segundos.

Descripción del aparato

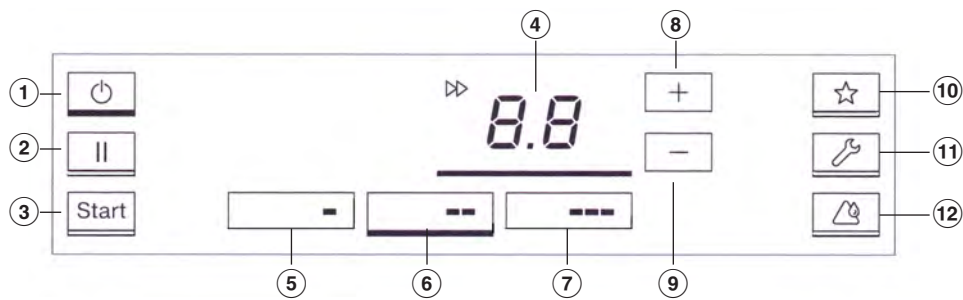

Indicación del display en el modo de selección para la velocidad del rodillo

- ① Tecla Conecta o desconecta la planchadora.
- ② Tecla Pausa el proceso de planchado.
- ③ Tecla Start Inicia el proceso de planchado al alcanzarse la temperatura de planchado ajustada. La tecla parpadea cuando puede iniciarse el proceso de planchado.
- ④ Tecla Se conecta al modo de selección para la velocidad del rodillo
- ⑤ Tecla de selección de la velocidad Rango de velocidad del rodillo inferior
- ⑥ Tecla de selección de la velocidad Rango de velocidad del rodillo menor
- ⑦ Tecla de selección de la velocidad Rango de velocidad del rodillo mayor
- ⑧ Tecla Aumenta la velocidad del rodillo
- ⑨ Tecla Disminuye la velocidad del rodillo
- ⑩ Tecla Programas Favoritos
- ⑪ Tecla Posición de mantenimiento para realizar los trabajos de mantenimiento. Para activarla y desactivarla, debe mantener pulsada la tecla durante al menos 3 segundos.
* visualizado u oculto en función del modelo de máquina
- ⑫ Tecla Modo para limpiar y encerar la teja. Para activarla y desactivarla, debe mantener pulsada la tecla durante al menos 3 segundos.

Símbolos del display



- | | |
|--|--|
| <p>1 </p> <p>Fijar el listón protector</p> | <p>7 </p> <p>Preselección e indicación de la temperatura en °C/°F</p> |
| <p>2 </p> <p>La temperatura actual de la teja es inferior a la temperatura nominal seleccionada. La temperatura de la teja aumenta.</p> | <p>8 </p> <p>Preselección e indicación del número de revoluciones del rodillo</p> |
| <p>3 </p> <p>Indicación de servicio Limpiar y encerar (véase el capítulo «Limpieza y mantenimiento»)</p> | <p>9 </p> <p>Rango del número de revoluciones del rodillo</p> |
| <p>4 </p> <p>La temperatura actual de la teja es superior a la temperatura nominal seleccionada. La temperatura de la teja desciende.</p> | <p>10 </p> <p>Funcionamiento con sistema de cobre (véase el capítulo «Calandra con sistema de cobre»)</p> |
| <p>5 </p> <p>Anomalía existente</p> | <p>11 </p> <p>Indicación de la temperatura de la calandra en °C o °F. Puede modificarla el SPV de Miele.</p> |
| <p>6 </p> <p>Introducción de prendas unilateral permanente por el lado izquierdo () o derecho () de la calandra (véase el capítulo «Introducción de prendas»).</p> | |

Descripción del aparato

Listón protector de dedos

El listón protector de dedos es un dispositivo de seguridad cuyo correcto funcionamiento debe comprobarse diariamente antes de la puesta en funcionamiento.

⚠ Peligro de sufrir lesiones por función errónea de protección de dedos.
El funcionamiento incorrecto de la protección de dedos puede entrañar lesiones físicas graves.
Desconecte inmediatamente la calandra.
Póngase en contacto de inmediato con el Servicio Post-venta de Miele.
Asegúrese de que ninguna otra persona ponga en funcionamiento la calandra y adviértale de los peligros potenciales.

La calandra pasa primero al modo de funcionamiento normal cuando se tira del listón protector ligeramente hacia arriba después de encenderla. De lo contrario, la máquina vuelve a apagarse tras un breve tiempo de reposo.

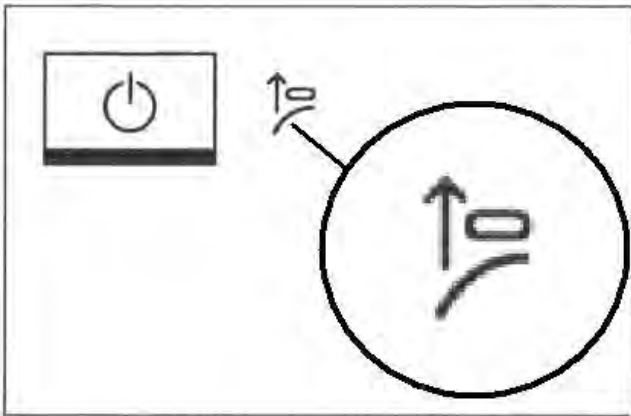

Tire ligeramente hacia arriba del listón protector de dedos cuando parpadee el símbolo de indicación .

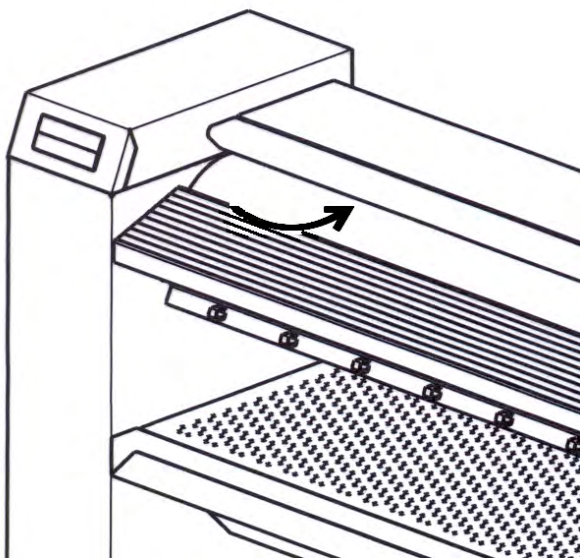

Si mete las puntas de los dedos entre el rodillo y el listón protector, la máquina se detendrá inmediatamente y la teja bajará. Entonces se enciende el símbolo de indicación  de forma permanente. Puede volver a activarse pulsando la tecla start.

No utilice deliberadamente el listón protector de dedos para interrumpir la máquina mientras esté en funcionamiento.
Interrumpa el proceso de planchado siempre presionando la tecla II.

El colgador para la ropa

(disponible como accesorio especial para PRI 214)

Puede colocar las prendas planchadas en el colgador basculante para que no se arruguen.

Guía flexible para las prendas para la salida trasera de ropa

(Como accesorio especial para la PRI 217)

La ropa planchada se introduce hacia atrás mediante la guía para ropa y se puede retirar por la parte trasera de la calandra. El retorno de la colada está especialmente indicado para grandes prendas de ropa como sábanas/colchas o manteles.

 Peligro de quemaduras al colocar de forma incorrecta la guía flexible para las prendas.

Si se toca el borde de la teja al colocar la guía para las prendas, existe peligro de sufrir quemaduras.

No toque el borde caliente de la teja.

La guía flexible se deberá colocar siempre desde la parte delantera del aparato.

Primera puesta en funcionamiento

Limpiar y encerar antes de la primera puesta en funcionamiento

Antes de la puesta en funcionamiento, la teja debe limpiarse y encerarse (véase el capítulo «Limpieza y mantenimiento», secciones «Limpieza de la teja» y «Encerado de la teja»).

- Limpie la teja dejando que el paño de limpieza se desplace repetidamente por toda la anchura del rodillo mediante el planchado.
- A continuación, encere la teja correspondiente con el paño de encerado y la cera para planchadoras. No utilice excesiva cera de planchado para que el paño de planchado no quede demasiado resbaladizo.

Preparar la ropa

Humedad residual Para obtener un buen acabado y el rendimiento de planchado óptimo, la ropa a planchar debería tener la siguiente humedad residual, en función del modelo de planchadora:

PRI 214/217: humedad residual del 15–25 %

PRI 210: humedad residual del 15 %

La humedad residual ideal depende de la composición textil.

Clasificación de la ropa Clasificar la ropa según su tipo y tejido antes de empezar a planchar. Tenga en cuenta la etiqueta de cuidado de la ropa. Recomendamos clasificar la ropa en el siguiente orden:

Tipo de fibra	Símbolo	Temperatura
Perlón, nylon y similares	●	100–110 °C
<i>A continuación</i>		
Lana, seda	●●	111–150 °C
<i>y a continuación</i>		
Algodón, lino	●●●	151–185 °C

No se deben planchar las prendas con más de un 50 % de contenido de fibras sintéticas (p. ej., dralón).
El material sintético se derrite con temperaturas de planchado elevadas.
Las prendas con una proporción menor de fibras sintéticas se pueden planchar a baja temperatura (área ●).

La ropa almidonada deberá ser siempre la última en plancharse. En caso contrario, los restos de almidón que se adhieren a la teja de la calandra podrían afectar al resto de prendas.

Establecer operatividad

■ Encienda el interruptor principal de suministro eléctrico del lugar de la instalación.

■ Pulse la tecla  para volver a conectar la máquina.

El símbolo de indicación rojo  parpadea.

■ Ahora, presione ligeramente el lado inferior del listón protector.

La planchadora pasa ahora al modo de funcionamiento normal.

La calandra solo está lista para funcionar tras presionar correctamente el listón protector. De lo contrario, la máquina vuelve a apagarse tras un breve tiempo de reposo.

Aparece el símbolo de indicación rojo  y la teja se calienta.

 Peligro de quemaduras por borde de la teja caliente.
 Con la planchadora caliente existe peligro de sufrir quemaduras en el borde de la teja. El riesgo de sufrir quemaduras viene indicado con una advertencia en el revestimiento de la teja.
 Evite tocar el borde de la teja.

- Espere hasta que se alcance la temperatura ajustada.

La tecla **Start** empieza a parpadear en cuanto se ha alcanzado la temperatura mínima.

La planchadora estará preparada para planchar cuando se haya alcanzado la temperatura mínima y el símbolo  ya no se ilumine.

- Pulse ahora la tecla parpadeante **start** para poner la planchadora en funcionamiento.

La calandra está ahora lista para funcionar.

Planchadoras

Temperatura de planchado

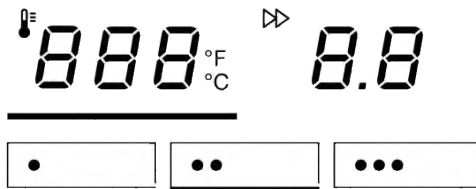

La temperatura de planchado se selecciona en función del tipo de tejido a planchar.

Tipo de tejido	Símbolo	Temperatura	Valor preajustado
Perlón/seda artificial	•	100–110 °C	110 °C
Seda/Lana	••	111–150 °C	125 °C
Algodón/lino	•••	151–185 °C	180 °C



Teclas de selección de temperatura

La temperatura de la teja puede ajustarse mediante las teclas de selección de temperatura (•/••/•••) o mediante las teclas + y -.

Cuando la temperatura de la teja es elevada y se ajusta una temperatura más baja, la teja debe enfriarse previamente. En este caso, la calefacción de la planchadora se desconecta. El símbolo de indicación rojo  señala que la temperatura actual de la teja es demasiado elevada. En cuanto se apague el símbolo de indicación , se ha alcanzado la temperatura seleccionada.

Ajustar la temperatura de planchado

- Pulse la tecla  **888** del panel de control para llegar al modo de selección para la temperatura de planchado.

La tecla  **888** se marca por debajo con una barra.

- Ahora pulse una de las tres teclas de selección de temperatura. (p. ej. tecla de selección ••)

La tecla de selección de temperatura seleccionada se marca por debajo con una barra y la teja se calienta o se enfría hasta la temperatura correspondiente.

Modificar el valor de una tecla de selección de temperatura

- Pulse la tecla de selección de temperatura cuyo valor de temperatura desee modificar.

La tecla de selección de temperatura pulsada se marca con una barra por debajo y se indica su valor actual de temperatura.

- Pulse la tecla + o – hasta que se alcance el valor de temperatura que quiere guardar en la tecla de selección de temperatura.
- A continuación, mantenga pulsada la tecla de selección de temperatura marcada por debajo con la barra hasta que parpadee una vez.

El nuevo valor de temperatura ahora está guardado en la tecla de selección de temperatura.

Velocidad de planchado

PRI 210/214:

Símbolo	Rango de velocidad	m /min
-	Rango de velocidad inferior	1,5-2,2
--	Rango de velocidad medio	2,3-3,2
---	Rango de velocidad superior	3,3-4,0

PRI 217:

Símbolo	Rango de velocidad	m /min
-	Rango de velocidad inferior	1,5-2,4
--	Rango de velocidad medio	2,5-3,4
---	Rango de velocidad superior	3,5-4,5

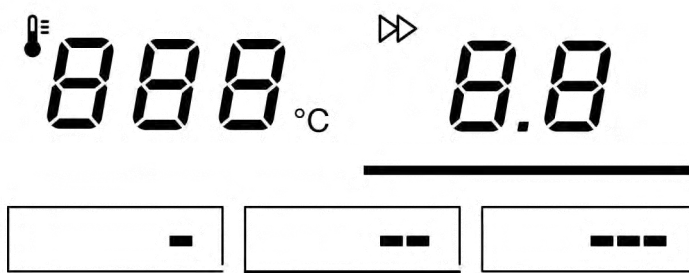

Teclas de selección de la velocidad

El número de revoluciones del rodillo puede ajustarse mediante las teclas de selección de velocidad (-/--/---) o bien mediante las teclas + o –.

Manejo

Ajustar la velocidad de la planchadora

- Pulse la tecla *B.B* para llegar al modo de selección para el número de revoluciones del rodillo.

La tecla se marca por debajo con una barra.

- Pulse ahora una de las tres teclas de selección de velocidad.
(p. ej. tecla *--*)

La tecla de selección de velocidad se marca con una barra por debajo y adopta la velocidad de planchado acorde con el valor de la tecla.

Modificar el valor de una tecla de selección de velocidad

- Pulse la tecla de selección de velocidad cuyo valor de velocidad desee modificar.

La tecla de selección de velocidad se marca con una barra por debajo e indica su valor actual de velocidad.

- Pulse la tecla *+* o *-* hasta que se alcance el número de revoluciones del rodillo que quiere guardar en la tecla de selección de la velocidad.
- Mantenga pulsada la tecla de selección de velocidad hasta que parpadee una vez.

El nuevo número de revoluciones ahora está guardado en la tecla.

Introducción de la ropa

 Peligro de daños por introducción incorrecta de prendas. Si se introducen incorrectamente prendas con botones en la calandra, existe riesgo de que los botones se rompan o arranquen. Introduzca las prendas con botones en la calandra de forma que estos miren hacia el rodillo y queden presionados durante el proceso contra el paño de planchado del rodillo. Para proteger la teja, coloque un paño por encima de las cremalleras, los botones metálicos y los ganchos metálicos antes de planchar. No planche las aplicaciones no termorresistentes y extremadamente sobresalientes (p. ej. botones en forma de perlas).

- Pulse la tecla *start* para comenzar el proceso de planchado.

La teja se desplaza y el rodillo comienza a girar.

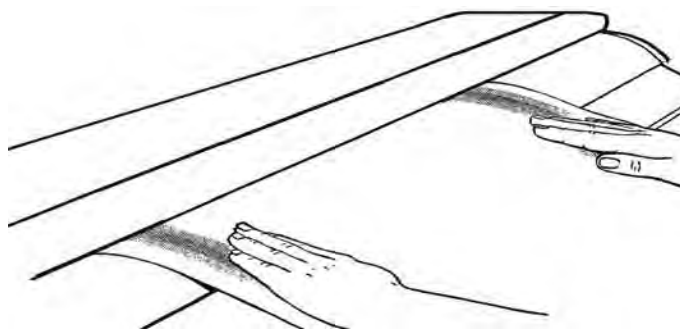

- Coloque la prenda en paralelo al rodillo en la mesa de introducción de prendas.



- Estire la prenda.

- Deje que entre la prenda en la planchadora de manera uniforme.

No deje que las prendas pequeñas entren únicamente en una parte de la planchadora.

Al limitarse la introducción del calor a un solo lado, no se aprovecharía el calor de toda la superficie y el revestimiento del rodillo se desgastaría irregularmente. La introducción de prendas unilateral permanente se señala mediante una señal acústica y el símbolo de indicación  o .

De ser posible, utilice toda la anchura del rodillo y distribuya los tipos de prendas de forma homogénea en la mesa de introducción de prendas.

Recogida de las prendas planchadas

Las prendas se separan del rodillo mediante los muelles de extracción del listón del extractor de ropa. Posteriormente, las prendas pueden recogerse.

 Peligro de quemaduras al tocar el borde de salida de la teja caliente.

Durante el funcionamiento de la calandra, la teja alcanza temperaturas muy elevadas. Las prendas planchadas pueden estar muy calientes cuando salen de la teja.

Recoja siempre las prendas planchadas con precaución.
No toque el borde de salida de la teja.

Si uno de los muelles de extracción se desplaza de su posición, la calandra debe desconectarse. A continuación, los muelles de extracción deben llevarse manualmente a su posición original en el listón del extractor de ropa.

 Peligro de incendio por prendas autoinflamables.

La ropa caliente puede autoinflamarse y provocar un incendio. Es imprescindible que deje enfriar la ropa planchada antes de empaquetarla o apilarla.

Pausar la calandra

- Para interrumpir el proceso de planchado y pasar al modo de pausa, pulse la tecla .

En el modo de pausa, el rodillo se detiene y la teja se separa. La calefacción de la calandra permanece conectada inicialmente. La calandra permanece lista para funcionar en el modo de pausa.

- Pulse la tecla  para reanudar de nuevo el proceso de planchado.

Modo Standby

Tras una duración ajustable de inactividad, la calandra puede pasar al modo Standby. En el modo Standby, el rodillo se detiene y la teja se levanta. Asimismo, la calefacción de la calandra se desconecta.

La planchadora puede volver a activarse pulsando la tecla .

El modo Standby está desactivado de fábrica. El SPV de Miele puede activar el modo Standby en el nivel de servicio. El intervalo de tiempo para que la calandra pase al modo Standby puede ajustarse a un valor entre 1 y 30 minutos de inactividad.

Pedal de accionamiento «FlexControl»

Detener el rodillo

Accionando el listón interruptor de pedal se detiene el rodillo. De este modo es fácil evitar los errores de introducción.

- Durante el proceso de planchado, pulse con el pie el pedal de accionamiento.

El rodillo se detiene. La teja se mantiene sin elevarse.

- Retire de nuevo el pie del pedal de accionamiento y continúe con el proceso de planchado.

El rodillo comienza a girar automáticamente. El proceso de planchado continúa.

También es posible hacer que el Servicio Post-venta ajuste el pedal de accionamiento de modo que al pisarlo la teja se ponga en marcha de la función de pausa y el rodillo comience a girar (conexión doméstica).

Finalizar el planchado

- Deje que el rodillo gire aprox. otros 10 minutos a temperatura mínima de calentamiento tras el planchado sin introducir la ropa para que el bobinado se seque por completo.
- Desconecte la planchadora pulsando la tecla .

La teja se levanta y el ventilador continúa funcionando durante 10 minutos para enfriar la calandra. Al hacerlo parpadea la tecla .

- Desconecte el interruptor del lugar de la instalación.

Máquina con aparato recaudador

- Pulse la tecla  para volver a conectar la máquina.

El símbolo de indicación  parpadea.

- Introduzca ahora la moneda o la ficha en el aparato recaudador.

El símbolo de indicación  se apaga.

- Seleccione la temperatura de planchado adecuada para el tipo de tejido.
- A continuación, seleccione la velocidad del rodillo deseada.

Cuando se apaga el piloto de control , se ha alcanzado la temperatura tórica y la calandra está lista para planchar. Esto se indica mediante una señal acústica.

Con la señal acústica comienza a transcurrir el tiempo de planchado adquirido.

- Pulse la tecla **start** para comenzar el proceso de planchado.

En caso de que la calandra se inicie antes de alcanzar la temperatura teórica, el tiempo de planchado empieza a transcurrir después de pulsar la tecla **start**.

La teja se desplaza y el rodillo comienza a girar.

Una vez finalizado el tiempo de planchado adquirido, comienza a transcurrir un tiempo de funcionamiento posterior, cuyo inicio se registra por medio de una señal acústica. De fábrica se ha preajustado un tiempo de funcionamiento posterior de 1 minuto.

■ Ahora puede finalizar el planchado de la prenda introducida.

Si el proceso de planchado se pausa durante el tiempo de funcionamiento posterior, deberá volver a adquirir el tiempo de planchado para iniciar la planchadora de nuevo.

El Servicio Post-venta de Miele puede modificar la duración del tiempo de funcionamiento posterior a un valor entre 0–5 minutos.

La teja se desplaza una vez transcurrido el tiempo de funcionamiento posterior y el rodillo se detiene.

El indicador  parpadea. Se puede volver a adquirir tiempo de planchado en todo momento con posterioridad.

Indicaciones de instalación y planificación

Requisitos para la instalación

La planchadora únicamente podrá ser instalada por el Servicio Post-Venta de Miele o por personal formado de un distribuidor autorizado.

- ▶ La instalación de la planchadora debe realizarse según las reglas y normas vigentes. Asimismo, se deben cumplir las disposiciones del proveedor local de energía.
- ▶ Ponga en funcionamiento la planchadora únicamente en estancias con la ventilación suficiente y sin peligro de congelación.

Almacenamiento

Se deben respetar las siguientes condiciones básicas para el transporte y el almacenamiento de la planchadora:

- Temperatura ambiente: -25 °C hasta +55 °C
- Humedad del aire: 5 % hasta 75 %, sin condensación
- Duración máxima del almacenamiento: 2 años

Condiciones de funcionamiento

Generalmente son válidas las condiciones de funcionamiento de la DIN 60204 y de la EN 60204-1.

- Temperatura ambiente: +5 °C hasta +40 °C
- Humedad del aire: 10 % hasta 85 %
- A +21 °C de temperatura ambiente, la humedad relativa máxima permitida es del 70 %.

⚠ No debe emplazarse la planchadora en la misma estancia que otras máquinas de limpieza que utilicen disolventes con percloroetileno o CFC.

Los vapores liberados pueden convertirse en ácido clorhídrico si entran en combustión en el motor del colector, lo que podría originar daños en la ropa.

Durante el funcionamiento de la planchadora, asegúrese de que hay suficiente ventilación en la sala de instalación.

Emplazamiento

Transporte la planchadora con una carretilla elevadora hasta el lugar de instalación. Retire el embalaje de transporte inmediatamente antes de la primera puesta en funcionamiento.

¡La planchadora únicamente se puede transportar o extraer del bastidor de madera con las tapas de montaje laterales montadas!

Una vez en el lugar de montaje, extraiga la máquina del bastidor de madera. Para ello primer se deben retirar las piezas de sujeción de las bases de apoyo. Tras el emplazamiento, se pueden usar estas piezas de sujeción para fijar la planchadora al suelo (véase el capítulo "Fijación al suelo").

Los puntos de apoyo para llanas y ganchos de suspensión se encuentran por debajo de las columnas laterales, entre las patas rosca-das.

Asegúrese durante el emplazamiento de que hay que mantener un espacio mínimo de 600 mm al lado y por detrás de los soportes de la máquina para poder acceder a las chapas de revestimiento laterales.

La planchadora se deberá colocar de tal manera que la luz caiga paralelamente a la mesa de introducción.

El espacio libre por delante y detrás de la planchadora debe ser de al menos 1,5 m para evitar que se calienten otros materiales (enseres, paredes). Por encima de la máquina se deberá dejar un espacio libre de al menos 1 m.

No es necesario colocar una base o un anclaje.

Durante el transporte asegúrese de que la planchadora está estable. Esta no se debe transportar sin los bastidores de madera (p. ej., durante una mudanza). Para volver a transportar la planchadora de nuevo, colóquela y fíjela sobre los bastidores de madera.

Indicaciones de instalación y planificación

Nivelar

Para garantizar un funcionamiento óptimo y eficiente, tras el emplazamiento se debe nivelar la planchadora sobre las bases de apoyo de forma que quede horizontal.

- Desmante las tapas de montaje situadas en los laterales derecho e izquierdo.
- Nivele horizontalmente el rodillo y las columnas laterales mediante las bases de apoyo y un nivel de agua. Las bases de apoyo debajo de las columnas laterales se pueden desenroscar hasta un máximo de 60 mm.
- Contraatornille las bases de apoyo después de la nivelación con las tuercas para que no se puedan desajustar.

Fijación al suelo

En el Servicio Post-venta de Miele hay disponible un material de fijación apropiado para la planchadora como accesorio especial. Alternativamente, también se pueden usar para la fijación al suelo las piezas de sujeción con las que la planchadora estaba fijada al bastidor de transporte.

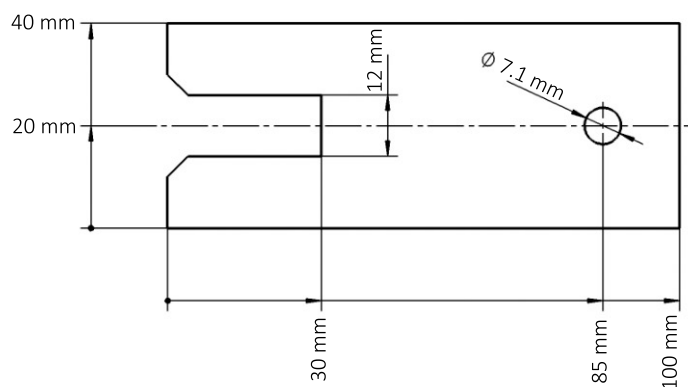

Pieza de sujeción del bastidor de transporte

Conexión eléctrica

La conexión eléctrica debe realizarla un técnico electricista autorizado, totalmente responsable del cumplimiento de las normas y directrices vigentes.

En caso de comportamientos de red anómalos, pueden producirse oscilaciones de tensión que dañen la planchadora. Si la impedancia de red en el punto de conexión a la red eléctrica pública es superior a 0,175 ohmios, pueden requerirse otras medidas antes de que pueda ponerse en funcionamiento el aparato, de acuerdo al uso previsto, en esta conexión. Puede consultarse la impedancia de red en las empresas locales de suministro de energía.

La conexión eléctrica y el plano de conexiones se encuentran detrás de la tapa de montaje de la columna lateral derecha.

La tensión nominal necesaria, el consumo de potencia y los datos del fusible externo están indicados en la placa de características de la planchadora

En caso de conexión a una tensión diferente a la indicada en la placa de características pueden provocarse anomalías de funcionamiento o un defecto en la planchadora.

¡Asegúrese de que los valores de tensión de la red eléctrica coinciden con los datos de tensión de la placa de características antes de conectar la planchadora a la red eléctrica!

El equipamiento eléctrico de la planchadora se corresponde con las normas IEC/EN 60204-1, IEC/EN 60335-1, IEC/EN 60335-2-44, EN ISO 10472-1 y EN ISO 10472-5.

Para la conexión eléctrica fija, será necesario instalar una desconexión para todos los polos en el lugar de montaje. Son válidos los interruptores con una apertura de contacto mínima de 3 mm. Entre éstos se encuentran los limitadores LS, los fusibles y los contactores (VDE 0660).

El cable de conexión o el interruptor deben estar siempre accesibles.

Si la planchadora fuese desconectada de la red, el interruptor se deberá poder desconectar o el punto de conexión deberá ser controlado en todo momento.

Si según las directrices locales fuera necesario instalar un interruptor diferencial (RCD), se podrá utilizar un interruptor diferencial del tipo A.

Conducción de salida de aire

⚠ La conducción de salida de aire para la planchadora no deberá realizarse en chimeneas de gas, carbón o aceite. Además, la conducción de salida de aire de la planchadora deberá tenderse por separado de la conducción de salida de aire de una secadora.

El aire de salida húmedo y caliente de la planchadora debe conducirse al exterior por el camino más corto o por un canal de ventilación adecuado. La conducción de salida de aire debe tenderse de forma técnicamente favorable a las corrientes (a través, a ser posible, de pocos codos, conducciones cortas, conexiones y cruces bien diseñados y herméticos). No pueden instalarse filtros y rejillas en la conducción de la salida de aire.

Puesto que la humedad relativa del aire puede llegar a ser de hasta el 100 %, debe descartarse, aplicando medidas adecuadas, que el agua condensada de retorno pueda acceder a la planchadora. Si la presión disponible del ventilador de la máquina no es suficiente para superar las resistencias de la línea, debe instalarse un ventilador adicional con las dimensiones adecuadas en el hueco o en la salida del tejado. Suministrar al lugar de emplazamiento aire de entrada suficiente en función de la cantidad de aire de salida.

- El manguito para la conducción de salida de aire (opcional para PRI 210) se encuentra en la parte posterior de la columna izquierda y tiene un diámetro de 70 mm (HT DN 70).
- La tubería de aspiración requiere un diámetro interior de 70 mm (HT DN 70).
- Para el desagüe del condensado, se debe proveer un orificio de desagüe de 3-5 mm de diámetro en el punto más bajo de una conducción de salida de aire tendida hacia arriba.
- Asegúrese de que el lugar de instalación está suficientemente ventilado.
- Compruebe si hay pelusas en la conducción de salida de aire y en la salida al exterior y elimínelas si fuera este el caso.
- El extremo de las tuberías que conduzcan al exterior debe protegerse de las inclemencias climáticas (p. ej., con un codo de 90° orientado hacia abajo).

Indicaciones de instalación y planificación

Longitud del tubo de sustitución

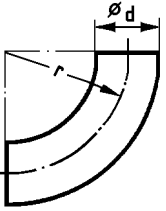
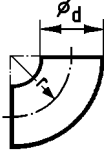
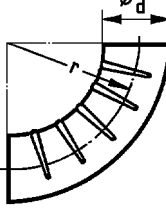
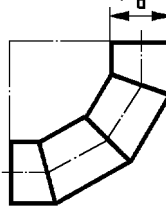
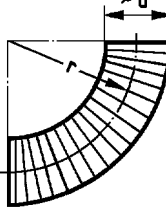
	Pieza moldeada		Longitud del tubo de sustitución	
			PRI 210*	PRI 214 PRI 217
	Codo de 90°	$r = 2 d$	0,25 m	
	Codo de 45°	$r = 2 d$	0,15 m	
	Codo de 90°	$r = d$	0,35 m	
	Codo de 45°	$r = d$	0,25 m	
	Arco de plisado de 90°	$r = 2 d$	0,7 m	
	Codo doblado de 45°	$r = 2 d$	0,55 m	
	Codo bombeado de 90° (3 soldaduras)	$r = 2 d$	0,45 m	
	Codo bombeado de 45° (3 soldaduras)	$r = 2 d$	-	
	Codo de 90° de tubo flexible Wester	$r = d$	-	
		$r = 2 d$	0,5 m	
		$r = 4 d$	0,35 m	
	Codo de 45° de tubo flexible Wester	$r = d$	-	
		$r = 2 d$	0,4 m	
		$r = 4 d$	0,3 m	

En función del número de codos se extraen las longitudes de los tubos de sustitución a partir de la longitud total máxima permitida de los tubos.

Indicaciones de instalación y planificación

Máxima longitud total de tubo permitida

Diámetro de tubo interior mínimo (Tubos de chapa)	Máxima longitud total de tubo permitida (Salida de aire)
	PRI 210 PRI 214 PRI 217
70 mm	5 m
80 mm	20 m
90 mm	32 m
100 mm	40 m

*con ventilador opcional

 ¡Después de haber instalado y conectado la planchadora, es imprescindible volver a montar todas las piezas de revestimiento exterior que se hayan desmontado!

Accesorios especiales

Los accesorios solo se pueden ampliar o montar con la autorización expresa de Miele.

Si se utilizan o instalan otros componentes no autorizados se pierde todo derecho de garantía.

Montaje sobre base UG 1200

Mediante el montaje sobre base opcional UG 1200, se puede levantar la planchadora 100 mm.

Sistema de cobro

Opcionalmente se puede equipar la planchadora con un sistema de cobro (p. ej. para el uso en una lavandería de autoservicio). Para ello, el Servicio Post-venta de Miele tiene que programar un ajuste en la electrónica y conectar el sistema de cobro. Como accesorios especiales de Miele, hay disponibles dispositivos de cobro para métodos distintos del efectivo o bien con comprobadores de monedas mecánicos o electrónicos para destinatarios individuales.

La programación requerida para la conexión solo la pueden realizar o el Servicio Post-venta de Miele o un distribuidor especializado de Miele. Para la conexión a un dispositivo de cobro no se necesita un suministro de tensión externo.

Para el funcionamiento por cobro con monedas, es imprescindible que se fije al suelo mediante las bases de apoyo para asegurar que no se vuelca.

Indicaciones de instalación y planificación

Cajón para la ropa para PRI 210

Para la planchadora PRI 210 está disponible el cajón para la ropa como accesorio opcional.

El cajón para ropa sirve para preparar o clasificar previamente las prendas de ropa de pie.

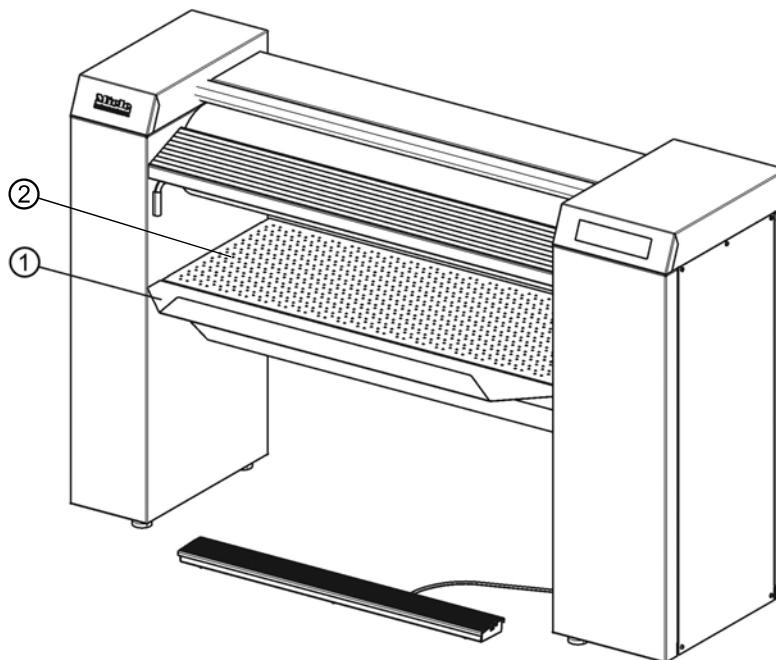

Planchadora PRI 210 con cajón para ropa montado

① Cajón para la ropa

② Mesa de salida de prendas

Modificar la unidad de temperatura

El servicio técnico puede modificar la unidad de temperatura de °C a °F.

Guardar y acceder a los ajustes favoritos

Los siguientes pasos describen cómo almacenar las combinaciones de temperatura de la calandra y velocidad del rodillo más utilizadas en la tecla ☆ y acceder a ellas posteriormente.

Guardar los ajustes favoritos

- Ajuste en primer lugar la temperatura de la calandra y la velocidad del rodillo deseadas (véase el capítulo «Manejo», sección «Planchado»).
- A continuación, mantenga pulsada la tecla ☆ hasta que parpadee una vez.

La combinación ajustada de temperatura de la teja y velocidad del rodillo se ha guardado en la tecla ☆.

Acceder a los ajustes favoritos

- Para acceder a los ajustes favoritos, pulse brevemente la tecla ☆.

La combinación de temperatura de la teja y velocidad del rodillo guardada en la tecla se aplicará en el planchado.

Abandonar los ajustes favoritos

- Para abandonar los ajustes favoritos, pulse brevemente la tecla ☆.

Se activarán la temperatura de la teja y la velocidad del rodillo previamente configuradas.

Evitar la marcha en vacío

Si el proceso de planchado se interrumpe durante un tiempo determinado, presione la tecla II para el modo en pausa o pulse la tecla ⏻ para desconectar la planchadora. De este modo se evita que se ponga en marcha en vacío innecesariamente (funcionamiento de la planchadora sin ropa) y se alivia la carga del paño de planchado y el accionamiento.

Si la calandra funciona en vacío durante un intervalo de tiempo prolongado, la vida útil del bobinado se reduce significativamente.

Reanudar el proceso de planchado tras un corte eléctrico

- Tras un corte eléctrico, pulse la tecla ⏻.

La calandra se conecta nuevamente.

- Active el listón protector.
- Pulse la tecla **start**

Ahora puede reanudarse el proceso de planchado.

Indicaciones

Gestión de energía y carga de pico

Es posible conectar la planchadora a un sistema de gestión de energía y de carga máxima. Si el sistema de gestión de carga máxima/de energía está activado, se desconecta la calefacción de la calandra se desconecta y las indicaciones *888* o *8.8* parpadean. Con el calor residual de la teja se puede reanudar el planchado hasta que la planchadora se ponga en el modo pausa (II).

Mensajes de anomalía

Si aparece una anomalía, se interrumpe el proceso de planchado, parpadea la tecla II y en el display se visualiza un código de anomalía de cuatro dígitos. Presionar la tecla parpadeante II conduce a la confirmación de la anomalía (la anomalía se almacena en la memoria de anomalías). La tecla Start parpadea y puede retomarse el proceso de planchado.

Código de anomalía	Anomalías
F 0	Anomalía en la calefacción
F 1	
F 2	
F 8	
F 20	
F 24	
F 25	
F 39	Anomalía en la electrónica
F 40	
F 41	
F 42	
F 43	
F 45	
F 47	
F 49	Anomalía en el accionamiento
F 50	
F 53	
F 57	Anomalía del ventilador
F 61	Anomalía en la electrónica
F 99	Aparato bloqueado
F 104	Subtensión en accionamiento
F 108	Anomalía general en el compresor
F 120	Subtensión
F 4500 – 4512	Anomalía de control

Si el mensaje de anomalía aparece de nuevo, repita el proceso o conecte y desconecte la planchadora. Si se mantiene la anomalía, póngase en contacto con el Servicio Post-venta de Miele.

En caso de avería, póngase en contacto con el SPV de Miele.

Cuidado de la teja

Es imprescindible cuidar las tejas regularmente a fin de proteger el funcionamiento del rodillo y el bobinado. Tenga en cuenta las indicaciones de la práctica de planchadoras Miele. La teja debe encerse después de cada limpieza. De lo contrario, la vida útil del aparato podría verse reducida considerablemente.

La teja de esta planchadora es de aluminio.

No utilizar productos de limpieza abrasivos de grano grueso o paños de limpieza que contengan papel abrasivo para las tejas de aluminio.

Para una limpieza óptima, le recomendamos utilizar el kit de limpieza de Miele. El kit de limpieza incluye un paño de limpieza, un paño de cera y cera para planchadoras. Este juego se puede adquirir como accesorio especial.

En la teja pueden acumularse depósitos (p. ej. restos de almidón o de detergente). Por esta razón deberá limpiar la teja, en función del grado de suciedad, antes de comenzar el trabajo.

La iluminación del símbolo de indicación rojo  señala que es necesaria la limpieza y el encerado de la teja en el modo de limpieza.

Iniciar el programa de limpieza

- Mantenga pulsada la tecla  durante más de 3 segundos.

La planchadora se encuentra ahora en el programa de limpieza. En el display se muestra 80 °C.

Si la temperatura actual de la planchadora supera 80 °C, se visualiza el símbolo  y se enfría la planchadora.

El proceso de limpieza puede iniciarse cuando la tecla *start* parpadea.

- Pulse la tecla parpadeante *start* para iniciar la calandra en el programa de limpieza.

Ahora la calandra puede limpiarse con el paño de limpieza.

Uso del paño de limpieza

- Utilice el paño de limpieza para limpiar la teja.

Dado que el paño de limpieza es más estrecho que la teja, no es posible limpiar toda la anchura de la teja en una sola pasada. Esto requiere varias pasadas por la teja desplazando lateralmente el paño de limpieza.

Consejo: Las incrustaciones como los restos de almidón se pueden eliminar pasando a través de la teja primero un paño mojado en agua tibia.

Limpeza y mantenimiento

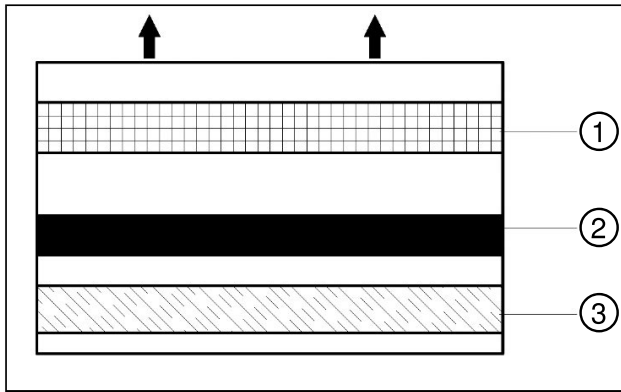

① Bolsa

③ Tira de algodón

② Tira de limpieza

- Coloque el paño de limpieza en el lado izquierdo de la mesa de entrada de manera que la tira de limpieza esté orientada hacia la teja.
- Pase el paño de limpieza de manera uniforme y recta por la planchadora desde el lado izquierdo de la mesa de entrada hasta que salga por completo.

La tira de limpieza desprende la suciedad. La tira de algodón más suave, además de eliminar la suciedad también abrillanta la teja.

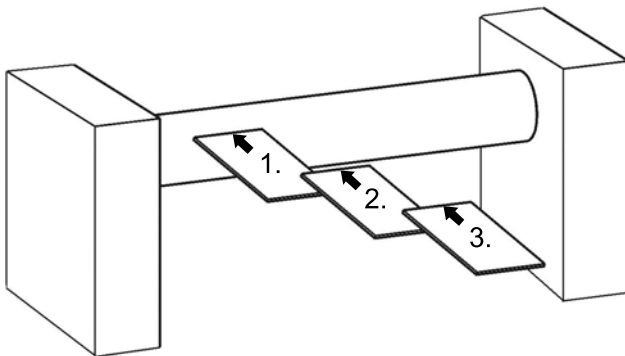

Pasada del paño de limpieza por la planchadora desde el lado izquierdo hasta el lado derecho

- Ahora vuelva a colocar el paño de limpieza sobre la mesa de entrada, esta vez ligeramente desplazado hacia el lado derecho. La tira de limpieza debe apuntar de nuevo hacia la teja.
- Vuelva a pasar el paño de limpieza por la planchadora.
- Repita los pasos hasta que llegue al lado derecho de la mesa de entrada y toda la anchura de la teja ha sido limpiada.
- Para finalizar el programa de limpieza, pulse la tecla II.

Es imprescindible encerar la teja después de cada limpieza.

Ahora puede pasar directamente al programa de encerado pulsando la tecla de selección de temperatura derecha ●● o abandonar el programa de limpieza manteniendo la tecla  pulsada durante al menos tres segundos.

Inicio del programa de encerado

- Mantenga pulsada la tecla  durante al menos 3 segundos.

En el display se muestra 2 teclas de selección de temperatura que se indican con puntos de temperatura (p. ej., ●●).

- Presione la tecla de selección de temperatura derecha para iniciar el programa de encerado de la calandra.

Ahora la calandra se encuentra en el programa de encerado. En el display se muestra 180 °C.

Para desactivar nuevamente el programa de encerado, presione la tecla **||** y mantenga la tecla  pulsada durante al menos tres segundos.

Cuando la calandra alcanza la temperatura de 180 °C, la tecla **start** comienza a parpadear. El programa de encerado está ahora listo para iniciarse.

- Pulse la tecla parpadeante **start** para iniciar el programa de encerado.

Ahora la teja puede encerarse con el paño para encerar la calandra.

Tras realizarse el encerado con éxito y durante al menos 40 segundos, el intervalo de tiempo de la solicitud de limpieza y encerado de la teja (= símbolo de indicación rojo ) se restablece nuevamente.

Uso del paño para encerar la calandra y la cera de planchado



- Espolvoree algo de cera de planchado en el bolsillo del paño para encerar la calandra.

No utilice excesiva cera de planchado para que el paño de planchado que envuelve el rodillo no quede demasiado resbaladizo.

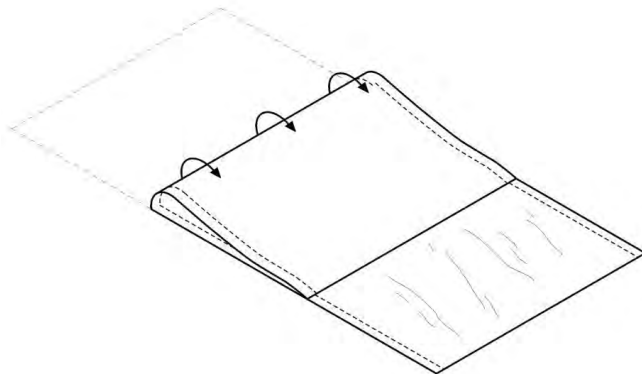

- Cierre el paño para encerar la calandra.
- Inicie el programa de encerado (véase el capítulo «Encerado de la teja», sección «Inicio del programa de encerado»).

Limpeza y mantenimiento

- Introduzca en la calandra el paño para encerar la calandra **con el lado del bolsillo en-gomado hacia el rodillo**.

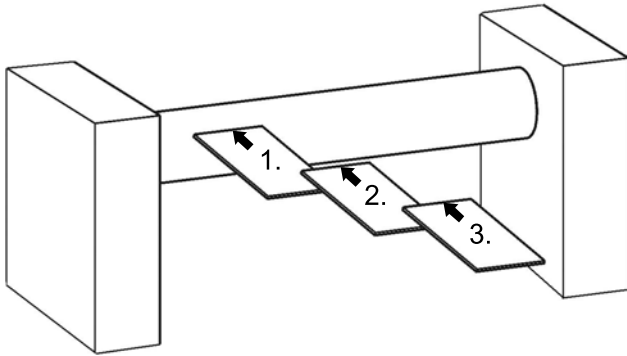

- Introduzca el paño para encerar la calandra en la calandra desde el lado izquierdo o de-recho varias veces en los espacios necesarios sobre toda la anchura de trabajo. Cuando tras pasar el paño para encerar la calandra ya no presente huellas húmedas, vuelva a llenar la cera de planchado.

En las calandras con cinta introductora, tenga cuidado de que la cera de planchado no toque la cinta.

De lo contrario, la cinta introductora puede quedar demasiado resbaladiza y ya no podría impulsarse.

- Mantenga pulsada la tecla  durante más de 3 segundos después del encerado.

El modo Encerado se desactiva.

- Tras el encerado, introduzca un trapo de algodón en la calandra para eliminar los restos de cera.
- A fin de mantener el deslizamiento de la teja, deberá aplicar una capa de cera en la teja después de cada día de trabajo.

Realice siempre la limpieza en el programa de limpieza y el encerado en el programa de encerado, dado que de lo contrario el intervalo de mantenimiento de la calandra no se restablecerá. El intervalo de mantenimiento únicamente se restablece cuando la limpieza y el encerado se realizan durante al menos 40 segundos en el modo correspondiente.

Indicaciones sobre el bobinado

Antes de poder retirar el paño de planchado destinado a la limpieza o el cambio del rodillo, debe desconectarse la planchadora y enfriarse la teja.



Extraer el paño de planchado (solo con bobinado con lana de acero)

 En el caso de la **PRI 217 con bobinado laminar** solo el Servicio Post-venta de Miele puede colocar o retirar el paño de planchado.



Cuando se coloca o retira el paño de planchado sin la asistencia del Servicio Post-venta de Miele se puede dañar el bobinado de lamelas y la teja.

Póngase en contacto con el Servicio Post-venta de Miele. En los rodillos con bobinado de lamelas, exclusivamente puede extraer o colocar el paño de planchado el SPV de Miele o personal cualificado de un distribuidor autorizado.

Antes de que se pueda retirar el paño de planchado al encerar con bobinado de lana de acero, los desprendedores de ropa situados en el rodillo se deberán retirar uno tras otro.



- Conecte la planchadora pulsando la tecla .
- Tire ligeramente hacia arriba del listón protector de dedos.
- Pulse la tecla  durante más de 3 segundos.

La teja se separa y se bloquea en esta posición.

- Gire el rodillo paso a paso hacia atrás pulsando repetidamente la tecla  (funcionamiento por impulsos).
- Agarre el extremo del paño de planchado y colóquelo sobre la mesa de introducción de ropa.
- Ahora estire completamente el paño de planchado con el rodillo girando hacia atrás.
- A continuación, pulse la tecla  durante más de 3 segundos para volver a desactivar la posición de mantenimiento.

Cuando se retira o coloca un paño de planchado es posible que caigan restos de lana de acero sobre la mesa de introducción de ropa. Deben retirarse los restos.

Colocar el paño de planchado (solo con bobinado con lana de acero)

- Conecte la planchadora pulsando la tecla .
- Tire ligeramente hacia arriba del listón protector de dedos.
- Seleccione la temperatura mínima () y el número mínimo de revoluciones del rodillo ()
- Coloque la prenda de ropa paralela al rodillo de la mesa de introducción de ropa e introduzca el paño de planchado en la planchadora.

Se deberá bobinar de nuevo el paño de planchado cuando se detecte un espacio de ventilación en el borde inferior de la teja y del rodillo (salida de ropa).

¡El bobinado posterior o nuevo del rodillo con lana de acero deberá realizarse únicamente a través del Servicio Post-venta de Miele!

El diámetro de un rodillo con bobinado nuevo o posterior (paño de planchado incluido) no debe situarse por debajo de las dimensiones que se citan a continuación.

PRI 210/214	PRI 217
210–215 mm	250–255 mm

Con estas dimensiones el bobinado del rodillo se tiene que realizar de forma cilíndrica en toda su longitud.

Al volver a realizar el bobinado del rodillo el Servicio Post-venta de Miele deberá comprobar si es necesario sustituir las escobillas de carbono del motor de accionamiento.

Servicio Post-venta de Miele

En caso de anomalía, diríjase al Servicio Post-venta de Miele. El Servicio Post-venta necesitará saber el modelo y el número de serie [SN] de la planchadora.

Encontrará ambos datos en la placa de características, situada en la parte interior de la columna lateral derecha.

Limpieza y mantenimiento

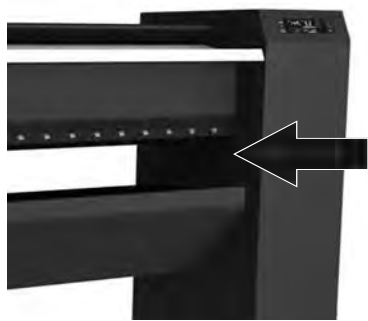

Posición de la placa de características

Miele

Miele S.A.U.

Avda. Bruselas, 31
28108 Alcobendas (Madrid)
Tfno.: 902 575 175
Fax: 91 662 02 66
Internet: www.miele-professional.es
E-mail: miele@miele.es

Teléfono Servicio Postventa / Atención al Cliente: 902 575 175

E-mail Servicio Postventa: service.professional@miele.es

E-mail Atención al Cliente: miele@miele.es

Teléfono Servicio de Atención al Distribuidor: 902 878 209

Servicios concertados en todas las capitales y poblaciones importantes.

Chile

Miele Electrodomésticos Ltda.
Av. Nueva Costanera 4055
Vitacura
Santiago de Chile
Tel.: (56 2) 957 0000
Fax: (56 2) 957 0079
Internet: www.miele.cl
E-Mail: info@miele.cl



Miele & Cie. KG
Carl-Miele-Straße 29, 33332 Gütersloh, Alemania