

LABCARE



LAB CARE



Los equipos de refrigeración y congelación actuales tienen que garantizar a sus usuarios ante todo la seguridad y estabilidad térmica. Por este motivo los aparatos de la línea Lab CARE disponen de múltiples funciones para conservar todo tipo de productos sensibles. Entre ellos muestras, diferentes reactivos, células, hemoderivados o diferentes productos biológicos...

Debido al posible gran valor de los productos almacenados, los equipos de Infrico Medcare ofrecen unas características bastante más extensas que los equipos de uso doméstico o los utilizados en el canal HORECA.

Nuestra gama de refrigeradores y congeladores específicos para diferentes tipos de laboratorios está diseñada para mantener una temperatura homogénea de +2°C a +8 °C en refrigeradores y de -15°C a -86°C en los equipos de baja temperatura.

Es muy importante para los laboratorios de hoy una adecuada elección de los equipos de refrigeración y congelación, puesto que de la correcta conservación de las muestras depende la calidad de los resultados.

Today's refrigeration and freezing equipment must guarantee their users, above all, safety and thermal stability. For this reason, the Lab CARE series offers multiple functions to conserve all kinds of sensitive products. Among them samples, different reagents, cells, blood or biological products...

Due to the possible great value of the stored products, the Infrico Medcare equipment provides much more extensive characteristics than the equipment of domestic use or hotel and restaurant sector.

Our range of specific refrigerators and freezers for different types of laboratories is designed to maintain a homogeneous temperature of +2°C to +8°C in refrigerators and -15°C to -86°C in low temperature cabinets.

The right choice of refrigeration and freezing equipment is very important for today's laboratories, because the correct conservation affects the quality of the results.

Nosotros CUIDAMOS tus artículos más valiosos como, por ejemplo:

- Anticuerpos
- Patrones
- Bacterias o virus
- Células
- Medios de cultivos
- Citocinas
- Enzimas
- Productos biológicos
- Proteínas
- Hemoderivados
- Kits de pruebas de reactivos
- Cultivos Soportes de tejidos
- Muestras clínicas
- Principios activos
- Reactivos
- Etc.

We care about your most valuable products such as:

- Antibodies
- Patterns
- Bacteria or virus
- Derived Cells
- Cell culture media
- Cytokines
- Enzymes
- Biologicals
- Proteins
- Blood products
- Reagent Test Kits
- Cultures
- Tissue slides
- Clinical samples
- Active substances
- Reagents
- Etc.



LTR25GD / 242 L



LTR40GD / 413 L



LTR65GD / 521 L



LTR80GD / 737 L



LTR130GD / 1202 L

Pág. 68-69

Pág. 70-71

BAJA TEMPERATURA LOW TEMPERATURE

GAMA LAB CARE LAB CARE SERIES

En esta gama de armarios de baja temperatura disponemos de modelos desde 141 litros hasta 1165 litros eTn rangos de -10°C hasta -25°C de temperatura, incluyendo un modelo bajo encimera.

In this series of low temperature cabinets in ranges from -10°C to -25°C, we have models from 141 to 1165 litres, including an undercounter model.



LEF16S / 141 L LEF24S / 236 L LEF28S / 327 L LEF37S / 373 L

Pág. 72-73



LTF25SD / 242 L LTF40SD / 366 L LTF65SD / 506 L LTF65GD / 521 L

Pág. 74-75

Pág. 76-77



TF80SD / 719 L LTF130SD / 1165 L L

Pág. 76-77



LTF43SD / 430 L LEF60S / 5910 L

Pág. 78-79



LERF40S / 238+140 L LTRF130SD / 506+506 L



-10°C / -25°C

+2°C / +8°C
-10°C / -25°C

Mixto / Dual Temp.



LTF25IS / 242 L LTF40IS / 366 L LTF65IS / 506 L LTF80IS / 719 L LTF130IS / 1165 L LTRF130IS / 506506 L

Pág. 80-83

ULTRA BAJA TEMPERATURA

ULTRA LOW TEMPERATURE

GAMA LAB CARE PLUS

LAB CARE PLUS SERIES

En esta gama de armarios de ultra baja temperatura, en rangos de -20°C hasta -40°C, disponemos de modelos desde 242 hasta 719 litros.

In this series of low temperature cabinets in ranges from -20°C to -40°C, we have models from 242 to 719 litres.

-20°C / -40°C



LTUF25S / 242 L LTUF40S / 366 L LTUF65S / 506 L LTUF80S / 019 L LEUF60S* / 600 L PCF10 / 10 L

Pág. 84-87



LTUF25IS / 242 L TUE40IS / 366 L LTUF65IS / 506 L LTUF80IS / 719 L

Pág. 88-89

*Gama Lab Care / Lab Care Series



ULTRA BAJA TEMPERATURA

ULTRA LOW TEMPERATURE

GAMA LAB CARE PLUS

LAB CARE PLUS SERIES

En el rango de temperatura de -40°C a -86°C, disponemos de modelos desde 125 hasta 856 litros, incluyendo modelos bajo encimera y verticales.

In ranges from -40°C to -86°C, we have models from 125 to 856 litres, including an undercounter and vertical freezers.

-40°C / -86°C



ULTP / 37 L ULT11086 / 125 L ULT40086 / 402 L ULT50086 / 525 L ULT70086 / 754 L ULT80086 / 856 L

Pág. 94-95

Pág. 96-97

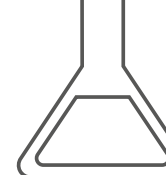

CARACTERÍSTICAS COMPARATIVAS / COMPARATIVE FEATURES

CARACTERÍSTICAS CHARACTERISTICS	DOMÉSTICO DOMESTIC USE	INDUSTRIAL INDUSTRIAL	INFRICO MEDCARE	INFRICO MEDCARE PLUS	VENTAJAS ADVANTAGES
CONSTRUCTIVAS CONSTRUCTION					
Cuerpo robusto Robust structure	-	●	●	●	Durabilidad de uso Durability of use
Puertas con cerradura Doors with lock	-	●	●	●	Control de acceso y seguridad del producto almacenado Access control and security of stored product
Puertas con sistema autocierre Self-closing doors	-	●	●	●	Prevención de la apertura accidental Prevention of accidental opening
Bisagras y burletes de alta calidad High quality hinges and door gaskets	-	●	●	●	Durabilidad de uso y estabilidad de temperatura Durability of use and temperature stability
Ruedas de alta resistencia con sistema de frenado High resistance casters with braking system	-	○	○	○	Fácil desplazamiento de los equipos Easy equipment mobility
Flujo de aire dirigido Directed airflow	-	-	●	●	Uniformidad de temperatura Temperature uniformity
Puertas de cristal templado de tres capas Three-layer tempered glass doors	-	-	●	●	Mejor aislamiento. Rápida comprobación y preselección del contenido Better insulation. Quick verification and content pre-selection
Pasamuros Access ports	-	-	○	●/○	Posibilidad de conexión de los equipos externos o sondas Possibility of connecting external equipment or probes
FUNCIONAMIENTO Y CONTROL OPERATION AND CONTROL					
Control por microprocesador Microprocessor controlled	-	●	●	●	Control de la temperatura más exacto Exact temperature control
Pantalla táctil gráfica Graphic Touch screen	-	-	●	●	Mayor información al usuario More information for the user
Rango uniformidad de temperatura $\pm 2^{\circ}\text{C}$ - $\pm 0,5^{\circ}\text{C}$ Uniformity range $\pm 2^{\circ}\text{C}$ - $\pm 0,5^{\circ}$	-	●	●	●	Almacenamiento seguro a temperatura uniforme Safe storage at uniform temperature
Rango estabilidad de temperatura aprox. 1°C Temperature stability range of aprox. 1°C	-	●	●	●	Mantenimiento de la temperatura de la cámara interior Maintaining the temperature of the inner chamber
Sistema de refrigeración profesional Professional refrigeration system	-	●	●	●	Uniformidad y estabilidad de temperatura Temperature uniformity and stability
Diferentes tipos de alarmas Different types of alarms	-	●	●	●	Seguridad ante posibles riesgos Safety against possible risks
Control de ajustes restringido Restricted settings control	-	-	-	●	Garantía de temperatura programada mediante código de seguridad Temperature guarantee programmed by security code
Desescarche automático Automatic defrost	●	●	●/-	●/-	Refrigeración uniforme y menos mantenimiento Uniform cooling and minimal maintenance
Puerto USB USB port	-	-	○	●	Fácil y cómoda descarga de datos Easy and convenient data download
Datalogger	-	-	○	●	Registro constante de temperaturas, alarmas, número de aperturas de puerta, desescarches... Constant recording of temperatures, alarms, number of door openings, defrosts ...
Sonda de simulación de temperatura de producto Product temperature simulation probe	-	-	○	○	Fiabilidad sobre la temperatura del producto almacenado Reliability of stored product temperature
Batería Battery	-	-	○	●/○	Permite no interrumpir los registros Allows no interruption of datalogging
SERVICIO TÉCNICO TECHNICAL SERVICE					
Asistencia técnica rápida y segura Quick and safe technical support	○	●	●	●	Tranquilidad absoluta Complete peace of mind
Asesoramiento técnico Technical consulting	○	●	●	●	Apoyo de los especialistas cualificados Qualified specialists support
Contratos de mantenimiento Maintenance contracts	-	-	○	○	Revisiones periódicas para mantener las condiciones óptimas de los equipos Periodic reviews to keep optimal equipment conditions
Servicios de validación Validation service	-	-	○	○	Aseguran conformidad con las normativas Ensure regulatory compliance

● ESTANDAR / STANDARD

○ OPCIONAL / OPTIONAL

- NO DISPONIBLE/NOT AVAILABLE

CARACTERÍSTICAS GENERALES / GENERAL FEATURES



CONTROLADOR DIGITAL o CONTROLADOR DIGITAL PLUS

¡Elige según tus necesidades!

DIGITAL CONTROLLER or DIGITAL PLUS CONTROLLER

Choose according to your needs!



CERRADURA / SENSOR DE PUERTA

Todos nuestros equipos disponen de cerraduras y sensores de puerta abierta, para garantizar la seguridad de los productos almacenados, controlando el tiempo de apertura y el funcionamiento de los ventiladores.

LOCK / DOOR SENSOR

All our equipment has locks and open door sensors, to guarantee the security of the stored products by controlling opening time and fans functioning.



ILUMINACIÓN LED

El uso de iluminación LED reduce el consumo energético del equipo y mejora la homogeneidad de la temperatura en el interior.

LED LIGHTING

The use of LED lighting reduces the energy consumption and improves the homogeneity of the temperature inside the cabinet.



ALMACENAMIENTO FLEXIBLE

Nuestro nuevo sistema de estantes/cajones permite ajustar la posición de los mismos, variar su número, cambiar estantes por cajones y viceversa. Esto proporciona el ajuste del equipo a sus necesidades y comodidad de almacenamiento de medicamentos o vacunas de diferentes tamaños.

FLEXIBLE STORAGE SOLUTIONS

Our new shelf / drawer system allows you to adjust their position, vary their number, change shelves for drawers and vice versa or compliment them with divisors. This provides the fit of the equipment to your needs and storage convenience of medications or vaccines of different sizes.



ESTILO DE PUERTAS

En todos nuestros equipos existe la posibilidad de elegir entre puerta ciega o de cristal. Todas nuestras puertas son abatibles y reversibles.

DOOR STYLE

It is possible to choose solid or glass doors in our whole range. All our doors are hinged and reversible.



BURLETE DE ARPÓN PARA UN CAMBIO RÁPIDO Y FÁCIL

Es ideal para mantener una higiene óptima y para facilitar los trabajos de mantenimiento.

EASY REMOVABLE DOOR GASKET

It is ideal to maintain optimal hygiene and facilitate maintenance work.



AMPLIOS RADIOS

Los interiores presentan amplios radios en las esquinas, que facilitan su limpieza.

ROUNDED CORNERS

The interiors have rounded corners, which facilitate their cleaning.



CUADRO DE CONTROL ACCESIBLE

Todos los componentes del control electrónico están en una posición segura y de fácil acceso.

ACCESIBLE CONTROL PANEL

Safe position and easy access to all electronic control components.

ACABADOS DISPONIBLES



Todos nuestros modelos están disponibles con acabado en color blanco o en acero inoxidable.

AVAILABLE FINISHES



All our models are available in white or stainless steel finish.

BANDEJA EVAPORATIVA

Nuestros equipos llevan incorporada una bandeja para evaporar de manera automática el agua del desescarche.

EVAPORATION PAN

Our equipment has a built-in tray to evaporate automatically defrosted water.

DESESCARCHES AUTOMÁTICOS INTELIGENTES

Nuestros equipos cuentan con desescarche automático, para asegurar una refrigeración uniforme en el tiempo y menos mantenimiento.

Además, el equipo analiza su funcionamiento y realiza los desescarches solo cuando es necesario para mejorar la estabilidad de la temperatura.

ADVANCED DEFROST SYSTEM

Built-in to ensure uniform cooling over time and to facilitate maintenance. In addition, the equipment analyses its operation and only defrosts when it is necessary, to improve the stability of the temperature.



RUEDAS / PATAS REGULABLES / REGULADORES DE ALTURA

En todos nuestros armarios existe la posibilidad de ser equipados con ruedas para facilitar el desplazamiento y la limpieza.

CASTERS / ADJUSTABLE LEGS / HEIGHT REGULATORS In our whole range, there is a possibility to incorporate casters to facilitate displacement and cleaning.

ULTRA BAJA TEMPERATURA -20° -40° / ULTRA LOW TEMPERATURE -20° -40°



GAMA SERIES	Lab CARE PLUS	Lab CARE PLUS	Lab CARE PLUS	Lab CARE PLUS
MODELO MODEL	LTUF25S	LTUF40S	LTUF65S	LTUF80S
Rango T° Temperature range [°C]	-20 / -40	-20 / -40	-20 / -40	-20 / -40
Capacidad [litros] Capacity [litres]	242	366	506	719
Medidas Exterior [mm] L x P x A Exterior dimensions [mm] W x D x H	670 x 720 x 1538	670 x 720 x 1963	687 x 855 x 1955	797 x 1037 x 1955
Medidas Interior [mm] L x P x A Interior dimensions [mm] W x D x H	520 x 484 x 913	520 x 484 x 1337	534 x 600 x 1207	645 x 768 x 1388
Claro de puerta [mm] L x A Door opening [mm] W x H	520 x 855	520 x 1280	534 x 1350	645 x 1350
Espesor Aislamiento [mm] Insulation thickness [mm]	75	75	75	75
Acabado Exterior Exterior finishing	Acero galvanizado plastificado blanco White plastic coated galvanised steel			
Acabado Interior Interior finishing	Acero galvanizado plastificado blanco White plastic coated galvanised steel		Acero inoxidable Stainless steel	
N° Estantes / Cajones Shelves / Drawers Number	4 Cajones / Drawers	7 Cajones / Drawers	7	7
Dimensiones Estante [mm] L x P Shelf/Drawer Size [mm] W x D	452 x 423	452 x 423	412 x 570	524 x 735
Material Estantes Shelves Material	Acero galvanizado con pintura epoxi Epoxi coated galvanised steel		Acero inoxidable Stainless steel	
Intercambiabilidad de Estantes/Cajones Interchangeable Shelves/Drawers	Si Yes			
Tipo de Puerta Door Type	Ciega Solid			
Cerradura Lock	Si Yes			
Salida USB USB Port	Si Yes			
Datalogger Datalogger	Si Yes			
Batería Battery	Si Yes			
Sonda simulación producto Product temperature simulation probe	No			
Sonda de temperatura ambiente Interior room temperature probe	Si Yes			
Tipo de Controlador Controller type	Digital Plus			
Tipo de Refrigerante Refrigerant type	R290			
Potencia Eléctrica [W] Electric power [W]	578	582	745	745
Tensión/Frecuencia [V / Hz] Voltage/Frequency [V / Hz]	230 / 50			
Peso [kg] Weight [kg]	132	159	147	180

* Pruebas realizadas con una temperatura ambiente de +25°C * Measured at +25°C ambient temperature

Nos reservamos el derecho a modificar las especificaciones técnicas y constructivas sin previo aviso.
We reserve the right to modify technical and construction specifications without prior notice.

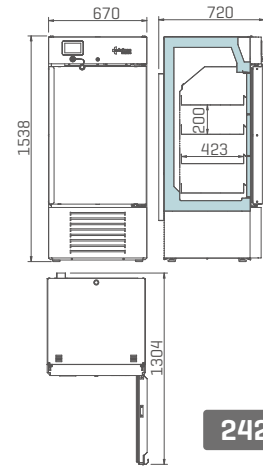

242 L

LTUF25S

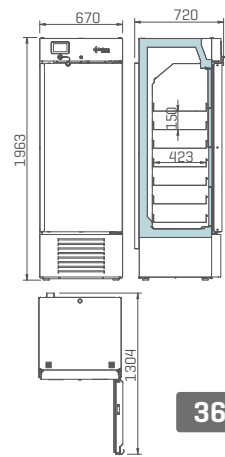

366 L

LTUF40S

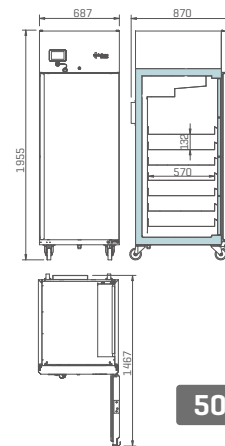

506 L

LTUF65S

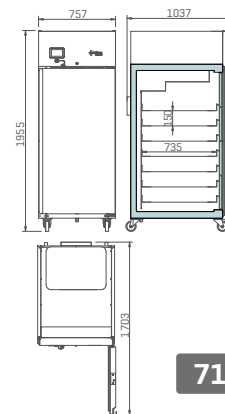

719 L

LTUF80S

MEDCARE

PHARMA

1

HEALTH

2

LAB

4

5

6

7

8

ULTRA BAJA TEMPERATURA -20° -40° / ULTRA LOW TEMPERATURE -0° -40°



* Pruebas realizadas con una temperatura ambiente de +25°C * Measured at +25°C ambient temperature

GAMA SERIES	Lab CARE	Lab CARE
MODELO MODEL	PCF10	LEUF60S (Static)
Rango T° Temperature range [°C]	-20 / -40	-20 / -40
Capacidad [litros] Capacity [litres]	10	591
Medidas Exterior [mm] L x P x A Exterior dimensions [mm] W x D x H	846 X 352 X 319	750 x 772 x 1966
Medidas Interior [mm] L x P x A Interior dimensions [mm] W x D x H	375 X 207 X 160	624 x 589 x 1594
Claro de puerta [mm] L x A Door opening [mm] W x H	375 X 207	624 x 1557
Espesor Aislamiento [mm] Insulation thickness [mm]	70	60
Acabado Exterior Exterior finishing	PVC blanco y chapa galvanizada White PVC and white galvanized sheet	Acero Inoxidable Stainless steel
Acabado Interior Interior finishing	Anero inoxidable AISI 304 AISI 304 stainless steel	Acero Inoxidable Stainless steel
N° Estantes / Cajones Shelves / Drawers Number	1	6 / 13
Dimensiones Estante [mm] L x P Shelf/Drawer Size [mm] W x D	365 X 191 X 16	480 x 618
Material Estantes Shelves Material	Acero inoxidable AISI 304 AISI 304 stainless steel	Parrilla de alambre cromado Chrome-plated wire shelf
Intercambiabilidad de Estantes/Cajones Interchangeable Shelves/Drawers		No
Tipo de Puerta Door Type	Ciega Solid	Ciega Solid
Cerradura Lock	No	Si Yes
Salida USB USB Port	No	No
Datalogger Datalogger	No	Opcional Optional
Batería Battery	No	Opcional Optional
Sonda simulación producto Product temperature simulation probe	No	
Sonda de temperatura ambiente Interior room temperature probe	NO	Opcional Optional
Tipo de Controlador Controller type	Digital	Digital
Tipo de Refrigerante Refrigerant type	R290	R290
Potencia Eléctrica (W) Electric power (W)	260	436
Tensión/Frecuencia [V / Hz] Voltage/Frequency [V / Hz]	230 / 50	
Peso [kg] Weight [kg]	26	130

Nos reservamos el derecho a modificar las especificaciones técnicas y constructivas sin previo aviso.
We reserve the right to modify technical and construction specifications without prior notice.

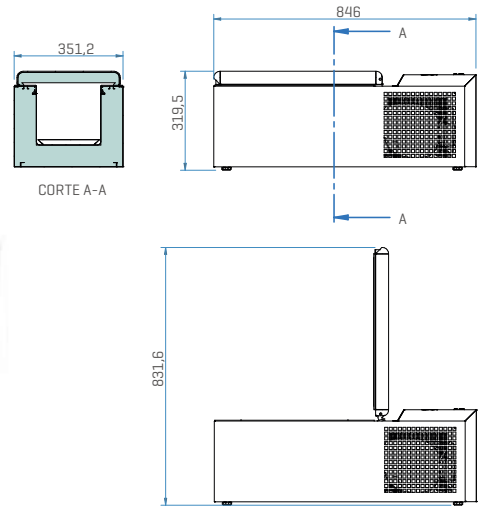

PCF10

10 L

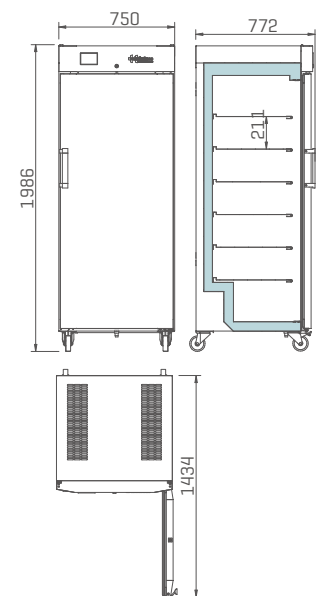

LEUF60S

591 L

MEDCARE

PHARMA

1

HEALTH

2

LAB

3

4

5

6

7

8

ULTRA BAJA TEMPERATURA -20° -40° / ULTRA LOW TEMPERATURE -20° -40°





GAMA SERIES	Lab CARE	Lab CARE	Lab CARE	Lab CARE
MODELO MODEL	LTUF25IS	LTUF40IS	LTUF65IS	LTUF80IS
Rango Tª Temperature range [°C]	-20 / -40			
Capacidad [litros] Capacity [litres]	242	366	506	719
Medidas Exterior [mm] L x P x A Exterior dimensions [mm] W x D x H	670 x 820 x 1538	670 x 720 x 1963	687 x 855 x 1955	797 x 1037 x 1955
Medidas Interior [mm] L x P x A Interior dimensions [mm] W x D x H	520 x 484 x 913	520 x 484 x 1337	534 x 600 x 1207	645 x 768 x 1207
Claro de puerta [mm] L x A Door opening [mm] W x H	568 x 855	568 x 1280	534 x 1350	645 x 1350
Espesor Aislamiento [mm] Insulation thickness [mm]	75	75	75	75
Acabado Exterior Exterior finishing	Acero galvanizado plastificado blanco			
Acabado Interior Interior finishing	Acero galvanizado plastificado blanco		Acero inoxidable Stainless steel	
Nº Cajones Drawers Number	4	7	7	7
Dimensiones Cajón Drawers Size	452 x 423	452 x 423	412 x 570	524 x 735
Material Estantes Shelves Material	Acero galvanizado con pintura Epoxi Epoxy coated galvanised steel		Acero inoxidable Stainless steel	
Intercambiabilidad de Estantes/Cajones Interchangeable Shelves/Drawers	Si Yes			
Tipo de Puerta Door Type	Ciega Solid			
Cerradura Lock	Si Yes			
Salida USB USB Port	Si Yes			
Datalogger Datalogger	Si Yes			
Batería Battery	Si Yes			
Sonda simulación producto Product temperature simulation probe	No			
Sonda de temperatura ambiente Interior room temperature probe	Si Yes			
Tipo de Controlador Controller type	Digital Plus			
Tipo de Refrigerante Refrigerant type	R290	R290	R290	R290
Potencia Eléctrica [W] Electric power [W]	509	519	643	643
Tensión/Frecuencia [V / Hz] Voltage/Frequency [V / Hz]	230 / 50			
Peso [kg] Weight [kg]	132	159	147	180

* Pruebas realizadas con una temperatura ambiente de +25°C * Measured at +25°C ambient temperature

Nos reservamos el derecho a modificar las especificaciones técnicas y constructivas sin previo aviso.
We reserve the right to modify technical and construction specifications without prior notice.

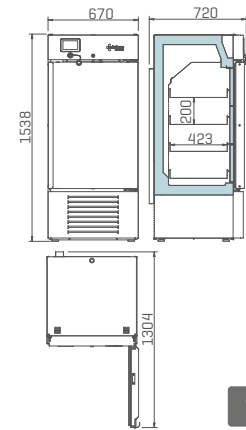

LTUF25IS



242 L



LTUF40IS

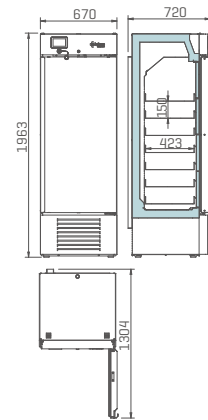

366 L



LTUF65IS

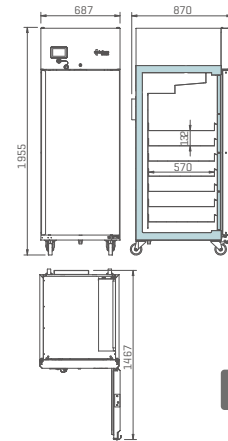

506 L



LTUF80IS

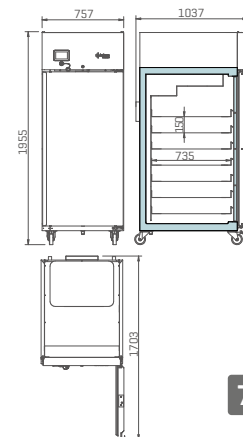

719 L

MEDCARE

PHARMA

1

HEALTH

2

LAB

3

4

5

6

7

8