

Manual de Instrucciones - Índice

Advertencia para aparatos con agente refrigerante R290	1
Advertencias generales / Almacenamiento y embalaje de madera	2/3
1. Instrucciones de instalación y uso	4
1.1 Instalación del aparato	4
1.2 Temperatura de funcionamiento	4
2. Uso	4
2.1 Introducción del producto congelado	4/5
2.2 Conexión eléctrica	5
2.2.1 Conexión iluminación LED mediante cable extra	5
2.2.2 Cable de datos	5
3. Puesta en marcha	5
4. Panel de control	5
4.1 Aparato con termostato mecánico	5/6
4.2 Aparato con controlador electrónico de temperatura DIXELL	6
4.2.1 Definición de las teclas	6
4.2.2 Regulación de la temperatura	6
4.2.3 Cambio de la unidad de medida	6
4.2.4 Ajuste del reloj en tiempo real	6
4.2.5 Información de alarma	6
4.2.6 Cambiar clase de temperatura de funcionamiento	6
4.3 Controlador electrónico de temperatura, modelo DANFOSS	7
4.3.1 Definición de las teclas	7
4.3.2 Cambio de los valores de temperatura	7
4.3.3 Cambio de la unidad de temperatura	7
4.3.4 Cambiar clase de temperatura de funcionamiento	7
4.3.5 Reset interno del controlador/ajustes de fábrica	7
4.3.6 Ajuste del reloj en tiempo real	7
4.3.7 Información de alarma	8
5. Descongelación	8
5.1 Descongelación automática programada por reloj en tiempo real	8
5.1.1 Descongelación con controlador DANFOSS AK-CC 210 A	8
5.1.2 Descongelación con controlador DIXELL XR 77 CX	8
5.2 Aparatos sin descongelación	8/9
6. Mantenimiento/limpieza	9
6.1 Limpieza exterior	9
6.2 Limpieza interior	9
6.2.1 Aparatos con descongelación semiautomática	9/10
6.2.2 Aparatos con descongelación automática	10/11
6.3 Limpieza del marco de plástico de las tapas	11
6.4 Limpieza del condensador	11
6.5 Limpieza de los cristales	11
6.5.1 Limpieza exterior	11
6.5.2 Limpieza interior	11
6.6 Sustitución de la iluminación Led	12
7. Acondicionamiento del producto	12
7.1 Interior	12
7.1.1 Aparatos sin descongelación	12
7.1.2 Aparatos con descongelación automática	12
7.2 Exterior	13
8. Regulación y normalización	14

Manual de Instrucciones

MODELOS «SUPERMARKET»	R134 a	R290	DESCONGELACIÓN	LED	FUNCIONAMIENTO	MEDIDAS (mm)
750 CHV/V	●	○	○ ■	■	Congelación	1550 x 960 x 780
750 CHV/V R	○	●	○ ■	■	Congelación	1550 x 960 x 780
900 CHV/V	●	○	○ ■	■	Congelación	2050 x 960 x 780
900 CHV/V R	○	●	○ ■	■	Congelación	2050 x 960 x 780
1100 CHV/V	●	○	○ ■	■	Congelación	2050 x 960 x 780
1100 CHV/VR	○	●	○ ■	■	Congelación	2500 x 960 x 780
SUPER	●	○	○	●	Congelación	
SUPER R	○	●	○	●	Congelación	
SUPER D	●	○	semiautomática	●	Congelación	SUPER 1.5: 1520 x 920x 790
SUPER D R	○	●	semiautomática	●	Congelación	SUPER 2:
SUPER DE	●	○	automática	●	Congelación	2020 x 920 x 790
SUPER D RE	○	●	automática	●	Congelación	SUPER 2.5:
SUPER DPN	●	○	semiautomática	●	Congelación/Refrigeración	2500 x 920 x 790
SUPER DPN R	○	●	semiautomática	●	Congelación/Refrigeración	
SUPER DPNR E	○	●	automática	●	Congelación/Refrigeración	
PANORAMICA 2	●	○	○	●	Congelación	2020 x 920 x 830
PANORAMICA 2 R	○	●	○	●	Congelación	2020 x 920 x 830
PANORAMICA 2D R	○	●	semiautomática	●	Congelación	2020 x 920 x 830
PANORAMICA 2 D RE	○	●	automática	●	Congelación	2020 x 920 x 830
PANORAMICA 2 DPN	●	○	semiautomática	●	Congelación/Refrigeración	2020 x 920 x 830
PANORAMICA 2 DPN R	○	●	semiautomática	●	Congelación/Refrigeración	2020 x 920 x 830
PANORAMICA DPN RE	○	●	automática	●	Congelación/Refrigeración	2020 x 920 x 830
SUPER TOPO D	●	○	semiautomática	●	Congelación	1990 x 920 x 790
SUPER TOPO D R	○	●	semiautomática	●	Congelación	1990 x 920 x 790
SUPER TOPO D RE	○	●	automática	●	Congelación	1990 x 920 x 790
SUPER TOPO DPN	●	○	semiautomática	●	Congelación/Refrigeración	1990 x 920 x 790
SUPER TOPO DPN R	○	●	semiautomática	●	Congelación/Refrigeración	1990 x 920 x 790
SUPER TOPO DPN RE	○	●	automática	●	Congelación/Refrigeración	1990 x 920 x 790
PANORAMICA TOPO	●	○	semiautomática	●	Congelación/Refrigeración	1965 x 920 x 830
PANORAMICA TOPO DR	○	●	semiautomática	●	Congelación	1965 x 920 x 830
PANORAMICA TOPO D RE	○	●	automática	●	Congelación	1965 x 920 x 830
PANORAMICA TOPO DPN	●	○	semiautomática	●	Congelación/Refrigeración	1965 x 920 x 830
PANORAMICA TOPO DPN R	○	●	semiautomática	●	Congelación/Refrigeración	1965 x 920 x 830
PANORAMICA TOPO DPN RE	○	●	automática	●	Congelación/Refrigeración	1965 x 920 x 830
DUPLA D R	○	●	semiautomática	●	Congelación	2150 x 1465 x 930
DUPLA DRE	○	●	automática	●	Congelación	2150 x 1465 x 930
DUPLA DPN R	○	●	semiautomática	●	Congelación/Refrigeración	2150 x 1465 x 930
DUPLA DPN RE	○	●	automática	●	Congelación/Refrigeración	2150 x 1465 x 930
CEP 2 D	●	○	semiautomática	●	Congelación	2000 x 880 x 940
CEP 2 DPN	●	○	semiautomática	●	Congelación/Refrigeración	2000 x 880 x 940
CEP 2 D R	○	●	semiautomática	●	Congelación	2000 x 880 x 940
CEP 2 DPN R	○	●	semiautomática	●	Congelación/Refrigeración	2000 x 880 x 940
CEP 1.5 D	●	○	semiautomática	●	Congelación	1500 x 880 x 940
CEP 1.5 DPN	●	○	semiautomática	●	Congelación/Refrigeración	1500 x 880 x 940
CEP 2	○	●	○	●	Congelación	1500 x 880 x 940
CEP 2 R	●	○	○	●	Congelación	2000 x 880 x 940
CEP 1.5	○	○	○	●	Congelación	1500 x 880 x 940
CEP 1.5 R	○	○	○	●	Congelación	1500 x 880 x 940
CEP TOPO D	●	○	semiautomática	●	Congelación	1770 x 840 x 900
CEP TOPO D R	○	●	semiautomática	●	Congelación	1770 x 840 x 900
CEP TOPO DPN	●	○	semiautomática	●	Congelación/Refrigeración	1770 x 840 x 900
CEP TOPO DPN R	○	●	semiautomática	●	Congelación/Refrigeración	1770 x 840 x 900

○ No ● Si ■ Opcional

Manual de Instrucciones

MODELOS «EUREKA» SIN DESCONGELACIÓN	R134 a	R290	TIPO DE TAPAS	LED	FUNCIONAMIENTO	MEDIDAS (mm)
210 CHV R	○	●	Levantar Opaca	○	Congelación	800 x 600 x 870
320 CHV R	○	●	Levantar Opaca	○	Congelación	1110 x 600 x 870
430 CHV R	○	●	Levantar Opaca	○	Congelación	1410 x 600 x 870
550 CHV R	○	●	Levantar Opaca	○	Congelación	1810 x 600 x 870
700 CHV R	○	●	Levantar Opaca	○	Congelación	1910 x 700 x 870
210 CHV/V	●	○	Deslizante - Cristal	■	Congelación	800 x 600 x 820
210 CHV/V R	○	●	Deslizante - Cristal	■	Congelación	800 x 600 x 820
320 CHV/V	●	○	Deslizante - Cristal	■	Congelación	1110 x 600 x 820
320 CHV/ V R	○	●	Deslizante - Cristal	■	Congelación	1110 x 600 x 820
430 CHV/V	●	○	Deslizante - Cristal	■	Congelación	1410 x 600 x 820
430 CHV/V R	○	●	Deslizante - Cristal	■	Congelación	1410 x 600 x 820
550 CHV/V	●	○	Deslizante - Cristal	■	Congelación	1810 x 600 x 820
550 CHV/V R	○	●	Deslizante - Cristal	■	Congelación	1810 x 600 x 820
700 CHV/V	●	○	Deslizante - Cristal	■	Congelación	1910 x 700 x 820
700 CHV/V R	○	●	Deslizante - Cristal	■	Congelación	1910 x 700 x 820
320 CHV/TC R	○	●	Deslizante - Opaca	○	Congelación	1110 x 600 x 820
430 CHV/TC R	○	●	Deslizante - Opaca	○	Congelación	1410 x 600 x 820
550 CHV/TC R	○	●	Deslizante - Opaca	○	Congelación	1810 x 600 x 820
ALFA 1100 R	○	●	Deslizante - Opaca	○	Refrigeración	1110 x 600 x 820
ALFA 1400 R	○	●	Deslizante - Opaca	○	Refrigeración	1410 x 600 x 820
ALFA 1800 R	○	●	Deslizante - Opaca	○	Refrigeración	1810 x 600 x 820

○ No ● Si ■ Opcional

¡IMPORTANTE!

Los aparatos con la designación «R» en el modelo, y el símbolo  en la chapa de características, significa que el gas refrigerante utilizado en el sistema frigorífico es PROPANO - R290 y es altamente inflamable.

 ¡ATENCIÓN! Los trabajos en la instalación eléctrica y/o sistema de refrigeración solo podrán ser llevados a cabo por personas cualificadas para ello. En el caso de incumplimiento de esta condición, el fabricante no se hace cargo de ninguno de los problemas causados, ni de cualquier derecho de reclamación en virtud de la garantía.

El fluido refrigerante R290 (CH₃CH₂CH₃) (propano) está clasificado, con arreglo a la norma EN378-1, en el grupo de refrigerantes inflamables y explosivos, con un GWP=3 (Global Warming Potencial) y ODP=0 (Ozone Depletion Potencial).

El R290 es un gas natural e inofensivo para el ambiente; sin embargo, es necesario tener cierto cuidado debido a su inflamabilidad:

- 1- En parte, su congelador debe su buen funcionamiento a la ventilación forzosa con la que está equipado; sin embargo, la obstrucción de la circulación de aire, ubicada en la parte frontal, trasera y/o lateral puede comprometer la eficiencia y la seguridad de su aparato.
- 2- La condición fundamental a la hora de instalar el aparato para su buen funcionamiento y seguridad, es que esté colocado en un lugar ventilado y amplio, en el que la circulación del aire nunca se vea restringida.
- 3- Los trabajos realizados deberán ser ejecutados por técnicos especializados y con formación adecuada.
- 4- No use dispositivos mecánicos y/o eléctricos para acelerar el proceso de descongelación. Retire el hielo con el raspador que viene con el manual de instrucciones, para evitar dañar el circuito de refrigeración.
- 5- No use equipos eléctricos en el interior del aparato.
- 6- En el caso de que haya que realizar una reparación, siempre que tenga que abrir el circuito de refrigeración, tenga en cuenta que lo debe hacer en un lugar bien ventilado o al aire libre. Solamente deberá comenzar la reparación cuando esté seguro de que no hay gas en el circuito.
- 7- En el caso de que utilice algún sistema eléctrico, tanto para mantenimiento como para reparación, este debe ajustarse a la directiva ATEX y cumplir los requisitos mínimos de seguridad para su uso en atmósferas potencialmente explosivas.
- 8- No almacenar en este aparato sustancias explosivas como aerosoles que contengan gases propulsores inflamables.

MUY IMPORTANTE: Antes de comenzar los trabajos de mantenimiento/reparación hay que desconectar el aparato de la corriente eléctrica.

Advertencias generales

Lea las instrucciones de uso antes de ponerlo en marcha. Las instrucciones contienen información importante sobre la seguridad, el uso y el mantenimiento de su aparato.

De esta forma no solo se protege, sino que evita anomalías en el aparato. Guarde el libro de instrucciones para consultarlo siempre que sea necesario.

Informação! Nivel ruido en todos aparatos menor que 70 dB

INDICACIONES DE SEGURIDAD/ADVERTENCIAS

Este aparato no está diseñado para ser usado por personas (incluidos niños) con capacidades físicas o mentales reducidas, o por personas con poca experiencia o conocimientos, a menos que hayan recibido formación o instrucción con respecto al uso del aparato por parte de una persona responsable de la seguridad del mismo. Se debe supervisar a los niños para que no jueguen con el aparato.

⚠ ¡ATENCIÓN! No almacenar en este aparato sustancias explosivas como aerosoles que contengan gases propulsores inflamables.

MUY IMPORTANTE:

- ❑ Siempre que tenga la intención de limpiar la parte exterior de su aparato, nunca debe hacerlo echándole directamente agua. La presencia de agua o humedad en el circuito eléctrico puede dañar gravemente su aparato.
- ❑ Al proceder a la limpieza del suelo, tenga siempre cuidado para que el agua no vaya hacia el aparato. El cumplimiento de esta regla puede evitar averías muy graves.

- ❑ No use dispositivos mecánicos, u otros medios para acelerar el proceso de descongelación. Retire el hielo según se recomienda, para evitar daños en el circuito de refrigeración. Ver explicación en el capítulo Mantenimiento/limpieza.

MUY IMPORTANTE: Las partes plásticas de los aparatos no se deben limpiar con productos de limpieza que contengan amoníaco o disolventes. Utilice siempre productos a base de jabón neutro.

El uso de productos a base de amoníaco daña las juntas de goma de las tapas.

- ❑ Antes de conectar su aparato debe comprobar si los datos de conexión (tensión y frecuencia), mencionados en la placa de características, corresponden a los de la red eléctrica local.

(ver ejemplo de la Fig. 1)



Figura 1

La chapa de características está colocada en la parte trasera del aparato, que contiene más datos técnicos importantes, como:

- ❑ Modelo del aparato
- ❑ Numero de serie
- ❑ Clase climática
- ❑ Tipo de refrigerante utilizado y cantidad
- ❑ Nombre y dirección del fabricante o representante autorizado.

Además, en la parte frontal del aparato, junto al marco, hay una pequeña pegatina que indica el modelo del aparato.

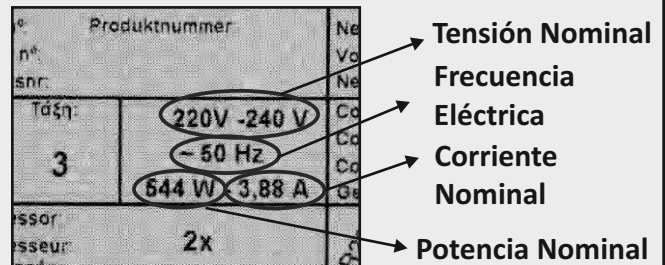
Advertências Gerais

No utilice un cable de prolongación o un enchufe múltiple para conectar el aparato.



Esos accesorios no ofrecen la seguridad necesaria (por ej. Peligro de sobrecalentamiento).

¡NOTA! Su aparato solo estará desconectado de la corriente cuando la clavija de conexión esté desenchufada.

Antes de realizar cuando operación de mantenimiento o reparación, retire el enchufe de la toma.

MUY IMPORTANTE:

Para evitar riesgos, cualquier operación de mantenimiento, incluso la sustitución de la iluminación o la sustitución del cable de alimentación debe ser realizada por el servicio posventa.

⚠ ¡ATENCIÓN! No exponer este aparato a los rayos solares directos.

De acuerdo con su clase climática, no instale el aparato en ambientes en los que la temperatura/ humedad no corresponda a la clase indicada en la chapa de características. Ver punto 1.2 de la página siguiente.

Aparelho Classe 3: Os ensaios de segurança eléctrica foram efectuados considerando uma temperatura ambiente de funcionamento +32 °C +/- 2

⚠ ¡ATENCIÓN! Solamente se puede garantizar la seguridad eléctrica del aparato si se conecta a un enchufe con contacto de seguridad (conexión a tierra) y a un circuito de corriente propio.

Para que exista esta condición básica de seguridad, la instalación eléctrica debe ser realizada por un electricista autorizado.

Para que esta condición básica de seguridad se cumpla, un electricista autorizado debe realizar la instalación eléctrica. El fabricante no se hace responsable de las averías ni de los daños derivados de una instalación incorrecta del aparato.

Almacenamiento y embalaje de madera

El equipo se ha sometido a un control de inspección en el momento de su embalaje en la fábrica. Cualquier reclamación por daños deberá realizarse al transportista. Este proporcionará todos los documentos necesarios.

Recepción e inspección de los equipos (transporte/embalaje)

⚠ ¡ATENCIÓN! Todo el equipo deberá inspeccionarse visualmente antes y durante la descarga.

- Para evitar daños durante el traslado o el transporte, no desembale los equipos hasta llegar al lugar definitivo de su instalación.
- Para mantener la garantía de calidad de los productos en el envase, evite exponerlos a temperaturas elevadas y/o a la luz solar directa. Ver página siguiente punto 1.2 Coloque el palé sobre una superficie firme y nivelada. Inspeccione el equipo en busca de señales visibles de daños producidos durante el transporte.

MUY IMPORTANTE:

El aparato siempre debe moverse, utilizarse o transportarse en posición horizontal.

1- INSTRUCCIONES DE INSTALACIÓN Y USO:

1.1 - INSTALACIÓN DE SU APARATO

Al instalar el aparato, debe tomar las siguientes precauciones:

- El pavimento debe ser completamente plano para permitir asentar bien los pies.
- Una condición fundamental para el buen funcionamiento del aparato es que esté colocado en un lugar ventilado y donde no incidan los rayos solares o de cualquier otra fuente de calor. La figura 2 indica la distancia entre aparatos en un acoplamiento Plug in.

⚠ ¡ATENCIÓN! Cuando la instalación es individual la distancia entre los aparatos y las paredes o muebles y estanterías más cercanas debe ser como mínimo de 150 mm.



Figura 2

- Modelo CHV/V : (A) = 50 mm
- Modelo SUPER : (A) = 20 mm
- Modelo PANORAMICA : (A) = 20 mm
- Modelo CEP : (A) = 50 mm
- Modelo DUPLA : (A) = 20 mm

■ Los espacios intermedios, en el pasillo donde se juntan dos aparatos (B) no pueden estar tapados, a no ser por el uso de rejillas con perforación especial, suministradas por el fabricante.

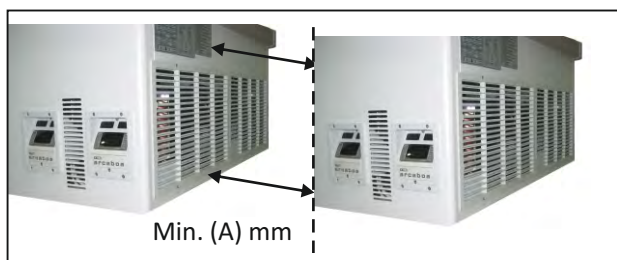
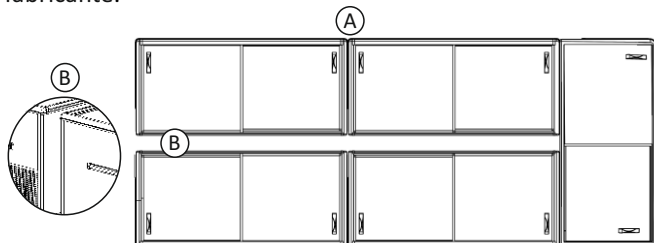

■ No pegue anuncios publicitarios gruesos en las paredes exteriores. Los anuncios solo se pueden colocar si tienen una película fina y siempre que no tapen las entradas de aire del aparato.

■ Evite corrientes de aire y radiaciones de calor en el lugar de la instalación. Cualquier radiación de calor junto al aparato bajará la eficiencia energética del mismo y aumentará los costes de energía.

■ El aparato que ha adquirido debe en parte su buen funcionamiento a la ventilación forzada con la que está equipado. Sin embargo, la obstrucción de la circulación del aire, a través de la rejilla trasera, o de la rejilla lateral dependiendo del modelo, puede comprometer la eficiencia normal de su aparato.

■ En una instalación PLUG-IN de varios aparatos, siempre deberá respetar la configuración indicada por el fabricante.

1.2- TEMPERATURA DE FUNCIONAMIENTO Y ALMACENAMIENTO

La temperatura ambiente del lugar en el que se va a instalar el aparato no debe superar los 32° C, así como tampoco debe bajar de los 16° C.

No superar los 55° C mientras esté en el almacén o durante el transporte. Peligro de deformación de las partes plásticas.

⚠ ¡NOTA! Para garantizar la temperatura durante el límite de carga el aparato se debe instalar en un ambiente según su clase climática. Esta información está indicada en la chapa de características del aparato, por ejemplo:

■ **CLASE 3L1:** Temperatura ambiente máxima de 25° C/humedad relativa menor o igual al 60%

■ **CLASE 4L1:** Temperatura ambiente máxima de 30° C/humedad relativa menor o igual al 55%

⚠ ¡NOTA! En el caso de que los valores de la humedad relativa superen los valores de la clase del aparato, se puede producir condensación en las tapas de cristal.

En estas situaciones, recomendamos dejar la iluminación de bajo consumo LED siempre encendida o limpiar de forma periódica las tapas con un paño seco.

2- USO

El aparato que ha adquirido está diseñado para almacenar productos alimenticios, previamente congelados y/o refrigerados, dependiendo del modelo que ha adquirido. A continuación se indican las diferencias entre modelos.

- modelo : Congelación
- modelo + D : Congelación
Descongelación automática
- modelo + PN: Congelación
Refrigeración
- modelo + DE: Congelación
Descongelación con canal de evaporación (Esquema fig. 4 de la página 10)

2.1 - INTRODUCCIÓN DEL PRODUCTO CONGELADO

Antes de introducir los alimentos en su aparato, debe tener en cuenta lo siguiente:

■ Limpie el interior con un paño húmedo para retirar el polvo que eventualmente exista. A continuación, pase un paño seco.

■ Conecte eléctricamente el aparato.

Enchúfelo y espere hasta que el aparato se ponga en marcha automáticamente.

■ Deje que el aparato funcione en vacío durante unas 4 horas.

■ Después de tener en cuenta estos 3 aspectos, coloque el producto congelado por debajo del indicador de nivel de carga, grabado en la pared interior de su aparato.



Figura 3

Manual de Instrucciones

¡MUY IMPORTANTE! Cualquier producto congelado por encima de la marca (Nivel de carga - Fig.3) deja de garantizar una temperatura mínima admisible en productos congelados.

⚠ ¡NOTA! Al ser expositores, estos aparatos no se destinan a la congelación de productos frescos.

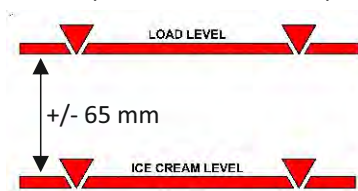
2.2 - CONEXIÓN ELÉCTRICA

⚠ ¡ATENCIÓN! Solamente se puede garantizar la seguridad eléctrica del aparato si se conecta a un enchufe con contacto de seguridad (conexión a tierra) y a un circuito de corriente independiente y protegido según las normas de cada país.

MUY IMPORTANTE: Se debe comprobar dicha condición básica de seguridad y, en caso de duda, la instalación eléctrica debe ser revisada por un electricista acreditado.

El fabricante no se responsabiliza por averías o daños provenientes de la falta o de la interrupción del cable de tierra.

Según se refiere en la página 2, solo se puede conectar el aparato si se cumplen todas las reglas de seguridad.

2.2.1 - CONEXIÓN DE LA ILUMINACIÓN LED POR CABLE ADICIONAL (OPCIONAL)

La versión estándar del aparato está equipada con un interruptor verde para conectar y desconectar la iluminación interior (ejemplo en la figura de la página 7, punto 4.3).

Como opción, existe la posibilidad de un cable de alimentación extra para controlar la iluminación interior (cable eléctrico negro identificado con una pegatina gris con la inscripción - LED LIGHTING -) tener en cuenta el circuito de conexión y la protección eléctrica.



CLAVIJA DE CONEXIÓN DEL APARATO

CLAVIJA DE CONEXIÓN LED (OPCIONAL)

⚠ ¡ATENCIÓN! El cable de alimentación extra deberá estar conectado a un enchufe adicional e independiente del circuito de la toma del arca. Se debe ajustar la protección a la potencia del circuito de iluminación.

MUY IMPORTANTE! asegúrese de que el aparato no está conectado al circuito de iluminación.

2.2.2. CABLE DE DATOS

Como opción, el aparato puede salir de fábrica con una carta de comunicación y un conector de conexión instalados para la salida de la conexión RS485, a través de un cable Belden.

Este sistema es aplicable solo a aparatos equipados con controlador **DANFOSS AK-CC 210 A** y al modelo **DIXELL XR 77 CX**.

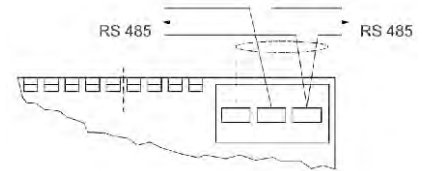

3. PUESTA EN MARCHA

⚠ ¡ATENCIÓN! Antes de poner su aparato en marcha lea atentamente el punto 2 de la página anterior.

- Conecte el enchufe a la toma eléctrica y espere. Los aparatos equipados con controlador electrónico tienen un tiempo definido de fábrica para arrancar.
- Deje que el aparato trabaje durante 4 horas sin introducir ningún producto.
- Una vez que hayan pasado las 4 horas coloque la carga congelada o refrigerada (modelo DPN) en el aparato, siempre por debajo del nivel de carga.

MUY IMPORTANTE: Respete la temperatura de almacenamiento según el tipo de producto

Ejemplos de temperaturas de almacenamiento según la clase del aparato L1 (congelación -15/-18) o M1 (refrigeración +5/-1) - comprobar el tipo de clase en la chapa de características. Algunos valores de referencia:

- Congelados: -15 °C a -18 °C
- Helados: -20 °C a -22 °C
- Carne: -1 +2 °C
- Fruta/verduras: +6 °C a +12 °C

4. PAINEL DE CONTROL - AJUSTE DE TEMPERATURAS -

El panel de control está situado en la parte frontal de su aparato. El aparato puede estar equipado con un termostato mecánico o con un controlador electrónico.

4.1. APARATOS CON TERMOSTATO MECÁNICO

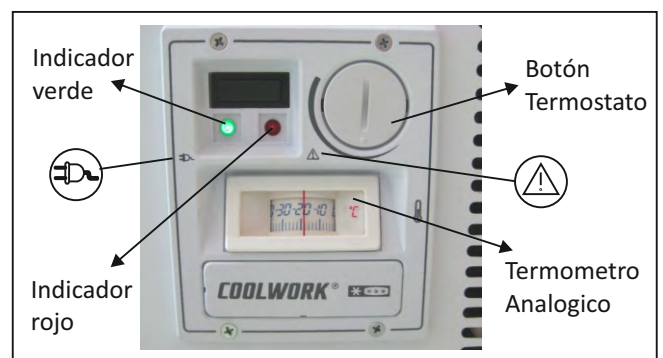

■ Indicador de color rojo  cuya función es simplemente la de informar si la temperatura interior del congelador sube por encima de valores peligrosos para los productos almacenados **¡NOTA! En los aparatos de refrigeración (modelo ALFA), el indicador rojo se sustituye por un indicador naranja. Este nos informa de que el aparato está refrigerando.**

■ Indicador de color verde cuya función es informar si el aparato tiene alimentación de la red eléctrica .

■ Termómetro indicador de la temperatura en el interior del congelador.

4.2 APARATOS CON CONTROLADOR ELECTRÓNICO DE TEMPERATURA - MODELO DIXELL

El aparato puede estar equipado con 2 modelos diferentes de controlador DIXELL. El modelo **XR02CX** se utiliza en aparatos sin descongelación, mientras que el modelo **XR 77 CX** equipa los aparatos con descongelación automática en los modelos D, DPN, D E y DPN E.

A continuación, se explican sus principales funciones.

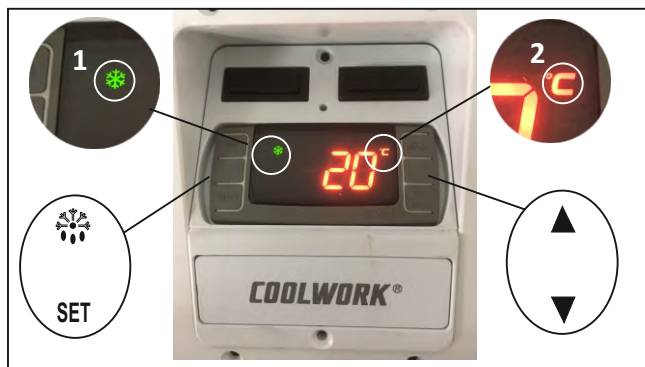



4.2.1 DEFINICIÓN DE LAS TECLAS

Tecla   : Aumentar/Disminuir el valor de Setpoint.

Tecla **SET**  : Ver y modificar el valor de Setpoint.

Tecla  : Iniciar ciclo de descongelación manual - Pulsar durante 3 segundos (solo para controlador XR77)

4.2.2. REGULAÇÃO DA TEMPERATURA

Para cambiar las temperaturas de funcionamiento de su aparato, pulse la tecla **SET** hasta que el indicador «°C» (representado en la figura superior con el número 2) comience a parpadear. Ahora puede cambiar la temperatura media interior de su aparato aumentando o disminuyendo los valores utilizando las teclas  y .

En cuanto coloque el nuevo valor presione de nuevo la tecla **SET**, el led «°C» se quedará fijo y el nuevo valor se memorizará.

Información (1)

■ **led verde**  **intermitente**: significa tiempo mínimo de espera definido de fábrica para el arranque del compresor.

■ **led verde**  **fijo**: significa que el aparato está produciendo frío

■ **led amarillo**  **fijo**: en descongelación.

■ **led amarillo**  **intermitente**: en pump down

4.2.3. CAMBIO DE LA UNIDAD DE MEDIDA

La unidad de medida definida de fábrica del controlador electrónico de temperatura es °C, si pretende cambiarla a °F, debe proceder de la siguiente forma:

■ Pulse las teclas SET +  durante aproximadamente 3 segundos, hasta que aparezca el parámetro «Hy» en el controlador XR02 y RTC en el caso del modelo XR77CX.

■ Vuelva a pulsar las mismas teclas en simultáneo esta vez durante aproximadamente 8 segundos, hasta que aparezca el código L2 en el modelo XR02CX y Pr2 en el modelo XR77CX - acceso al menú general del controlador.

■ Pulse la tecla  hasta encontrar el parámetro «CF» y a continuación en SET para entrar en el parámetro.

Con la tecla  seleccione °F (fahrenheit) y vuelva a pulsar en SET para guardar el cambio.



■ Por último, espere hasta que el controlador salga del modo de programación y vuelva al valor de temperatura.

4.2.4 AJUSTE DEL RELOJ EN TIEMPO REAL

Como ya se ha mencionado anteriormente, el controlador que equipa los aparatos con descongelación automática (D y DPN) (DE y DE PN) ya tiene incluido un reloj en tiempo real (RTC) ajustado de fábrica. (Aplicable solo al controlador XR77CX) Sin embargo, a continuación indicamos los parámetros para ajustarlo en caso de necesidad:

■ Pulse las teclas SET +  durante aproximadamente 3 segundos, hasta que aparezca el parámetro «RTC»

■ Pulse SET para entrar en el menú reloj en tiempo real

■ A continuación, y después de que aparezca el parámetro Hur pulse SET y defina el valor de la hora a través de las teclas  o  y pulse de nuevo SET para ajustar el valor de los minutos y el día de la semana.

4.2.5. INFORMACIÓN DE ALARMA

■ **P1 y P2**: Error en la sonda de temperatura.

Causa: Avería de la sonda, terminal de la sonda desconectado o mal conectado.

■ **HA**: Temperatura de alarma.

Causa: Pérdida de rendimiento frigorífico, reposición de productos con temperatura elevada, modificación del valor del SETPOINT, fallo prolongado de la red eléctrica o tapas abiertas.

■ **RTC**: Ajuste del reloj en tiempo real.

Causa: Aparato desconectado de la alimentación eléctrica durante más de 6 meses. Descarga de la batería interna de almacenamiento.

 **¡ATENCIÓN!** Como se ha mencionado anteriormente, en el controlador XR77CX la descongelación está definida de fábrica. En el caso de que no se ponga en marcha el aparato en un periodo inferior a 6 meses, puede que tenga que ajustar la hora.

4.2.6. CAMBIAR CLASE DE TEMPERATURA DEL APARATO

■ En el controlador DIXELL, para cambiar la gama de temperatura de funcionamiento (modelos DPN o DE PN) deberá proceder según lo que se ha explicado en el punto anterior.

4.2.2 - REGULACIÓN DE LA TEMPERATURA.

El valor recomendado de SETPOINT es de 0 °C

4.3 PANEL CON CONTROLADOR ELECTRÓNICO DE TEMPERATURA - MODELO DANFOSS

El controlador electrónico de temperatura DANFOSS AK-CC 210-A se ha diseñado especialmente para nuestros aparatos.

El controlador también está equipado con un sistema de descongelación automática, utilizada en los modelos D, DPN, DE y DE PN.

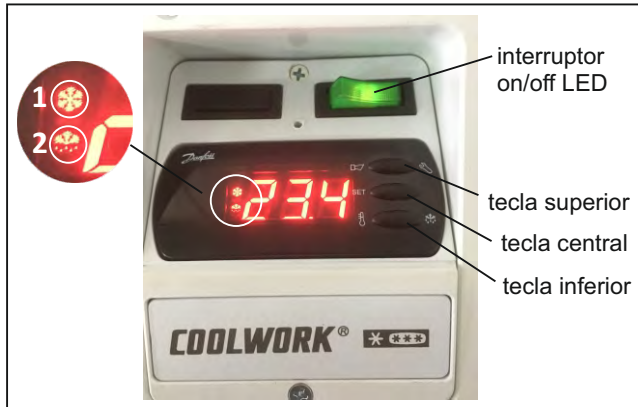

Información (1) y (2)

- led ❄️: significa que el aparato está produciendo frío.
- led ❄️ o -d-: significa que está en ciclo de descongelación.

4.3.1 DEFINICIÓN DE LAS TECLAS

Tecla Superior:

- Aumentar el valor de Setpoint
- Entrar en la programación - Pulsar y mantener durante 3 segundos.

Tecla Central:

- Ver y modificar el valor de Setpoint.

Tecla Inferior:

- Disminuir el valor de setpoint
- Iniciar descongelación manual - Pulsar y mantener durante 3 segundos.

4.3.2 CAMBIO DE LOS VALORES DE TEMPERATURA

Pulse la **tecla central** para ver el valor de SETPOINT, y la **tecla superior o inferior** para definir el valor de temperatura que desea.

Al final vuelva a pulsar la **tecla central** para guardar el nuevo valor.

4.3.3 CAMBIO DE LA UNIDAD DE TEMPERATURA

La unidad de medida definida de fábrica del controlador electrónico de temperatura es °C, si pretende cambiarla a °F (fahrenheit), debe proceder de la siguiente forma:

- Pulse durante 3 a 4 segundos la **tecla superior** hasta que aparezca en la pantalla la palabra - PS- (contraseña)
- Pulse la tecla superior hasta llegar al valor 33 y después la **tecla central**. Acaba de entrar en los parámetros del controlador.

■ A continuación, pulse la tecla inferior hasta que encuentre el parámetro r 05. Pulse la **tecla central** y a continuación seleccione con la **tecla superior** la opción °F (fahrenheit) y vuelva a pulsar la tecla central para memorizar el valor.

■ Espere aproximadamente 1 minuto hasta que el controlador salga automáticamente del modo programación.

4.3.4. CAMBIAR CLASE DE TEMPERATURA DEL APARATO

Todos los aparatos del modelo DPN y DE PN están preparados de fábrica para trabajar en amplitudes de temperaturas diferentes. El aparato está predefinido para funcionar como expositor de congelados; sin embargo, si desea utilizarlo como refrigerador, tiene 2 opciones para cambiar la temperatura:

- Primera opción: similar a lo mencionado en el punto 4.3.2
- Segunda opción: cambiar en la programación. Al igual que en el punto 4.3.3, entre en la programación, seleccione el parámetro r39 y cambie de **OFF** a **ON**. Automáticamente, el aparato cambiará el tipo de trabajo, a valores entre (-1 y +5 °C - Clase M1)

⚠️ ¡NOTA! Esta función solo está activa en los modelos DPN y DE PN .

4.3.5 RESET INTERNO DEL CONTROLADOR/AJUSTES DE FÁBRICA

Si ha modificado los valores en los parámetros y necesita reprogramar los valores de fábrica, basta con hacer un reset al controlador. Para ello proceda de la siguiente forma:

- Desconecte el aparato de la toma eléctrica.
- Pulse las teclas superior e inferior en simultáneo.
- Vuelva a enchufar el aparato y mantenga presionadas la tecla superior y la inferior. Verá en la pantalla la abreviatura de factory «FAC» (**reset interno y valores originales de fabrica restablecidos**).

4.3.6. AJUSTE DEL RELOJ EN TIEMPO REAL

Como ya se ha mencionado anteriormente, el controlador del aparato está equipado con un reloj en tiempo real. Sin embargo, indicamos a continuación cómo ajustar el reloj (RTC)

⚠️ ¡ATENCIÓN! Se desea optar por las descongelaciones en horario nocturno (punto 5.1), debe ajustar siempre el reloj.

- Pulse durante 3 a 4 segundos la **tecla superior** hasta que aparezca en la pantalla la palabra - PS- (contraseña)
- Pulse la tecla superior hasta llegar al valor 33 y después la **tecla central**. Acaba de entrar en los parámetros del controlador.
- Con la tecla inferior recorra los diversos parámetros hasta encontrar el parámetro t07. Pulse la **tecla central** para entrar en el parámetro y defina la hora. De la misma forma, seleccione el parámetro t08 para definir los minutos.

Ejemplo: hora local 11:35 AM (t07= 11 y t08 = 35)

4.3.7. INFORMACIÓN DE ALARMAS

Cuando se dispara una alarma informativa en el controlador parpadean todos los leds de la pantalla.

Para obtener la información del error pulse una vez la tecla superior que le indicará el código del error. A continuación tiene ejemplos de los errores más comunes:

■ **A1: Alarma de alta temperatura.**

Causa: Pérdida de rendimiento frigorífico, reposición de productos con temperatura elevada, modificación del valor del SETPOINT, fallo prolongado de la red eléctrica o tapas abiertas.

■ **E25 o E26:** Error en la sonda de temperatura.

Causa: Avería, terminal de la sonda desconectado o mal conectado.

■ **E6:** Ajuste del reloj (RTC)

Causa: Aparato desconectado de la corriente eléctrica durante más de 1 hora. Descarga de la batería interna de almacenamiento.

■ **A45: Aparato en STAND-BY**

Causa: Parámetro r12 igual a cero. Cambiar a 1 para salir del modo STAND-BY

 **¡ATENCIÓN!** Como observación final, nos gustaría advertir que la temperatura indicada en la pantalla del controlador electrónico del aparato no está directamente relacionada con la temperatura de los productos. La sonda de temperatura se coloca en una posición media, fija en la pared frontal.

IMPORTANTE: No cambie nunca los valores de SETPOINT sin ponerse en contacto antes con el servicio posventa.

5. DESCONGELACIÓN

La acumulación de hielo dentro del aparato depende de 4 factores principales:

1. Temperatura/humedad relativa del aire. (valores no deben estar por encima de los valores de referencia (+25.° C / 60 % - aparato clase 3L1)
2. Tipo de producto colocado en el interior.
3. Frecuencia de la apertura de las tapas.
4. Tapas mal cerradas

Sin embargo, y dependiendo de los 4 puntos anteriormente mencionados, con la ayuda del raspador que viene con el manual podrá raspar capas de hielo que puedan aparecer, incluso en los aparatos con descongelación automática.

 **¡ATENCIÓN!** Incluso en los aparatos con descongelación automática (modelo DE) y semiautomática (D), recomendamos, por motivos de higiene, una descongelación completa semestral en el modelo (DE) y trimestral en el modelo (D) (ver punto 6.2 página 9)

¡IMPORTANTE! No recomendamos el uso de aparatos con descongelación para el uso de venta de productos a granel.

5.1. DESCONGELACIÓN PROGRAMADA POR RELOJ

Los controladores tienen un reloj en tiempo real que activa la descongelación. Para ajustar la hora del periodo de descongelación, siga los siguientes pasos:

5.1.1 CONTROLADOR DANFOSS AK-CC 210A

■ Pulse durante 3 a 4 segundos la **tecla superior** hasta que aparezca en la pantalla la palabra - PS- (contraseña).

■ Pulse la **tecla superior** hasta que aparezca el código 33 y después la **tecla central**

■ Con la **tecla inferior** recorra los diversos parámetros hasta encontrar el parámetro t01. Pulse la **tecla central** para entrar en el parámetro y defina con la **tecla superior** la hora a la que desea la descongelación. Vuelva a pulsar la **tecla central** para guardar el valor y pasar a otro parámetro, t11, para ajustar los minutos.



MUY IMPORTANTE: En el caso de que opte por programar descongelaciones nocturnas, tendrá que colocar siempre el parámetro d03 y d18 a cero.

5.1.2 CONTROLADOR DIXELL XR 77 CX

■ Pulse las teclas SET +  durante aproximadamente 3 segundos, hasta que aparezca el parámetro «RTC»

■ Vuelva a pulsar las mismas teclas durante aproximadamente 10 segundos hasta que aparezca el parámetro «Hy»

■ Pulse la tecla  hasta encontrar el parámetro que define la hora de descongelación «Ld1» y a continuación pulse SET para entrar en el menú.

■ Con las teclas  y  defina la hora a la que desea la descongelación y pulse SET para memorizar.

■ Por último, espere hasta que el controlador salga automáticamente del modo de programación.

La hora definida de fábrica para la descongelación siempre es nocturna y comienza a las 21:00 (Ld1=21.0)

5.2 DESCONGELACIÓN MANUAL

En los aparatos sin descongelación, desconecte el aparato de la alimentación eléctrica y deje que el aparato se descongele naturalmente.

Utilice el tubo de desagüe para facilitar la salida del agua después de la descongelación natural del aparato. (ver figura en la página siguiente)

 **¡ATENCIÓN!** No use dispositivos mecánicos u otros medios para acelerar el proceso de descongelación.

¡NOTA! En los modelos sin descongelación el aparato no está equipado con protecciones de alambre y plataformas.

INFORMAÇÃO SOBRE UTILIZAÇÃO DO DRENO

Utilize o dreno que equipa o seu aparelho. Puxe o tampão existente do lado esquerdo, na parte frontal do aparelho, para fora como indica a figura.



Coloque uma aparadeira por baixo do dreno, para depositar a água proveniente da descongelação do gelo.

Uma acumulação de gelo nas paredes, significa perda de eficiência do aparelho.

Descongele e limpe com periodicidade o seu aparelho. Nunca deixe acumular uma espessura de gelo superior a 15 mm.

6. MANUTENÇÃO / LIMPEZA

Os aparelhos da linha **SUPERMARKET**, não necessitam de manutenção, apenas limpeza. Nos aparelhos linha **EUREKA** terá de fazer manutenção ao condensador alhetado (ponto 6.4, página 11)

6.1. LIMPEZA EXTERIOR

MUITO IMPORTANTE! Sempre que pretender limpar a parte exterior do seu aparelho, nunca deverá fazê-lo diretamente com água sobre o mesmo. A presença de água ou humidade no circuito elétrico pode danificar gravemente o seu aparelho.

■ Limpe a caixa exterior regularmente com um pano húmido. **Nunca deverá fazê-lo direta ou indirectamente com água sobre o mesmo.**

⚠ ATENÇÃO! Os aparelhos não devem ser limpos com produtos de limpeza que contenham amoníaco ou solventes. **Utilize sempre produtos à base de sabão neutro.**

■ Ao proceder à limpeza do chão, tenha sempre o cuidado de não projetar água para junto do aparelho. A observância desta regra, pode evitar o aparecimento de avarias muito graves.

■ No caso de alteração da gama de temperatura de negativos para valores positivos, no modelo DE PN (descongelação automática), ter atenção ao chão, junto à zona dos motores.

Poderá existir um transbordo de água da bandeja de evaporação devido à formação de demasiada água nas paredes do aparelho. (ponto 6.2.2 - página 10)

⚠ Atenção! A água de descongelamento, proveniente da saída do depósito pode provocar perigo de escorregamento. Limpar de imediato o chão.

6.2 LIMPIEZA INTERIOR

6.2.1 APARATO CON DESCONGELACIÓN SEMIAUTOMÁTICA - Modelo «D»

El aparato con descongelación semiautomática es un sistema menos eficiente, en el que el agua proveniente de la descongelación se deposita en el fondo del aparato.

Se deberá limpiar el aparato trimestralmente.

Antes de comenzar a limpiar el aparato debe proceder de la siguiente forma:

■ Retire las tapas del aparato y colóquelas en un lugar seguro.

⚠ ¡ATENCIÓN! Use siempre unos guantes de tela para no tocar con los dedos directamente en la superficie interior del cristal.

■ Retire todos los productos y colóquelos en una cámara frigorífica o en otro aparato para conservarlos.

■ Para que sea más fácil limpiar y eliminar el hielo de las paredes, utilice siempre la descongelación manual en los modelos D y DE. **Active la descongelación manual del aparato**

ACTIVACIÓN DESCONGELACIÓN MANUAL CON CONTROLADOR DANFOSS AK-CC 210 A

Pulse la **tecla inferior** del controlador durante 5 segundos.

¡NOTA! Cuando la operación anterior finalice espere 30 segundos para comprobar si la pantalla indica la letra -d-. Si eso no sucede vuelva a repetir la operación.

ACTIVACIÓN DESCONGELACIÓN MANUAL CON CONTROLADOR DIXELL XR 77 CX

Pulse la tecla  del controlador durante 5 segundos, hasta que comience a parpadear el LED amarillo, símbolo de descongelación.

■ Después de que comience la descongelación, espere aproximadamente 30 minutos. Cuando el tiempo acabe desenchufe el aparato de la corriente eléctrica o utilice el controlador para poner el aparato en STAND-BY.

ACTIVACIÓN STAND-BY EN EL CONTROLADOR DANFOSS AK-CC 210 A

■ Pulse durante 3 a 4 segundos la **tecla superior** hasta que aparezca en la pantalla la palabra - PS- (contraseña)



■ Pulse la tecla superior hasta llegar al valor 33 y después la **tecla central**.

Acaba de entrar en los parámetros del controlador.

■ Con la tecla inferior recorra los diversos parámetros hasta encontrar el parámetro r12. Pulse la **tecla central** para entrar en el parámetro, cambie de 1 a cero y vuelva a pulsar la tecla central para memorizarlo.

En cuanto la limpieza finalice vuelva a colocar r12 =1

ACTIVACIÓN STAND-BY EN EL CONTROLADOR DIXELL XR77CX

Para activar el sistema stand-by basta con pulsar la tecla  y la pantalla del controlador indicará el mensaje OFF. Al finalizar la limpieza, basta con pulsar de nuevo la tecla  y el aparato desactiva la función y vuelve a su funcionamiento normal.

■ Retire las rejillas de protección, según se indica en la siguiente figura, arrastrando con ellas parte del hielo formado.

¡INFORMACIÓN! Solamente los aparatos con descongelación automática están equipados con rejillas y paneles. Para retirar estos elementos de una forma fácil saque primero los paneles y posteriormente las protecciones de las paredes.

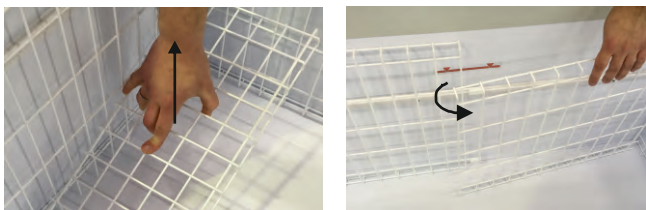

■ Limpiar con un paño absorbente el agua y eliminar todos los rastros de suciedad del interior del aparato.

■ Colocar de nuevo las rejillas correctamente limpias, y a continuación las tapas de cristal.

■ Conectar eléctricamente el aparato y dejar que funcione vacío durante 3 horas. Una vez que haya pasado ese tiempo vuelva a colocar los productos.

⚠ ¡ATENCIÓN! Después de cada limpieza no se olvide nunca de volver a poner las rejillas de protección. Son las que garantizan que los productos estén alejados de las paredes durante el intervalo de descongelación.

⚠ ¡ATENCIÓN! Como ya se ha mencionado al principio, no use dispositivos mecánicos u otros medios para acelerar el proceso de descongelación. Retire el hielo según se recomienda, para evitar daños en el circuito de refrigeración.

6.2.2 APARATO CON DESCONGELACIÓN AUTOMÁTICA - Modelo «DE»

El aparato con descongelación automática está equipado con un sistema de drenaje de agua (figura 4). Este sistema se ha pensado para llevar el agua proveniente de la descongelación al exterior.

El sistema está formado por un canal que recoge las gotas de agua provenientes de la descongelación y las lleva hasta el recipiente situado por encima del condensador. El calor del condensador hace que dicha agua se evapore a lo largo del tiempo.

Aunque el aparato esté equipado con un sistema de descongelación automático, la limpieza del aparato deberá ser como mínimo semestral/anual. El proceso es el mismo que se ha utilizado en el punto 6.2.1 anterior.



Figura 4

- ① Canal de drenaje de agua
- ② Desagüe
- ③ Resistencia Eléctrica
- ④ Recipiente de evaporación
- ⑤ Tubo de caída

¡MUY IMPORTANTE!

El sistema de drenaje y desagüe incluye una resistencia eléctrica ③. No use nunca objetos puntiagudos o afilados para limpiar el canal de drenaje ①. Use un aspirador de agua o limpie con un paño absorbente la basura que se haya podido depositar.

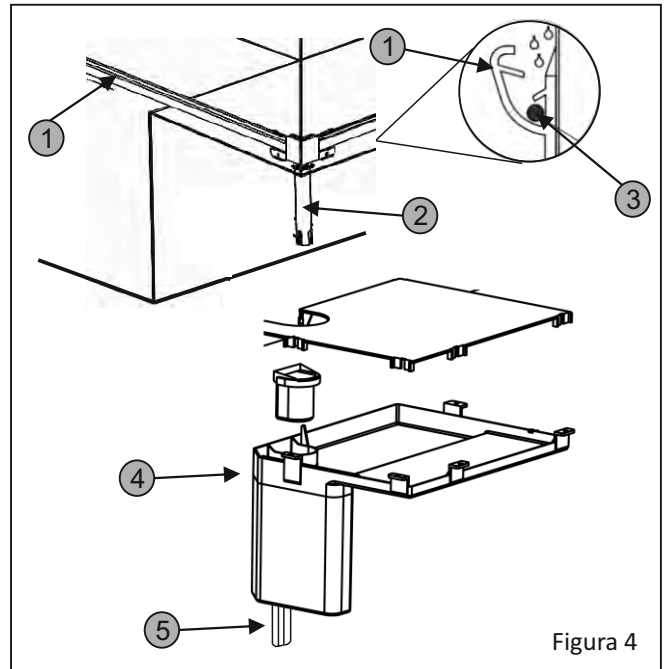
⚠ ¡ATENCIÓN! Durante la descongelación automática, si aparece agua por debajo del aparato es porque el depósito ④ ha excedido el límite máximo. Debe limpiar la zona de alrededor con un paño seco.

¡IMPORTANTE! El agua de la descongelación, proveniente de la salida del depósito, puede provocar resbalones - limpiar el suelo inmediatamente.

⚠ ¡ATENCIÓN! No lavar el interior del aparato con agua abundante. Riesgo de entrada de agua en exceso al depósito ④ de descongelación. Utilice siempre un paño húmedo.

■ El tubo de caída ⑤ es un tubo flexible para dirigir el agua proveniente de la descongelación.

¡NOTA! Puede utilizar una simple bandeja en el suelo, por debajo del tubo flexible, o prolongar el tubo hasta una línea de aguas residuales.

De acuerdo con nuestros estudios, con base en la clase climática del aparato «3L1» la posibilidad de que el depósito ④ supere su límite máximo es muy reducida. El agua se irá evaporando.

MUY IMPORTANTE:

Por motivos de higiene, se recomienda realizar al menos 3 o 4 veces por año una descongelación completa del aparato, para eliminar los residuos de hielo acumulado y la suciedad.

Esta regla se aplica a toda nuestra gama de aparatos excepto en el caso del modelo «DE» (Descongelación automática) que, dependiendo de su uso, solo lo necesitará de 1 a 2 veces por año.

6.3. LIMPIEZA DEL MARCO DE PLÁSTICO DE LAS TAPAS

Las tapas de cristal de su aparato se deslizan por un marco de plástico. Limpie periódicamente (según sea necesario) el **perfil de plástico en el que se encaja la tapa.**

Utilice el accesorio fino de un aspirador, un pincel o aire comprimido para retirar la suciedad acumulada.

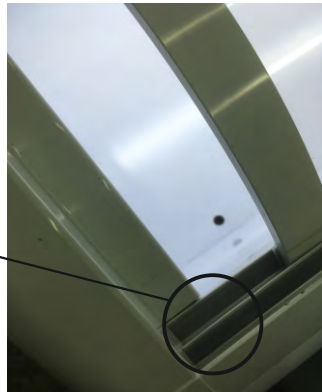

¡ATENCIÓN! El marco de plástico en el que se encajan las tapas tiene un lubricante especial para garantizar un buen deslizamiento. Con el tiempo puede que tenga que lubricar el marco. En caso de que sea necesario póngase en contacto con el servicio posventa.

6.4. LIMPIEZA DEL CONDENSADOR

Como ya se ha mencionado en el punto 6 de la página 9, la mayoría de nuestros aparatos están equipados con condensadores que no requieren mantenimiento.

Sin embargo, en el caso de los modelos **Horeca** toda la gama está equipada con un condensador aletado que requiere mantenimiento.

¡IMPORTANTE: Limpie las aletas del condensador con la periodicidad que usted mismo establezca, la cual depende del grado de limpieza del lugar en el que va a instalar el aparato.

- Retire los 2 tornillos que sujetan la rejilla trasera.
- Retire la rejilla.
- Utilice la punta del aspirador o aire comprimido a baja presión para proceder a la limpieza.

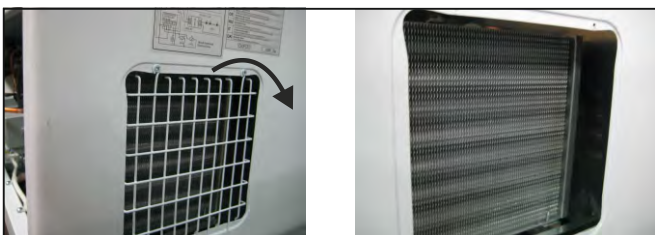

¡ATENCIÓN! La aspiración de aire hace que se acumulen restos y polvo en las aletas del condensador. La no limpieza de este equipo puede causar graves averías y/o pérdida de rendimiento en su congelador.



¡IMPORTANTE!

Use guantes de protección contra cortes de chapa.

6.5. LIMPIEZA DE LOS CRISTALES

6.5.1. LIMPIEZA EXTERIOR DEL CRISTAL

Se puede limpiar el cristal en cualquier momento, aunque el aparato esté funcionando. Para limpiar el cristal no es necesario retirar la tapa.

- Limpie el cristal con detergente normal para limpieza de cristales. Lo ideal es que sea neutro.
- Evite el contacto del detergente «limpiacristales» con los perfiles de plástico o con las gomas de las tapas.

¡ATENCIÓN! Evite el contacto con los plásticos y con las gomas del aparato cuando limpie los cristales. Los productos de limpieza de cristales normalmente contienen disolventes que pueden dañar las superficies de sellado de la tapa y su funcionalidad

En caso de contacto limpie las superficies inmediatamente con un paño humedecido en agua limpia y a continuación seque bien con un paño seco.

6.5.2. LIMPIEZA INTERIOR DEL CRISTAL

Tendrá que tener diferentes cuidados al limpiar la parte interior del cristal.

- Retirar las tapas del aparato con guantes de algodón.
- Dejarlas a temperatura ambiente durante 20 minutos.
- Limpiar con un paño de algodón suave, ligeramente humedecido con agua totalmente limpia y PH neutro.

¡MUY IMPORTANTE! NO USE NUNCA DETERGENTES PARA LIMPIAR EL INTERIOR DEL CRISTAL.

6.6 SUSTITUCIÓN DE LA ILUMINACIÓN LED

Si desea sustituir la iluminación LED, desenganche el perfil acrílico **A** que protege el acceso a la cinta LED **B**. Desconecte el conector **C** y retire la cinta **B**. Para colocar la nueva cinta LED, retire la película protectora del adhesivo, conecte el conector y pegue desde ese punto a lo largo de la chapa **D**.

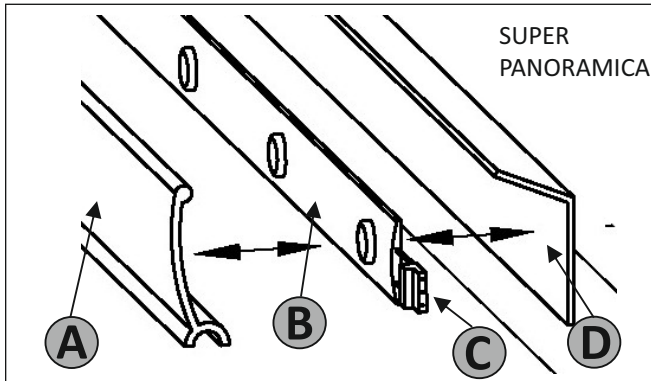

⚠ ATENCIÓN: Para desenganchar el perfil acrílico en los modelos SUPER y PANORAMICA TOPO, primero debe quitar los tornillos DE fijación **E**.

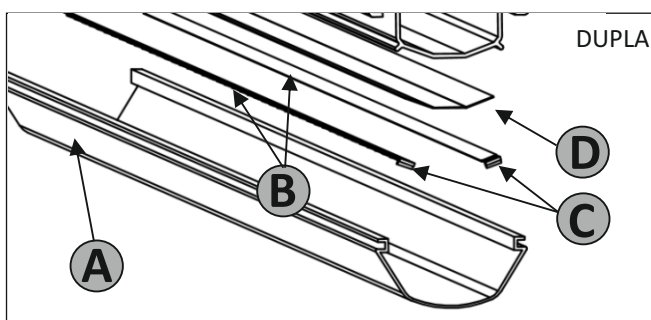
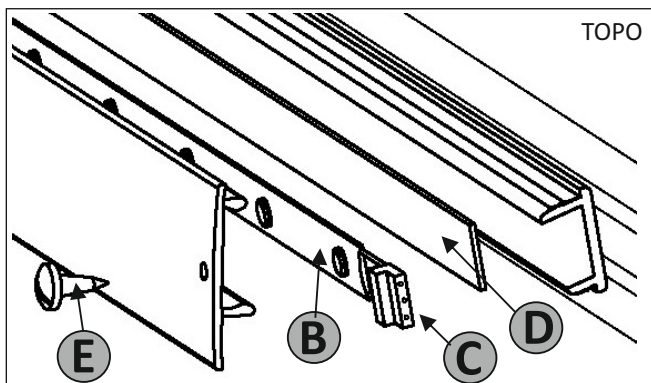

⚠ ATENCIÓN: La iluminación LED solo puede ser sustituida por técnicos especializados del servicio posventa.

7. ACONDICIONAMIENTO DEL PRODUCTO/COMPLEMENTOS

7.1 INTERIOR

7.1.1 APARATOS SIN DESCONGELACIÓN

El producto se puede acondicionar de diferentes formas. Las paredes de su aparato están equipadas con guías perforadas **3** para el encaje de los paneles **4**. De esta forma podrá dividir sus productos según sus necesidades.

Además de los paneles de separación **4**, también existen cestos **1**, y paneles de cestos **2**.

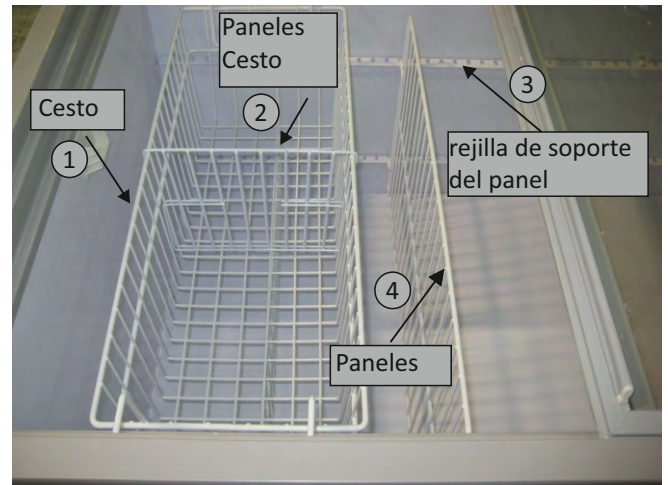

7.1.2 APARATOS CON DESCONGELACIÓN

Los aparatos equipados con descongelación se suministran con estrado **5**, rejillas de protección descongelación **6** y paneles transversales **4**.

El estrado **5** tiene la particularidad de que se puede colocar en diferentes alturas, sujeto en las rejillas de protección de la descongelación **6**.

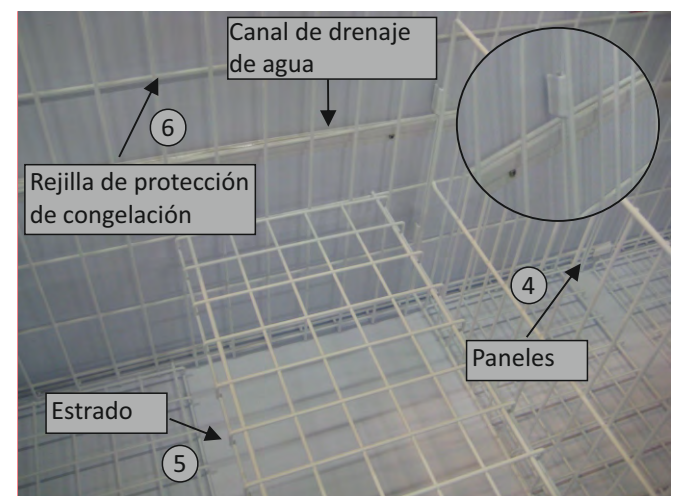

También permite colocar paneles de separación en cada zona de estrados, representada a continuación, y construir compartimentos diferenciados para el producto expuesto. No olvide que aún tiene la posibilidad de subir el estrado hasta la altura que desee.

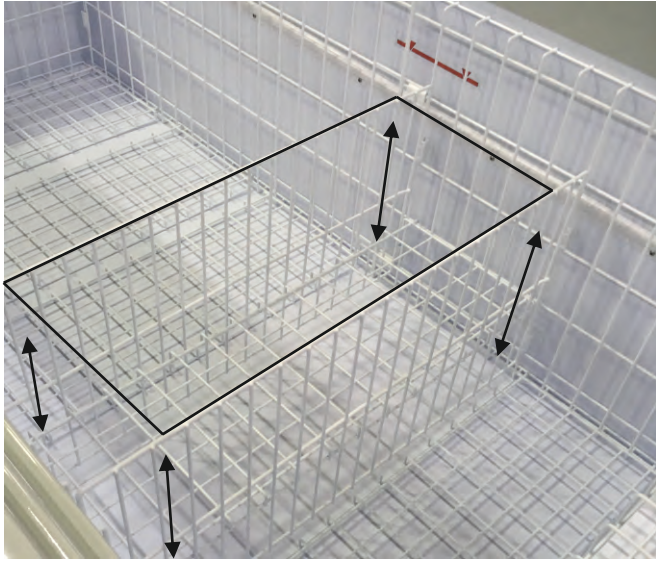

7.2. EXTERIOR

En el sistema PLUG-IN existe la posibilidad del suministro (opcional) de estanterías extra, para la exposición exterior de otros productos.

En la siguiente figura hay un ejemplo explicativo del montaje de las estanterías.

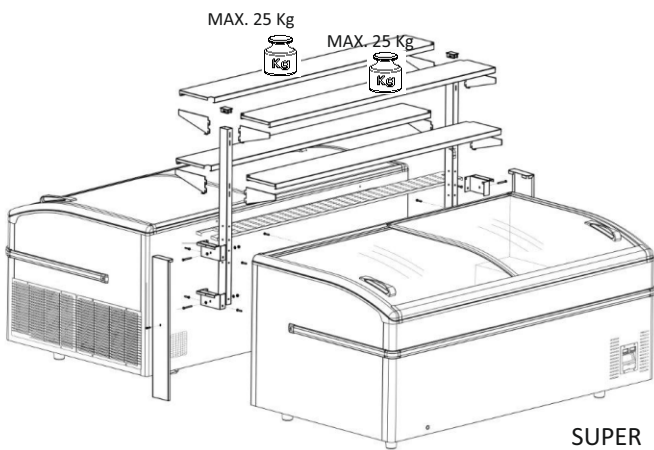
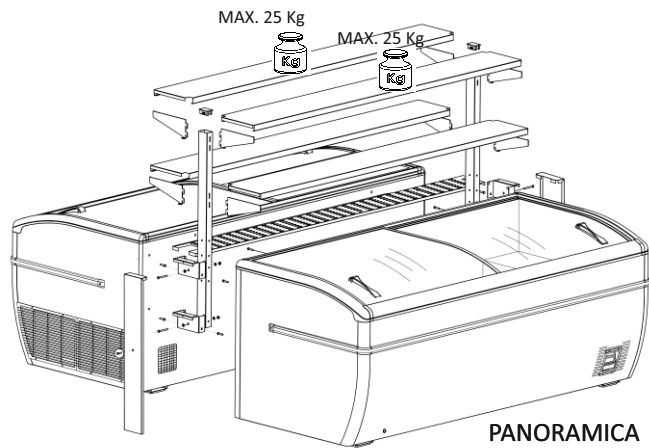
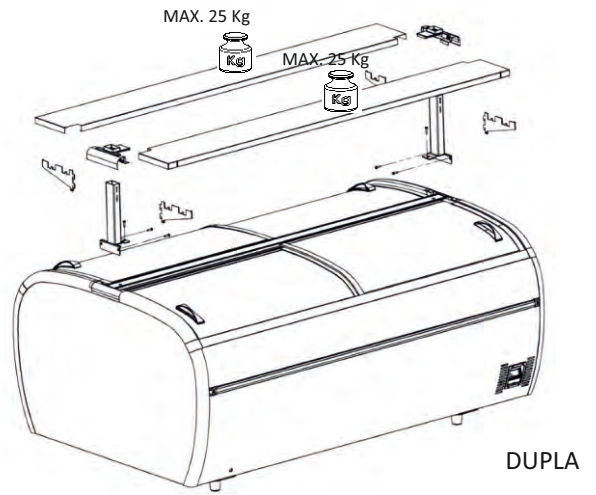

Para obtener más información sobre la instalación y el suministro de este material, póngase en contacto con el servicio posventa.

Manual de Instrucciones

8. REGULACIÓN/CERTIFICACIÓN

El aparato que ha adquirido cumple las siguientes directivas/normas:

- Baja tensión: **2014/35/UE**
- Compatibilidad electromagnética: **2014/30/UE**
- Requisitos particulares para aparatos comerciales de refrigeración: **EN/IEC 60335-2-89**
- Aparatos eléctricos domésticos y similares: **EN/IEC 60335-2-24**
- Seguridad eléctrica: **EN/IEC 60335-1**
- Compatibilidad electromagnética - Requisitos para electrodomésticos: **EN 55014 / EN 61000 / CISPR 14-1**
- Definiciones y criterios de pruebas: **ISO 23953-1**
- Restricción al uso de sustancias peligrosas **RoHS**
- Residuos de equipos eléctricos y electrónicos **REEE**

En este último punto, utilice el reglamento de su país en lo que respecta a la eliminación del aparato.

¡NOTA! No deje el aparato en la basura normal.



Arcobao - Industria de frio s.a.
rua do Lordelo
4510-591



CE CB

