

MANUAL DE INSTRUCCIONES: ARMARIOS REFRIGERADOS

MANUAL DE INSTRUÇÕES: ARMÁRIOS REFRIGERADOS

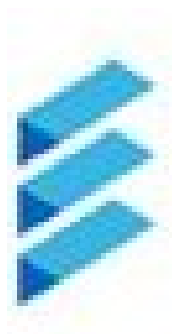

edenox

INSTALACIÓN, USO Y MANTENIMIENTO

ÍNDICE IDIOMAS

Armarios Refrigerados (Español).....	1
Armários refrigerados (Português).....	9

ÍNDICE DE CONTENIDOS

1	INSTALACIÓN.....	1
1.0	EMPLAZAMIENTO	1
1.1	LIMPIEZA	2
1.2	CONEXIONADO.....	3
1.3	PLACA MATRÍCULA.....	3
1.4	PUESTA EN MARCHA	4
2	USO	5
2.0	RESTRICCIONES DE USO Y MANTENIMIENTO.	5
2.1	Recomendaciones	6
2.2	Precauciones	6
2.3	Límites.....	6
3	MANTENIMIENTO.....	7
3.0	LIMPIEZA A REALIZAR POR EL USUARIO	7
3.1	CHEQUEO DE LA MÁQUINA.....	7
3.2	Mantenimiento especial	8
4	PIEZAS DE RECAMBIO	8

MANUAL DE INSTALACIÓN, USO Y MANTENIMIENTO

Antes de poner en marcha el armario, queremos agradecer su confianza en nosotros por adquirir este armario refrigerado, le recomendamos lea y siga los pasos que en las instrucciones vienen detalladas.

El presente manual está diseñado para ofrecer la información necesaria para la instalación, puesta en marcha y mantenimiento de los armarios refrigerados.

La instalación y el mantenimiento especial han de ser realizados por personal técnico cualificado.

PRUEBAS DE FUNCIONAMIENTO

El armario que ha adquirido viene preparado para su correcto funcionamiento, el resultado está certificado por un riguroso test de control de calidad.

1 INSTALACIÓN

1.0 EMPLAZAMIENTO

El armario no se debe de volcar. En caso de necesidad, algunos armarios se pueden volcar por la cara que está indicada en el embalaje. Sí no se indica, no se puede volcar. Hay que esperar mínimo 2 horas desde que se colocó en posición vertical para su puesta en marcha.

Retirar el embalaje excepto el palet de apoyo. Para trasladarlo al lugar de instalación se puede ayudar de una carretilla o traspaleta, levantando el armario refrigerado vigilando que éste no esté desequilibrado.

No se debe arrastrar el armario por el suelo.

La zona donde se ubique el armario debe estar despejada y limpia, evitando que el ventilador del equipo frigorífico absorba materiales que luego son depositados en el aleteado del condensador, reduciendo la eficiencia del sistema.

Retirar el palet, cuidando de no provocar golpes en el mueble. Ahora se puede nivelar el armario, roscando o desenroscando las patas. Cuando esté nivelado se puede retirar el film de protección del acero inoxidable usando algún objeto no punzante, no usar un cutter ya que podría arañar el acero.

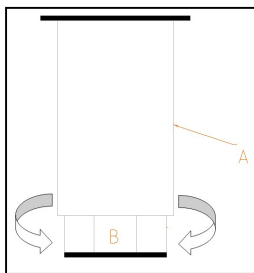

A: CUERPO DE LA PATA
 B: ROSCA:
 Girar a la derecha para bajar el mueble
 Girar a la izquierda para elevar el mueble

El armario, en su colocación definitiva, debe quedar retirado de la pared por su respaldo 50mm y por sus laterales 30mm

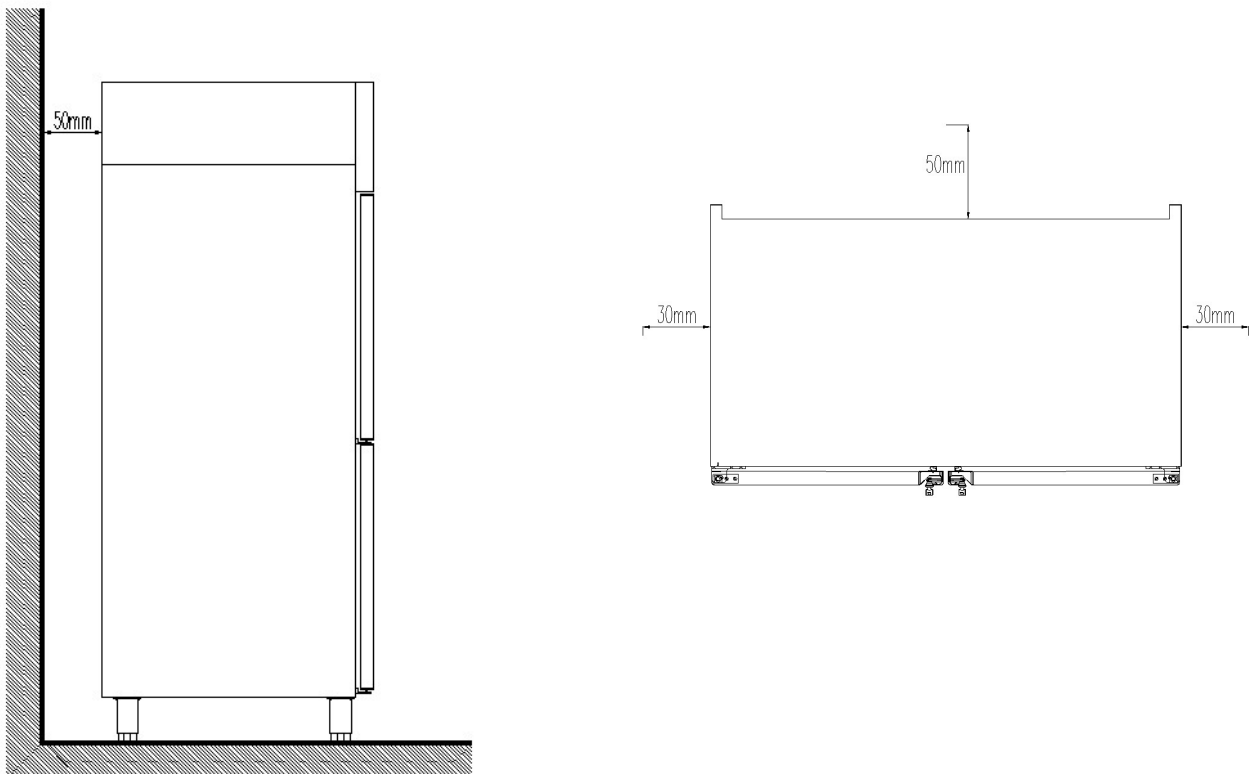

1.1 LIMPIEZA

Ya tenemos nuestro armario colocado correctamente, ahora debemos limpiarlo:

La primera limpieza se debe realizar con agua y detergente neutro. Una vez limpio y seco, introducir los accesorios en los lugares adecuados, según preferencias.

La limpieza de la parte exterior del mueble, recomendamos a diario, se debe efectuar con un trapo húmedo y siguiendo el sentido del esmerilado del acero inoxidable. No se debe utilizar nunca sustancias abrasivas o con contenido en cloro.

Aclarar con agua limpia, evitando los chorros de agua directos.

1.2 CONEXIONADO GENERAL



Antes de conectar el armario a la toma de corriente, comprobar que la tensión y la frecuencia de la red coinciden con las indicadas en la placa de características del aparato.

Es imprescindible que la instalación eléctrica donde se vaya a conectar el armario disponga de TOMA DE TIERRA, así como de la debida protección de magnetotérmico y diferencial (le aconsejamos de 30mA.)

Comprobar que la sección de la toma de alimentación sea la adecuada para el consumo que va a soportar.

La toma de corriente ha de ser tipo Schuko ya que la manguera que incorpora su armario es de ese tipo (también llamada tipo F o también llamada CEE 7/4”), con bornes de 4,8mm. y toma de tierra. Está prohibido alargar dicha manguera de entrada corriente por su seguridad.

No introducir elemento alguno por las rejillas de protección de ventiladores o zona del equipo frigorífico.

El lugar donde se vaya a colocar el mueble, debe estar perfectamente nivelado.

En los armarios de pescado, la manguera de desagüe del armario hay que conectarla a la red de desagües general. La colocación se hará según normativa.

En la puesta en marcha asegurarse de que no hay ninguna fuente de calor cercana.



Para el perfecto funcionamiento de los elementos que componen el sistema frigorífico, es importantísimo que las tomas de aire, tanto del ventilador ubicado en el interior del armario como el acceso de aire al condensador no estén taponadas.

No instalar el armario a la intemperie.

1.3 PLACA MATRÍCULA

PLACA MATRÍCULA

Explicación de la placa matrícula que acompaña su mueble:

			
		ESA14219836 (1)	
		MADE IN SPAIN	
MOD	(2)	SN	(3)
(5) V	(6) Hz	(7) A	
Pot. Frigorífica Refrig. Capacity	(4)	Lámpara Lamp	Descarche Defrost
Calefactor Heater	Clase Climat. Climate Class	(10)	Temp.
Peso Neto Net Weight	Agente Expandente Blowing Agent	Condensación Condensation	
PCA GWP	Refrigerant	(8)	Carga Refrig. Refrig. Weight
			(9)

NÚMERO	DESCRIPCIÓN
1	EMPRESA CONSTRUCTORA
2	MODELO
3	N.º SERIE
4	WATIOS DE POTENCIA FRIGORÍFICA
5	TENSIÓN DE TRABAJO
6	FRECUENCIA
7	INTENSIDAD DE CORRIENTE
8	TIPO DE GAS REFRIGERANTE
9	GRAMOS DE GAS REFRIGERANTE
10	CLASE CLIMÁTICA
11	NORMATIVA

Nota: Esta placa es a modo de ejemplo.

ACOTACIÓN DESAGÜE DE EMERGENCIA EN mm.

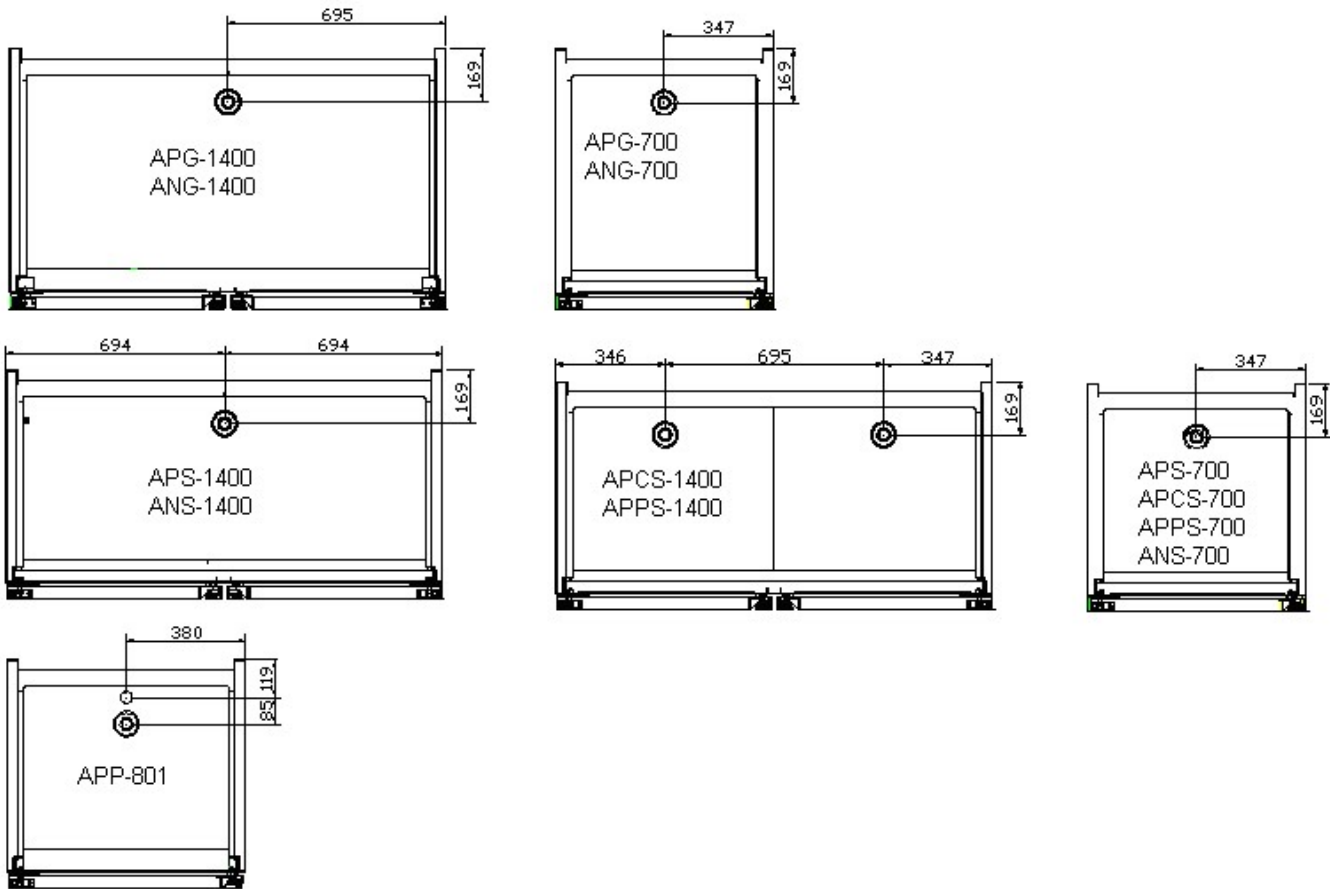

1.4 PUESTA EN MARCHA

- Una vez limpio el interior del armario, conectar a la red eléctrica y poner el interruptor en **On** o en **I**, el interruptor ha de estar iluminado.
- La temperatura del termostato indica la temperatura del aire del interior del armario.
- A los tres minutos después del encender el interruptor, el led compresor en marcha ha de iluminarse permanentemente,
- La temperatura que aparece en el visor de temperatura al principio será la temperatura ambiente. Conforme funcione la máquina, si las puertas están cerradas, irá bajando hasta el valor de régimen.
- Es necesario que el armario funcione hasta alcanzar la temperatura de trabajo, antes de proceder a la carga del género.
- En muebles de mantenimiento de congelados se ha previsto un desescarche a las dos horas desde el comienzo.

SÍMBOLO DE COMPRESOR EN MARCHA

VISOR DE TEMPERATURA



TERMOSTATO

INTERRUPTOR GENERAL

SÍMBOLO DE DESESCARCHE

Cuadro de mando con interruptor y termostato

2 USO

2.0 RESTRICCIONES DE USO Y MANTENIMIENTO.

Esta máquina no debe ubicarse fuera de edificios, y debe mantenerse resguardado de la lluvia y la luz solar directa.

El fabricante no es responsable de otras operaciones no mencionadas en este manual, debiendo seguirse todas las recomendaciones y advertencias.

 **ADVERTENCIA:** Este aparato no está destinado para ser usado por personas (incluidos niños), cuyas capacidades físicas, sensoriales o mentales esté reducidas, o carezcan de experiencia o conocimiento, salvo si han tenido supervisión o instrucciones relativas al uso del aparato por una persona responsable de su seguridad.

Los niños deberían ser supervisados para asegurar que no juegan con el aparato.

 **ADVERTENCIA:** Mantener libres de obstrucciones todas las aberturas de ventilación en la envolvente del aparato o en la estructura de encastre

 **ADVERTENCIA:** No utilizar dispositivos mecánicos u otros medios para acelerar el proceso de descongelación, distintos a los recomendados por el fabricante.

 **ADVERTENCIA:** No dañar el circuito de refrigeración.

 **ADVERTENCIA:** No utilizar aparatos eléctricos en el interior de los compartimentos destinados a la conservación de alimentos, a menos que sean del tipo recomendado por el fabricante

Cuando aplique para equipos con gas refrigerante R-600a y R-290:

 **ADVERTENCIA:** El aparato contiene en el circuito refrigerante propano (R290) o Isobutano (R-600a) un gas natural altamente compatible con el medio ambiente que es inflamable. Mientras se transporta e instala el aparato asegurarse de que ninguna parte del circuito refrigerante está dañado.

Procedimiento si el circuito refrigerante se daña:

- Evitar las fuentes de fuego y de ignición abiertas a toda costa.

- Garantizar que la habitación en la que se encuentra el aparato está bien ventilada.

El fabricante no es responsable de otras operaciones no mencionadas en este manual, debiendo seguirse todas las recomendaciones y advertencias.

 **ADVERTENCIA:** Con el fin de reducir los peligros de inflamabilidad, la instalación de este aparato sólo tiene que realizarla una persona adecuadamente cualificada.

 **ADVERTENCIA:** No almacenar en este aparato sustancias explosivas como latas de aerosol con un propelente inflamable.

El armario que usted ha adquirido está concebido para la conservación de bebidas y alimentos. Le aconsejamos no introducir alimentos o recipientes calientes, así como productos químicos, corrosivos o medicamentos, y evitar el uso inadecuado del mueble. Dependiendo del armario que usted haya adquirido, podemos establecer distintas clasificaciones, en función de la temperatura a conseguir:

REFRIGERACIÓN (+ 0 a +10° C.)	Están preparados para la conservación de productos frescos o alimentos precocinados durante cortos periodos de tiempo, así como la refrigeración de bebidas.
MANTENIMIENTO DE CONGELADOS (-25 a -15° C.)	Conservan productos previamente ultracongelados durante largos periodos de tiempo (seis meses).
DEPARTAMENTO DE PESCADOS (-6 A +2°C.)	Para mantenimiento de pescado fresco recubierto de hielo durante cortos periodos de tiempo.

2.1 Recomendaciones

- 1) Para obtener un mejor rendimiento, evitar la colocación de alimentos calientes en el interior del frigorífico, así como bebidas cuyo envase no esté cerrado
- 2) Proteger los alimentos y sus aromas mediante algún sistema de cierre estanco o plástico alimentario, colocarlos de tal forma que permitan una buena circulación del aire.
- 3) Evitar en la medida de lo posible la apertura frecuente de puertas, y sobre todo, no dejarlas abiertas.
- 4) No cargar el armario por encima del nivel de carga.



- 5) Interrupción momentánea de la alimentación eléctrica.
Si la interrupción no supera los 20 minutos, no es necesario tomar ninguna precaución, sólo evitar abrir las puertas en la medida de lo posible, al objeto de evitar la pérdida de temperatura.
Si la interrupción se prolonga más de los 20 minutos citados, hay que comprobar que los alimentos no sobrepasan los puntos críticos, vigilar que no estén alterados y evitar la apertura de puertas.
Las temperaturas mínimas para que los alimentos no se empiecen a deteriorar son:

Tipo de mueble	Temperatura mínima en el producto
Refrigeración	+ 10° C
Mantenimiento de congelados	- 15°C
Pescado	+2°C

2.2 Precauciones

- 1) Queda garantizada la estabilidad, incluso con las puertas abiertas, aunque queda totalmente prohibido apoyarse en ellas.
- 2) En los armarios provistos de cajones no es aconsejable cargarlos con más de 40 kgrs. por cajón, debiendo en todo caso, estar la carga uniformemente repartida.
Es aconsejable no abrir más de un cajón a la vez, para evitar un posible vuelco del mueble.
- 3) Asimismo, no está permitido sentarse o apoyarse en los cajones.
- 4) En caso de avería, no está permitido acercarse al frigorífico descalzo, con el suelo mojado o con las manos húmedas.

2.3 Límites

Los límites de funcionamiento establecidos para el armario, de clase climática 4-5 son:

ENTORNO	LÍMITES	
	4	5
Temperatura ambiente	38° C;(TROPICALIZADO=43°C)	43° C
Temperatura de condensación	54° C	54° C
Humedad relativa	60%	65%

3 MANTENIMIENTO

A través de estas pautas queremos ofrecerle una ayuda tanto a usted como al servicio de asistencia técnica, para que a lo largo de la vida útil del armario siga siempre prestándole un servicio inmejorable.

Trataremos sobre la limpieza que usted puede realizar así como un breve chequeo de la máquina antes de avisar al servicio técnico. Esperamos que le sea útil.

3.0 LIMPIEZA A REALIZAR POR EL USUARIO

Antes de realizar cualquier operación de limpieza, hay que proceder a desconectar el aparato de la toma de corriente, y colocar el interruptor general en posición **OFF** o **0**.

Los armarios van provistos de desagüe para facilitar su limpieza, así como la eventual salida de líquidos procedentes de los alimentos. Durante la operación de limpieza es imprescindible quitar el tapón del desagüe y limpiar éste, para evitar la obstrucción por arrastre de elementos sólidos. Se pretende que los líquidos que pueda haber no se estancuen.

3.1 CHEQUEO DE LA MÁQUINA

En caso de que tenga que solicitar la intervención del técnico puede realizar un chequeo del armario antes de llamarlo. En algunos casos los fallos de funcionamiento que pueden surgir, son por causas simples que el propio usuario puede solucionar.

A modo de ejemplos podemos citar algunos:

a) El frigorífico no funciona

- Comprobar que llega corriente al frigorífico observando que el interruptor general está encendido.

b) En caso de temperatura insuficiente

- Comprobar que no existe cerca una fuente de calor.
- Comprobar que el punto de corte del termostato está en un valor cercano a 0°C/-18°C, para comprobarlo pulse la tecla "set" de su termostato una vez y suéltelo.



- Comprobar que la temperatura ambiente no esté por encima de +32°C. que es la temperatura máxima de funcionamiento del aparato, a no ser que se haya pedido "tropicalizado".
- Comprobar que la carga de género está perfectamente colocada, sin taponar las salidas de aire del ventilador interior, y que el tiempo transcurrido desde que se ha colocado es suficiente para enfriar los productos.
- Comprobar que las puertas cierran correctamente.

- Comprobar que el condensador está limpio: Ha de tener presente que cuanto más limpio esté el equipo frigorífico, más ahorro de energía, en especial el aleteado del condensador. La frecuencia vendrá determinada en función de las características del local. En caso de estar sucio ha de llamar al servicio técnico para su limpieza.

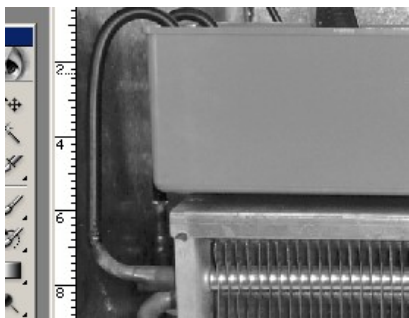

Condensador limpio

c) **En caso de ruidos extraños o excesivos**

- Comprobar la nivelación del mueble y que las puertas cierran bien.
- Comprobar que no haya ningún objeto rozando con algún elemento móvil del frigorífico.

3.2 **Mantenimiento especial**



- Limpieza del condensador: Al limpiar se tendrá cuidado de no doblar las aletas de aluminio del condensador, ya que de hacerlo, no pasaría el aire y no condensaría, provocando serios daños al equipo y quedando fuera de garantía su reparación.
- Comprobar que las condiciones de temperatura del local no sean superiores a las indicadas para su armario,
- Sí la ventilación no es suficiente, la garantía quedará anulada,
- Comprobar que las puertas cierran perfectamente.
- No desmontar la protección de los elementos móviles, sin previamente haber desconectado de la red eléctrica.
- Tomar las precauciones necesarias antes de acceder a la zona de la unidad condensadora, por la existencia de temperaturas elevadas en algunos elementos, y el consiguiente riesgo de quemaduras.
- Si el cable flexible o cordón de alimentación está dañado, ha de ser sustituido por el fabricante, servicio post-venta o personal técnico autorizado con el fin de evitar riesgos.
- En caso de sustitución ha de colocar de nuevo el terminal tierra en su posición.
- Si necesita cambiar algún cable nunca debe disminuir la sección.
- Las conexiones eléctricas se realizan mediante terminales faston de 6.35mm protegidas con fundas.
- La tapa interior de la instalación eléctrica del cuadro de mando es importantísima, si ha de desmontarla, cuando vuelva a montarla ha de dejarla como estaba.

4 **PIEZAS DE RECAMBIO**

Recomendamos que las piezas de recambio sean ORIGINALES. EDENOX declina toda responsabilidad en caso de utilización de piezas NO ORIGINALES.

MANUAL DE INSTALAÇÃO, UTILIZAÇÃO E MANUTENÇÃO

ÍNDICE DE LÍNGUAS

Armarios Refrigerados (Español).....	1
Armários refrigerados (Português).....	9

ÍNDICE

1	INSTALAÇÃO	9
1.0	ESCOLHA DO LOCAL.....	9
1.1	LIMPEZA.....	10
1.2	LIGAÇÃO	10
1.3	PLACA DE REGISTO.....	11
1.4	COLOCAÇÃO EM FUNCIONAMENTO	12
2	UTILIZAÇÃO	13
2.0	RESTRICTIONS D'UTILISATION ET D'ENTRETIEN.....	13
2.1	Recomendações.....	14
2.2	Precauções.....	14
2.3	Limites.....	14
3	MANUTENÇÃO	15
3.0	LIMPEZA A EFECTUAR PELO UTILIZADOR.....	15
3.1	INSPECÇÃO DA MÁQUINA.....	15
3.2	Manutenção especial	16
4	PEÇAS DE MANUTENÇÃO.....	16

Antes de colocar o armário em funcionamento, queremos agradecer a sua confiança por ter adquirido este armário refrigerado e recomendamos que leia e siga todos os passos descritos nas instruções.

Este manual foi concebido para fornecer as informações necessárias à instalação, colocação em funcionamento e manutenção dos armários refrigerados.

A instalação e a manutenção especial têm de ser efectuadas por pessoal técnico qualificado.

ENSAIOS DE FUNCIONAMENTO

O armário que adquiriu está preparado para um funcionamento correcto, que foi certificado por um rigoroso ensaio de controlo da qualidade.

1 INSTALAÇÃO

1.0 ESCOLHA DO LOCAL

Não se deve virar o armário. Caso seja necessário, é possível virar alguns armários pelo lado indicado na embalagem. Se não existir esta indicação, não é possível virar o armário. É necessário esperar pelo menos 2 horas desde que se coloca na vertical até colocar o armário em funcionamento.

Retire a embalagem, excepto a paleta de apoio. Para transportar o armário até ao local de instalação, pode utilizar um transportador ou um porta-paletes, elevando o armário refrigerado e certificando-se de que este está equilibrado.

Não deve arrastar o armário pelo chão.

A zona do local de instalação do armário deve estar desimpedida e limpa, evitando desta forma que o ventilador do equipamento frigorífico absorva materiais que ficam depositados nas alhetas do condensador, reduzindo assim a eficiência do sistema.

Retire a palete com cuidado para não provocar impactos no móvel. Agora já pode nivelar o armário, enroscando ou desenroscando os pés do mesmo. Quando estiver nivelado, pode retirar a película de protecção da superfície de aço inoxidável com um objecto que não seja afiado; não utilize um x-acto, dado que poderia riscar a superfície de aço.

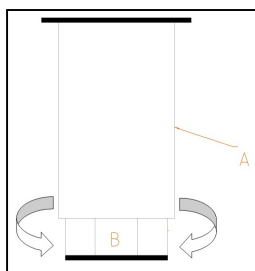

A: CORPO DO PÉ
B: ROSCA:
Rode para a direita para baixar o móvel
Rode para a esquerda para elevar o móvel

No seu local definitivo, o armário deve ficar afastado da parede 50 mm na parte traseira e 30 mm nos lados

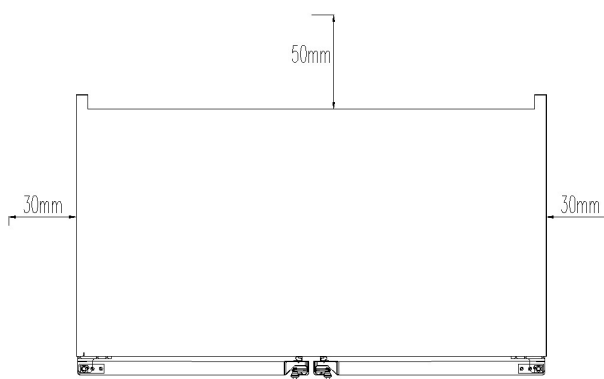
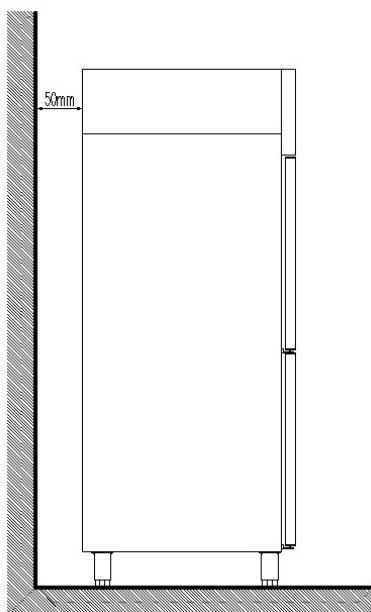

1.1 LIMPEZA

Agora que o armário está devidamente colocado, deve limpá-lo.

A primeira limpeza deve ser efectuada com água e detergente neutro. Quando o armário estiver limpo e seco, introduza os acessórios nos locais adequados, conforme preferir.

Recomendamos que a limpeza da parte exterior do móvel seja efectuada diariamente com um pano húmido e na direcção do esmerilado da superfície de aço inoxidável. Nunca deve utilizar substâncias abrasivas ou com cloro.

Enxagúe com água limpa, evitando jactos de água directos.

1.2 LIGAÇÃO



GERAL

Antes de ligar o armário à tomada da corrente, verifique que a tensão e a frequência da rede correspondem às indicadas na placa de características do aparelho.

É imperativo que a instalação eléctrica, à qual vai ligar o armário, disponha de uma TOMADA DE TERRA, bem como da protecção adequada de disjuntor magnetotérmico e diferencial (aconselhamos um de 30 mA).

Verifique que a secção da tomada de alimentação é apropriada para o consumo que irá suportar. A tomada de corrente deve ser do tipo Schuko, dado que o tubo integrado no armário é desse tipo (também chamada de tipo F ou ainda CEE 7/4”), com bornes de 4,8 mm e tomada de terra.

Para sua segurança, é proibido alargar esse tubo de entrada de corrente.

Não introduza nenhum elemento através das grelhas de protecção dos ventiladores nem da zona do equipamento frigorífico.

O local onde irá colocar o móvel deve estar completamente nivelado.

Nos armários de peixe, é necessário ligar o tubo de drenagem à rede geral de esgotos. A colocação deverá ser efectuada de acordo com as normas.

Ao colocar em funcionamento, certifique-se de que não existe nenhuma fonte de calor nas proximidades.



Para um funcionamento perfeito dos elementos do sistema frigorífico, é de extrema importância que as entradas de ar, tanto do ventilador no interior do armário como do acesso de ar ao condensador, estejam desimpedidas.

Não instale o armário no exterior.

1.3 PLACA DE REGISTO

PLACA DE REGISTO

Explicação da placa de registo que acompanha o móvel:

			
(11)	ESA14219836 (1)		
		MADE IN SPAIN	
MOD	(2)	SN	(3)
(5) V	(6) Hz	(7) A	
Pot. Frigorifica Refrig. Capacity	(4)	Lámpara Lamp	Descarche Defrost
Calefactor Heater		Clase Climat. Climate Class	(10) Temp.
Peso Neto Net Weight		Agente Expandente Blowing Agent	Condensación Condensation
PCA GWP		Refrigerant	(8) Carga Refrig. Refrig. Weight (9)

NUMÉRO	DESCRIPTION
1	CONSTRUCTEUR
2	MODÈLE
3	Nº DE SÉRIE
4	PUISSANCE FRIGORIFIQUE EN WATTS
5	TENSION DE SERVICE
6	FRÉQUENCE
7	INTENSITÉ DE COURANT
8	TYPE DE GAZ RÉFRIGÉRANT
9	GAZ RÉFRIGÉRANT EN GRAMMES
10	CLASSE CLIMATIQUE
11	NORMATIVE

Nota: Esta placa serve de exemplo.

ANOTAÇÃO DA DRENAGEM DE EMERGÊNCIA EM mm.

MEDIDAS DA COLOCAÇÃO DE DRENAGEM DE EMERGÊNCIA

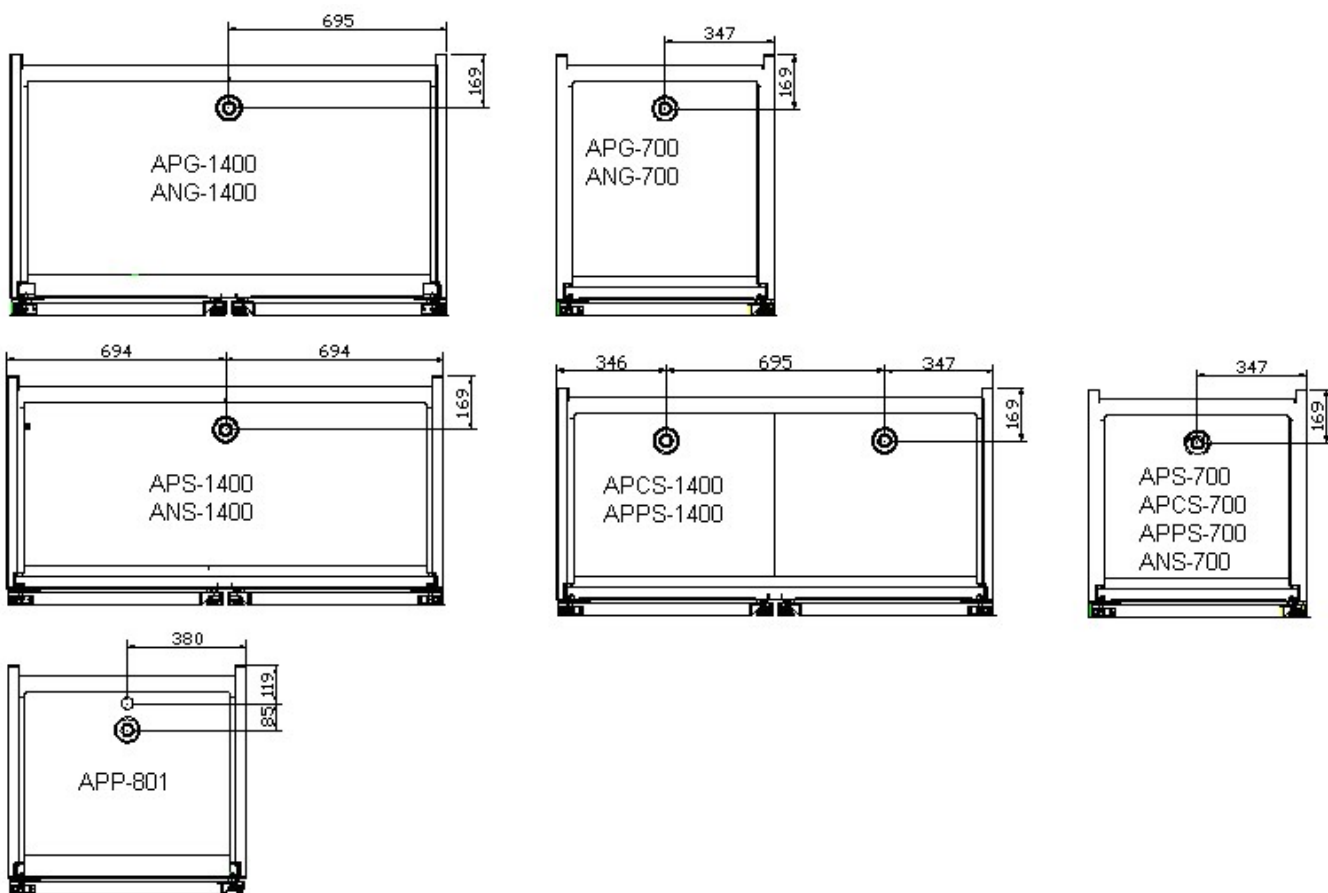

1.4 COLOCAÇÃO EM FUNCIONAMENTO

- Depois de limpar o interior do armário, ligue-o à rede eléctrica e coloque o interruptor na posição **On** ou em **I**. O interruptor deve ficar aceso.
- A temperatura do termóstato indica a temperatura do ar no interior do armário.
- Três minutos depois de acender o interruptor, o LED do compressor em funcionamento deverá acender-se continuamente,
- A temperatura que aparece no visor de temperatura inicialmente será a temperatura ambiente. Conforme o funcionamento da máquina, se as portas estiverem fechadas, a temperatura irá diminuindo até ao valor de regime.
- Nas armários de manutenção de congelados está previsto um descongelamento após duas horas do arranque do equipamento.
- É necessário que o armário funcione até atingir a temperatura de funcionamento, antes de proceder à colocação de géneros.

SÍMBOLO DO COMPRESSOR EM FUNCIONAMENTO



Quadro de comando com interruptor e termóstato

2 UTILIZAÇÃO

2.0 RESTRICTIONS D'UTILISATION ET D'ENTRETIEN.

Cette machine ne doit pas être utilisée à l'air libre et elle doit être protégée de la pluie et de la lumière solaire directe.

Le fabricant n'assume aucune responsabilité en cas d'opérations non mentionnées dans ce manuel.

 **ATTENTION:** Cet appareil n'est pas destiné à être utilisé par des personnes (y compris des enfants) ayant des capacités physiques, sensorielles ou intellectuelles réduites, ou ne bénéficiant pas de l'expérience et des connaissances suffisantes, sauf si une personne responsable de leur sécurité les a supervisées ou leur a donné des instructions concernant l'utilisation de l'appareil.

Surveiller les enfants pour veiller à ce qu'ils ne jouent pas avec l'appareil.

 **ATTENTION:** Conservez tous les orifices de ventilation dégagée dans l'enceinte de l'appareil ou dans la structure de nid.

 **ATTENTION:** Ne pas utiliser de dispositifs mécaniques ou autres non recommandés par le fabricant pour accélérer le processus de décongélation.

 **ATTENTION:** Ne pas endommager le circuit de refroidissement.

 **ATTENTION:** Ne pas utiliser d'appareils électriques à l'intérieur des compartiments destinés à la conservation des aliments, sauf s'ils sont du type recommandé par le fabricant.

 **ATTENTION:** Afin de réduire les risques d'inflammabilité, l'installation de cet appareil doit être effectuée par une personne qualifiée.

Avec du gaz réfrigérant inflammable:

 **ATTENTION:** Le dispositif contient circuit frigorifique au propane (R290) ou de l'isobutane (R-600a) d'un gaz naturel hautement compatible avec l'environnement inflammable. Pendant que le transport et l'installation de l'appareil veiller à ce qu'aucune partie du circuit de fluide frigorigène n'est endommagé.

Procédure si le circuit frigorifique est endommagé:

- Éviter les sources de feu et ouvert d'allumage
- Assurez-vous que la pièce dans laquelle l'appareil est bien aéré.

Le fabricant n'est pas responsable d'autres opérations non mentionnées dans le présent manuel et doit suivre toutes les recommandations et mises en garde.

 **ATTENTION:** Ne pas entreposer dans cet appareil substances explosives des bombes aérosol avec un propulseur inflammable.

O armário que adquiriu foi concebido para a conservação de bebidas e alimentos. Aconselhamos que não introduza alimentos nem recipientes quentes, nem produtos químicos, corrosivos ou medicamentos. Evite também a utilização não adequada do móvel.

Consoante o armário que tiver adquirido, podemos estabelecer classificações diferentes em função da temperatura a atingir:

REFRIGERAÇÃO (+ 0 a +10° C.)	Estão preparados para a conservação de produtos frescos ou alimentos pré-cozinhados durante curtos períodos de tempo, bem como a refrigeração de bebidas.
MANUTENÇÃO DE CONGELADOS (-25 a -15° C.)	Conservam produtos previamente ultracongelados durante longos períodos de tempo (seis meses).
DEPARTAMENTO DE PEIXE (-6 a +2°C.)	Para a manutenção de peixe fresco coberto de gelo durante curtos períodos de tempo.

2.1 Recomendações

- 1) Para obter um melhor rendimento, evite a colocação de alimentos quentes no interior do frigorífico, bem como a colocação de bebidas com embalagem aberta.
- 2) Proteja os alimentos e os seus aromas através de um sistema de fecho estanque ou plástico para alimentos. Coloque-os de forma a permitir uma boa circulação do ar.
- 3) Evite o mais possível a abertura frequente de portas e, sobretudo, não as deixe abertas.
- 4) Não carregue o armário acima do nível de carregamento.



- 5) Interrupção momentânea da alimentação eléctrica.
Caso a interrupção seja inferior a 20 minutos, não é necessário tomar qualquer precaução, evite apenas o mais possível abrir as portas, de modo a evitar a perda de temperatura.
Caso a interrupção se prolongar por mais de 20 minutos, deverá verificar que os alimentos não excedem os pontos críticos, verificar que não se alteram e evitar abrir as portas.

As temperaturas mínimas antes de os alimentos se começarem a deteriorar são:

Tipo de móvel	Temperatura mínima no produto
Refrigeração	+ 10° C
Manutenção de congelados	- 15°C
Peixe	+2°C

2.2 Precauções

- 1) É garantida a estabilidade, mesmo com as portas abertas, sendo contudo expressamente proibido apoiar-se nas mesmas.
- 2) Nos armários equipados com gavetas, não é aconselhável colocar uma carga superior a 40 kg por gaveta, devendo em todo o caso a carga estar dividida uniformemente. Não é aconselhável abrir mais que uma gaveta de cada vez, de modo a evitar que o móvel caia.
- 3) Da mesma forma, não é permitido sentar-se nem apoiar-se nas gavetas.
- 4) Em caso de avaria, não é permitido aproximar-se do frigorífico se estiver descalço, com as mãos húmidas ou se o chão estiver molhado.

2.3 Limites

Os limites de funcionamento estabelecidos para o armário de classe climática 4-5 são:

ENVIROMENT	LIMITES	
	4	5
Température ambiante	38º C;(TROPICALISÉ = 43º C)	43º C
Température condensation	54º C	54º C
Humidité relative	60%	65%

3 MANUTENÇÃO

Com estas indicações queremos fornecer-lhe uma ajuda, bem como ao serviço de assistência técnica, para que durante o período de vida útil do armário, este funcione sempre da melhor maneira possível.

Faremos referência à limpeza que poderá efectuar, bem como a uma breve inspecção da máquina a realizar antes de contactar o serviço técnico. Esperamos que seja útil.

3.0 LIMPEZA A EFECTUAR PELO UTILIZADOR

Antes de efectuar qualquer procedimento de limpeza, deve desligar o aparelho da tomada de corrente e colocar o interruptor geral na posição **OFF** ou **0**.

Os armários incluem um sistema de drenagem para facilitar a limpeza, bem como a eventual saída de líquidos provenientes dos alimentos. Durante o procedimento de limpeza, é essencial retirar o bujão de drenagem e limpá-lo, de modo a evitar a obstrução devido a elementos sólidos arrastados. O objectivo é que os líquidos existentes não fiquem retidos.

3.1 INSPECÇÃO DA MÁQUINA

Caso tenha que solicitar a intervenção de um técnico, pode efectuar uma inspecção antes de o contactar. Nalguns casos, as falhas de funcionamento que possam surgir apresentam causas simples, que podem ser resolvidas pelo utilizador.

Indicamos alguns a título de exemplo:

a) O frigorífico não funciona

- Certifique-se de que chega corrente ao frigorífico, verificando se o interruptor geral está aceso.

b) No caso de temperatura insuficiente

- Verifique que não existe uma fonte de calor nas proximidades.
- Verifique que o ponto de corte do termóstato está num valor próximo de 0 °C/-18 °C. Para isso, prima uma vez a tecla "set" no termóstato.



- Verifique que a temperatura ambiente não é superior a 32 °C, que é a temperatura máxima de funcionamento do aparelho, excepto se tiver pedido "tropicalizado".

- Verifique que a carga de géneros está devidamente colocada, sem obstruir as saídas de ar do ventilador interior e que o tempo decorrido desde que os colocou é suficiente para refrigerar os produtos.
- Verifique que as portas fecham devidamente.
- Verifique que o condensador está limpo: Deve ter em atenção que quanto mais limpo estiver o equipamento frigorífico, especialmente as alhetas do condensador, mais energia poupa. A frequência será determinada em função das características do local. Caso esteja sujo, deverá chamar o serviço técnico para efectuar a limpeza.

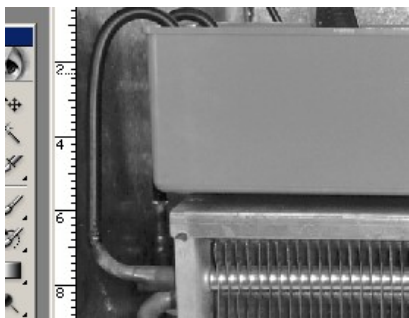

Condensador limpo

c) No caso de ruídos estranhos ou excessivos

- Verifique o nivelamento do móvel e que as portas fecham devidamente.
- Verifique que não existe nenhum objecto a tocar num elemento móvel do frigorífico.

3.2 Manutenção especial

(pessoal técnico autorizado)



- Limpeza do condensador: Ao limpar, deverá ter cuidado para não dobrar as alhetas de alumínio do condensador, caso contrário o ar não fluirá nem condensará, provocando assim danos graves no equipamento e anulando a garantia de reparação.
- Verifique que as condições de temperatura do local não são superiores às indicadas para o armário,
- Se a ventilação não for suficiente, a garantia será nula,
- Verifique que as portas fecham devidamente.
- Não desmonte a protecção dos elementos móveis, sem antes ter desligado o aparelho da rede eléctrica.
- Tome as devidas precauções antes de aceder à zona da unidade condensadora, devido à existência de temperaturas elevadas nalguns elementos e o consequente risco de queimaduras.
- Se o cabo flexível ou o cabo de alimentação estiver danificado, deverá ser substituído pelo fabricante, pelo serviço pós-venda ou por pessoal técnico autorizado, de modo a evitar qualquer tipo de risco.
- Em caso de substituição, deverá colocar novamente o terminal de terra na sua posição.
- Se for necessário substituir algum cabo, nunca deverá diminuir a secção.
- As ligações eléctricas são estabelecidas através de terminais faston de 6,35 mm protegidas com coberturas.
- A tampa interior da instalação eléctrica do quadro de comando é essencial. Se for necessário desmontá-la, ao montar novamente deverá deixá-la estanque, tal como estava.

4 PEÇAS DE MANUTENÇÃO

Recomendamos a utilização de peças de origem. A EDENOX declina toda a responsabilidade quando não utilizadas peças de origem