

## 1.4 Plein Compensada

### Plein à Compensation / Plein Compensating

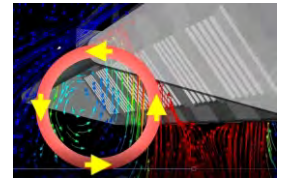

APORTACIÓN DE AIRE INCLUIDA  
~  
APPORT D'AIR INCLUS  
AIR SUPPLY INCLUDED



- ✓ CAJA DE EXTRACCIÓN A DISTANCIA
- ✓ IMPRESCINDIBLES PARA COCINAS CERRADAS O LOCALES CLIMATIZADOS
- ✓ INCORPORA PLENUM INTERIOR
- ✓ TRAMPILLAS DE REGULACIÓN INDEPENDIENTES PARA CADA FILTRO
- ✓ CON PLENUM SUPERIOR Y DEFLECTOR DE APORTACIÓN

- ✓ CAISSON D'EXTRACTION
- ✓ INDISPENSABLE POUR LES CUISINES FERMÉES OU LOCAUX CLIMATISÉS
- ✓ COLLECTEUR D'EXTRACTION INTÉRIEUR
- ✓ TRAPPES DE REGULATIONS DE DEBIT INDEPENDANTES POUR CHAQUE FILTRE
- ✓ PLÉNUM SUPÉRIEUR ET DÉFLECTEUR D'APPORT D'AIR

- ✓ REMOTE EXTRACTION UNIT
- ✓ ESSENTIAL FOR CLOSED KITCHENS AND AIR CONDITIONED PREMISES
- ✓ INCLUDES INTERNAL PLENUM CHAMBER
- ✓ SEPARATE REGULATORY HATCHES FOR EACH FILTER
- ✓ WITH UPPER PLENUM CHAMBER AND SUPPLY DEFLECTOR

Este tipo de campana no es más que una industrial PLEIN a la que se le añade un segundo plenum, esta vez para aportación de aire exterior, esta vez para aportación de aire exterior y deflector por donde saldrá el aire de aportación.

Recomendamos instalar este tipo de campana siempre que se den los siguientes condicionantes:

- Cocinas poco ventiladas, sin ventanas o con pocos accesos. El aire no tendría por donde entrar, causando fuertes turbulencias.
- Locales climatizados. En estos, evidentemente no interesa que el aire extraído por la campana se lleve la climatización, causando un gasto energético y económico no deseado.
- En aquellas instalaciones donde la elaboración se realiza a la vista del público en el salón comedor (Show cooking, buffet, etc.).

Por otra parte, no podemos citar las contraindicaciones de este modelo porque no las tiene.

Ce modèle est le même que le modèle PLEIN mais dans sa version industrielle, auquel un second plénum a été ajouté afin de faire passer de l'air extérieur et possède un déflecteur pour le soufflage d'air dans l'intérieur de la cuisine.

Nous vous conseillons d'installer ce type de hotte dans les cas suivants:

- Cuisines où l'air circule peu, cuisines sans fenêtres ou avec peu d'ouvertures vers l'extérieur. L'air ne saurait par où entrer, ce qui causerait de fortes turbulences.
- Locaux climatisés. Dans ce cas-là, il est vrai qu'il n'est pas intéressant que l'air climatisé soit extrait par la hotte, ce qui provoquerait des frais non désirés..
- Dans tout établissement où la préparation se réalise à la vue du public, en salle (Show cooking, buffet, etc.).

Enfin, nous ne pouvons pas vous fournir une liste de contre-indications car ce modèle n'en a pas

This type of hood is just an industrial PLEIN hood with an added second plenum chamber, which is there to bring air in from outside. This plenum chamber will be located in the upper part of the hood, and will be fitted with a deflector that provides air from the outside into the kitchen.

We recommend installing this type of hood – provided the following conditions are in place:



- Kitchens with poor ventilation, without windows or with few access points. Air would not have anywhere to enter, causing severe turbulence.
- Air conditioned premises. In such kitchens, it is not a good idea for the air extracted by the hood to go through an air conditioning system, because this would cause undesirable energy waste and financial expense.
- In installations where food preparation is carried out in sight of the general public in the dining room (show cooking, buffet, etc.).

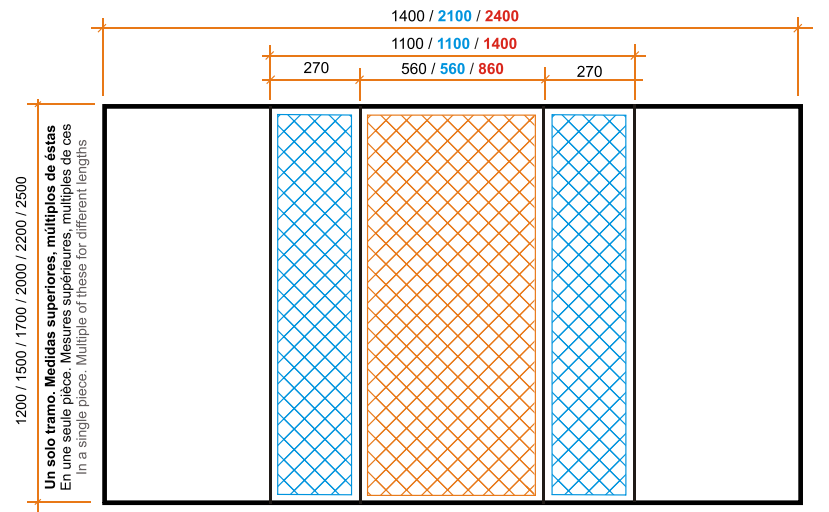
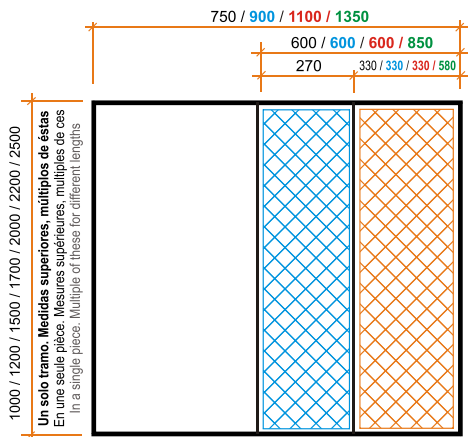
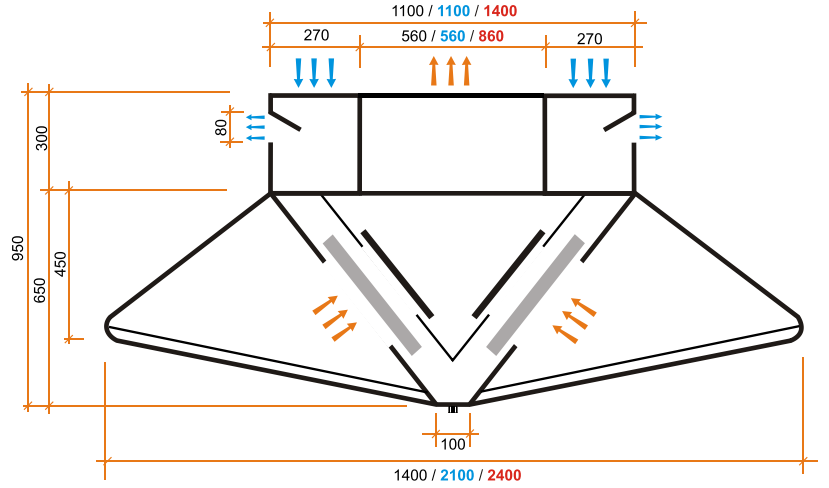
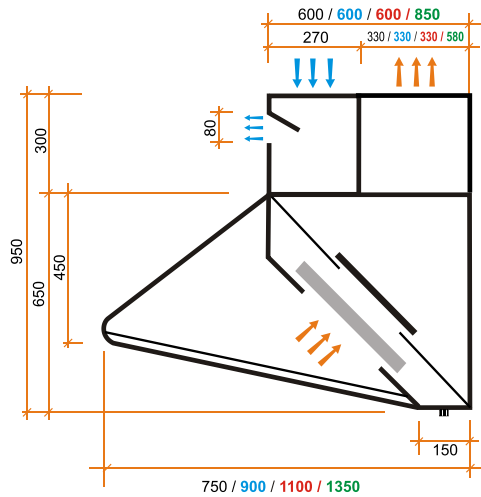

In contrast, there are no drawbacks to mention for this model because it does not have any.

Pared / Murale / Wall

Central / Centrale / Island



-  **Superficie disponible para el conexionado del conducto de extracción**  
Surface disponible pour la connexion du conduit d'extraction  
Available surface for the connection of the extraction duct
-  **Superficie disponible para el conexionado del conducto de aportación**  
Surface disponible pour la connexion du conduit d'apport d'air  
Available surface for the connection of the air supply duct

-  **Superficie disponible para el conexionado del conducto de extracción**  
Surface disponible pour la connexion du conduit d'extraction  
Available surface for the connection of the extraction duct
-  **Superficie disponible para el conexionado del conducto de aportación**  
Surface disponible pour la connexion du conduit d'apport d'air  
Available surface for the connection of the air supply duct

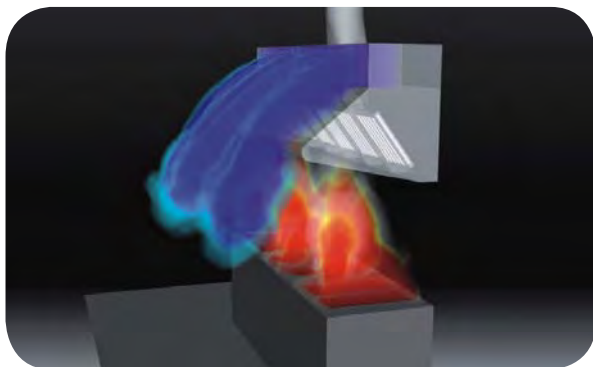

Diagramas de flujo. Diagrammes de flux. Flow diagrams.

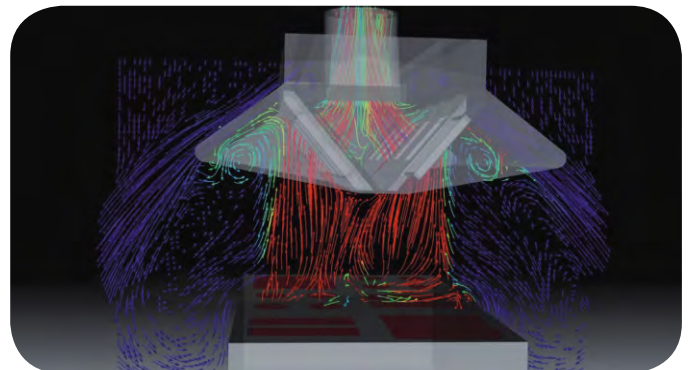

Diagramas de flujo. Diagrammes de flux. Flow diagrams.

## Pared / Murale / Wall

Código Référence Code	Largo Longueur Width	Fondo Profondeur Depth
0678128	1200	750
0678129	1200	900
0678121	1200	1100
067812135	1200	1350
0678158	1500	750
0678159	1500	900
0678151	1500	1100
067815135	1500	1350
0678178	1700	750
0678179	1700	900
0678171	1700	1100
067817135	1700	1350
0678208	2000	750
0678209	2000	900
0678201	2000	1100
067820135	2000	1350
0678228	2200	750
0678229	2200	900
0678221	2200	1100
067822135	2200	1350
0678258	2500	750
0678259	2500	900
0678251	2500	1100
067825135	2500	1350
0678278	2700	750
0678279	2700	900
0678271	2700	1100
067827135	2700	1350
0678298	2900	750
0678299	2900	900
0678291	2900	1100
067829135	2900	1350
0678308	3000	750
0678309	3000	900
0678301	3000	1100
067830135	3000	1350
0678328	3200	750
0678329	3200	900

Código Référence Code	Largo Longueur Width	Fondo Profondeur Depth
0678321	3200	1100
067832135	3200	1350
0678348	3400	750
0678349	3400	900
0678341	3400	1100
067834135	3400	1350
0678358	3500	750
0678359	3500	900
0678351	3500	1100
067835135	3500	1350
0678368	3600	750
0678369	3600	900
0678361	3600	1100
067836135	3600	1350
0678378	3700	750
0678379	3700	900
0678371	3700	1100
067837135	3700	1350
0678398	3900	750
0678399	3900	900
0678391	3900	1100
067839135	3900	1350
0678408	4000	750
0678409	4000	900
0678401	4000	1100
067840135	4000	1350
0678428	4200	750
0678429	4200	900
0678421	4200	1100
067842135	4200	1350
0678448	4400	750
0678449	4400	900
0678441	4400	1100
067844135	4400	1350
0678458	4500	750
0678459	4500	900
0678451	4500	1100
067845135	4500	1350

Longitudes superiores: Consultar precio.  
Consultez-nous pour les longueurs supérieures.  
Check for prices for greater lengths.



**INCLUIDOS filtros malla galvanizados 390x490x50**  
INCLUS filtres de maille galvanisée 390x490x50  
INCLUDED galvanized mesh filters 390x490x50

**Suplemento filtro de placas inoxidables 390x490x50**  
Para otro tipo de filtros consultar pag. 67  
Supplément filtre à choc inoxydable 390x490x50  
Pour autres filtres, consultez pag. 67  
Supplement stainless steel plate filter 390x490x50  
For other filters, see page 67



## Central / Centrale / Island

Código Code Référence	Largo Width Longueur	Fondo Depth Profondeur
06791515	1500	1400
06791521	1500	2100
06791715	1700	1400
06791721	1700	2100
06792015	2000	1400
06792021	2000	2100
06792024	2000	2400
06792215	2200	1400
06792221	2200	2100
06792224	2200	2400
06792515	2500	1400
06792521	2500	2100
06792524	2500	2400
06792715	2700	1400
06792721	2700	2100
06792724	2700	2400
06792915	2900	1400
06792921	2900	2100
06792924	2900	2400
06793015	3000	1400
06793021	3000	2100
06793024	3000	2400
06793215	3200	1400
06793221	3200	2100
06793224	3200	2400
06793415	3400	1400
06793421	3400	2100
06793424	3400	2400
06793515	3500	1400
06793521	3500	2100
06793524	3500	2400
06793615	3600	1400

Código Code Référence	Largo Width Longueur	Fondo Depth Profondeur
06793621	3600	2100
06793624	3600	2400
06793715	3700	1400
06793721	3700	2100
06793724	3700	2400
06793915	3900	1400
06793921	3900	2100
06793924	3900	2400
06794015	4000	1400
06794021	4000	2100
06794024	4000	2400
06794215	4200	1400
06794221	4200	2100
06794224	4200	2400
06794415	4400	1400
06794421	4400	2100
06794424	4400	2400
06794515	4500	1400
06794521	4500	2100
06794524	4500	2400
06794615	4600	1400
06794621	4600	2100
06794624	4600	2400
06794715	4700	1400
06794721	4700	2100
06794724	4700	2400
06794915	4900	1400
06794921	4900	2100
06794924	4900	2400
06795015	5000	1400
06795021	5000	2100
06795024	5000	2400



**INCLUIDOS** filtros malla galvanizados 390x490x50  
**INCLUS** filtres de maille galvanisée 390x490x50  
**INCLUDED** galvanized mesh filters 390x490x50

**Suplemento filtro de placas inoxidables 390x490x50**  
**Para otro tipo de filtros consultar pag. 67**  
**Supplément filtre à choc inoxydable 390x490x50**  
**Pour autres filtres, consultez pag. 67**  
**Supplement stainless steel plate filter 390x490x50**  
**For other filters, see page 67**



**Longitudes superiores: Consultar precio.**  
**Consultez-nous pour les longueurs supérieures.**  
**Check for prices for greater lengths.**