



Catálogo de los

REFRIGERADORES DE VINO

distribuidos en España

Este catálogo agrupa toda la información disponible sobre los [Refrigeradores de Vino](#) que se distribuyen en España, según la facilitan sus respectivos fabricantes. Esta información incluye productos, modelos, características técnicas y precios.

Los precios indicados en este catálogo son los Precios de Venta Recomendados por cada fabricante, que puede haberlos actualizado, dejándolos obsoletos. Consúltanos el precio actual.

En todo caso, en la tienda online Hostelería10.com mejoramos con grandes descuentos los precios de todos los productos incluidos en este catálogo.

Las marcas de la sección [Refrigeradores de Vino](#) que forman parte de este catálogo son:

Casfri	Eurofred
Cavanova	Fricosmos
Cavevinum	Infrico
Clima Hostelería	Lacor
Corequip	Masquefrio
Comas	Pujadas
Coreco	Vajillas Llorca
Edenox	

Sólo una cuidada selección de los mejores productos de este catálogo están incluidos en Hostelería10.com.

Si tienes alguna duda respecto a alguno de estos productos o no encuentras el que buscas, escríbenos a contacto@hosteleria10.com o llámanos al 91 161 03 04.

Estaremos encantados de atenderle.

B

CHURRERA - 2 Kg.

MODELO	EUROS
CH-2	220

**FABRICADA EN
ACERO INOX.
CAPACIDAD: 2 KG.**



CHURRERA INOX 2. KG.

Con soporte vertical de doble posición para mesa o pared y salida adaptada para los distintos discos y boquillas disponibles como accesorio. Incluye disco para churro doble.

SACACORCHOS MURAL

MODELO		EUROS
SC-4-M	Sacacorchos mural	75
ES-1-R	Espiral de repuesto	2,3
SP-1	Soporte palanca	2,3



Equipado con guía para encajar la botella y soporte de sujeción para la palanca.

CORTADORA DE PATATAS Y FRUTA MANUAL

MODELO	MEDIDAS	EUROS
CP-1-S	180x350x450	180
REJILLAS	De 7-9 y 14 mm. unidad	40

Diseñada para colgar en pared o fijarla en una mesa, de fácil manejo.

Puede cortar además de patatas, cebollas, pimientos, zanahorias y tomates para ensaladas. Permite cortar fruta en cuñas o gafos con el kit de frutas.

Este aparato está fabricado por completo en aleación de aluminio y acero inoxidable. Es el asistente ideal para el corte de vegetales, fruta, etc. Permite diferentes aplicaciones, como bastoncillos o macedonia, así como otras muchas formas. Discos de corte standard: 14x14 mm, 9,2x9,2 mm y 7x7 mm.



INCORPORA KIT PARA CORTAR FRUTAS

ABRELATAS INDUSTRIAL EN ACERO INOX

MODELO		EUROS
AB-50	ABRELATAS INDUSTRIAL	128
CU-R	CUCHILLA DE RECAMBIO UNIDAD	5
RO-R	RODILLO DE RECAMBIO UNIDAD	10

Altura máxima
de las latas: 55 cm.



CARACTERÍSTICAS

Abre todo tipo de latas, hasta 55 cm. de altura, producción 200 a 400 latas/hora, sujeción a la mesa mediante tornillo.

CORTADORA DE TOMATE CHAMPIÑÓN, FRESAS, PATATAS

MODELO	ANCHO-ALTO-FONDO	EUROS
TS-4	160 x 150 x 380	240



CORTADORA MANUAL

Sumistrada con cuchilla de rebanar de 1/4" y 3/16". Molde de aluminio sólido y construcción en acero inoxidable. Salida del alimento de manera eficaz, incrementando la producción y reduciendo el desgaste del alimento. Es también ideal para champiñones y fresas. Medida: 16 x 15 x 38 cm. Peso: 5 Kgs.

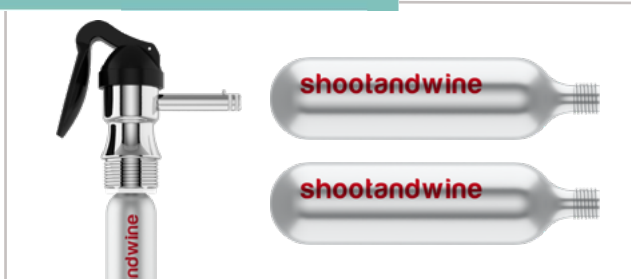

Cartuchos argón
Argon cartridge



Bombona argón ó nitrógeno 1kg
Argon or nitrogen bottle 1kg



Manoreductor mayor
Major Manometer



Manoreductor menor
Minor Manometer



Dry Ice
Dry Ice



Oxigenador
Oxygenator



Pizarra electrónica
Electronic whiteboard



Ácido cítrico
Citric acid



CVA001 Set accesorios de vino
en forma de botella / Bottle
wine form accessories set



CVA002 Set accesorios de vino
en caja de piel / Leather box
wine accessories set



CVA003 Abridor de vino
recargable / Rechargeable
wine opener



CVA004 Abridor manual /
Wine opener



CVA005 Tapón vacío acero
inoxidable / Stainless steel
vacuum stopper



CVA006 Bomba vacío acero
inoxidable / Stainless steel
vacuum pump

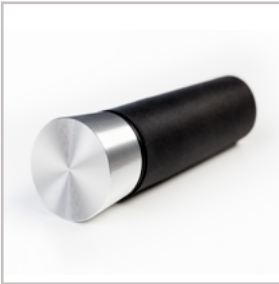

CVA007 Tapón vacío aleación
aluminio y silicona / Vacuum cap
aluminum and silicone



CVA008 Tarjeta plegable con 4
paneles para servir vino / Folding
card with 4 panels to serve wine



CVA009 Tapón acero inox para
champagne / Stainless steel
cap for champagne



CVA010 Cubitera de hielo
acrílica de color negro / Black
acrylic ice cube



CVA011 Cubitera de hielo
acrílica transparente /
Transparent acrylic ice cube



CVA012 Tapón de silicona
para vino / Silicone stopper
for wine



CVA013 Aireador de vino
grande (color plata) / Large
wine aerator (silver color)



CVA014 Aireador de vino
mediano (color rojo) / Medium
wine aerator (red color)



CVA015 Aireador de vino
pequeño / Small wine aerator

Shoot&wine

OW002



Dispensador de vino por copeo
Mantiene los vinos como el primer día
Diseño moderno y elegante
Funciona con argón o nitrógeno
Ideal para el hogar

Wine dispenser by glass
Keeps the wines as the first day
Modern and elegant design
Works with argon or nitrogen supplies
Ideal for home



A



2



1



2x
glass



5-18°C

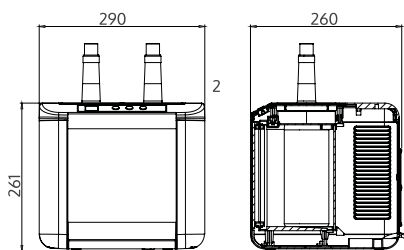

peso / weight: **4,65kg** diámetro: **91,5mm**

Volumen / Volume: **4 L**

Frecuencia / Frequency (Hz): **50-60**

Consumo / Consumption (kw/d): **0,4 (15°C)**

Voltaje / Voltage (V): **220/240 - 110/115**

Decibelios / Decibels: **38**

Refrigerante / Cooling type: **SN: N**

Humedad interior / Humidity: **> 70% RH**

Sistema de frío / Cooling system: **Termoeléctrico**

OW004

OW6CS



B

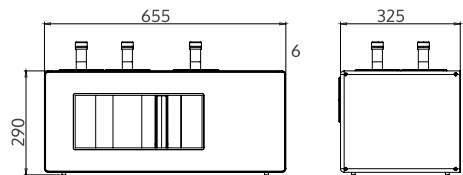
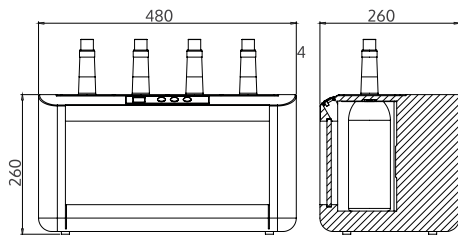

peso / weight: **6,83kg** diámetro: **88,5mm**

peso / weight: **14,81kg** diámetro: **100mm**

Volumen / Volume: **8 L**

Frecuencia / Frequency (Hz): **50-60**

Consumo / Consumption (kw/d): **0,6 (15°C)**

Voltaje / Voltage (V): **220/240 - 110/115**

Decibelios / Decibels: **46**

Refrigerante / Cooling type: **SN: N**

Humedad interior / Humidity: **> 70% RH**

Sistema de frío / Cooling system: **Termoeléctrico**

Volumen / Volume: **27 L**

Frecuencia / Frequency (Hz): **50Hz**

Consumo / Consumption (kw/d): **1,1 (15°C)**

Voltaje / Voltage (V): **220/240**

Decibelios / Decibels: **46**

Refrigerante / Cooling type: **R600a**

Humedad interior / Humidity: **> 70% RH**

Sistema de frío / Cooling system: **Compresor**

OW6CD

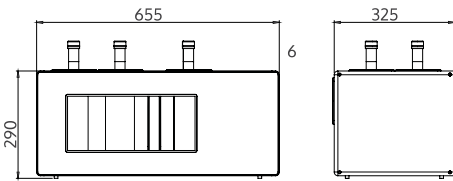

peso / weight: **15,47kg** diámetro: **100mm**

Volumen / Volume: **25 L**

Frecuencia / Frequency (Hz): **50Hz**

Consumo / Consumption (kw/d): **1,1 (15°C)**

Voltaje / Voltage (V): **220/240**

Decibelios / Decibels: **46**

Refrigerante / Cooling type: **R600a**

Humedad interior / Humidity: **> 70% RH**

Sistema de frío / Cooling system: **Compresor**

OW8CS

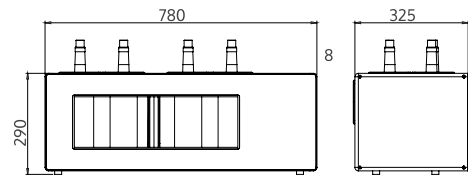

peso / weight: **16,2kg** diámetro: **100mm**

Volumen / Volume: **34,5 L**

Frecuencia / Frequency (Hz): **50Hz**

Consumo / Consumption (kw/d): **1,1 (15°C)**

Voltaje / Voltage (V): **220/240**

Decibelios / Decibels: **46**

Refrigerante / Cooling type: **R600a**

Humedad interior / Humidity: **> 70% RH**

Sistema de frío / Cooling system: **Compresor**

OW8CD

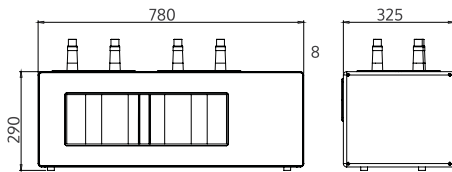
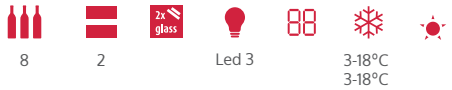

peso / weight: **16,76kg** diámetro: **100mm**

Volumen / Volume: **32,5 L**

Frecuencia / Frequency (Hz): **50Hz**

Consumo / Consumption (kw/d): **1,1 (15°C)**

Voltaje / Voltage (V): **220/240**

Decibelios / Decibels: **46**

Refrigerante / Cooling type: **R600a**

Humedad interior / Humidity: **> 70% RH**

Sistema de frío / Cooling system: **Compresor**

TW01-6

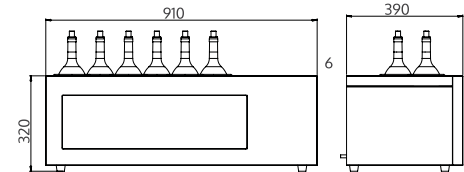
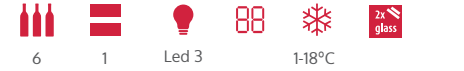

peso / weight: **33kg** diámetro: **110mm**

Compatible con botellas de champagne y magnum

Para espacios grandes

Volumen / Volume: **27 L**

Frecuencia / Frequency (Hz): **50Hz**

Consumo / Consumption (kw/d): **1,1 (15°C)**

Voltaje / Voltage (V): **220/240**

Decibelios / Decibels: **46**

Refrigerante / Cooling type: **R600a**

Humedad interior / Humidity: **> 70% RH**

Sistema de frío / Cooling system: **Compresor**

Guía de símbolos / Symbol guide



Luz interior
Internal lighting



Puerta reversible
Hinged door



Display exterior
Exterior display



Cerradura
Safety lock



Display interior
Interior display



Decibelios
Decibels



Capacidad de botellas
Bottle capacity



Argón
Argon



Compartimentos
Compartments



CO₂
CO₂



Baldas
Shelves



Nitrógeno
Nitrogen



Baldas deslizables
Sliding shelves



Calienta y enfría
Heat & cool



Doble cristal
Double glass



Ruedas
Wheels



Triple cristal
Triple glass



Eco eficiente
Eco friendly



Temperatura
Temperature



CE Certificación
energética
CE Energy label



Puerta/tapa de acero inox
Door/cover steel



Empotrable en cocina
Build in

El servicio del vino /

The wine service

cantidad a servir
amount per serving

ESPUMOSOS SPARKLING



ICEWINE ICEWINE



BLANCOS DULCES SWEET WHITES



JÓVENES SECOS DRY WHITES



BLANCOS CRIANZA AGED WHITES



tipo de copa
type of glass

Flauta / Flute

Adecuada para espumosos pues nos permite apreciar la burbuja y preservar los aromas / Suitable for sparkling wines because it allows us to appreciate the bubble and preserve the wine aroma.

Postre / Dessert

Copa pequeña para dirigir el vino a la parte trasera de la boca / Small cup to direct the wine to the back of the mouth.

Postre / Dessert

Copa pequeña para dirigir el vino a la parte trasera de la boca / Small cup to direct the wine to the back of the mouth.

Sauternes / Sauternes

Ideal para blancos, permite detectar mejor la acidez y dulzura / Ideal for whites, allows better detection of acidity and sweetness.

Sauternes / Sauternes

Ideal para blancos, permite detectar mejor la acidez y dulzura / Ideal for whites, allows better detection of acidity and sweetness.

temperatura
temperature

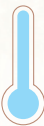

5°C a 6°C
41°F to 43°F



5°C a 6°C
41°F to 43°F



6°C
43°F



7°C a 10°C
45°F to 50°F

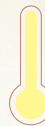

10°C a 12°C
50°F to 54°F

oxidación
oxidation



De 2 a 3 días
From 2 to 3 days



Hasta 20 días
Up to 20 days

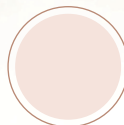

De 2 a 3 días
From 2 to 3 days



7 días
7 days



7 días
7 days

armonías recomendadas
recommended pairings



ESPUMOSOS

comida salada
salty food



BLANCOS DULCES

dulces y postres
sweets & desserts



JÓVENES SECOS

pecados y mariscos
seafood & fish



BLANCOS CRIANZA

platos cremosos
creamy dishes

TINTOS JÓVENES
YOUNG REDS



Bordeos /
Bordeaux

Para vinos tintos jóvenes de preferencia con gran potencia aromática y fruta / For young red wines preferably with great aromatic power and fruit.



12°C a 15°C
54°F to 59°F



De 2 a 4 días
From 2 to 4 days



ROSADOS

vegetales, cochinitillo
vegetables, piglet

TINTOS DULCES
SWEET REDS



Postre /
Dessert

Copa pequeña para dirigir el vino a la parte trasera de la boca / Small cup to direct the wine to the back of the mouth.



13°C a 15°C
55°F to 59°F



Hasta 20 días
Up to 20 days



TINTOS JÓVENES

pizza, carnes
pizzas, meats

TINTOS RESERVA
VINTAGE
RED WINES

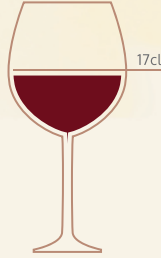

Borgoña /
Burgundy

Para tintos con más bouquet, con boca más abierta para apreciar los aromas terciarios del envejecimiento en barrica / For reds with more bouquet, with more open mouth to appreciate the tertiary aromas of barrel aging.



16°C a 18°C
60°F to 64°F



De 3 a 5 días
From 3 to 5 days



TINTOS RESERVA

asados y carnes
roasted & meats

TINTOS CRIANZA
AGED WINES

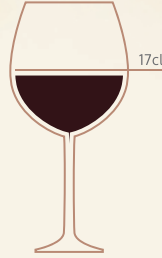

Borgoña /
Burgundy

Para tintos con más bouquet, con boca más abierta para apreciar los aromas terciarios del envejecimiento en barrica / For reds with more bouquet, with more open mouth to appreciate the tertiary aromas of barrel aging.



18°C a 20°C
64°F to 68°F



De 3 a 5 días
From 3 to 5 days



TINTOS CRIANZA

carnes de caza
game meats

OPORTO Y GENEROSOS
OPORTO &
LIQUEUR WINES



Postre /
Dessert

Copa pequeña para dirigir el vino a la parte trasera de la boca / Small cup to direct the wine to the back of the mouth.



18°C a 20°C
64°F to 68°F



Hasta 20 días
Up to 20 days



VINOS DULCES

postres de chocolate
chocolate desserts

CV07KT.

CV008NS



B

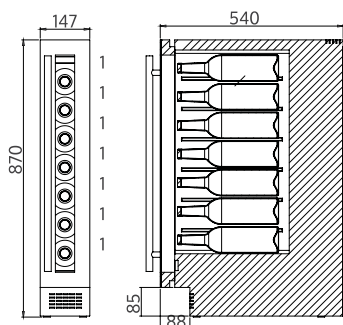
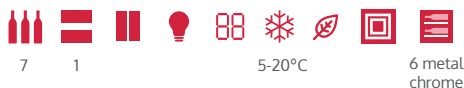

peso / weight: 15 kg

Volumen / Volume: 17 L

Frecuencia / Frequency (Hz): 50Hz

Consumo / Consumption (kw/d): 1 (15°C)

Voltaje / Voltage (V): 220/240

Decibelios / Decibels: 42

Refrigerante / Cooling type: R600a

Humedad interior / Humidity: > 70% RH

Sistema de frío / Cooling system: Compresor

B

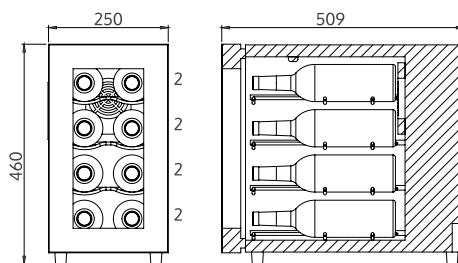

peso / weight: 9,17kg

Volumen / Volume: 23 L

Frecuencia / Frequency (Hz): 50-60

Consumo / Consumption (kw/d): 0,5 (15°C)

Voltaje / Voltage (V): 220/240 - 110/115

Decibelios / Decibels: 38

Refrigerante / Cooling type: SN: N

Humedad interior / Humidity: > 70% RH

Sistema de frío / Cooling system: Termoeléctrico

CV012M



A

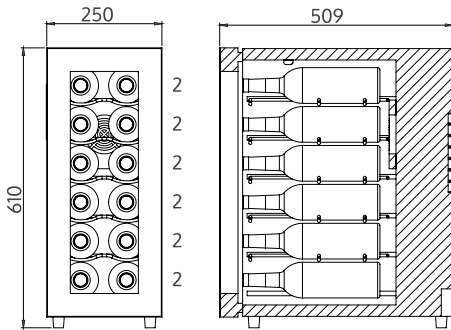

peso / weight: **11,30kg**

Volumen / Volume: **33 L**

Frecuencia / Frequency (Hz): **50-60**

Consumo / Consumption (kw/d): **0,35 (15°C)**

Voltaje / Voltage (V): **220/240 - 110/115**

Decibelios / Decibels: **38**

Refrigerante / Cooling type: **SN: N**

Humedad interior / Humidity: **> 70% RH**

Sistema de frío / Cooling system: **Termoeléctrico**

CV016



B

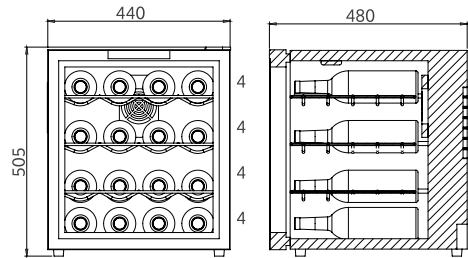

peso / weight: **13,64kg**

Volumen / Volume: **46L**

Frecuencia / Frequency (Hz): **50-60**

Consumo / Consumption (kw/d): **1 (15°C)**

Voltaje / Voltage (V): **220/240 - 110/115**

Decibelios / Decibels: **38**

Refrigerante / Cooling type: **SN: N**

Humedad interior / Humidity: **> 70% RH**

Sistema de frío / Cooling system: **Termoeléctrico**

CV018M



B

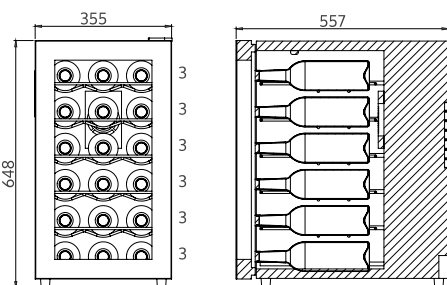

peso / weight: **16,4kg**

Volumen / Volume: **48 L**

Frecuencia / Frequency (Hz): **50-60**

Consumo / Consumption (kw/d): **0,47 (15°C)**

Voltaje / Voltage (V): **220/240 - 110/115**

Decibelios / Decibels: **38**

Refrigerante / Cooling type: **SN: N**

Humedad interior / Humidity: **> 70% RH**

Sistema de frío / Cooling system: **Termoeléctrico**

CV028NS



C

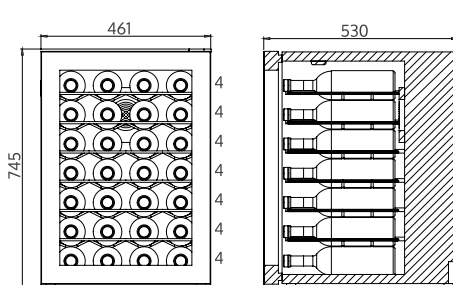

peso / weight: **19,24kg**

Volumen / Volume: **65 L**

Frecuencia / Frequency (Hz): **50-60**

Consumo / Consumption (kw/d): **1 (15°C)**

Voltaje / Voltage (V): **220/240 - 110/115**

Decibelios / Decibels: **38**

Refrigerante / Cooling type: **SN: N**

Humedad interior / Humidity: **> 70% RH**

Sistema de frío / Cooling system: **Termoeléctrico**

CV046T.



A

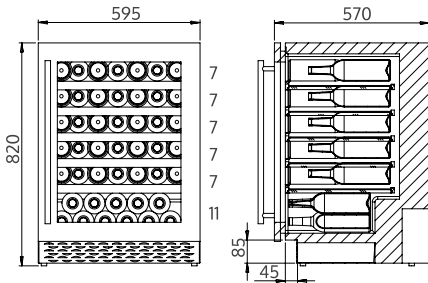
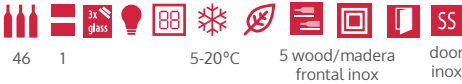

peso / weight: **42kg**

Volumen / Volume: **130 L**

Frecuencia / Frequency (Hz): **50**

Consumo / Consumption (kw/d): **1 (12°C)**

Voltaje / Voltage (V): **220/240**

Decibelios / Decibels: **42**

Refrigerante / Cooling type: **R600a**

Humedad interior / Humidity: **> 70% RH**

Sistema de frío / Cooling system: **Compresor**

CV046DT.



B

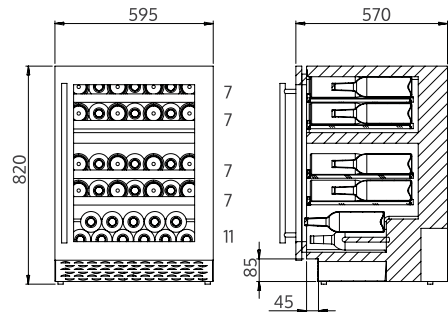

peso / weight: **44kg**

Volumen / Volume: **119 L**

Frecuencia / Frequency (Hz): **50**

Consumo / Consumption (kw/d): **1 (12°C)**

Voltaje / Voltage (V): **220/240**

Decibelios / Decibels: **43**

Refrigerante / Cooling type: **R600a**

Humedad interior / Humidity: **> 70% RH**

Sistema de frío / Cooling system: **Compresor**

CV048



B



48

2

8-18°C
10-18°C

14 metal
chrome

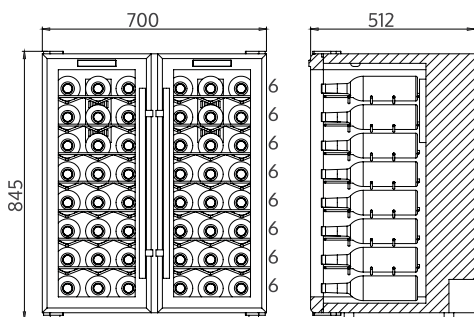

peso / weight: 38,66kg

Volumen / Volume: 140 L

Frecuencia / Frequency (Hz): 50-60

Consumo / Consumption (kw/d): 1,4 (15°C)

Voltaje / Voltage (V): 220/240 -110/115

Decibelios / Decibels: 38

Refrigerante / Cooling type: SN: N

Humedad interior / Humidity: > 70% RH

Sistema de frío / Cooling system: Termoeléctrico

CV052T



A

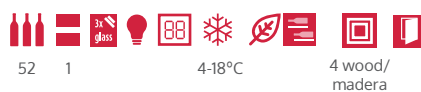

52

1

4-18°C

4 wood/
madera

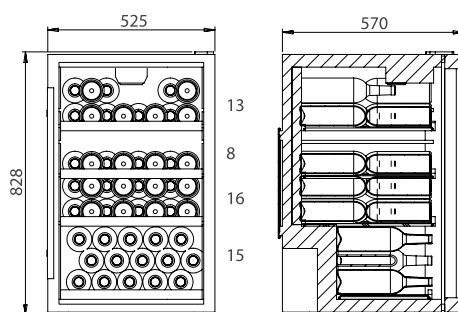

peso / weight: 56kg

Volumen / Volume: 133 L

Frecuencia / Frequency (Hz): 50

Consumo / Consumption (kw/d): 1 (12°C)

Voltaje / Voltage (V): 220/240

Decibelios / Decibels: 43

Refrigerante / Cooling type: R600a

Humedad interior / Humidity: > 70% RH

Sistema de frío / Cooling system: Compresor



CAVE
VINUM

CAVE
FRIGO

CATÁLOGO
2022

VINOTECAS
ESPACIOS
CLIMÁTICOS
A MEDIDA
CUBITERAS
CRISTALERÍA
PLÁSTICO
ACCESORIOS
PARA EL VINO

“ En Cave Vinum llevamos años trabajando en el sector de vinotecas y espacios climatizados. La experiencia nos ha hecho capaces de saber qué modelo de vinoteca utilizar para según qué vinos o espacios donde van ubicadas. ”

2600

670



Espacios climatizados a medida

PROFESIONALIDAD Y EXPERIENCIA

“ Espacios climatizados a medida con gestión integral del proyecto. Soluciones de maduración de carne, más sabor y mayor jugosidad. ”



Vitrinas maduración de carne

CAVE VINUM MARCAJE DE PRODUCTOS

En **CAVE VINUM** no sólo disponemos de las más vanguardistas vinotecas, sino que también ofrecemos una oferta integral de productos de hostelería como cubiteras, cristalería, plástico y accesorios.

Además, desde nuestras instalaciones, realizamos diferentes técnicas de grabación de logo, con una excelente relación calidad-precio y plazos de entrega eficientes.

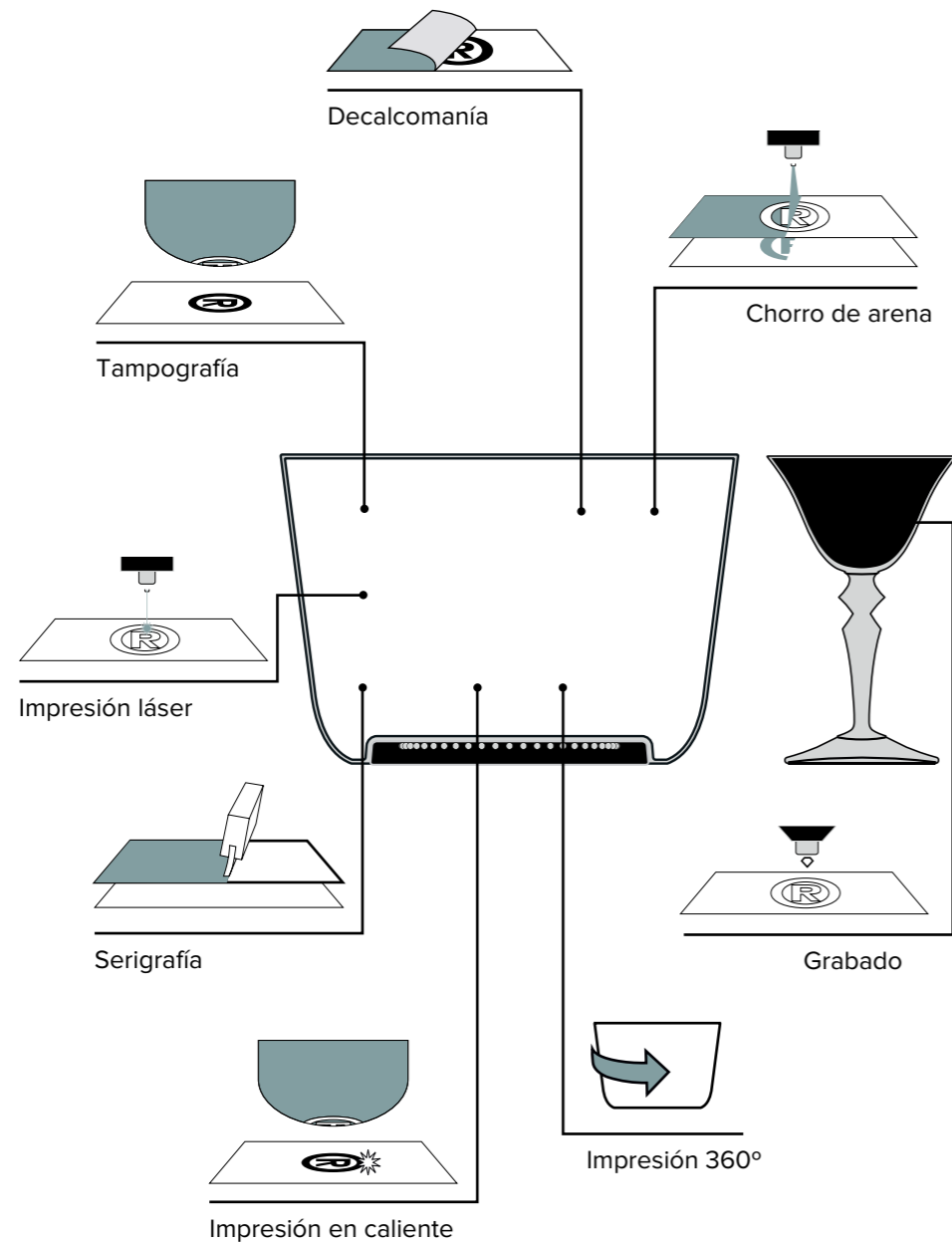

CAVE VINUM MARCAJE DE PRODUCTOS

**PERSONALÍZALOS
CON EL LOGO
DE TU EMPRESA**

Te asesoramos con el proyecto



Ejemplo 1



Ejemplo 2



Ejemplo 3



Ejemplo 4



Expositores de Barra
Vinotecas grandes y pequeñas
De una o dos temperaturas



08 Vinotecas
22 Vinotecas Premium

Multizona
De una o dos caras
Hasta 630 botellas



38 Enofrigo

Cubiteras de plástico y/o metal
Con Tecnología LED
Cubiteras Boccati



50 Cubiteras

Copas Monouso
De Policarbonato
Boccati, Goldplast



81 Plástico

Expositores
de Bebidas,
Tartas y Postres



30 Cave Frigo

Dispensadores de Vino
De una o dos temperaturas
Hasta 16 botellas



47 Enomatic

Copas
Decantadores
Combinados



72 Cristalería

Tapones, Sacacorchos, Abridores,
Preservadores, Bombas de Vacío,
Oxigenadores, Fundas Enfriadoras...



90 Accesorios



CV-12N

pág. 15



CV-18D

pág. 15



CV-28TB

pág. 15



CV-17B

pág. 16



CV-28C

pág. 16



CV-40

pág. 16



CV-46E

pág. 17



CV-46-2T

pág. 17



CV-60C

pág. 18



CV-100

pág. 19



CV-151-I

pág. 20



CV-180-I

pág. 20



CV-180-2T-I

pág. 21



CV-111-2T-I

pág. 21

VINOTECAS
PREMIUM



CV-46BL

pág. 24



CV-46-BL-2T

pág. 29



CV-24-CE

pág. 24



CV-143-LV

pág. 27

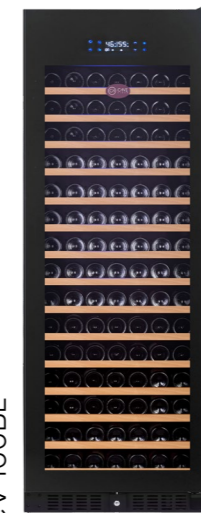

CV-166BL

pág. 25



CV-166-BL-2T

pág. 28

EXPOSITORES
DE BARRA



CV-7D

pág. 12



CV-7C

pág. 13



CV-7 LCD

pág. 12



CV-7 WP

pág. 14

VINOTECAS EXPOSITORES DE BARRA

NOVEDAD
2022

CV-7 D



CAPACIDAD

hasta **5**
botellas
de 75 cl ó
3 Magnum 1,5L
(Ø 10,5 cm)

DIMENSIONES:
44,5 x 25,5 x 26 cm
ancho x alto x fondo



Temperatura regulable:
12°C-18°C



Termoeléctrica



Vinos tintos

CV-7 LCD



Pantalla Alta Definición
18,5 pulgadas
Soporte: video, audio, imagen.

CAPACIDAD

hasta **6**
botellas
de 75 cl ó
4 Magnum 1,5L
(Ø 10,5 cm)

DIMENSIONES:
55,5 x 33 x 29 cm
ancho x alto x fondo



Temperatura regulable:
12°C-18°C



Termoeléctrica



Vinos tintos

VINOTECAS EXPOSITORES DE BARRA

NOVEDAD
2022

CV-5 C



CAPACIDAD

hasta **5**
botellas
de 75 cl ó
3 Magnum 1,5L
(Ø 10,5 cm)

DIMENSIONES:
69 x 25,5 x 19 cm
ancho x alto x fondo



Temperatura regulable:
4°C-12°C



Compresor



Vinos blancos

CV-7 C



CAPACIDAD

hasta **6**
botellas
de 75 cl ó
Magnum 1,5L
(Ø 10,5 cm)

DIMENSIONES:
81 x 33 x 19 cm
ancho x alto x fondo



Temperatura regulable:
4°C-12°C



Compresor



Vinos blancos

VINOTECAS EXPOSITORES DE BARRA

AHORA VINOTECAS DE BARRA CON BOMBA DE VACÍO Y CORAVIN PARA LA PRESERVACIÓN DEL VINO.

CV-7 D + CORAVIN

Conserva el vino durante MESES en perfectas condiciones



+



VINOTECAS PEQUEÑAS hasta 50 botellas

CV-7 WP

Conserva el vino durante 9 días en perfectas condiciones

CAPACIDAD

hasta **6** botellas de 75 cl ó 4 Magnum 1,5L (Ø 10,5 cm)

DIMENSIONES: 62 x 34 x 26,5 cm ancho x alto x fondo

 Temperatura regulable: 12°C-18°C

 Termoeléctrica

Bomba de vacío delantera o trasera para barra y contrabarra



CV-12N

CAPACIDAD **12** botellas

DIMENSIONES: 35,5 x 48 x 50 cm ancho x alto x fondo

 Temperatura regulable: 12°C-18°C

 12,2 kg

 1 kw/h (24h)

 Termoeléctrica

 Vinos tintos



CV-18D

CAPACIDAD **18** botellas

DIMENSIONES: 35,5 x 65 x 50 cm ancho x alto x fondo

 Temperatura regulable: 12°C-18°C

 16 kg

 1 kw/h (24h)

 Termoeléctrica

 Vinos tintos



CV-28TB

CAPACIDAD **28** botellas

DIMENSIONES: 43 x 73,5 x 57 cm ancho x alto x fondo

 Temperatura regulable: 12°C-18°C

 22,8 kg

 1 kw/h (24h)

 Termoeléctrica

 Vinos tintos

VINOTECAS PEQUEÑAS hasta 50 botellas

VINOTECAS PEQUEÑAS hasta 50 botellas







CV-17-B

CAPACIDAD

15
botellas

DIMENSIONES:
43 x 52 x 47,5 cm
ancho x alto x fondo

-  Temperatura regulable: 4°C-18°C
-  18 kg
-  0,85 kw/h (24h)
-  Compresor
-  Vinos tintos y blancos







CV-28-C

CAPACIDAD

28
botellas

DIMENSIONES:
43 x 80 x 48 cm
ancho x alto x fondo

-  Temperatura regulable: 4°C-18°C
-  30 kg
-  0,85 kw/h (24h)
-  Compresor
-  Vinos tintos y blancos



CV-40C

CAPACIDAD

40
botellas

DIMENSIONES:
54 x 83 x 55 cm
ancho x alto x fondo

-  Temperatura regulable: 4°C-18°C
-  35 kg
-  0,85 kw/h (24h)
-  Compresor
-  Vinos tintos y blancos



CV-46-E

CAPACIDAD

46
botellas

DIMENSIONES:
59 x 80,5 x 56 cm
ancho x alto x fondo

-  Temperatura regulable: 5°C-18°C
-  Cava encastrable
-  Compresor
-  Vinos tintos y blancos







CV-46-2T

CAPACIDAD

46
botellas

DIMENSIONES:
59 x 80,5 x 56 cm
ancho x alto x fondo

-  Doble Control de Temperatura:
Parte Superior: 5°C - 12°C
Parte Inferior: 12°C - 18°C
-  Cava encastrable
-  Cerradura incorporada
-  Compresor
-  Vinos tintos y blancos

VINOTECAS MEDIANAS hasta 100 botellas

CV-60-C

CAPACIDAD

60
botellas

DIMENSIONES:
48 x 130 x 47 cm
ancho x alto x fondo



Temperatura regulable:
4°C-18°C



40 kg



Compresor



Vinos tintos y blancos

VINOTECAS MEDIANAS hasta 100 botellas

CV-100-N

CAPACIDAD

100
botellas

DIMENSIONES:
58 x 148,5 x 60 cm
ancho x alto x fondo



Temperatura regulable:
8°C-18°C



80 kg



Compresor



Vinos Tintos

VINOTECAS GRANDES más de 100 botellas

VINOTECAS GRANDES más de 100 botellas



**DOBLE
TEMPERATURA**



CV-151 INOX

CAPACIDAD

120

botellas

DIMENSIONES:

59,5 x 163 x 60 cm
ancho x alto x fondo



Temperatura regulable:
5°C-18°C



83 kg



Cerradura incorporada



Vinos tintos

CV-111-2T-INOX

CAPACIDAD

120

botellas

DIMENSIONES:

59,5 x 163 x 60 cm
ancho x alto x fondo



Doble control de temperatura:
Parte superior: 5°C - 10°C
Parte inferior: 12°C - 18°C



83 kg



Cerradura incorporada



Vinos tintos y blancos



**NOVEDAD
2022**

**DOBLE
TEMPERATURA**



CV-180 INOX

CAPACIDAD

180

botellas

DIMENSIONES:

60 x 182 x 74 cm
ancho x alto x fondo



Temperatura regulable:
5°C-18°C



90 kg



Cerradura incorporada



Vinos tintos

CV-180-2T INOX

CAPACIDAD

180

botellas

DIMENSIONES:

60 x 182 x 74 cm
ancho x alto x fondo



Doble control de temperatura:
Parte superior: 5°C - 10°C
Parte inferior: 12°C - 18°C



90 kg



Cerradura incorporada



Vinos tintos y blancos

CAVE VINUM incorpora al catálogo su nueva línea de Vinotecas PREMIUM que destacan tanto por su estética futurista como por las calidades de los materiales y componentes utilizados.



Ventilador de refrigeración frontal



Estante de exhibición (opcional)
- 3 ángulos de ajuste



Baldas telescópicas:
- extraíbles al 90%
- estantes de hierro con detalles de madera



Panel de control avanzado



Luces LED
Con varias posibilidades de funcionamiento

Display con posibilidad de desaparición



Filtros de carbono para la eliminación de olores



Control WIFI opcional

Rangos de temperatura variados
-Hasta 0°C en las vinotecas monotemperatura

Gama Premium

VINOTECAS PREMIUM INTEGRABLES ESPECIAL HOGAR / COCINA

CV-46-BL

CAPACIDAD

46

botellas

DIMENSIONES:

59,5 x 81,5 x 57 cm
ancho x alto x fondo

Temperatura regulable:
0°C-20°C

Consumo 0,8 kw/h

Bajo nivel sonoro 40db

Cerradura seguridad

Cava encastrable

Compresor Inverter

Para todos tipos de Vinos
y Cavas



CV-166-BL

CAPACIDAD

166

botellas

DIMENSIONES:

59 x 177 x 69 cm
ancho x alto x fondo

Temperatura regulable:
0°C-20°C

Consumo 0,8 kw/h

Bajo nivel sonoro 40db

Cerradura seguridad

Cava encastrable

Compresor Inverter

Para todos tipos de Vinos
y Cavas

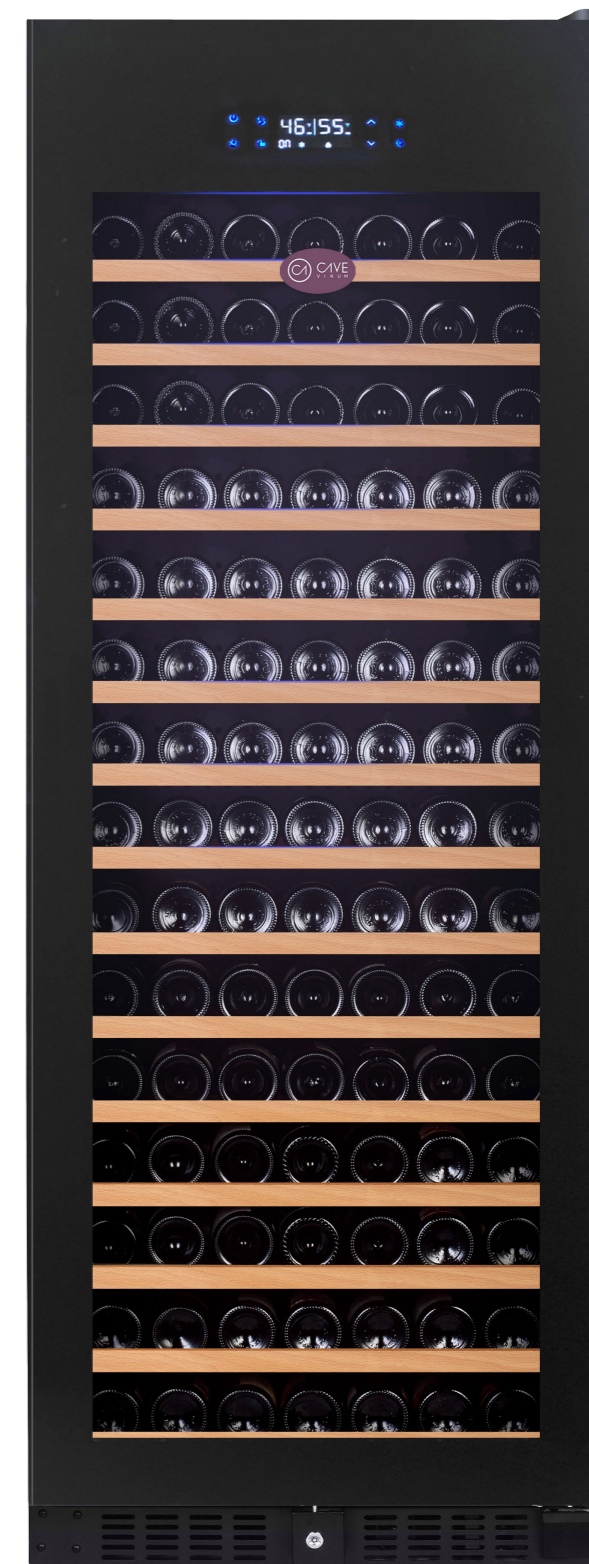

CV-24-CE

CAPACIDAD

24

botellas

DIMENSIONES:

56,4 x 46 x 60 cm
ancho x alto x fondo

Temperatura regulable:
5°C-22°C

Consumo 96 kwh/año

Bajo nivel sonoro 40db

Cava encastrable

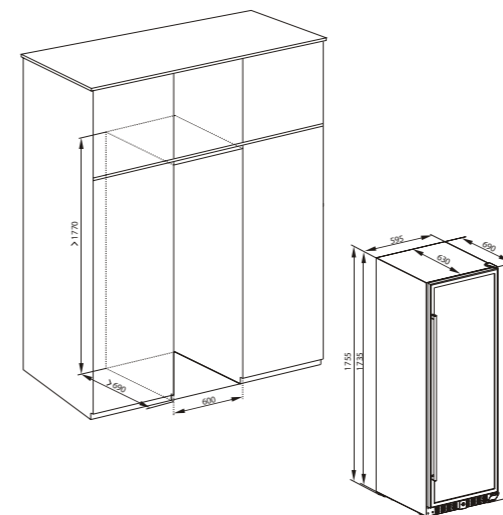



CV-143-LV

CAPACIDAD

143
botellas

DIMENSIONES:
65 x 183 x 67,5 cm
ancho x alto x fondo

-  Temperatura regulable: 2°C-20°C
-  Consumo 164 kwh/año
-  Bajo nivel sonoro 40db
-  Cerradura seguridad
-  Cava encastrable
-  Compresor Inverter
-  Para todos tipos de Vinos y Cavas

- * Triple cristal templado
- * Baldas extraíbles con visibilidad para 24 referencias
- * Panel de control intercambiable de color
- * Función silenciosa de trabajo
- * Ventilación forzada en su interior

VINOTECAS PREMIUM MULTITEMPERATURA



CV-166-BL-2T

CAPACIDAD

166
botellas

DIMENSIONES:
59 x 177 x 69 cm
ancho x alto x fondo

Temperatura regulable:
2°C-20°C

Consumo 0,8 kw/h

Bajo nivel sonoro 40db

Cerradura seguridad

Cava encastrable

Compresor Inverter

Para todos tipos de Vinos
y Cavas

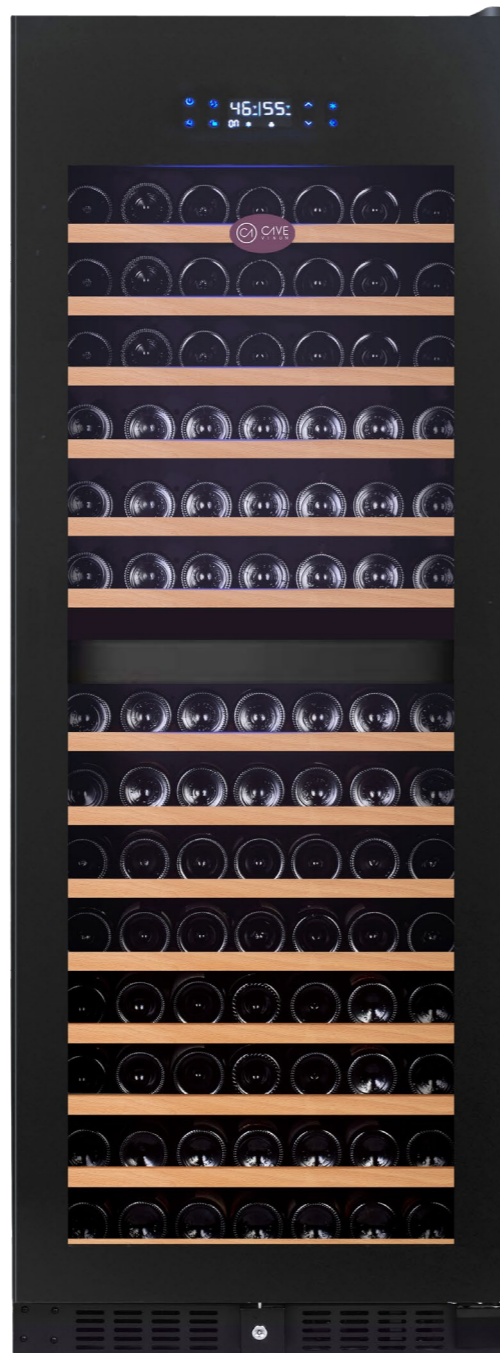

VINOTECAS PREMIUM MULTITEMPERATURA



CV-46-BL-2T

CAPACIDAD

46
botellas

DIMENSIONES:
59,5 x 81,5 x 57 cm
ancho x alto x fondo

Temperatura regulable:
2°C-10°C / 12°C-22°C

Consumo 0,8 kw/h

Bajo nivel sonoro

Cerradura seguridad

Cava encastrable

Compresor Inverter

Para todos tipos de Vinos
y Cavas



VERSATILIDAD

NUESTRA SELECCIÓN

En nuestra sección de accesorios podrá encontrar una amplia gama de sacacorchos, tapones de vino y cava, bombas de vacío, fundas de frío, oxigenadores o salvagotas.

En los restaurantes siempre son necesarios algunos de estos artículos para facilitar el servicio y la conservación del vino.

PRODUCTOS ÚNICOS

En CAVE VINUM, siempre pensando en las necesidades de nuestros clientes, y en ofrecer el mejor servicio adecuado a cada producto, hemos desarrollado accesorios únicos como los oxigenadores VINOX II, los presevadores de vino o las fundas enfriadoras LUXOR.

ACCESORIOS

A TU MEDIDA

“ En CAVE VINUM tenemos filial en Hong Kong para realizar proyectos a medida. Desarrollamos, fabricamos e importamos cualquier solución que necesite tu negocio.

”



ACCESORIOS

VERTEDOR DROP STOP

Lámina para servir vinos, espumosos...

Ref.: DROPSTOP

Material: Aluminio, poliéster y polipropileno

Visibiliza tu logotipo o mensaje



Libro de bodega Guardavinos



Juego 32 aromas básicos del vino Antifaz Fichas de cata



LITOS PARA CUBITERAS

Ref.: AC LITOS

Material: 100% Algodón

Dimensiones: 40 x 40 cm.

Disponible en diferentes colores

BOLSA PORTA BOTELLAS

Ref.: MKACC 4774

Dimensiones: 16 x 40 x 6,5 cm

Non-woven

Disponible en azul, beige, negro

DELANTAL HOSTEL

Ref.: MKACC

Material: Cristal soplado

Dimensiones: Al 11,2 cm.

Ø 7,7 cm



ESCUPIDERA NEGRA O BURDEOS 1 L

Ref.: ARACC 175/BN

Material: Poliestireno

Dimensiones: Al 15,5 cm.

Ø 14 cm



ESCUPIDERA ACERO INOX 1 L

Ref.: ARACC 6175 INOX

Material: Acero Inox

Dimensiones: Al 13 cm.

Ø 14 cm



ESCUPIDERA KLASSIDRA 500 ml

Ref.: SDACC 6002NR

Material: Acrílico

Dimensiones: Al 16,7 cm.

Ø 11,8 cm

ACCESORIOS



CUBO BLONDE

Ref.: MKACC 5332
Capacidad: 6 L
Dimensiones: Al 18,5 cm.
 Ø 22,5 cm
Abridor de aluminio con cadena incluido



ACCESORIOS TAPONES VINO Y ESPUMOSOS



305

Ref.: AC 305 Negro
Ref.: AC 305 Blanco
Tapón vino espumoso



TAPON DE SILICONA

Ref.: TAPSILCOLOR
Disponible en varios colores



ENFRIADOR STARTON

Ref.: AC 8650
Material: poliestireno ABS
Dimensiones: Al 20,5 cm.
 Caja individual



ENFRIADOR SINGLE

Ref.: MKCUB 6691/1
Material: Acero Inox
Capacidad: 1 botella
Dimensiones: Al 19 cm
 Ø 12 cm



BIDÓN AGUA INOX

Ref.: MKACC 6878
Material: Acero Inox
Capacidad: 800 ml
Dimensiones: Al 24 cm
 Ø 7,2 cm



VARILLA ENFRIADORA

Ref.: MKCUB 6691/1
Material: Acero Inox
Capacidad: 740 ml
Dimensiones: Al 24,5 cm
 Ø 7 cm



TAPÓN BOMBA VACÍO ABS

Ref.: TBV001
Dimensiones: Al 7,2 cm.
 Ø 4,6 cm
 Pedido mínimo 1 caja
 (200 uds.)



TAPÓN BOMBA VACÍO INOX

Ref.: MKTAP 6997
Dimensiones: Al 7,5 cm.
 Ø 4,5 cm
 Pedido mínimo 1 caja
 (200 uds.)



19-20

Ref.: AC 19-20 Bolsa
Ref.: AC 19-20C Caja
Tapón vino espumoso



19-30

Ref.: AC 19-30 Bolsa
Ref.: AC 19-30C Caja
Tapón vino espumoso
 Pedido mínimo 200 Uds.

ACCESORIOS PRESERVADORES Y OXIGENADORES

OXIGENADOR VINOX II

ACAV 02 Cajas indivisibles de 12 Uds.

VINOX II utiliza tecnología de vanguardia para rápida e instantáneamente oxigenar y modificar la estructura del vino.

Basado en el principio del efecto VINTURI, con el VINOX II hacemos pasar el vino que vamos a servir en la copa por una superficie que tiene una apertura. Esta permite que el vino circule y entre en contacto con el oxígeno sin tener que ser necesario hacerlo con toda la botella, pasando el vino a un decantador.

Simple y efectivo con cualquier tipo de vino. Los aromas primarios se exaltan al máximo y se eliminan los aromas que no dejan salir a estos mismos consiguiendo así disfrutar del vino en las mejores condiciones en el menor tiempo posible.



DECANTADOR VINO RIVERA

Ref.: AC 4974
Material: Acrílico y
Acero Inox
Dimensiones: Al 14,5
cm.

ACCESORIOS FUNDAS ENFRIADORAS

FUNDA ENFRIADORA GEL LUXOR

CVFU 21LX

Es fácil de personalizar, y muy fácil de usar, sólo hay que poner en el congelador y estará listo para el servicio en apenas unas horas.

NOVEDAD

**PERSONALIZACIÓN
FULL COLOR 360°**



A partir de 2.500 Uds.



ACCESORIOS SACACORCHOS



SACACORCHOS CORKSOUT DOBLE TIEMPO

Ref.: CAVE001 Negro
Ref.: CAVE002 Blanco
Ref.: CAVE003 Verde
Ref.: CAVE004 Burdeos
Ref.: CAVE005 Naranja
Ref.: CAVE006 Acero

Dimension: 11 x 1,3 cm
Embalaje: Caja 10 uds.



COUTALE INNOVATION

Ref.: ACC02N Negro
Ref.: ACC02R Burdeos
Ref.: ACC02B Blanco
Ref.: ACC021 Caja colores
variados 12 unidades (2 de
cada)

Dimensiones: 12cm x 2,2cm
x 1,4cm
Embalaje: Caja 12 unidades
Colores especiales: Pedido
mínimo 1200u/color.



SACACORCHOS ELÉCTRICO PILAS + CORTACÁPSULAS

Ref.: QSAC Q001
- Plástico ABS Negro
- Abre hasta 40 botellas
- 4 pilas A+++ (no inclui-)



SACACORCHOS ELÉCTRICO USB + CORTACÁPSULAS

Ref.: QPSAC Q002
- Acero Inox + plástico
- Abre hasta 70 botellas
- Batería Litio recargable
- Incluye cargador USB



KIT WINE LOVERS

Ref.: QPACC Q003
- Bomba vacío Inox
- 4 tapones ABS
- Sacacorchos doble tiempo Inox/
ABS + Espiral Teflón
- Aireador / oxigenador vino



SACACORCHOS SOMMELIER PROFESIONAL

Ref.: SAC001
Embalaje: Caja 10 unidades



MAYORDOMO

Ref.: AC 4811010N Negro
Ref.: AC 4811010R Burdeos
Dimensiones: 12,5cm x
6,5cm x 1cm
Embalaje: Caja 24 y caja
máster de 288 unidades



S. PARED CROMADO

Ref.: GISAC 09921 Con Tabla
Ref.: GISAC 09912 Sin Tabla



SET VINO PREMIUM

Ref.: MKACC 6099
- Caja madera de bambú
- Sacacorchos doble tiempo inox
- Cortacápsulas
- Tapón, dosificador y recogegotas
- Botella de vino no incluida



SACACORCHOS FUSHION 2X1

Ref.: SVSAC 2X1
Sacacorchos de láminas + hélice
**Para aquellos corchos más debili-
tados por el paso del tiempo.**
- Incluye cortacápsulas premium

SERVICIO TÉCNICO

Con CAVE VINUM además de tecnología y garantía de calidad tienes la tranquilidad que te ofrece nuestro servicio técnico.

93 647 38 09



SERVICIO TÉCNICO



NEW CELLARS CLIMATIC SL

C/ dels Argenters 27 | P. | El Alter
46290 Alcácer (Valencia)

+34 96 121 95 07
info@cavevinum.com
www.cavevinum.com

SERVICIO TÉCNICO

+34 93 647 38 09
incidencias@cavevinum.com



Marecos

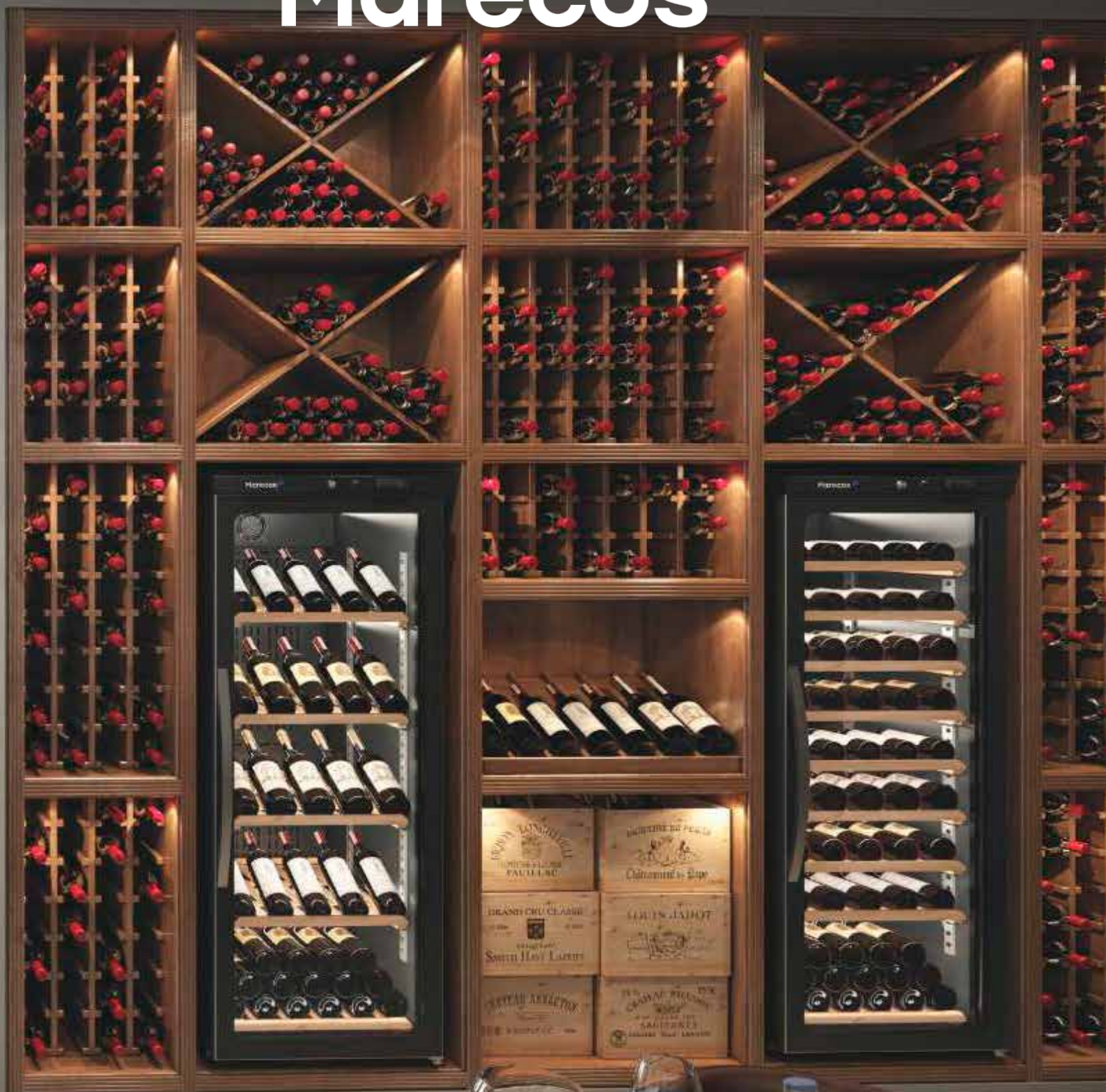



Características generales:

Línea de Producto Service, para un uso intensivo, con diferentes tamaños y versiones de equipo, lo que permite conservar el vino en una línea de temperaturas configurables entre +1°C y +20°C.

- Rango de temperatura +1°C / +20°C.
- Nivel de ruido < 45dB. 65 dB. (Según modelos).
- Descongelación automática.
- Frío ventilado.
- Cerradura de serie.
- Temperatura definida por el usuario.

Termostato Service (una temperatura):

- Fácil e intuitivo.
- Alarmas de temperatura, puerta abierta y fallo de sonda.
- Indicadores en led blanco.
- Frontal negro con indicaciones led blancas.
- Protección frontal Índice IP65.

Dimensiones interiores mm.(LxPxA):

- CV 150: 480 x 410 x 690h.mm.
- CV 430: 477 x 470 x 1590h.mm.
- CV 600: 622 x 545 x 1603h.mm.
- CV 800: 1055 x 440 x 1430h.mm.

Estantes de Madera | Acero Plástico:

- CV 150: 1x (480x375mm)+1x (480x255mm).
- CV 430: Estantes de Madera 5x (494x430mm).
- CV 600: Estantes de Madera 5x (655x544mm).
- CV 800: 4x (1050x413mm).

CV 150 PV | CV 150 PO

- Superficie interior y exterior de acero revestido de negro.
- Refrigerante R600a.
- Aislamiento 50mm. Poliuretano base de agua.
- Puerta de Cristal Reversible con Protección UV.
- Iluminación LED.
- 4 pies niveladores.

CV 430 PV | CV 430 PO

- Interior PS negro y exterior de placa de plástico (placa negra).
- Refrigerante R600a.
- Aislamiento 50mm. Poliuretano base de agua.
- Puerta Reversible.
- Iluminación LED sólo modelo CV 430 PV.
- 4 rodillos + 2 pies niveladores.

CV 600 PV | CV 600 PO

- Interior PS negro y exterior de placa de plástico (placa negra).

- Refrigerante R600a.
- Aislamiento 60mm. Poliuretano base de agua.
- Puerta Reversible.
- Iluminación LED sólo modelo

CV 600 PV.

- 4 rodillos + 2 pies niveladores.

CV 800 PV

- Superficie interior y exterior de acero revestido de negro.
- Refrigerante R290.
- Aislamiento 50mm. Poliuretano base de agua.
- Iluminación LED.
- 2 ruedas sin freno + 2 ruedas con freno.



		CV 150 PV	CV 430 PO	CV 430 PV	CV 600 PO	CV 600 PV	CV 800 PV
Puertas	Uds.	1x (PV)	1x (PO)	1x (PV)	1x (PO)	1x (PV)	2x (PO)
Rango de Temp.	°C	+1°C / +20°C	+1°C / +20°C	+1°C / +20°C	+1°C / +20°C	+1°C / +20°C	+1°C / +20°C
Capacidad útil botellas	Uds.	40	112	112	219	219	260
Potencia Eléctrica	W.	96	150	200	280	220	240
Tensión Eléctrica	V/Hz	230/50	230/50	230/50	230/50	230/50	230/50
Consumo energético	Kwh/año	361	657	609	757	702	1389
Peso Neto / Bruto	Kg.	52 / 55	71 / 80	71 / 80	91 / 98	102 / 116	169 / 190

PO: Puerta Opaca

PV: Puerta Vidrio

SERVICE LINE



		CV 150 PV	CV 430 PO	CV 430 PV	CV600 PO	CV 600 PV	CV 800 PV
Dim. sin Embalar (L x P x A)	mm	600 x 600* x 835	590 x 645* x 1860	590 x 645* x 1860	750 x 750* x 1880	750 x 750* x 1880	1180 x 645* x 1980
Dim. Embalada (L x P x A)	mm	612 x 632 x 870	630 x 670 x 1970	630 x 670 x 1970	790 x 760 x 1990	790 x 760 x 1990	1200 x 700 x 2035
P.V.P.	€	1.463 €	1.805 €	2.031 €	2.075 €	2.401 €	3.450 €

(*) +40mm de espacio de profundidad para que el equipo respire.

Características generales:

En la Línea de Producto Exclusive, se busca una conservación más cuidada del vino, cumpliendo con los requisitos de los sommeliers, más exigentes. Disponemos de una o dos temperaturas, trabajando en rangos de temperatura entre +5°C y +20°C. Las bandejas extraíbles son en madera natural siendo una solución versátil para maximizar la capacidad y facilitar la extracción de las botellas del equipo.

Estos equipos cuentan con sistema antivibración para proteger el vino, cristal con protección UV, filtro de carbón activo para la circulación del aire y eliminación de olores.

- Placa de plástico interior y exterior (Placa de piel negra).
- Aislamiento a base de agua de poliuretano de 50mm.
- Nivel de ruido < 45dB. 50 dB. (Según modelos).
- Descongelación automática.
- Frío ventilado.
- Cerradura de serie.
- Puerta de vidrio reversible.
- Sistema Anti-Vibración.
- Filtro de Carbón Activo.
- Cerradura de serie.
- Temperatura establecida por el usuario.
- Tarjetas de identificación de botellas.

Termostato Exclusive una temperatura:

- Fácil e intuitivo.
- Alarmas de temperatura y fallo de sonda.
- Diseño plano y sin molduras.
- Indicadores en led blanco.
- Protección frontal Índice IP65.
- Control bluetooth o NFC, para control a través de APP´s.
- Gestión de alarmas HCCP.
- Control contra picos de tensión.

Termostato Exclusive dos temperatura:

- Fácil e intuitivo.
- Control independiente de cada cámara.
- Visión simultánea de las temperaturas de las cámaras.
- Aviso de sustitución de carbón activo.
- Diseño plano y sin molduras.

Dimensiones interiores mm.(LxPxA):

- CV 150 Exclusive: 480 x 410 x 690h. mm.
- CV 350 Exclusive: 500 x 545 x 1360mm.
- CV 350 2T Exclusive: 500 x 545 x 625/700mm.
- CV 450 Exclusive: 500 x 545 x 1725mm.
- CV 450 2T Exclusive: 500 x 545 x 795/900mm.

- CV 450 2T Exclusive: 9 x (453 x 543mm) + 1 x (490 x 390mm).

CV 150 PV Exclusive

- Refrigerante R600a.
- Puerta de Cristal Reversible con Protección UV.
- Iluminación LED ámbar.
- 4 pies niveladores.

CV 350 PV | CV 350 PV 2T Exclusive

- Refrigerante R600a.
- Puerta de Cristal Reversible con Protección UV.
- Iluminación LED ámbar.
- 4 rodillos + 2 pies niveladores.
- 2T - Dos cámaras controladas por separado.

Estante corredizo de Madera | Cesta en la Parte Inferior:

- CV 150 Exclusive: 3 x (453 x 380mm) + 1 x (480 x 239 x 237mm).

Estante corredizo de Madera | Estante fijo en la Parte Inferior:

- CV 350 Exclusive: 5 x (453 x 543mm) + 1 x (490 x 390mm).
- CV 350 2T Exclusive: 5 x (453 x 543mm) + 1 x (490 x 390mm).
- CV 450 Exclusive: 6 x (453 x 543mm) + 1 x (490 x 390mm).

CV 450 PV | CV 450 PV 2T Exclusive

- Refrigerante R600a.
- Puerta de Cristal Reversible con Protección UV.
- Iluminación LED ámbar.
- 4 rodillos + 2 pies niveladores.



CV 150 PV Exclusive

CV 350 PV Exclusive

CV 350 PV 2T Exclusive

CV 450 PV Exclusive

CV 450 PV 2T Exclusive

		CV 150 PV Exclusive	CV 350 PV Exclusive	CV 350 PV 2T Exclusive	CV 450 PV Exclusive	CV 450 PV 2T Exclusive
Puertas	Uds.	1x (PV)	1x (PV)	1x (PV)	1x (PV)	1x (PV)
Rango de Temp.	°C	+5°C / +20°C	+5°C / +20°C	+5°C / +20°C	+5°C / +20°C	+5°C / +20°C
Capacidad útil botellas	Uds.	27	131	125	168	169
Potencia Eléctrica	W.	96	160	120	170	130
Tensión Eléctrica	V/Hz	230/50	230/50	230/50	230/50	230/50
Consumo energético	Kwh/año	361	889	800	950	869
Peso Neto / Bruto	Kg.	52 / 55	93 / 103	98 / 108	97 / 108	110 / 121

PO: Puerta Opaca

PV: Puerta Vidrio

EXCLUSIVE LINE



		CV 150 PV Exclusive	CV 350 PV Exclusive	CV 350 PV 2T Exclusive	CV 450 PV Exclusive	CV 450 PV 2T Exclusive
Dim. sin Embalar (L x P x A)	mm	600 x 600* x 835	600 x 700* x 1510	600 x 700* x 1510	600 x 700* x 1865	600 x 700* x 1865
Dim. Embalada (L x P x A)	mm	612 x 632 x 870	620 x 730 x 1660	620 x 730 x 1660	620 x 730 x 2025	620 x 730 x 2025
P.V.P.	€	1.819 €	2.573 €	3.199 €	2.900 €	3.738 €

(*) +40mm de espacio de profundidad para que el equipo respire.



Servilletero
Napkin dispenser
Distributeur serviettes
Portasalvietta
Serviettenhalter

REF.	W(mm)	H(mm)	€	UE / MOQ
5039	130	100	9,78	1-0-24-144-288 / 6



Pisamanteles pack 4
Tablecloth clip
Clips nappe
Molle fermatovaglia
Teilige tischdeckenklipse

REF.	€	UE / MOQ
3456	3,53 / PACK 4	1-0-100-1500-4500 / 25



Bol para olivas
Olive plat
Bol à olive
Ciotolina per olive
Olivenschale

REF.	W(mm)	L(mm)	H(mm)	ml	€	UE / MOQ
7109	72	150	20	270	5,47	1-6-24-1600-4800 / 6



Plato cambio
Bill holder
Plateau addition
Porta monette
Rechnungshalter

REF.	W(mm)	L(mm)	€	UE / MOQ
5002	170	100	4,11	1-0-100-800-1600 / 10



Pala recogemigas
Table crumber
Ramasse-miettes
Paletta per briciola
Tisch-krümelkehrer

REF.	L(mm)	€	UE / MOQ
3028	280	8,73	1-0-24-288-1152 / 6



Bol triangular
Nut triangular bowl
Bol triangulaire
Ciotolina triangolare
Dreieckige schale

REF.	W(mm)	L(mm)	H(mm)	ml	€	UE / MOQ
7108	100	100	45	350	3,44	1-6-24-800-2400 / 6

Cenicero agua
Water ashtray
Cendrier eau
Portacenere
Wasser-aschenbecher



REF.	Ø(mm)	H(mm)	€	UE / MOQ
4951	95	38	4,69	1-0-96-768-768 / 6

Jarra agua
Water jug
Carafe d'eau
Caraffa d'acqua
Wasserkaraffe



REF.	Ø(mm)	H(mm)	ml	€	UE / MOQ
3030	100	145	1.250	21,09	1-0-6-48-144 / 1

Soporte menú base
Menu card holder-flat
Porte-menu
Porta menù
Speisekartenhalte



REF.	W(mm)	€	UE / MOQ
9708	210	3,13	1-20-120-0-0 / 20



Colector de chapas 25
Cap collector
Récipient de récupération
Contenitore di raccolta
Sammelbehälter

REF.	L(mm)	€	UE / MOQ
9710	250	22,40	1-0-18-0-0 / 6

Cenicero abierto
Round ashtray
Cendrier
Portacenere
Offener aschenbecher



REF.	Ø(mm)	H(mm)	€	UE / MOQ
7113	100	35	3,33	1-0-90-720-1440 / 6

Soporte menú clip
Menu card holder - clip
Support numéro de table
Supporto numero tavola
Tischnummerständer



REF.	L(mm)	€	UE / MOQ
9706	200	5,73	1-6-60-0-0 / 6
9707	300	6,77	1-6-60-0-0 / 6

Placa reservado
Table tag reservado
Plaquette de table reservado
Targhetta tavola reservado
Tischaufsteller reservado



REF.	W(mm)	€	UE / MOQ
9709	190	2,14	1-25-100-0-0 / 25



Abre botellas pared
Wall mount bottle opener
Décapsuleur mural
Levacapsule
Wandfl aschenöffner

REF.	L(mm)	€	UE / MOQ
9711	125	2,03	1-20-100-0-0 / 20



Sacacorchos
Waiter's corkscrew
Tire-bouchon de serveur
Cavatappi cameriere
Kellnermesser

REF.	L(mm)	€	UE / MOQ
8479	120	2,58	1-12-72-0-0 / 24



ERHW-150 1.150 € ERHW-250 1.508 € ERHW-350 1.862 € ERHWS-250 1.522 € ERHWS-350 1.970 €

mod.	rango range °C	largo length (mm)	alto height (mm)	fondo depth (mm)	puertas abatibles hinged doors	puertas corre- deras sliding doors	capacidad botellas bottles capacity	voltaje voltage	refrigerante refrigerant	potencia frig. frig. power W	potencia power W
ERHW-150	+2°C +18°C	620	850	520	1	0	24	230V-50Hz	R134a*	140	179
									R600a	205	176
ERHW-250	+2°C +18°C	925	850	520	2	0	44	230V-50Hz	R134a*	304	321
									R600a	418	260
ERHW-350	+2°C +18°C	1375	850	520	3	0	68	230V-50Hz	R134a*	330	330
									R600a	418	287
ERHWS-250	+2°C +18°C	925	850	520	0	2	44	230V-50Hz	R134a*	304	321
									R600a	418	260
ERHWS-350	+2°C +18°C	1375	850	520	0	2	68	230V-50Hz	R134a*	330	330
									R600a	418	287

* no disponible mercado UE - not for EU market

Características técnicas y constructivas sujetas a variación sin previo aviso.

We reserve the right to change specifications without prior notice.

ERHW

- Exterior en acero plastificado negro
- Interior en acero plastificado gris
- Doble cristal sobre marco abatible, con cerradura de serie

ERHWS

- Exterior en acero plastificado negro
- Interior en acero plastificado gris
- Doble cristal sobre marco deslizante, con cerradura opcional

CARACTERÍSTICAS COMUNES

- Diseñados para botellas de vino
- Estantes de alambre de acero plastificado, regulables en altura
- Compresor hermético alto par de arranque
- Evaporador sistema tiro forzado, con recubrimiento epoxi anticorrosión
- Control digital de temperatura, descarches optimizados, alarma por alta temperatura de condensación. Eficiente gestión del consumo de energía
- Unidad condensadora ventilada libre de mantenimiento
- Aislamiento de poliuretano inyectado, densidad 40 Kg/m³, bajo GWP y cero efecto ODP
- Evaporación automática del agua de descarche
- Temperatura de trabajo +4°C +18°C a 32°C ambiente
- Tensión monofásica 230V - 50 Hz

ERHW

- Anthracite plastic coated steel exterior
- Interior gray plastic coated steel
- Double glass on folding frame with lock as standard

ERHWS

- Anthracite plastic coated steel exterior
- Interior gray plastic coated steel
- Double glass on sliding frame with optional lock

FEATURES IN COMMON

- Designed for bottled wine
- Steel wire shelves adjustable plastic height
- Hermetic compressor higher starting torque
- Forced draft evaporator system with anticorrosion coating
- Digital temperature control, optimized defrost, high-temperature condensation alarm. Efficient management of energy consumption
- Ventilated condensing unit (free condenser maintenance)
- Isolation of polyurethane, density 40 Kg / m³, zero ODP and GWP
- Automatic evaporation of defrost water
- Operating temperature +4°C +18° 32°C ambient
- Voltage 230V - 50 Hz

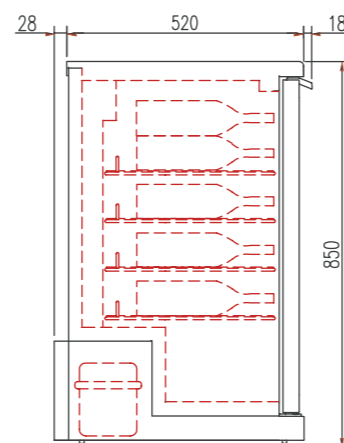

OPCIONES	OPTIONS	€
cerradura ERHWS	ERHW lock	63 €
230V 60Hz / 115V 60Hz	230V 60Hz / 115V 60Hz	consultar
estante chapa perforada 150	perforated sheet metal shelf 150	79 €
estante chapa perforada 250	perforated sheet metal shelf 250	93 €
estante chapa perforada 350	perforated sheet metal shelf 350	104 €



ERHW-350



ERHWS-350

EXPOSICIÓN DEL VINO

DISEÑO DE VANGUARDIA PARA LA DEGUSTACIÓN VISUAL DEL VINO.

El vino es actualmente el protagonista indiscutible en mesas y aperitivos alrededor del mundo, más allá de una moda pasajera se ha convertido en una tendencia al alza; las variedades, sabores y texturas del vino han seducido a tantos nuevos comensales que los restauradores y espacios gastronómicos ya no se plantean una oferta sin una selección de vinos.

El fuerte incremento en el consumo y la curiosidad de los clientes por descubrir nuevos sabores, ha generado la necesidad de presentar el vino más allá de las listas o cartas, **la degustación comienza desde apreciar la forma de la botella, el diseño de la etiqueta o el color del vino.**

Para satisfacer estas necesidades y potenciar su negocio, **edenox presenta ENOLUX; un concepto en la exposición y conservación del vino que incrementa el valor a cada botella** almacenada en el interior. Este elegante escaparate está diseñado para **atraer la atención y reclamo de los clientes** en restaurantes, hoteles y cualquier tipo de espacio gastronómico.

Las prestaciones de ENOLUX van más allá de conservar o exponer el vino, **las elegantes líneas** y elementos constructivos de alta calidad **hacen de esta vinacoteca un elemento de decoración que valoriza los espacios y salas del restaurante**, bar, pudiendo hacer incluso la función de delimitador de salas o ambientes creando una atmósfera sugestiva y prestigiosa a su alrededor.





**UN SISTEMA MODULAR PARA
DECORAR Y EXPONER.**

DISEÑO 360°

La exposición 360° es un concepto de **diseño abierto con todas sus paredes acristaladas**, una característica única de las vinacotecas enolux. sus 4 paredes en cristal favorecen la visión desde cualquier ángulo de visión. las paredes están formadas por un cristal doble con cámara de aire que evita las condensaciones, incluso cuando la apertura de la puerta se realiza con mucha frecuencia.



DISEÑO MODULAR

ENOLUX ha sido concebida con un diseño flexible que **permite hacer composiciones modulares** gracias a que sus paredes laterales encajan perfectamente al unir una con otra.

Esta característica le permite crear conjuntos de vinacotecas que hagan la función de paredes o separadores de ambientes con una **estética vanguardista y muy atractiva**.



AISLAMIENTO

Las vinacotecas ENOLUX permiten la máxima exposición gracias a que sus paredes laterales y posteriores están fabricadas con cristales especiales de doble pared con cámara de aire.

El aislamiento de los cristales es muy eficiente, permiten recuperar la temperatura del interior rápidamente evitando condensaciones a pesar de constantes aperturas de puerta.



DOS CUERPOS - DOS AMBIENTES INDEPENDIENTES

El modelo de 2 puertas está formado por dos **ambientes totalmente aislados y controlados cada uno por un termostato digital**, que permite regular la temperatura en el interior de manera independiente, esto ofrece la ventaja de almacenar diferentes tipos de vino, cada uno a la temperatura más adecuada.



VERSIÓN REMOTA

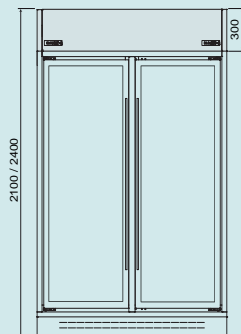

Opcionalmente las vinacotecas pueden servirse en versión remota. En estos modelos, la altura de la parte superior se reduce a 300 mm.

DISEÑO INTELIGENTE

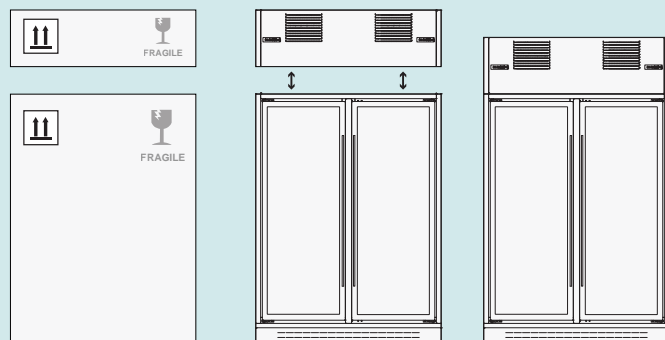

Para facilitar su manipulación, transporte e instalación, las vinacotecas se suministran en dos bultos. Durante la instalación, basta colocar el bloque de frío en la parte superior de la cámara, el bloque queda totalmente hermético.



DETALLES QUE MARCAN LA DIFERENCIA



EVAPORADORES CON SISTEMA VENTILADO

Ubicado en la parte superior de la vinacoteca, el sistema de frío formado por un evaporador ventilado distribuye el aire frío en el interior, obteniendo una temperatura homogénea en el interior.



TERMOSTATO DIGITAL ELEGANTE

El termostato instalado en las vinacotecas cuenta con un diseño moderno y muy elegante, el display es amplio para tener una lectura incluso a varios metros de distancia y la iluminación de los valores es en color blanco.

ILUMINACIÓN

LED

ILUMINACIÓN LED EN TODAS LAS ESQUINAS.

No hay espacio sin iluminar. Es uno de los principios del diseño ENOLUX. La intensidad de la luz puede regularse mediante un mando a distancia suministrado que le permite adaptar la luz del interior al ambiente en donde tenga instalada la vinacoteca.



MÁXIMA SUPERFICIE DE EXPOSICIÓN

Es el diseño 360° que permite una visión en el interior de la vinacoteca desde cualquier ángulo. Todas las paredes están formadas por cristales, incluso la que hace la separación en el modelo de 2 cuerpos.



WI-2C-BLA-26



WI-2C-GRE-23



WI-1C-BLA-23

VINACOTECA CENTRAL DE UNA O DOS PUERTAS

- La pared posterior es totalmente acristalada, ideal para utilizarse como elemento isla y separar ambientes.
- 2 alturas disponibles: 2600 mm y 2300 mm: La capacidad de botellas en las vinacotecas es variable en función del diseño escogido. Ver "Accesorios Vinacotecas".
- Las vinacotecas se entregan sin estantes. En "accesorios vinacotecas" se debe escoger la configuración de estantes más adecuado para cada proyecto.
- 2 Colores disponibles: Negro y Gris.
- Se fabrican tropicalizadas, es decir en versión clase climática V, lo que permite instalarlas en multitud de ambientes en temperatura y humedad. Los cristales de las puertas se sirven con resistencias integradas para evitar condensaciones. Los marcos de las puertas incluyen también resistencias internas.
- Paredes laterales y central de doble pared, cámara de aire y resistencias integradas.
- Tirador fabricado en acero inoxidable.
- Incorporan cerradura con llave.
- Termostato digital para cada ambiente.
- Cuentan con bandeja para recoger los condensados del evaporador.
- Potente iluminación Led en cada esquina, regulable en intensidad.
- Refrigeración ventilada para obtener una temperatura homogénea en el interior.
- Temperatura de trabajo 5°C a 18°C.
- Las vinacotecas se entregan sin estantes. En "accesorios vinacotecas" se debe escoger la configuración de estantes más adecuado para cada proyecto.
- La vinacoteca se puede servir en versión remota.
- Los modelos de dos puertas cuentan con termostatos independientes en cada cuerpo para crear ambientes independientes.

Dimensiones

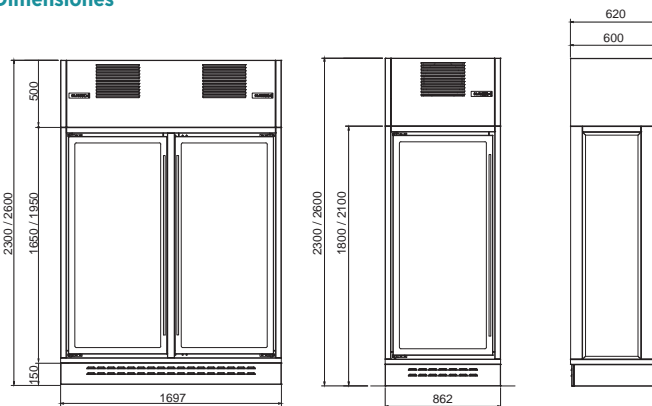

Modelo	Referencia	Dimensiones (mm)	Acabado	Nº puertas	Potencia (W)	P.V.P. Euros €
WI-1C-GRE-23 TR HC	19092438	862 x 632 x 2300	Gris	1	1490	10.696,00
WI-2C-GRE-23 TR HC	19092439	1697 x 632 x 2300	Gris	2	2980	18.309,00
WI-1C-BLA-23 TR HC	19092440	862 x 632 x 2300	Negro	1	1490	10.696,00
WI-2C-BLA-23 TR HC	19092441	1697 x 632 x 2300	Negro	2	2980	18.309,00
WI-1C-GRE-26 TR HC	19092442	862 x 632 x 2600	Gris	1	1605	11.137,00
WI-2C-GRE-26 TR HC	19092443	1697 x 632 x 2600	Gris	2	2980	19.392,00
WI-1C-BLA-26 TR HC	19092444	862 x 632 x 2600	Negro	1	1605	11.137,00
WI-2C-BLA-26 TR HC	19092445	1697 x 632 x 2600	Negro	2	3190	19.442,00

MURALES



WI-2W-GRE-26



WI-2W-BLA-23



WI-1W-GRE-23

VINACOTECA MURAL DE UNA O DOS PUERTAS

- La pared posterior está fabricada en acero, ideal para colocarse en paredes.
- 2 alturas disponibles: 2600 mm y 2300 mm: La capacidad de botellas en las vinotecas es variable en función del diseño escogido. Ver "Accesorios Vinotecas".
- Las vinotecas se entregan sin estantes. En "accesorios vinotecas" se debe escoger la configuración de estantes más adecuado para cada proyecto.
- Se fabrican tropicalizadas, es decir en versión clase climática V, lo que permite instalarlas en multitud de ambientes en temperatura y humedad. Los cristales de las puertas se sirven con resistencias integradas para evitar condensaciones. Los marcos de las puertas incluyen también resistencias internas. Los paneles laterales y los murales han sido diseñados para asegurar el máximo aislamiento.
- 2 Colores disponibles: Negro y Gris.
- Paredes laterales y central de cristal con doble pared y cámara de aire.
- Tirador fabricado en acero inoxidable.
- Incorporan cerradura con llave.
- Termostato digital para cada ambiente.
- Cuentan con bandeja para recoger los condensados del evaporador.
- Potente iluminación Led en cada esquina, regulable en intensidad.
- Refrigeración ventilada para obtener una temperatura homogénea en el interior.
- Temperatura de trabajo 5°C a 18°C.
- Las vinotecas se entregan sin estantes. En "accesorios vinotecas" se debe escoger la configuración de estantes más adecuado para cada proyecto.
- Opcionalmente la vinacoteca se puede servir en versión remota.
- Los modelos de dos puertas cuentan con termostatos independientes en cada cuerpo para crear ambientes independientes.

Dimensiones

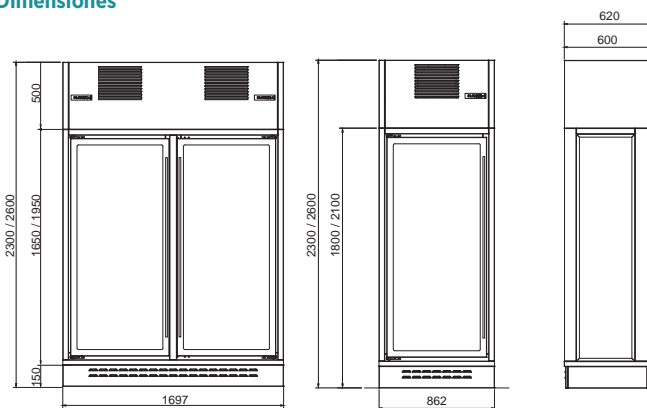





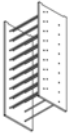

Modelo	Referencia	Dimensiones (mm)	Acabado	Nº puertas	Potencia (W)	P.V.P. Euros €
WI-1W-GRE-23 TR HC	19092454	862 x 632 x 2300	Gris	1	1490	10.256,00
WI-2W-GRE-23 TR HC	19092455	1697 x 632 x 2300	Gris	2	2980	17.491,00
WI-1W-BLA-23 TR HC	19092456	862 x 632 x 2300	Negro	1	1490	10.256,00
WI-2W-BLA-23 TR HC	19092457	1697 x 632 x 2300	Negro	2	2980	17.491,00
WI-1W-GRE-26 TR HC	19092458	862 x 632 x 2600	Gris	1	1605	11.325,00
WI-2W-GRE-26 TR HC	19092459	1697 x 632 x 2600	Gris	2	3190	18.561,00
WI-1W-BLA-26 TR HC	19092460	862 x 632 x 2600	Negro	1	1605	11.325,00
WI-2W-BLA-26 TR HC	19092461	1697 x 632 x 2600	Negro	2	3190	18.561,00

ACCESORIOS VINACOTECAS ENOLUX

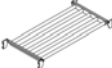
Las vinacotecas se entregan sin estantes. En "accesorios vinacotecas" se debe escoger la configuración de estantes más adecuado para cada proyecto.

Modelo	Referencia	Botellas x estantes	Estantes x cuerpo (2300/2600 mm)	Botellas x cuerpo (2300/2600 mm)	P.V.P. Euros €
 DM-20-23	19067995	7	9	63	1.649,00
DM-20-26	19067996	7	11	77	1.812,00

Modelo	Referencia	Botellas x estantes	Estantes x cuerpo (2300/2600 mm)	Botellas x cuerpo (2300/2600 mm)	P.V.P. Euros €
 DS-90	19067997	42	3 / 4 estantes	168 / 210 (usando la base de la vinacoteca)	290,00
 DS-0-90	19067998	8	9 / 11 estantes	72 / 108	358,00
 DS-0-180	19067999	8	9 / 11 estantes	72 / 108 (usando la base de la vinacoteca)	215,00
 DS-20	19068000	9	9 / 11 estantes	81 / 99	215,00
 DM-90	19068001	20 kg (estante de metacrilato para queso, embutido)	5 / 6 estantes	100 Kg / 120 Kg	233,00
 GA-10	19068007	10 kg (embutido)			28,00

ARMARIOS EXPOSITORES DE VINOS

Los armarios conservadores de vino edenox actúan como bodegas climatizadas que además de mantener una temperatura adecuada de servicio, son elementos decorativos con un diseño elegante y moderno que favorece

el reclamo de clientes para un artículo indispensable en cualquier carta de restaurantes y restauración casual.



CARACTERÍSTICAS GENERALES

1. CERRADURA
2. ESTANTES DE MADERA COMO OPCIONAL
3. CRISTAL AHUMADO CON FILTRO UV
4. ELEGANTE PANEL DE CONTROL



Cerradura en la parte superior



Como opcional se pueden entregar estantes de madera horizontales o inclinadas.



Tirador robusto en acero inoxidable.



Cristal ahumado con filtro UV.



APV-1202-C



APV-601-C

ARMARIO EXPOSITOR DE VINO

- Cuentan con un diseño en el que se han cuidado los acabados y detalles para ofrecer una sensación de expositor elegante, moderno y de alta calidad.
- Especialmente diseñado para la exposición y conservación de vinos, diseño elegante con puerta de cristal con filtro UV que protege las botellas de la iluminación exterior.
- Estantes de en varilla negro como estándar. Como accesorio existen en madera. Los estantes se pueden extraer para hacer otras composiciones de exposición.
- Iluminación interior en LED que favorece la conservación y propiedades del vino.
- Dotados de una cerradura que garantiza la seguridad del producto.
- Modelo APV-501-C:
 - Ideal para aplicaciones bajo mostrador o tras barra.
 - Capacidad máxima de 31 botellas de 0,75cl.
 - Dotado de un estante de varilla plastificado en negro.
 - 1 puerta
- Modelo APV-601-C:
 - 1 puerta
 - Capacidad: Dotado de tres estantes planos y uno inclinado de varilla plastificada en negro, para una capacidad de 72 botellas de 0,75cl. La capacidad máxima con 9 estantes horizontales es de 117 botellas de 0.75 cl
 - Existe el estante horizontal en madera con código 12128086 y un estante en madera a 45° con código 12128098.
 - Se pueden instalar un máximo de 5 estantes inclinados por armario.
- APV-1202-C:
 - 2 puertas.
 - Dotado de seis estantes planos y dos inclinados de varilla plastificada en negro, para una capacidad de 144 botellas de 0,75cl. La capacidad máxima con 18 estantes horizontales es de 234 botellas de 0.75 cl
 - Cada cuerpo incluye tres estantes planos y uno inclinado de varilla plastificados en negro.
 - Existe el estante horizontal en madera con código 12128086 y un estante en madera a 45° con código 12128098.
- Termostato en cada cuerpo para crear ambientes independientes.



APV-501-C



Modelo	Referencia	Nº Puertas	Capacidad (litros)	Potencia (W)	Temperatura Trabajo (°C)	Dimensiones (mm)	P.V.P. Euros €
APV-501-C	19042793	1	180	135	+5°C a +16°C	505 x 570 x 950	1.127,00
APV-601-C	19042794	1	400	202	+5°C a +16°C	620 x 655 x 1850	1.628,00
APV-1202-C	19042795	2	600	404	+5°C a +16°C	1240 x 655 x 1850	3.204,00

BWFS 38V

CARACTERÍSTICAS PRINCIPALES

- Acabados exteriores en plancha galvanizada lacada en color negro que, además de proteger el armario contra la oxidación, permite su integración en cualquier decoración.
- Puerta con marco de aluminio color negro con doble cristal evitando la condensación a la apertura de puertas.
- Incluye un filtro de carbón para una circulación del aire totalmente limpia y mantener en óptimas condiciones el producto conservado.
- Puertas reversibles.
- Incluye cerradura y 5 estantes en dotación.
- Ventilador interno
- Termostato electrónico

CARACTERÍSTICAS TÉCNICAS

MODELO		BWFS 38V
Código		0ITC0194
Capacidad neta	L	350
Capacidad botellas 75 cl	nº	118
Rango de temperatura	°C	+6 / +18
Alimentación eléctrica	V / Ph / Hz	230 / 1 / 50
Potencia eléctrica	W	180
Clase climática	Tipo	N
Condensación	Tipo	Estática
Desescarche	Tipo	Automático
Evaporador	Tipo	Estático
Refrigerante	Tipo	R-600a
Ancho / fondo / alto	mm	595 / 595 / 1840
Peso bruto / neto	kg	83 / 78
PVP		1.270 €

Para más información sobre la Clasificación energética, consulta tu comercial.

ACCESORIOS

	Estante madera (498 x 380 mm.)
Código	0ITC9016
PVP	80 €

Aplicaciones



Características



BWFS 38V



Estantes de madera regulables en altura.



Iluminación led interior.



Filtro de carbono activado.



Panel de mandos con termostato regulable, interruptor luz, piloto y termómetro.

VKG

CARACTERÍSTICAS PRINCIPALES

- Acabados exteriores en plancha galvanizada lacada en color negro que, además de proteger el armario contra la oxidación, permite su integración en cualquier decoración.
- Control de la temperatura mediante termostato regulable que permite alcanzar la temperatura exacta deseada y para la correcta conservación de un producto especialmente delicado como es el vino.
- Incluye un filtro de carbón para una circulación del aire totalmente limpia y mantener en óptimas condiciones el producto conservado.

CARACTERÍSTICAS TÉCNICAS

MODELO	VKG 571	
Código	OIVF0122	
Capacidad neta	L	355
Capacidad botellas 75 cl	nº	116
Rango de temperatura	°C	+6 / +16
Alimentación eléctrica	V / Ph / Hz	230 / 1 / 50
Potencia eléctrica	W	160
Clase climática	Tipo	N
Condensación	Tipo	Estática
Desescarche	Tipo	Automático
Evaporador	Tipo	Estático
Clasificación energética	G	
Refrigerante	Tipo	R-600a
Ancho / fondo / alto	mm	595 / 595 / 1850
Peso bruto / neto	kg	78 / 75
PVP	1.615 €	

ACCESORIOS

Estante madera (514 x 395 mm.)	
Código	OIVF9020
PVP	50 €

COTAS

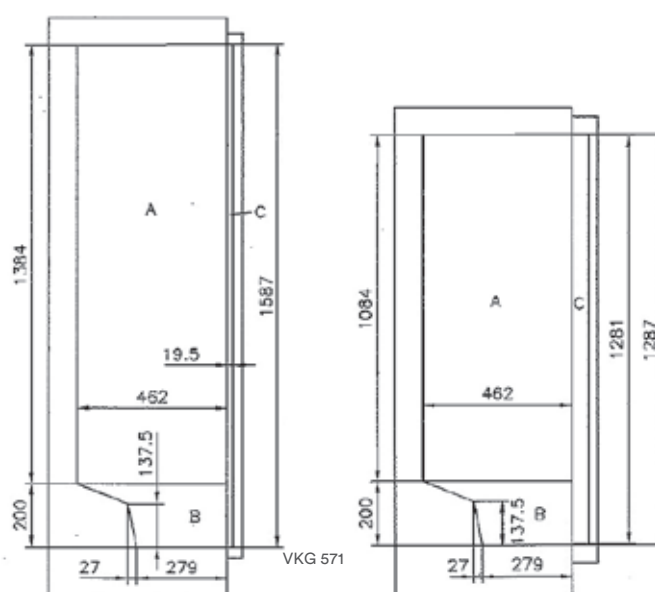

Aplicaciones



Características



VKG 571

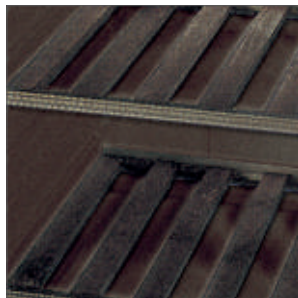

Estantes de madera regulables en altura.



Filtro de carbono.

WC

CARACTERÍSTICAS PRINCIPALES

- Armario elegante diseñado para mantener el vino a una temperatura adecuada. Gran capacidad interna ya que puede albergar hasta 191 botellas.
- Permite una óptima maduración del vino gracias al mantenimiento de una temperatura constante en todo el armario.
- Incluye un filtro de carbón para una circulación del aire totalmente limpia y mantener en óptimas condiciones el producto conservado.
- Puerta reversible e iluminación interna.
- Incluye 5 estantes de madera de 523x440 mm y 1 estante de madera en la parte inferior de 523x360 mm

CARACTERÍSTICAS TÉCNICAS

MODELO		WC 185
Código		OIVF0136
Capacidad neta	L	368
Capacidad botellas 75 cl	nº	197
Rango de temperatura	°C	+5 / +22
Alimentación eléctrica	V / Ph / Hz	230 / 1 / 50
Potencia eléctrica	W	170
Clase climática	Tipo	N
Condensación	Tipo	Ventilada
Desescarche	Tipo	Automático
Evaporador	Tipo	Ventilado
Clasificación energética		G
Refrigerante	Tipo	R-600a
Ancho / fondo / alto	mm	595 / 595 / 1850
Peso bruto / neto	kg	90 / 87
PVP		2.060 €

ACCESORIOS

	Estante madera (523 x 440 mm.)
Código	OIVF9026
PVP	280 €

COTAS

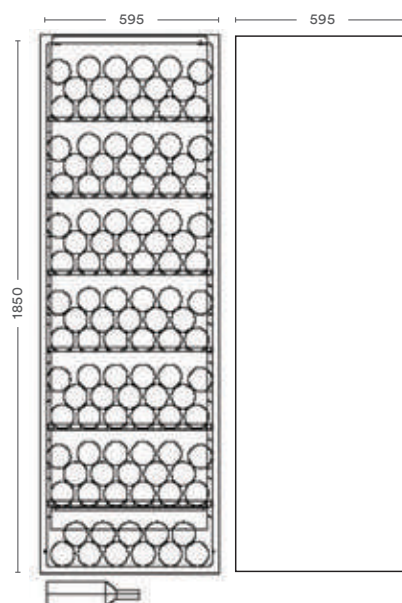

WC 185

Aplicaciones



Características



WC 185



Termostato para regular la temperatura con display digital. Tras fijar la temperatura, la regulación se hace electrónicamente.



Estantes de madera regulables en altura. Quedan completamente fijadas para evitar vibraciones y conseguir una perfecta conservación.



Filtro de carbón que limpia el aire y evita que entren impurezas que afecten al vino



Puerta reversible e iluminación interna.

TFW

CARACTERÍSTICAS PRINCIPALES

- Diseño elegante con puerta sin marco.
- Gran capacidad de botellas.
- Luz LED interior.
- Estantes elegantes en madera.
- Vidrio oscuro para una mejor conservación y protección del vino.
- Sistema de refrigeración sin vibración.
- Filtro aire de carbón.
- Termostato electrónico.
- Disponibilidad de modelos con dos zonas de temperatura.

CARACTERÍSTICAS TÉCNICAS

MODELO		TFW 160	TFW 160-2	TFW 265-2	TFW 365-2	TFW 375
Código		0ITC0626	0ITC0627	0ITC0628	0ITC0629	0ITC0630
Capacidad neta	L	141	131	250	350	350
Capacidad botellas 75 cl	nº	45	38	110	155	168
Rango de temperatura	°C	+5 / +18	+5/+10 / +10/+18	+5/+10 / +10/+18	+5/+10 / +10/+18	+5 / +18
Alimentación eléctrica	V / Ph / Hz	230 / 1 / 50	230 / 1 / 50	230 / 1 / 50	230 / 1 / 50	230 / 1 / 50
Clase climática	Tipo	4	4	4	4	4
Desescarche	Tipo	Automático	Automático	Automático	Automático	Automático
Evaporador	Tipo	Ventilado	Ventilado	Ventilado	Ventilado	Ventilado
Clasificación energética		A	B	C	D	D
Refrigerante	Tipo	R-600a	R-600a	R-600a	R-600a	R-600a
Ancho / fondo / alto	mm	595 / 570 / 820	595 / 570 / 820	595 / 677 / 1390	595 / 680 / 1760	595 / 680 / 1760
Peso bruto / neto	kg	49 / 48	49 / 48	95 / 83	112 / 108	112 / 108h
PVP		1.515 €	1.540 €	2.100 €	2.310 €	2.390 €

Aplicaciones



Características



TFW 365-2



TFW 265-2



TFW 160



TFW 160-2



Tirador en acero.

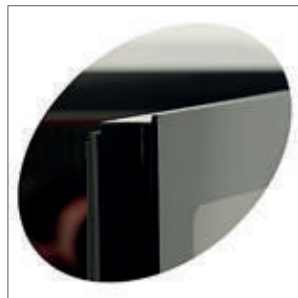

Puerta sin marco.



Estantes elegantes en madera.

Sacacorchos mural
Wall-mounted corkscrew
Tire-bouchon mural



Espigas macho para sacacorchos de pared 483416
Replacement male spiral for wall-mounted corkscrew 483416
Épis mâles pour tire-bouchon mural 483416



483434 **18,00**

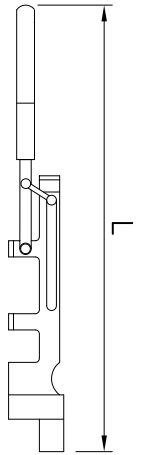

L	Kg	Barcode	€
550	2,52	483416	237,00

Tapón inox
Stainless steel stopper
Bouchon inox



Tapón de cierre hermético para mantener el vino fresco durante más tiempo. Fácil manejo.

Hermetic stopper, for a fresher wine for longer. Easy to use.

Bouchon de fermeture hermétique pour maintenir le vin frais durant plus de temps. Usage facile.

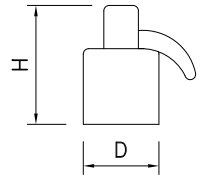

D	H	Gr	Barcode	€
35	80	5,5	483430	26,00

Tapón de corona acero inox
Bottle crown cap in stainless steel
Capsule couronne acier inox

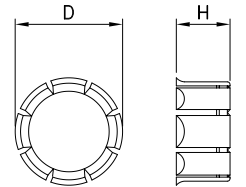

D	H	Gr	Barcode	€
40	20	5	483418	1,80

Tapón vertedor cromado [2 uds.]
Chromed pourer cap [2 pieces]
Bouchon verseur chromé [2 pièces]

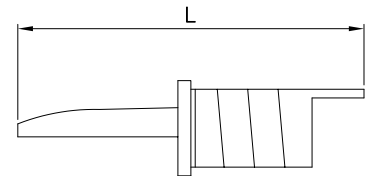

L	Gr	Barcode	€
80	47,25	483420	5,00

Tapón hermético acero inox [2 uds.]
Sealing plug [2 pieces]
Bouchon hermétique acier inox [2 pièces]

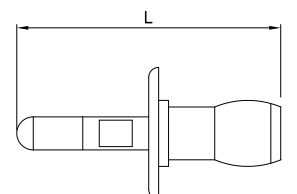

L	Gr	Barcode	€
80	44,16	483422	5,00

+Info: www.infrico.com



Los datos técnicos están sujetos a posibles variaciones que serán actualizadas periódicamente en las fichas técnicas del producto, disponibles en la web /
The technical data are subject to possible variations that will be updated periodically in the technical data sheets of the product, which are available on the website /
Les données techniques peuvent varier et seront actualisées dans les fiches techniques du produit, disponibles sur le site web.

Armarios expositores de vino / Wines exhibiting cupboard / Armoire d'exposition pour le vin



MODELO/MODELE/MODÈLE	L06511V	L06512V	L06513V	L06514V	L08511V	L08512V	L08513V	L08514V
Precio Price Prix								
Medidas Measures (mm) Mesures	650 650 2300	650 650 2300	650 650 2300	650 650 2300	850 650 2300	850 650 2300	850 650 2300	850 650 2300
Tensión/Frecuencia Electrical data (V/Hz) Tension électrique	220/50							
Material Material Matériel	Triple cristal excepto la puerta en doble cristal, cristal exterior e interior bajo emisivo. Triple crystal except the door in double glass, exterior glass and interior low emissive. Triple vitrage à l'exception de la porte qui est en double vitrage, vitrage extérieur et intérieur de faible émissivité.							
Capacidad Capacity Capacité	600 [120 Botellas]				780 [160 Botellas]			
Caras de cristal Glass sides Faces vitrées	1	2	3	4	1	2	3	4
Puertas Doors Portes	1	1	1	1	1	1	1	1
Estantes Shelves Étagères	3	3	3	3	3	3	3	3
Temperatura Temperature (30°C) Température	+4°C / +18°C							
Condensación Condensation Condenseur	Ventilada / Ventilated / Ventilée							
Evaporación Evaporation Évaporateur	Ventilada / Ventilated / Ventilée							
Desescarche Defrost (Kg.) Dégivrage	Automático / Automatic / Automatique							
Potencia Power (W) Puissance	1260	1260	1260	1260	1265	1265	1265	1265
Refrigerante Refrigerant Gaz	HC R290							
Opcional Optional Options	<p>Kit ensamblaje [1 Kit cada 2 armarios] / Assembly kit [1 kit per 2 cupboards] / Kit de montage [1 kit tous les 2 coffrets]</p> <p>Estructura plexiglás 90° [120 botellas] / 90° plexiglass structure [120 bottles] / Structure en plexiglas 90° [120 bouteilles]</p> <p>Estructura plexiglás 45° [66 botellas] / 45° plexiglass structure [66 bottles] / Structure en plexiglas 45° [66 bouteilles]</p> <p>Decoración Negra/Blanca/Brown Rusty / Decoration Black/White/Brown Rusty / Décoration noire/blanche/Marron Rusty [mod. 650 mm]</p> <p>Decoración Negra/Blanca/Brown Rusty / Decoration Black/White/Brown Rusty / Décoration noire/blanche/Marron Rusty [mod. 850 mm]</p>							

A DESTACAR

Gama de armarios expositores de Vino [+4°C a +18°C].
Disponibles en dos longitudes 650mm y 850mm, con posibilidad de 1 a 4 caras de cristal.
Tres estantes de plexiglás regulables en altura, medidas 500x450mm (longitud 650mm), y medida 700x450mm (longitud 850mm).
Capacidad de hasta 120 botellas o 160 botellas según modelo.
Modelos canalizables hasta un máximo de 3 puertas.
Estructura con ruedas.
Iluminación con doble tira de LED con luz continua, mejora la visibilidad del producto expuesto.

BENEFITS

Range of wine display cabinets [+4°C to +18°C].
Available in two lengths 650mm and 850mm, with the possibility of 1 to 4 faces of glass.
Three plexiglass shelves adjustable in height, measured 500x450mm (length 650mm), and measurement 700x450mm (length 850mm).
Capacity up to 120 bottles or 160 bottles according to model.
Canalisable models up to a maximum of 3 doors.
Structure with wheels.
Double LED strip lighting with continuous light, improves the visibility of the exposed product.

À SOULIGNER

Gamme d'armoires d'exposition pour le vin [+4°C jusqu'à +18°C].
Disponibles en deux largeurs 650mm et 850mm, avec possibilité de 1 à 4 faces vitrées.
Distribution intérieure avec 3 étagères de plexiglas réglables en hauteur, dimensions 500x450mm (longueur 650mm), et dimensions 700x450mm (longueur 850mm).
Capacité jusqu'à 120 bouteilles ou 160 bouteilles selon modèle.
Modèles canalissables, maximum 3 portes.
Structure avec roulettes.
Éclairage avec double LED et lumière continue pour une meilleure visibilité du produit exposé.

Serie / Series / Série **VITRA V**

+Info: www.infrico.com



[longitud 850 mm,
altura 1900 mm]
Consultar precio

[wide 850 mm,
height 1900 mm]
Price to consult
[850mm longueur,
hauteur 1900mm]
Consulter prix

**Combinación de Armarios
Kit ensamblaje**
Combination of cabinets
Assembly kit
Combinaison d'armoires
Kit d'assemblage

L08513V + L08513V



Opción / Option / Option
**Estructura plexiglás 90° y 45°
sólo para modelos de longitud 850mm**

Plexiglass structure 90° y 45°
only for wide 850mm models

Option structure 90° et 45° plexiglas
seulement disponible armoires de 850 mm



[650 mm longitud,
altura 2300 mm]
[wide 650 mm,
height 2300 mm]
[650mm longueur,
hauteur 2300mm]



[650 mm longitud,
altura 2300 mm]
[wide 650 mm,
height 2300 mm]
[650mm longueur,
hauteur 2300mm]

L06511V

L06514V

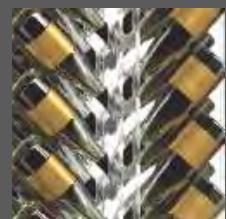

**Termostato
Soft touch
Thermostat tactile**



Expositor de vino en madera / Wine cellars / Armoire à vin

Expositor de vino en madera / Retro-wine cellars / Armoire à vin et gourmet

Exterior de madera maciza [Cerezo] / Solid wood exterior [Cherry] / Extérieur en bois massif [Cerisier]



EVV100





EVV200MX



EVV 23 R1G



EVV 49 R2G

MODELO MODELE MODÈLE	EVV100	EVV200MX	EVV 23 R1G	EVV 49 R2G
Precio Price Prix				
Medidas Measures [mm] Mesures	657 x 596 x 1918 mm.	1314 x 596 x 1918 mm.	690 x 602 x 2032 mm.	1385 x 602 x 2032 mm.
Temperatura Temperature Température	+4°C/+18°C			
Clase Climática Climatic class Classe climatique	4 / 38°C			
Tensión/Frecuencia Electrical data Tension électrique	230V/1ph/50Hz			
Controlador Controller Régulateur	Digital / Digital / Électronique IP65			
Material Material Matériel	100% Madera de pino maciza / 100% Pine wood / 100% en bois de pin massif Acero plastificado gris / Grey plastic coated steel / Acier plastifié gris		100% Madera de pino maciza / 100% Pine wood / 100% en bois de pin massif Interior AISI 430 / Interior AISI 430 / Intérieure AISI 430	
Esesor Thickness Épaisseur	50		95	
Aislamiento Isolation Isolation	40kg/m ³ / Free CFC's / Zero ODP-GWP			
Capacidad Capacity Capacité	350	350+350	265	640
Puertas Doors Portes	1	2	1	2
N° parrillas / Guías N° shelves / Slides N° de grilles / Glissière	7	14	5	10
Capacidad botellas Bottle rack Nombre de bouteilles	100	100 + 100	90	90 + 90
Sistema de frío Cooling System Système de froid	Forzado / Forced air / Ventilé			
Desescarche Defrost Dégivrage	Parada de compresor / Compressor off / Arrêt du compresseur			
Expansión Expansion Expansion	Capilar / Capillary / Capillaire			
Potencia Power Puissance	335	785	255	440
Potencia frig. Cooling capacity Puissance Frig.	370		370	690
Consumo Consumption Consommation	-			
Refrigerante Refrigerant Gaz	R-290			
Opcional Optional Options	 Cerezo / Cherry / Cerisier Estándar / Standard / Standard		 Negro / Black / Noir RAL 9017 [EVV23R1G] [EVV49R2G]	
			 Blanco / White / Blanc RAL 9016 [EVV23R1G] [EVV49R2G]	
			115V/1 ph/60 Hz 230V/1 ph/60 Hz	
	Parrilla de madera / Wooden shelves / Gril en bois [PMADAR1P]			

Serie / Series / Série **EVV / VINTAGE**

+Info: www.infrico.com

EVV200MX

Negro opcional
Optional black
Noir en option



Doble temperatura
Dual temperature
Double température

Video del producto
Product Video
Vidéo du produit



Infrico Youtube

**La temperatura recomendada para el Vino Tinto está entre 10°C y 18°C .
Blanco, Rosado y Brut entre 4°C y 8°C.**

Recommended temperature for red wine is 10°C to 18°C.
White, rosé and brut is 4°C to 8°C.

La température recommandée, vin rouge entre 10°C à 18°C.
Blanc, Rosé et Brut entre 4°C à 8°C.



EVV100

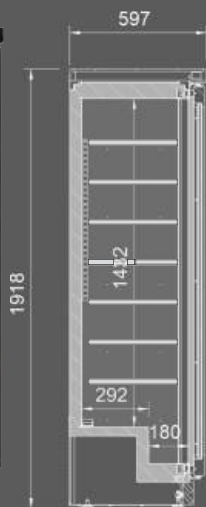

Parrillas de madera ▶
Wood grills
Grilles en bois



◀ **Parrillas de acero lacado y madera**
Painted steels and wood grills
Grilles en acier et en bois



Blanco opcional
Option white
Blanc en option



EVV 49 R2G

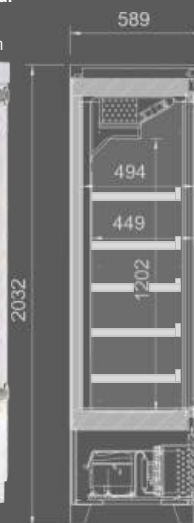

Los datos técnicos están sujetos a posibles variaciones que serán actualizadas periódicamente en las fichas técnicas del producto, disponibles en la web /
The technical data are subject to possible variations that will be updated periodically in the technical data sheets of the product, which are available on the website /
Les données techniques peuvent varier et seront actualisées dans les fiches techniques du produit, disponibles sur le site web.





Sacacorchos eléctrico **BLACK LUXE**

Inox

- Cuerpo fabricado en acero inoxidable y acabado en color negro mate.
- Diseño elegante, moderno y ergonómico: ideal para su uso profesional y de hogar.
- Funcionamiento rápido y sencillo tan solo pulsando un botón.
- Facilita la extracción del corcho de cualquier botella de vino en tan solo 6-8 segundos.
- Extrae el corcho suavemente y de forma silenciosa.
- Cabezal de extracción con iluminación led.
- Indicador de batería luminoso mediante LED: 4 niveles para indicar el nivel de energía.
- Se carga mediante cable Micro USB.
- Incluye: cable cargador USB y descapsulador.



Autonomía

40/50

Corchos



Ref	€	Ø (cm)	h (cm)	U.Venta
63056	35,90	4,8	22	1

Sacacorchos eléctrico **BLACK**

AL

Aluminium

- Cuerpo fabricado en aluminio y acabado en color negro mate.
- Diseño elegante, moderno y ergonómico: ideal para su uso profesional y de hogar.
- Funcionamiento rápido y sencillo tan solo pulsando un botón.
- Facilita la extracción del corcho de cualquier botella de vino en tan solo 6-8 segundos.
- Extrae el corcho suavemente y de forma silenciosa.
- Cabezal de extracción con iluminación led.
- Se carga mediante Micro cable USB.
- Incluye cable cargador USB y descapsulador.



Autonomía

40/50

Corchos



Ref	€	Ø (cm)	h (cm)	U.Venta
63057	27,80	5	19	1

Sacacorchos **USB**

new

- Cuerpo fabricado en acero inoxidable y acabado en color negro mate (63056).
- Cuerpo fabricado en aluminio y acabado en color negro mate (63057).
- Diseño elegante, moderno y ergonómico: ideal para su uso profesional y de hogar.
- Funcionamiento rápido y sencillo tan solo pulsando un botón.
- Facilita la extracción del corcho de cualquier botella de vino en tan solo 6-8 segundos.
- Extrae el corcho suavemente y de forma silenciosa.
- Cabezal de extracción con iluminación led.
- Indicador de batería luminoso mediante LED: 4 niveles para indicar el nivel de energía (63056).
- Se carga mediante cable Micro USB.
- Incluye: cable cargador USB y descapsulador.

- Corps fabriqué en acier inoxydable et finition noir mat (63056).
- Corps fabriqué en aluminium et finition noir mat (63057).
- Style élégant, moderne et ergonomique : idéal pour une utilisation aussi bien professionnelle que domestique.
- Fonctionnement rapide et simple en appuyant simplement sur un bouton.
- Facilite l'extraction du bouchon en liège de n'importe quelle bouteille de vin en 6-8 secondes seulement.
- Extraie le bouchon en liège lentement et silencieusement.
- Tête d'extraction avec éclairage led.
- Indicateur de batterie lumineux via LED : 4 niveaux pour indiquer le niveau de batterie (63056).
- Se charge à l'aide d'un câble Micro USB.
- Inclut : câble chargeur USB et décapsuleur.

- Edelstahlmantel in mattem Schwarz (63056).
- Aluminium mantel in mattem Schwarz (63057).
- Elegant, modern und ergonomisch gefertigt – ideal für Haushalt und Gewerbe.
- Funktioniert schnell und einfach per Knopfdruck.
- Passend zum Entkorken der meisten Weinflaschen in nur 6–8 Sekunden.
- Zieht Korke mühelos und geräuschlos.
- Zugvorrichtung mit LED-Beleuchtung.
- LED-Batterieanzeige: 4 Energiestandniveaus (63056).
- Mit Micro-USB-Kabel.
- USB-Ladekabel und Kapselschneider inbegriffen.

- Body made of stainless steel and finished in black matte (63056).
- Body made of aluminum and finished in black matte (63057).
- Smart, modern and ergonomic design - ideal for professional and home use.
- Quick and easy push-button operation.
- Removes the cork from any bottle of wine in just 6-8 seconds.
- Removes the cork gently and quietly.
- Extraction head with led lighting.
- Battery indicator led: 4 energy level indicators (63056).
- Charging by Micro USB cable.
- Included: USB charger and decapsulator.

- Corpo fabricado em aço inoxidável e acabamento em cor negro mate (63056).
- Corpo fabricado em alumínio e acabamento em cor negro mate (63057).
- Design elegante, moderno e ergonómico: ideal para uso profissional e doméstico.
- Funcionamento rápido e fácil com apenas premir um botão.
- Facilita a extração da rolha de qualquer garrafa de vinho em apenas 6-8 segundos.
- Extraí a rolha suavemente e sem ruído.
- Cabeça extratora com iluminação LED.
- Indicador luminoso de bateria LED: 4 níveis de energia (63056).
- Carga mediante um cabo Micro USB.
- Inclui: cabo de carga USB e abre-cápsulas.



Bar / Bodega
Bar / Wine cellar

En tres pasos · In three steps



Sacacorchos **BLACK LUXE**

Tire-bouchon
Korkenzieher
Corkscrew
Saca-rolhas

Ref	€	Ø (cm)	h (cm)	U.Venta
63056	35,90	4,8	22	1



Sacacorchos **BLACK**

Tire-bouchon
Korkenzieher
Corkscrew
Saca-rolhas

Ref	€	Ø (cm)	h (cm)	U.Venta
63057	27,80	5	19	1



Colección SACACORCHOS

- Diseño inalámbrico, para una mayor movilidad.
 - Calidad profesional para uso en el hogar.
 - Funcionamiento silencioso y sin vibraciones.
 - Extrae los corchos sin ningún esfuerzo, con rapidez y precisión solo presionando un botón.
 - Mango ergonómico para un mejor agarre.
 - Incluye base de recarga y un práctico descapsulador con un diseño atractivo (63054).
- Conception sans fil pour une meilleure mobilité.
 - Qualité professionnelle pour un usage à la maison.
 - Fonctionnement silencieux et sans vibrations.
 - Extrait les bouchons en liège sans aucun effort, rapidement et avec précision uniquement en appuyant sur un bouton.
 - Manche ergonomique pour une meilleure prise en main.
 - Inclut une base de recharge et un pratique décapsuleur doté d'un design attractif (63054).
- Kabelloses Design für mehr Bewegungsfreiheit.
 - Profi-Qualität für den Hausgebrauch.
 - Geräuscharm und vibrationlos.
 - Zieht korken mühelos, schnell und präzise auf Knopfdruck.
 - Ergonomischer Griff für besseren Halt.
 - Inhalt: Ladestation mit praktischem Kapselheber in schönem Design (63054).
- Wireless design for greater mobility.
 - Professional quality for home use.
 - Quiet and vibration-free operation.
 - Extracts corks effortlessly, quickly and precisely at the push of a button.
 - Ergonomic handle for better grip.
 - Includes recharging stand.
 - Handy bottle opener with attractive design (63054).
- Design sem fios, para maior mobilidade.
 - Qualidade profissional para uso doméstico.
 - Funcionamento silencioso e sem vibrações.
 - Com apenas pressionar um botão extrai as rolhas sem nenhum esforço, com rapidez e precisão.
 - Mango ergonómico para melhor sujeição.
 - Inclui base de recarga e um prático abridor de cápsulas com um atraente design (63054).



En tres pasos · In three steps



Autonomía
Battery life
30
Botellas
Bottles



Sacacorchos eléct. c/base cargador

Tire bouchon électrique a/support charge
Korkenzieher, elektrisch mit Ladestation
Electric corkscrew w/charger base
Saca-rolhas Eléctrico com Base carregador

Ref	€	W	cm	U.Venta
63031	38,20	1,2	Ø12x32	1



Autonomía
Battery life
30-40
Botellas
Bottles



Sacacorchos c/base cargador BLACK

Tire bouchon électrique avec support charge
Korkenzieher, elektrisch mit Ladestation
Electric corkscrew with charger base
Saca-rolhas eléctrico com base carregador

Ref	€	W	cm	U.Venta
63054	41,00	18	Ø5x25	1

Sacacorchos negro

Tire-bouchon
Korkenzieher
Zinc alloy corkscrew
Saca-rolhas negro



Ref	€	U.Venta
63028	42,60	1

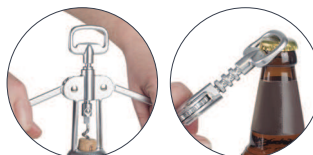

Multifunción 2 en 1: sacacorchos + abridor de botellas
Multi-purpose: 2 in 1: corkscrew + bottle opener

Zamak
Zinc Alloy

Sacacorchos CLASSIC

Tire-bouchon
Korkenzieher
Zinc alloy corkscrew
Saca-rolhas negro



Ref	€	U.Venta
63047	9,30	1

new

Zamak
Zinc Alloy

Sacacorchos doble palanca

Tire-bouchon double levier
Korkenzieher
Double-lever corkscrew
Saca-rolhas dupla alavanca



Ref	€	U.Venta
63013	16,10	1

Multifunción 3 en 1: sacacorchos + abridor de botellas + cuchilla corta cápsulas

Multi-purpose: 3 in 1: corkscrew + bottle opener+ capsule cutter

Inox

Sacacorchos camarero INOX

Tire-bouchon limonadier
Kellnerkorkenzieher
Waiter's corkscrew
Saca-rolhas con navalha



Ref	€	U.Venta
63018	4,90	6

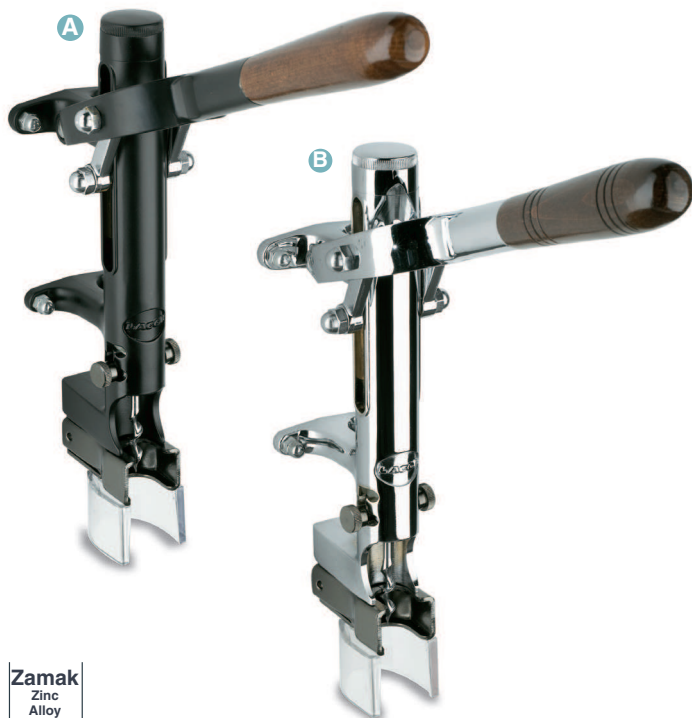

Zamak
Zinc Alloy

Sacacorchos profesional

Tire-bouchon automatique professionnel
Profi-Entkorker
Professional automatic corkscrew
Saca-rolhas automático profissional

	Ref	€	U.Venta
A	63010	301,20	1
B	63012	313,50	1



Multifunción 3 en 1
Multi-purpose: 3 in 1

Inox

Sacacorchos camarero LUXE

Tire-bouchon limonadier
Kellnerkorkenzieher
Waiter's corkscrew
Saca-rolhas con navalha



Acabado en mate negro
Matte black finish

Ref	€	U.Venta
63044	4,70	1

new



Multifunción 3 en 1
Multi-purpose: 3 in 1

Inox

Madera
Wood

Sacacorchos camarero MADERA

Tire-bouchon limonadier
Kellnerkorkenzieher
Waiter's corkscrew
Saca-rolhas con navalha

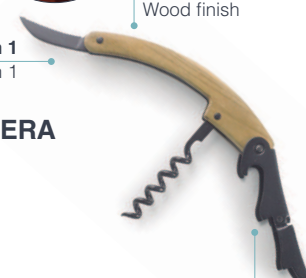

Acabado en mate negro
Matte black finish

Ref	€	U.Venta
63046	7,00	1

new

Colección BOMBA VACÍO



- Conserva el vino en perfecto estado manteniendo todo su sabor y aroma durante más tiempo.
- Extrae el aire acumulado en el interior de la botella y retrasa el proceso de oxidación.
- Cierra la botella con el tapón y bombea de 10 a 20 veces (dependiendo de la cantidad de vino que haya dentro de la botella) para establecer el vacío.
- Incluye bomba de vacío y dos tapones (con indicador de la fecha en la que se ha sellado la botella).

- Conserve le vin en parfait état en maintenant tout son goût et son arôme plus longtemps.
- Extrait l'air accumulé à l'intérieur de la bouteille et retarde le processus d'oxydation.
- Réfermez la bouteille avec le bouchon et pompez de 10 à 20 fois (selon la quantité de vin à l'intérieur de la bouteille) pour faire le vide.
- Inclut une pompe à vide et deux bouchons (avec indicateur de la date à laquelle a été scellée la bouteille).

- Wein in einwandfreiem Zustand aufbewahren. Geschmack und Bouquet bleiben länger erhalten.
- Luft wird aus dem Inneren der Weinflasche gezogen. Die Oxidation des Weins verlangsamt sich.
- Flasche mit Stopfen verschließen und 10 bis 20-mal Pumpen (je nach Weinmenge in der Flasche) um Restsauerstoff zu entziehen.
- Inhalt: Weinpumpe und 2 Stopfen (mit Flaschenverschluss mit Datumshinweis).

- Stores wine in perfect condition and keeps all the flavour and aroma for more time.
- Extracts air built up inside the bottle and slows down the oxidation process.
- Close the bottle with the stopper and pump 10 to 20 times (depending on the amount of wine inside the bottle) to establish the vacuum.
- Includes vacuum pump and two stoppers (with indicator of the date on which the bottle has been sealed).

- Conserva o vinho em perfeito estado, preservando todo o seu sabor e aroma durante mais tempo.
- Extraí o ar acumulado no interior da garrafa, e retarda o processo de oxidação do vinho.
- Feche a garrafa com o tampão e acione a bomba 10 a 20 vezes (dependendo da quantidade de vinho existente no interior da garrafa) para criar o vácuo.
- Inclui uma bomba de vácuo e dois tampões (com indicador de a data em que foi selada a garrafa).

Inox | SI | ABS
Silicone | plastic
Tapones
Stoppers

Bomba manual vacío

Pompe à vide p/bouteille de vin
Weinpumpe
Wine vacuum sealer
Bomba manual vácuo

Ref	€	U.Venta
63033	10,40	1
R63033	2,90	1

Tapones · Stoppers



new

PP
Polypropylene

Bomba de vacío KEEP

Pompe à vide
Weinpumpe
Vacuum pump
Bomba de vácuo

Ref	€	U.Venta
63051	8,30	1
R63051A	2,10	1

Tapones · Stoppers



Colección VINOTECA

Inox

Descapsulador ROND

Coupe capsule
Folien cutter
Foil cutter
Descapsulador



Ref	€	Ø (cm)	U.Venta
63137	4,50	6	12

Inox

Anilla anti-goteo

Anneau stop gouttes à vin
Weinring Trop-Stop
Wine drip stop ring
Anilha anti-gota



Ref	€	Ø (cm)	U.Venta
63019	2,90	5	12

- Diseñado para oxigenar y ralentizar el flujo del vino garantizando un mejor aroma y potenciando los sabores de manera rápida y sencilla.
- Funcionamiento intuitivo: se acopla directamente en la boca de la botella.

- Aroma und Holznoten von Wein werden beim verlangsamt Ausgießen einfach und schnell entfaltet.
- Funktioniert intuitiv durch Aufsatz auf die Flaschenöffnung.

- Conçu pour ralentir le flux du vin, garantissant ainsi un meilleur arôme et accentuant les saveurs de façon rapide et simple.
- Fonctionnement intuitif : s'adapte directement sur le goulot de la bouteille.

- Designed to slow down the flow of wine, guaranteeing a better bouquet and enhancing flavours quickly and easily
- Easy to use: attaches directly to the mouth of the bottle.

- Concebido para retardar o fluxo do vinho, preservando melhor o aroma e potenciando os sabores de maneira rápida e simples
- Funcionamento intuitivo: acopla-se directamente ao gargalo da garrafa.



Aireador de vino

Aérateur de vin
Weinbelüfter
Wine aerator
Arejador de vinho

Ref	€	U.Venta
63048	2,60	1



new

Bar / Bodega
Bar / Wine cellar



Boquilla servidora + Tapón

Bec verseur + Bouchon
Ausgieß-Aufsatz mit Verschluss
Spout for wine + rubber cap
Boquilha de servir + Tampão



Ref	€	U.Venta
63022	4,10	12

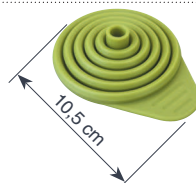

Embudo Expandible

Entonnoir extensible
Trichter
Foldable funnel
Funil extensível

Ref	€	Ø (cm)	H (cm)	U.Venta
68085	5,50	8	10,5	1



- Conserva durante más tiempo el frescor y el sabor del champagne o cava con este exclusivo tapón.
- Fácil de usar.

- Conservez plus longtemps la fraîcheur et le goût du champagne ou du mousseux grâce à ce bouchon exclusif.
- Facile à utiliser.

- Bewahren Sie damit länger die Frische und den Geschmack von Champagner oder Cava exklusiver Stopper.
- Einfach zu verwenden.

- Conserve the freshness and flavour of Champagne or Cava for longer with this exclusive stopper.
- Easy to use.

- Conserve o frescor e o sabor do Champagne ou Cava por mais tempo com este rolha exclusiva.
- Fácil de usar.



Tapón champán INOX

Bouchon de Champagne
Sektflaschenverschluss
Champagne cap
Tampão champagne

Ref	€	U.Venta
63021	6,60	1



Tapón champán SOFT TOUCH

Bouchon de Champagne
Sektflaschenverschluss
Champagne cap
Tampão champagne

Ref	€	U.Venta
63020	8,20	1



Bloqueo rotativo
Rotary lock

new

Tapón Champán COPPER

Bouchon de Champagne
Sektflaschenverschluss
Campagne cap
Tampão Champanha

Ref	€	Ø (cm)	h (cm)	U.Venta
63055	7,40	3,8	3,5	1





ARMARIOS DE VINO - ESSENCE

FRÍO - ARMARIOS VERTICALES - CAVAS DE VINO



ESSENCE 16PRO



ESSENCE 96PRO



ESSENCE 24PRO



ESSENCE 110GC INOX

ESSENCE

Armarios para conservación de vino con estantes de madera y capacidad desde 12 hasta 120 botellas.

- Puerta de cristal doble aislante tratado anti-UV (**110GC**: cristal triple).
- Mueble negro y marco de puerta negro o inox.
- Display digital de control de temperatura e indicador luminoso.
- Estantes extraíbles para facilitar el acceso a las botellas.
- **Compresor** montado sobre goma anti-vibraciones.

- Refrigeración ventilada no-frost.
- Gama de humedad 60 – 65%.
- Bajo nivel de ruido.
- Desescarche automático.
- Luz interior.
- Pies de altura regulable.

	16PRO	24PRO	48PRO	96PRO	ENCASTRABLES	
					110GC	110GC INOX
	430x450x560 mm	435x455x740 mm	500x540x850 mm	500x540x1250 mm	595x680x1360 mm	
	NEGRA	NEGRA	NEGRA	NEGRA	NEGRA	INOX
	16	24	48	96	120	
	3 (madera) + 1 cajón	5 (madera) + 1 cajón	3 (madera) + 1 cajón	6 (madera) + 1 cajón	11 (madera)	
	VENTILADO	VENTILADO	VENTILADO	VENTILADO	VENTILADO	
	+5°C/+18°C	+5°C/+18°C	+5°C/+18°C	+5°C/+18°C	+5°C/+18°C	
	4 (30°C/55%HR)	4 (30°C/55%HR)	4 (30°C/55%HR)	4 (30°C/55%HR)	4 (30°C/55%HR)	
	R600	R600	R600	R600	R600	
	42 dB	42 dB	42 dB	42 dB	44 dB	
	220V-1N-50Hz	220V-1N-50Hz	220V-1N-50Hz	220V-1N-50Hz	220V-1N-50Hz	
	85 W / 0,36 kWh/24h	85 W / 0,48 kWh/24h	85 W / 0,40 kWh/24h	85 W / 0,46 kWh/24h	160 W / 0,49 kWh/24h	
	17 kg	22 kg	32 kg	44 kg	95 kg	
	480 €	560 €	655 €	990 €	1.814 €	1.860 €





Estantes deslizantes opcionales

ELEGANCE ELG 142



ELEGANCE ELG 168



ELEGANCE ELG 264



ELEGANCE

Armarios de vino con estantes de madera clara y capacidad desde 142 hasta 264 botellas.

- Puerta de cristal doble templado con llave.
- Display digital de control de temperatura e indicador luminoso.
- Sistema anti-vibración.
- Luz interior mediante LED.
- 2 pies de altura regulable + 2 rodillos.
- Modo invierno.
- Filtro de carbono.

ACCESORIOS

- Juego guías deslizantes para estante adicional: **40€**
- Estante de madera adicional: **35€**
- Estante de varilla adicional: **30€**

	ELG 107	ELG 145	ELG 186
	620x710x1070 mm	620x710x1450 mm	620x710x1860 mm
	142	168	264
	2 (madera) + BASE	3 (madera) + BASE	5 (madera) + BASE
	ESTÁTICO	ESTÁTICO	ESTÁTICO
	+5°C/+18°C	+5°C/+18°C	+5°C/+18°C
	SN (10°C-32°C)	SN (10°C-32°C)	SN (10°C-32°C)
	36dB	37dB	39dB
	R600A	R600A	R600A
	220V-1N-50Hz	220V-1N-50Hz	220V-1N-50Hz
	75 W / 0,56 kWh/24h	75 W / 0,59 kWh/24h	75 W / 0,63 kWh/24h
	52 kg	65 kg	72 kg
	690x780x1110 mm	690x780x1490 mm	690x780x1910 mm
	1.347 €	1.518 €	1.757 €



ARMARIOS DE VINO DE MADERA - CANTINETTA

FRÍO - ARMARIOS VERTICALES - CAVAS DE VINO



CANTINETTA



CANTINETTA MAXI



CANTINETTA

Armarios de vino con acabado exterior y estantes de **madera**, con 1 o 2 cámaras refrigeradas independientes y capacidad para 116 o 232 botellas.

- Exterior en madera nogal oscuro.
- Desescarche automático con evaporación de agua.
- Cristal ahumado con filtro anti-UV.
- Termómetro exterior mecánico.
- Luz interior mediante LED.
- Cierre con llave.

OPCIONES Y ACCESORIOS

- Kit ventilación interna (por cámara): **465€**
- Termómetro interior digital: **33€**

Colores opcionales

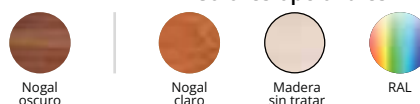

	CANTINETTA	CANTINETTA MAXI
	695x650x1880 mm	1325x650x1880 mm
	116 (Ø75mm)	232 (116+116 (Ø75mm))
	5 / 512x395 mm / MADERA	10 (5+5) / 512x395 mm / MADERA
	ESTÁTICO	ESTÁTICO
	+6°C/+16°C	+6°C/+16°C
	4 (30°C/55%HR)	4 (30°C/55%HR)
	R600A	R600A
	220V-1N-50Hz	220V-1N-50Hz
	125 W / 0,36 kWh/24h	250 W / 0,72 kWh/24h
	94 kg	185 kg
	770x770x2100 mm	1420x790x2100 mm
	3.820 €	6.984 €





ARMARIO DE VINO - MARILYN WINE

FRÍO - ARMARIOS VERTICALES - CAVAS DE VINO



DESCONGELACIÓN
AUTOMÁTICA



Colores estándar

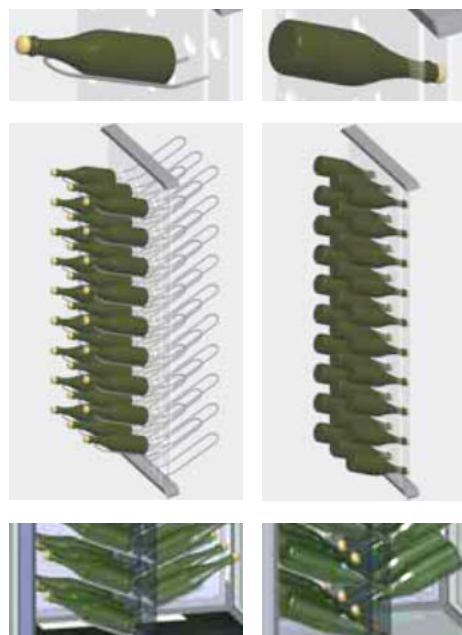

57 botellas (30+27) alojadas en soportes de varilla

57 botellas (30+27) alojadas en aberturas portabotellas

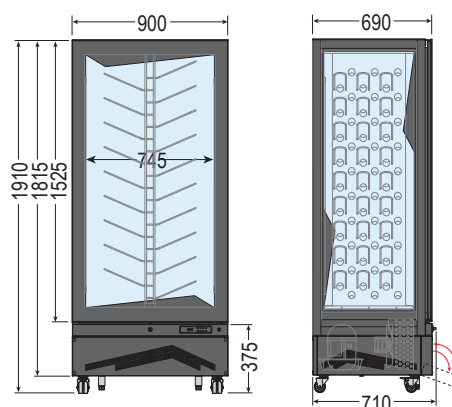

MARILYN 651 WINE

Elegante armario expositor de vino con capacidad para 114 botellas. El portabotellas central de metacrilato dispone de 57 aberturas para insertar las botellas por el cuello y de 57 soportes de varilla para alojar otras 57 botellas en sentido inverso.

- Elegante marco en aluminio anodizado negro o blanco.
- Puerta con vidrio estructural de baja emisividad, con vidrios exteriores templados y serigrafiados.
- Interior en acero inoxidable AISI 304, libre de corrosión, acabado cortado a láser y pulido espejo.
- Desescarche automático.
- Controlador de pantalla táctil con retroiluminación de alto contraste, funciones para ajustar el termómetro, iluminación control y modo ECO integrado.
- Elegante tirador integrado en toda la altura de la puerta.
- Ruedas pivotantes (2 con freno) y pies ajustables.
- Cerradura de serie.
- **Potenciómetro de ajuste del tono de luz (opcional).**

MARILYN 651 WINE	
	900x710x1910 mm
	650 L
	114 (Ø75mm)
	57 (30+27) soportes + 57 (30+27) aberturas
	VENTILADO
	+4°C/+18°C / 75%HR
	4 (30°C/55%HR)
	R290
	220V-1N-50Hz
	400 W / 2,45 kWh/24h
	228 kg
	980x870x2180 mm
8.330 €	

B

MASQUEFRÍO

Catálogo revisado: 01 de marzo 2023

Los precios de este catálogo pueden estar desactualizados. Llámanos al 91 161 03 04 para consultar los precios en vigor.



ARMARIOS DE VINO TEMPERATURA DUAL - SOMMELIER

FRÍO - ARMARIOS VERTICALES - CAVAS DE VINO

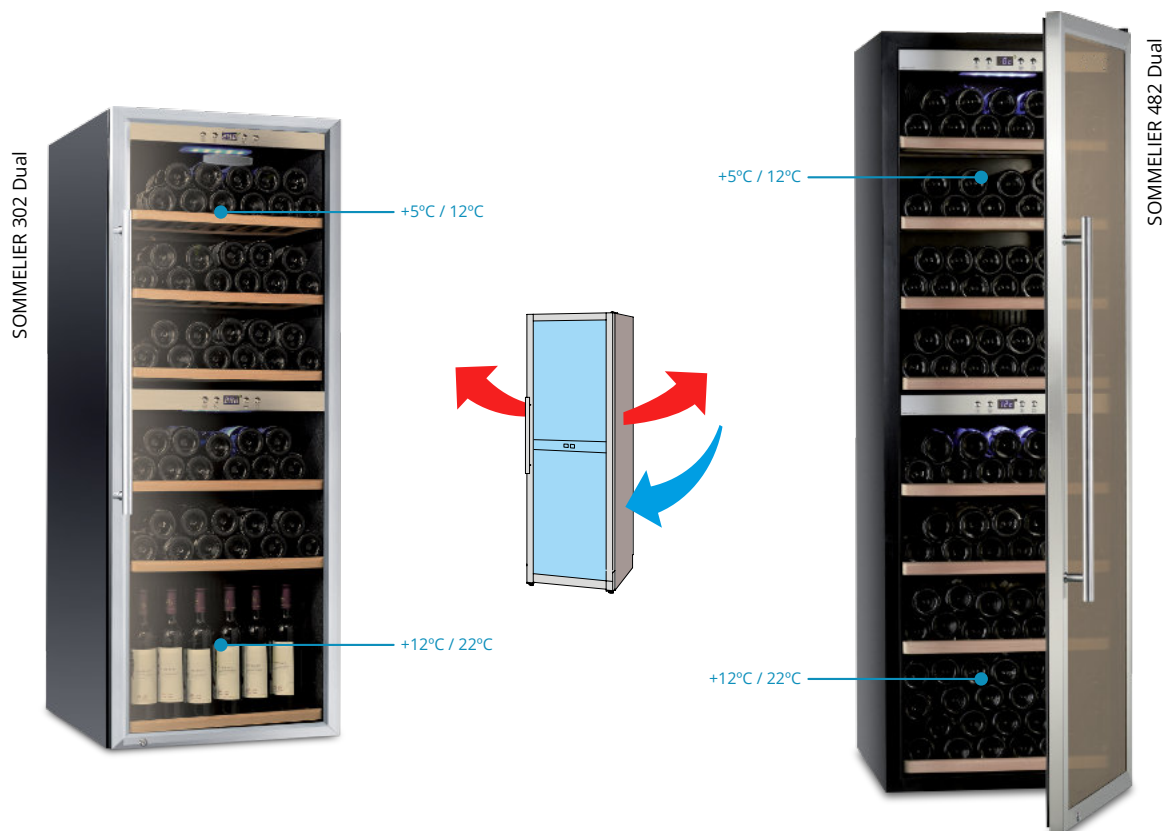

SOMMELIER

Armarios de conservación de vino

bitemperatura con capacidad para 107 o 163 botellas, según modelo.

- 2 zonas de temperatura independientes.
- Puerta de cristal ahumado con filtro anti-UV, marco, tirador tubular cromado y cerradura.
- Control digital de temperatura.
- Luz LED azul de serie.
- Estantes deslizantes de madera.

ACCESORIOS

- 1- Estante deslizante de madera: **86€**
- 2- Estante deslizante de madera con soporte para botellas inclinadas: **197€**

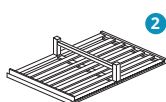
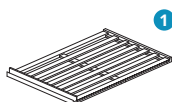

	SOMMELIER 302 Dual	SOMMELIER 482 Dual
	595x580x1590 mm	595x680x1840 mm
	270 L	480 L
	107 (Ø75mm)	163 (Ø75mm)
	6 (503x437mm) / 1 (503x325mm)	7 (503x530mm) / 1 (503x420mm)
	VENTILADO	VENTILADO
	▲ +5°C/+12°C / ▼ +12°C/+22°C	▲ +5°C/+12°C / ▼ +12°C/+22°C
	4 (30°C/55%HR)	4 (30°C/55%HR)
	46 dB	41 dB
	R600A	R600A
	220V-1N-50Hz	220V-1N-50Hz
	170 W / 0,49 kWh/24h	170 W / 0,49 kWh/24h
	76 kg	90 kg
	650x690x1800 mm	660x750x1950 mm
	2.322 €	2.660 €





ARMARIOS DE VINO ENCASTRABLES FULL GLASS SOMMELIER PLUS FG

FRÍO - ARMARIOS VERTICALES - CAVAS DE VINO



SOMMELIER PLUS FG

Armarios de conservación de vino encastrables con capacidad para 154 o 163 botellas, según modelo.

- Ventilación frontal: admiten tanto instalación encastrada como instalación libre.
- Puerta full-glass de doble cristal transparente con filtro UV, marco interior de acero negro, tirador tubular negro y cerradura.
- Filtro interno de carbón activo.
- Panel de control táctil retroiluminado.
- Luz LED blanca de serie.
- Estantes deslizantes de madera.

ACCESORIOS

- 1- Estante de madera con soporte para botellas inclinadas: **51€**
- 2- Estante de madera para colgar copas: **51€**
- 3- Kit de unión para vinoteca doble: **208€**



	SOMMELIER 401 PLUS FG	SOMMELIER 402 PLUS FG Dual
	595x768x1720 mm	595x768x1720 mm
	403 L	387 L
	163 (Ø75mm)	154 (Ø75mm)
	15 / 481x545mm / Madera	13 / 481x545mm / Madera
	VENTILADO NO FROST	VENTILADO NO FROST
	+5°C/+20°C	▲ +5°C/+20°C / ▼ +5°C/+20°C
	4 (30°C/55%HR)	4 (30°C/55%HR)
	39 dB	38 dB
	R600A	R600A
	220V-1N-50Hz	220V-1N-50Hz
	180 W / 0,42 kWh/24h	180 W / 0,53 kWh/24h
	92 kg	94 kg
	660x780x1870 mm	660x780x1870 mm
	2.840 €	2.980 €



MASQUEFRÍO

Catálogo revisado: 01 de marzo 2023

Los precios de este catálogo pueden estar desactualizados. Llámanos al 91 161 03 04 para consultar los precios en vigor.

Línea PEKÍN

Si lo intentas y pierdes, entonces no es tu culpa. Pero si no lo intentas y pierdes, entonces sí será tu culpa. Orson Scott Card

Armarios Cavas de Vinos

PRODUCTO SIMILAR 132 133
 Consulte Página 134

ZONA 1
T1
ZONA 2
T2

Doble Zona de Temperatura



W-50

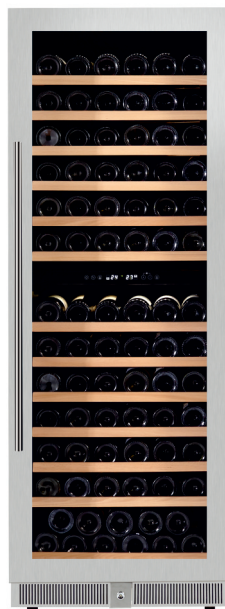

W-140

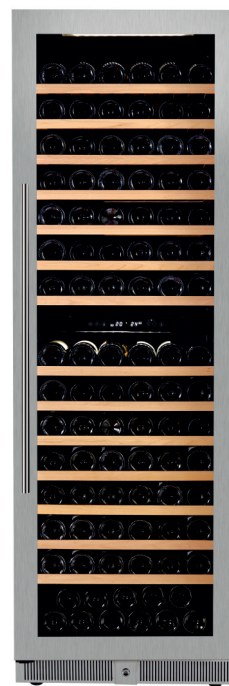

W-200

Armario Expositor de Vino con Doble Zona de Temperatura

MODELO	ESTANTES	CAPACIDAD (L)	CAPACIDAD BOTELLAS	TEMPERATURA (°C)	CONSUMO (kWh/24h)	DIMENSIONES (AxFxH) mm	PRECIO (EUR)
W-50	6	150	48	+5 / +20	0,68	595x580x870	1.068
W-140	13	380	143	+5 / +20	1,09	595x700x1605	2.013
W-200	14	430	165	+5 / +20	1,09	595x700x1805	2.218

Características Técnicas

- Cava de vino de gran capacidad con dos zonas de temperatura controlada independientes.
- Exterior e interior en chapa de acero plastificada negra.
- Puerta de cristal montada sobre marco de acero inoxidable con apertura a derechas pudiendo cambiar el sentido de giro de la misma.
- Indicador LED que muestra si la temperatura es adecuada para cava/champán, vino blanco o tinto.
- Control de temperatura electrónico con pantalla táctil regulable de 5 a 20°C
- Sistema de enfriamiento dinámico que logra una temperatura interior uniforme, sin escarcha.
- Descongelación automática.
- Compresor en la base con vibración reducida para el ruido más bajo (<35 dBa).
- Ventiladores activos por cada zona para garantizar una temperatura muy uniforme.
- Evaporación de condensados automática.
- Aislamiento en poliuretano inyectado con densidad de 40 Kg/m³.
- Gas ecológico R600a, no daña el ozono.
- Luces LED en el interior.
- Diseño elegante con puerta de vidrio y mango ergonómico.
- Vidrio marrón con filtro anti-UV para una óptima protección del aroma.
- Estantes de madera extraíbles montados sobre cojinetes de bolas (excepto el modelo W-50).
- Desagüe interior para evacuación de cualquier vertido y facilitar su limpieza.
- Equipado con cerradura.
- Fabricado con tecnología de alta calidad.
- Certificado CE / CB / RoHS / SASO.
- Voltaje: 220-240V.
- Clase energética: G.



Línea CÓRDOBA

Armarios Cava de Vinos



WR300



Detalle Estantes de Madera

PRODUCTO
SIMILAR
Consulte Página

131

Armario Expositor de Vinos con Única Zona de Temperatura

MODELO	ESTANTES	CAPACIDAD (L)	TEMPERATURA (°C)	POTENCIA (W)	CONSUMO (kWh/24h)	DIM. INTERIOR (AxFxH) mm	DIM. EXTERIOR (AxFxH) mm	PRECIO (EUR)
WR300	3 + 1	400	+5 / +16	202	2,49	525x512x1647	620x655x1850	1.738

ACCESORIOS

EST-WR-P	Estante Adicional de madera Plano	141
EST-WR-I	Estante Adicional de madera Inclinado.	187

Características Técnicas

- Cuentan con un diseño en el que se han cuidado los acabados y detalles para ofrecer una sensación de expositor elegante, moderno y de alta calidad.
- Especialmente diseñado para la exposición y conservación de vinos, diseño elegante con puerta de cristal con marco de aluminio.
- Estantes de madera montados sobre guías que facilitan su extracción incluso con carga de botellas. Los estantes se pueden extraer para hacer otras composiciones de exposición.
- Iluminación interior LED que favorece la conservación y propiedades del vino.
- Dotados de cerradura que garantiza la seguridad del producto.
- Aislamiento en poliuretano inyectado con densidad de 40 Kg/m³.
- Sistema de refrigeración por tiro forzado.
- Puerta doble de cristal tintado con filtro ultravioleta que protege al vino de los rayos del sol.
- Temperatura de trabajo de +5 a +16°C en un ambiente de 32°C.
- Control electrónico y digital de la temperatura.
- Desescarche con visor digital.
- Placa evaporadora con ventilación forzada interior.
- Condensador de bajo mantenimiento con ventilación forzada en el exterior.
- Exterior en chapa de acero prelacado.
- Interior en termoconformado sanitario negro.
- Guías interiores embutidas en poliestireno.
- Refrigerante R600a.
- Capacidad para 72 botellas de 75 cl. La capacidad máxima con 9 estantes horizontales es de 117 botellas de 75 cl.
- Dotación de 3 estantes planos y 1 estante inclinado para la presentación de botellas destacadas o conservación de botellas abiertas.
- Clase energética: E.

Línea PEKÍN

En lugar de pensar en lo que te hace falta, piensa en qué tienes que le hace falta a los demás. **Anónimo**

Cavas de Vinos



PRODUCTO SIMILAR 131
 Consulte Página 134



CV-17-B



CV-28-C



CV-40

Cava de Vino de Una Temperatura

MODELO	ESTANTES	CAPACIDAD BOTELLAS	TEMPERATURA (°C)	CONSUMO (kWh/24h)	DIMENSIONES (AxFxH) mm	PRECIO (EUR)
CV-17-B	2	15	+4 / +18	0,85	430x475x520	422
CV-28-C	6	28	+4 / +18	0,85	430x480x800	503
CV-40	6	40	+4 / +18	0,85	540x550x830	732

Características Técnicas

- Son las vinotecas con mejor relación calidad-precio del mercado.
- Vinotecas con compresor, por lo que son perfectas para mantener a una temperatura adecuada el vino tinto como para enfriar los vinos blancos o cava.
- No hacen prácticamente ruido y son perfectas tanto para hogar como para tu establecimiento comercial.
- Indicador LED que muestra la temperatura.
- Control de temperatura electrónico con pantalla táctil regulable de 4 a 18°C.
- Compresor en la base con vibración reducida para el ruido más bajo.
- Aislamiento en poliuretano inyectado con densidad de 40 Kg/m³.
- Gas ecológico R600a, no daña el ozono.
- Diseño elegante con puerta de vidrio y mango embutido.
- Puerta con doble cámara de vidrio.
- Estantes metálicos antigoteo.
- Voltaje: 220-240V.



Un hombre que tiene una mente y lo sabe, siempre puede vencer a diez hombres que no la tienen y no lo saben.
George Bernard Shaw

Línea PEKÍN

Cavas de Vinos



PRODUCTO SIMILAR **131**
Consulte Página **133**



CV-12-N



CV-28-TB



CV-18-D

Cava de Vino Termoelectrico de Una Temperatura

MODELO	ESTANTES	CAPACIDAD BOTELLAS	TEMPERATURA (°C)	CONSUMO (kWh/año)	DIMENSIONES (AxFxH) mm	PRECIO (EUR)
CV-12-N	5	12	+12 / +18	132	252x505x610	341
CV-18-D	5	18	+12 / +18	152	355x500x650	379
CV-28-TB	5	24	+11 / +18	179	450x530x735	478

Características Técnicas

- Son las vinotecas con mejor relación calidad-precio del mercado.
- Vinotecas con funcionamiento termoelectrico. Utilizan un sistema de enfriamiento por aire.
- Especialmente indicadas para la conservación de vinos tintos.
- Exterior e interior en chapa de acero plastificada negra.
- Display digital táctil.
- Bajo nivel sonoro, sin vibraciones.
- Diseño elegante con puerta de vidrio y mango embutido.
- Puerta con doble cámara de vidrio efecto espejo.
- Estantes metálicos antigoteo.
- Voltaje: 220-240V.
- Ambientalmente ecológica. Gas refrigerante R600a

Sacacorchos **USB**

new

- Cuerpo fabricado en acero inoxidable y acabado en color negro mate (63056).
- Cuerpo fabricado en aluminio y acabado en color negro mate (63057).
- Diseño elegante, moderno y ergonómico: ideal para su uso profesional y de hogar.
- Funcionamiento rápido y sencillo tan solo pulsando un botón.
- Facilita la extracción del corcho de cualquier botella de vino en tan solo 6-8 segundos.
- Extrae el corcho suavemente y de forma silenciosa.
- Cabezal de extracción con iluminación led.
- Indicador de batería luminoso mediante LED: 4 niveles para indicar el nivel de energía (63056).
- Se carga mediante cable Micro USB.
- Incluye: cable cargador USB y descapsulador.

- Corps fabriqué en acier inoxydable et finition noir mat (63056).
- Corps fabriqué en aluminium et finition noir mat (63057).
- Style élégant, moderne et ergonomique : idéal pour une utilisation aussi bien professionnelle que domestique.
- Fonctionnement rapide et simple en appuyant simplement sur un bouton.
- Facilite l'extraction du bouchon en liège de n'importe quelle bouteille de vin en 6-8 secondes seulement.
- Extraie le bouchon en liège lentement et silencieusement.
- Tête d'extraction avec éclairage led.
- Indicateur de batterie lumineux via LED : 4 niveaux pour indiquer le niveau de batterie (63056).
- Se charge à l'aide d'un câble Micro USB.
- Includ : câble chargeur USB et décapsuleur.

- Edelstahlmantel in mattem Schwarz (63056).
- Aluminium mantel in mattem Schwarz (63057).
- Elegant, modern und ergonomisch gefertigt – ideal für Haushalt und Gewerbe.
- Funktioniert schnell und einfach per Knopfdruck.
- Passend zum Entkorken der meisten Weinflaschen in nur 6–8 Sekunden.
- Zieht Korke mühelos und geräuschlos.
- Zugvorrichtung mit LED-Beleuchtung.
- LED-Batterieanzeige: 4 Energiestandniveaus (63056).
- Mit Micro-USB-Kabel.
- USB-Ladekabel und Kapselschneider inbegriffen.

- Body made of stainless steel and finished in black matte (63056).
- Body made of aluminum and finished in black matte (63057).
- Smart, modern and ergonomic design - ideal for professional and home use.
- Quick and easy push-button operation.
- Removes the cork from any bottle of wine in just 6-8 seconds.
- Removes the cork gently and quietly.
- Extraction head with led lighting.
- Battery indicator led: 4 energy level indicators (63056).
- Charging by Micro USB cable.
- Included: USB charger and decapsulator.

- Corpo fabricado em aço inoxidável e acabamento em cor negro mate (63056).
- Corpo fabricado em alumínio e acabamento em cor negro mate (63057).
- Design elegante, moderno e ergonómico: ideal para uso profissional e doméstico.
- Funcionamento rápido e fácil com apenas premir um botão.
- Facilita a extração da rolha de qualquer garrafa de vinho em apenas 6-8 segundos.
- Extraí a rolha suavemente e sem ruído.
- Cabeça extratora com iluminação LED.
- Indicador luminoso de bateria LED: 4 níveis de energia (63056).
- Carga mediante um cabo Micro USB.
- Inclui: cabo de carga USB e abre-cápsulas.



Bar / Bodega
Bar / Wine cellar

En tres pasos · In three steps



Sacacorchos **BLACK LUXE**

Tire-bouchon
Korkenzieher
Corkscrew
Saca-rolhas

Ref	€	Ø (cm)	h (cm)	U.Venta
63056	35,90	4,8	22	1



Sacacorchos **BLACK**

Tire-bouchon
Korkenzieher
Corkscrew
Saca-rolhas

Ref	€	Ø (cm)	h (cm)	U.Venta
63057	27,80	5	19	1



Colección SACACORCHOS

- Diseño inalámbrico, para una mayor movilidad.
 - Calidad profesional para uso en el hogar.
 - Funcionamiento silencioso y sin vibraciones.
 - Extrae los corchos sin ningún esfuerzo, con rapidez y precisión solo presionando un botón.
 - Mango ergonómico para un mejor agarre.
 - Incluye base de recarga y un práctico descapsulador con un diseño atractivo (63054).
- Conception sans fil pour une meilleure mobilité.
 - Qualité professionnelle pour un usage à la maison.
 - Fonctionnement silencieux et sans vibrations.
 - Extrait les bouchons en liège sans aucun effort, rapidement et avec précision uniquement en appuyant sur un bouton.
 - Manche ergonomique pour une meilleure prise en main.
 - Inclut une base de recharge et un pratique décapsuleur doté d'un design attractif (63054).
- Kabelloses Design für mehr Bewegungsfreiheit.
 - Profi-Qualität für den Hausgebrauch.
 - Geräuscharm und vibrationlos.
 - Zieht korken mühelos, schnell und präzise auf Knopfdruck.
 - Ergonomischer Griff für besseren Halt.
 - Inhalt: Ladestation mit praktischem Kapselheber in schönem Design (63054).
- Wireless design for greater mobility.
 - Professional quality for home use.
 - Quiet and vibration-free operation.
 - Extracts corks effortlessly, quickly and precisely at the push of a button.
 - Ergonomic handle for better grip.
 - Includes recharging stand.
 - Handy bottle opener with attractive design (63054).
- Design sem fios, para maior mobilidade.
 - Qualidade profissional para uso doméstico.
 - Funcionamento silencioso e sem vibrações.
 - Com apenas pressionar um botão extrai as rolhas sem nenhum esforço, com rapidez e precisão.
 - Mango ergonómico para melhor sujeição.
 - Inclui base de recarga e um prático abridor de cápsulas com um atraente design (63054).



Autonomía
Battery life
30
Botellas
Bottles



Sacacorchos eléct. c/base cargador

Tire bouchon électrique a/support charge
Korkenzieher, elektrisch mit Ladestation
Electric corkscrew w/charger base
Saca-rolhas Eléctrico com Base carregador

Ref	€	W	Ø (cm)	U.Venta
63031	38,20	1,2	12x32	1



Autonomía
Battery life
30-40
Botellas
Bottles



Sacacorchos c/base cargador BLACK

Tire bouchon électrique avec support charge
Korkenzieher, elektrisch mit Ladestation
Electric corkscrew with charger base
Saca-rolhas eléctrico com base carregador

Ref	€	W	cm	U.Venta
63054	41,00	18	Ø5x25	1

Sacacorchos negro

Tire-bouchon
Korkenzieher
Zinc alloy corkscrew
Saca-rolhas negro

Ref	€	U.Venta
63028	42,60	1

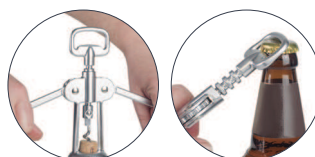

Multifunción 2 en 1: sacacorchos + abridor de botellas
Multi-purpose: 2 in 1: corkscrew + bottle opener

Zamak
Zinc Alloy

Sacacorchos CLASSIC

Tire-bouchon
Korkenzieher
Zinc alloy corkscrew
Saca-rolhas negro

Ref	€	U.Venta
63047	9,30	1



new

Zamak
Zinc Alloy

Sacacorchos doble palanca

Tire-bouchon double levier
Korkenzieher
Double-lever corkscrew
Saca-rolhas dupla alavanca

Ref	€	U.Venta
63013	16,10	1



Multifunción 3 en 1: sacacorchos + abridor de botellas + cuchilla corta cápsulas

Multi-purpose: 3 in 1: corkscrew + bottle opener+ capsule cutter

Inox

Sacacorchos camarero INOX

Tire-bouchon limonadier
Kellnerkorkenzieher
Waiter's corkscrew
Saca-rolhas con navalha

Ref	€	U.Venta
63018	4,90	6

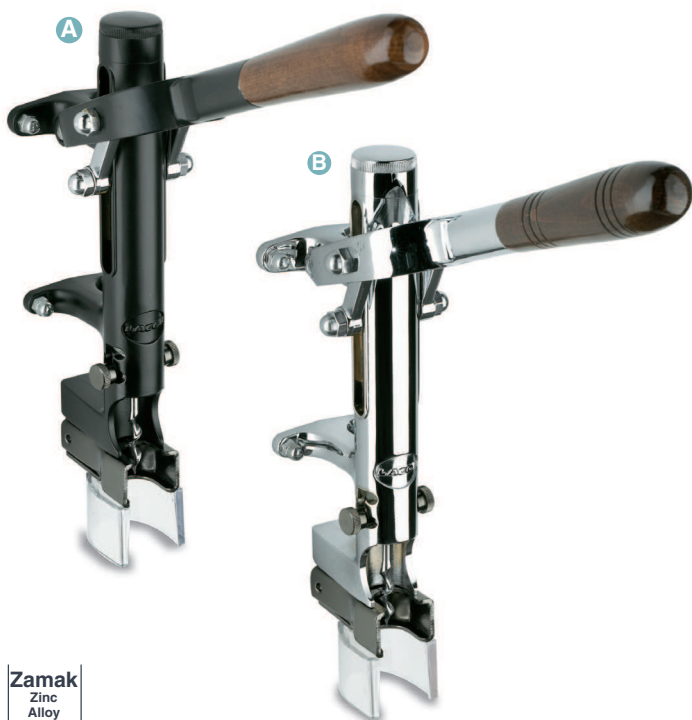

Zamak
Zinc Alloy

Sacacorchos profesional

Tire-bouchon automatique professionnel
Profi-Entkorker
Professional automatic corkscrew
Saca-rolhas automático profissional

Ref	€	U.Venta
A 63010	301,20	1
B 63012	313,50	1



Multifunción 3 en 1
Multi-purpose: 3 in 1

Inox

Sacacorchos camarero LUXE

Tire-bouchon limonadier
Kellnerkorkenzieher
Waiter's corkscrew
Saca-rolhas con navalha

Ref	€	U.Venta
63044	4,70	1



Acabado en mate negro
Matte black finish

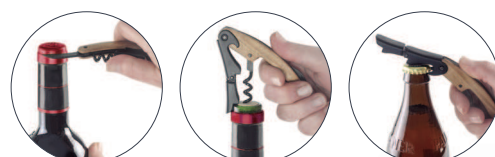

Multifunción 3 en 1
Multi-purpose: 3 in 1

Inox

Madera
Wood

Sacacorchos camarero MADERA

Tire-bouchon limonadier
Kellnerkorkenzieher
Waiter's corkscrew
Saca-rolhas con navalha

Ref	€	U.Venta
63046	7,00	1



Acabado en mate negro
Matte black finish

new

new

Colección BOMBA VACÍO



- Conserva el vino en perfecto estado manteniendo todo su sabor y aroma durante más tiempo.
- Extrae el aire acumulado en el interior de la botella y retrasa el proceso de oxidación.
- Cierra la botella con el tapón y bombea de 10 a 20 veces (dependiendo de la cantidad de vino que haya dentro de la botella) para establecer el vacío.
- Incluye bomba de vacío y dos tapones (con indicador de la fecha en la que se ha sellado la botella).

- Conserve le vin en parfait état en maintenant tout son goût et son arôme plus longtemps.
- Extrait l'air accumulé à l'intérieur de la bouteille et retarde le processus d'oxydation.
- Réfermez la bouteille avec le bouchon et pompez de 10 à 20 fois (selon la quantité de vin à l'intérieur de la bouteille) pour faire le vide.
- Inclut une pompe à vide et deux bouchons (avec indicateur de la date à laquelle a été scellée la bouteille).

- Wein in einwandfreiem Zustand aufbewahren. Geschmack und Bouquet bleiben länger erhalten.
- Luft wird aus dem Inneren der Weinflasche gezogen. Die Oxidation des Weins verlangsamt sich.
- Flasche mit Stopfen verschließen und 10 bis 20-mal Pumpen (je nach Weinmenge in der Flasche) um Restsauerstoff zu entziehen.
- Inhalt: Weinpumpe und 2 Stopfen (mit Flaschenverschluss mit Datumshinweis).

- Stores wine in perfect condition and keeps all the flavour and aroma for more time.
- Extracts air built up inside the bottle and slows down the oxidation process.
- Close the bottle with the stopper and pump 10 to 20 times (depending on the amount of wine inside the bottle) to establish the vacuum.
- Includes vacuum pump and two stoppers (with indicator of the date on which the bottle has been sealed).

- Conserva o vinho em perfeito estado, preservando todo o seu sabor e aroma durante mais tempo.
- Extraí o ar acumulado no interior da garrafa, e retarda o processo de oxidação do vinho.
- Feche a garrafa com o tampão e acione a bomba 10 a 20 vezes (dependendo da quantidade de vinho existente no interior da garrafa) para criar o vácuo.
- Inclui uma bomba de vácuo e dois tampões (com indicador de a data em que foi selada a garrafa).

Inox | SI | ABS
Silicone | plastic
Tapones | Stoppers

Bomba manual vacío

Pompe à vide p/bouteille de vin
Weinpumpe
Wine vacuum sealer
Bomba manual vácuo

Ref	€	U.Venta
63033	10,40	1
R63033	2,90	1

Tapones · Stoppers



new

PP
Polypropylene

Bomba de vacío KEEP

Pompe à vide
Weinpumpe
Vacuum pump
Bomba de vácuo

Ref	€	U.Venta
63051	8,30	1
R63051A	2,10	1

Tapones · Stoppers



Colección VINOTECA

Inox

Descapsulador ROND

Coupe capsule
Foliencutter
Foil cutter
Descapsulador



Ref	€	Ø (cm)	U.Venta
63137	4,50	6	12

Inox

Anilla anti-goteo

Anneau stop gouttes à vin
Weinring Trop-Stop
Wine drip stop ring
Anilha anti-gota



Ref	€	Ø (cm)	U.Venta
63019	2,90	5	12

- **Diseñado para oxigenar y ralentizar el flujo del vino garantizando un mejor aroma y potenciando los sabores de manera rápida y sencilla.**
- **Funcionamiento intuitivo: se acopla directamente en la boca de la botella.**

- Aroma und Holznoten von Wein werden beim verlangsamt Ausgießen einfach und schnell entfaltet.
- Funktioniert intuitiv durch Aufsatz auf die Flaschenöffnung.

- Conçu pour ralentir le flux du vin, garantissant ainsi un meilleur arôme et accentuant les saveurs de façon rapide et simple.
- Fonctionnement intuitif : s'adapte directement sur le goulot de la bouteille.

- Designed to slow down the flow of wine, guaranteeing a better bouquet and enhancing flavours quickly and easily
- Easy to use: attaches directly to the mouth of the bottle.

- Concebido para retardar o fluxo do vinho, preservando melhor o aroma e potenciando os sabores de maneira rápida e simples
- Funcionamento intuitivo: acopla-se directamente ao gargalo da garrafa.



Aireador de vino

Aérateur de vin
Weinbelüfter
Wine aerator
Arejador de vinho

Ref	€	U.Venta
63048	2,60	1



new

Bar / Bodega
Bar / Wine cellar



Boquilla servidora + Tapón

Bec verseur + Bouchon
Ausgieß-Aufsatz mit Verschluss
Spout for wine + rubber cap
Boquilha de servir + Tampão



Ref	€	U.Venta
63022	4,10	12

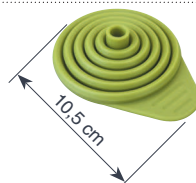

Embudo Expandible

Entonnoir extensible
Trichter
Foldable funnel
Funil extensível

Ref	€	Ø (cm)	H (cm)	U.Venta
68085	5,50	8	10,5	1



- **Conserva durante más tiempo el frescor y el sabor del champagne o cava con este exclusivo tapón.**
- **Fácil de usar.**

- Conservez plus longtemps la fraîcheur et le goût du champagne ou du mousseux grâce à ce bouchon exclusif.
- Facile à utiliser.

- Bewahren Sie damit länger die Frische und den Geschmack von Champagner oder Cava exklusiver Stopper.
- Einfach zu verwenden.

- Conserve the freshness and flavour of Champagne or Cava for longer with this exclusive stopper.
- Easy to use.

- Conserve o frescor e o sabor do Champagne ou Cava por mais tempo com este rolha exclusiva.
- Fácil de usar.



Tapón champán INOX

Bouchon de Champagne
Sektflaschenverschluss
Champagne cap
Tampão champagne

Ref	€	U.Venta
63021	6,60	1



Tapón champán SOFT TOUCH

Bouchon de Champagne
Sektflaschenverschluss
Champagne cap
Tampão champagne

Ref	€	U.Venta
63020	8,20	1



Bloqueo rotativo
Rotary lock

new

Tapón Champán COPPER

Bouchon de Champagne
Sektflaschenverschluss
Campagne cap
Tampão Champanhe

Ref	€	Ø (cm)	h (cm)	U.Venta
63055	7,40	3,8	3,5	1



P985 Tapón botella / Bottle stopper /
Bouchon bouteille / Flaschenverschluss



REF	Ø cm	H cm	
P985.000	3	5,5	1

P983 Anillo anti-goteo / Ring stop drop /
Stop gouttes / Antitropfring



REF	Ø cm	H cm	
P983.000	4	2	1

47602 Sacacorchos camarero Pulltap's™ /
Tire-bouchon de serveur Pulltap's™ /
Pulltap's™ Kellnermesser /
Pulltap's® Waiter's Corkscrew



PATENTED

Palanca doble /
Double lever /
Double levier /
Müheloser Korkenzieher

Acero forjado revestido de Teflon®. Hoja de corte interior.
Five turn Teflon® coated forged steel.
Acier forgé revêtu de Teflon® cinq tours.
Geschmiedeter Stahl mit fünfmaliger Teflon®-Beschichtung.

REF	Espiral / Spirale cm	L cm	
47602	5,1	11,7	10

P984 Sacacorchos doble palanca /
Double-lever corkscrew /
Tire-bouchon double levier /
Doppelflügeliger Korkenzieher



REF	cm	
P984.100	17 x 6	12

P9845 Sacacorchos de pared / Wall-mounted corkscrew / Tire-bouchon mur / Korkenzieher Wandmontage



REF	cm	
P984.500	8 x 26 x 32	1

Ref. 0150001 SACACORCHOS CAMARERO 2TIEMPOS PULLTAPS



Und Venta
UNIDAD

Tabla Técnica

Dimensiones	12x2 cm
Material	ACERO INOX

Ref. 4424 SACACORCHOS ELECTRICO 63054 CON CARGADOR



Und Venta
UNIDAD

Tabla Técnica

Ref. 4332 SACACORCHOS LAMINAS GITANO



Und Venta
UNIDAD

Tabla Técnica

Ref. 0290008 SACACORCHOS PARED CROM C/SOP. MADERA BOJ



Und Venta
UNIDAD

Tabla Técnica

Dimensiones	55x9,5x9 cm
Material	ZAMAK Y MADERA SAPELI
Peso	2,9 kg

Ref. 0290007 SACACORCHOS SOBREMESA CROMADO BOJ



Und Venta
UNIDAD

Tabla Técnica

Dimensiones	56x15x9 cm
Material	ZAMAK Y MADERA SAPELI
Peso	2,8 kg

Ref. 0620008 ALICATE MARISCO HERDMAR



Und Venta
UNIDAD

Tabla Técnica

Longitud total	20 cm
Material	ACERO INOX 18/10
Uso en lavavajillas	SÍ

Ref. 0850016 ALICATE TIJERA MARISCO ARA INOX



Und Venta
UNIDAD

Tabla Técnica

Ref. 2165 ANILLA ANTIGOTEO R63019



Und Venta
UNIDAD

Tabla Técnica

Dimensiones	4x2 cm
Material	ACERO INOX

Ref. 0010086 AR603400 SACACORCHOS ALEACION



Und Venta
UNIDAD

Tabla Técnica

Dimensiones	19x6,5 cm
Material	ZINC Y POLIPROPILENO
Peso	300 g

Ref. 0010091 AR604100 SACACORCHOS AUTOMATICO PROFES



Und Venta
UNIDAD

Tabla Técnica

Dimensiones	20x15 cm
Material	ZINC, ABS, POLICARBONATO Y ACERO TEMPLA
Peso	650 g



Si este documento no incluye las marcas o productos que fabrica o distribuye tu empresa, notifícanoslo en contacto@hosteleria10.com.

Estaremos encantados de incorporarlas.