



Catálogo de los
MICROONDAS
PARA
HOSTELERÍA
distribuidos en España

Este catálogo agrupa toda la información disponible sobre los [Microondas](#) que se distribuyen en España, según la facilitan sus respectivos fabricantes. Esta información incluye productos, modelos, características técnicas y precios.

Los precios indicados en este catálogo son los Precios de Venta Recomendados por cada fabricante, que puede haberlos actualizado, dejándolos obsoletos. Consúltanos el precio actual.

En todo caso, en la tienda online Hostelería10.com mejoramos con grandes descuentos los precios de todos los productos incluidos en este catálogo.

Las marcas de la sección [Microondas](#) que forman parte de este catálogo son:

Bartscher	Lacor
Casfri	pujadas
Corequip	Romagsa
Difriho	Savemah
Due Effe	Sayl
Edenox	Smeg
Eutron	Tecno Sistemas
Fimar	Udex
Granita	Whirlpool
Infrico	

Sólo una cuidada selección de los mejores productos de este catálogo están incluidos en Hostelería10.com.

Si tienes alguna duda respecto a alguno de estos productos o no encuentras el que buscas, escríbenos a contacto@hosteleria10.com o llámanos al 91 161 03 04.

Estaremos encantados de atenderle.

Microondas



Microondas 23L, 900W

610836

PVP* 195,- €

GTIN 4015613518992



• Potencia del microondas

900 W



• Cantidad de magnetrones

1

• Niveles de potencia

6

• Funciones

Descongelar



• Capacidad

23 litro(s)



• Temporizador hasta

30 minuto(s)

• Con plato giratorio

Sí

• Iluminación interior

Sí

• Potencia nominal

1,4 kW | 230 V | 50 Hz

• Medidas

an. 483 x prof. 425 x al. 281 mm

• Peso

12,6 kg

Microondas 9231D-GR

610856

PVP* 219,- €

GTIN 4015613762418



• Potencia del microondas

900 W

• Potencia del grill

1000 W



• Cantidad de magnetrones

1

• Niveles de potencia

9

• Funciones

Descongelar



• Capacidad

23 litro(s)



• Temporizador hasta

30 minuto(s)

• Con plato giratorio

Sí

• Iluminación interior

Sí

• Incluye

1 soporte para el grill de Ø 189 mm, altura:

79 mm

• Potencia nominal

1,4 kW | 230 V | 50 Hz

• Medidas

an. 483 x prof. 405 x al. 279 mm

• Peso

15,4 kg

Microondas 10290M

610841

PVP* 498,- €

GTIN 4015613782638



• Potencia del microondas

1000 W



• Cantidad de magnetrones

1



• Niveles de potencia

5



• Funciones

Descongelar

Calentar

Conservación del calor

Cocinar suavemente

Cocinar rápidamente

• Capacidad

29 litro(s)

• Temporizador hasta

10 minuto(s)

• Iluminación interior

Sí

• Potencia nominal

1,6 kW | 230 V | 50 Hz

• Medidas

an. 540 x prof. 460 x al. 330 mm

• Peso

17,2 kg

Microondas 25L, 1000W



• Potencia del microondas

1000 W



• Cantidad de magnetrones

1



• Funciones

Descongelar

Calentar

25 litro(s)

• Capacidad

Sí

• Iluminación interior

1,5 kW | 230 V | 50 Hz

• Potencia nominal

an. 520 x prof. 465 x al. 312 mm

• Medidas

17,4 kg

• Peso

DIG, 25L, 1000W



► N.º de programas que pueden configurarse: 20

	Niveles de potencia	Temporizador hasta	Código:	PVP*	GTIN
Microondas 25L, 1000W	6	60 minuto(s)	610182	519,- €	4015613487762
Microondas dig. 25L, 1000W	3	99 minuto(s)	610181	529,- €	4015613440101

Microondas 14250M-HLGR

610837

PVP* 269,- €

GTIN 4015613755137



• Potencia del microondas

1400 W



• Potencia del grill

1950 W



• Potencia del aire caliente

1950 W



• Cantidad de magnetrones

1



• Niveles de potencia

10



• Funciones

Descongelar

Calentar

Grill (combinable)

Grill (combinable)

• Capacidad

25 litro(s)

• Temporizador hasta

95 minuto(s)

• Con plato giratorio

Sí

• Iluminación interior

Sí

• Incluye

1 bandeja para parrilla, Ø 275 mm, altura

50 mm, asa extraíble

• Potencia nominal

1,95 kW | 230 V | 50 Hz

• Medidas

an. 483 x prof. 442 x al. 280 mm

• Peso

16,6 kg

Microondas 18270D

610842

PVP* 1.249,- €

GTIN 4015613782645



- Potencia del microondas
- Cantidad de magnetrones

1800 W
2



- Niveles de potencia
- Funciones

5
Descongelar



- Capacidad

Calentar
27 litro(s)



- Programas ajustables

20

- Temporizador hasta

60 minuto(s)

- Iluminación interior

Sí

- Potencia nominal

3 kW | 230 V | 50 Hz

- Medidas

an. 465 x prof. 600 x al. 375 mm

- Peso

33,5 kg

Microondas MJ26A6093



- Potencia del microondas
- Cantidad de magnetrones

1850 W
2



- Niveles de potencia

5



- Funciones

2 funciones de descongelado



- Capacidad

Calentar
26 litro(s)



- Gastronorm

2/3 GN

- Iluminación interior

Sí

- Incluye

1 elemento de fijación para apilar el microondas

- Potencia nominal

2,6 kW | 230 V | 50 Hz

- Medidas

an. 464 x prof. 557 x al. 368 mm

- Peso

32 kg



MJ26A6091

Programas ajustables

Temporizador

Código:

PVP*

GTIN

	Programas ajustables	Temporizador	Código:	PVP*	GTIN
Microondas MJ26A6093	50	Digital botón + 20 segundos Botón x2 para duplicar la cantidad y el tiempo de cocción	610195	1.329,- €	8806092114708
Microondas MJ26A6091	-	Manual botón + 20 segundos	610196	1.329,- €	8806092114685

Accesorio

Estantería mural 520x400mm, Al

- Material: Acero inoxidable 18/10
- Medidas superficie: an. 520 x prof. 400 mm
- Capacidad de carga máx.: 40 kg
- Medidas: an. 520 x prof. 400 x al. 150 mm
- Peso: 3,4 kg
- GTIN: 4015613431963



174520

PVP* 69,- €

Estantería mural 600x600mm, Al

- Material: Acero inoxidable 18/10
- Medidas superficie: an. 600 x prof. 600 mm
- Capacidad de carga máx.: 50 kg
- Medidas: an. 600 x prof. 600 x al. 155 mm
- Peso: 5,4 kg
- GTIN: 4015613434988



174600

PVP* 98,- €

B

HORNO MICROONDAS PROFESIONAL

NUEVO MODELO TOTAL - INOX - 30 LITROS

MODELO	LARGO-ALTO-FONDO	EUROS
MW-688-CH	650x500x410	980

CARACTERÍSTICAS

- Potencia: 2.800 W
- Potencia salida: 1.800 W
- Capacidad: 30 litros
- Suministro: 230 V



Horno microondas de acero inoxidable con 10 programas distintos. Tres velocidades y descongelación.

Fuente cerámica + bandeja intermedia de 39x37 cm.

DOS MAGNETRONES



MW-688-CH



HORNO MICROONDAS PROFESIONAL SIN PLATO - 25 LITROS TOTAL INOX. - WHIRLPOOL - ELECTRÓNICO

MODELO	LARGOxFONDOxALTO	EUROS
Q-2-A	520 x 430 x 310	480

CARACTERÍSTICAS:

- Potencia: 1.550 W.
- Potencia salida: 1.000 W.
- Capacidad: 25 litros.
- Suministro: 230 V. - 50 Hz.
- Construido en acero inox. exterior e interior.
- 10 programas directos.

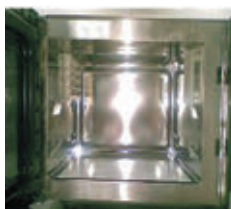

SIN PLATO GIRATORIO
UNA CUBIERTA PROTEGE A LOS
VENTILADORES DE LA GRASA



Q-2-A

HORNO MICROONDAS NUEVO MODELO - 34 LITROS

MODELO	LARGO-FONDO-ALTO	EUROS
MIG-3420	540x474x300	305

COLOR SILVER-FRANJA INFERIOR INOX

- Capacidad: 34 Lts.
- Potencia microondas: 1000 W.
- Potencia del grill: 1300 W.
- 10 niveles de potencia.
- Temporizador DIGITAL de 95 min.
- 9 menús de cocción automática.
- Programa de descongelación.
- Señal de fin de cocción.
- Dimensiones interiores: 376x404x240 mm.
- Conexión: 230 V. - 50 Hz.



MIG-3420

HORNOS MICROONDAS TOTAL ACERO INOX EXTERIOR E INTERIOR

ATENCIÓN: LOS MODELOS Y MEDIDAS DE LOS MICROONDAS PUEDEN VARIAR SIN PREVIO AVISO

NUEVO MODELO TOTAL - INOX- DIGITAL COMBINADO MICROONDAS GRILL - 23 LITROS

MODELO	LARGO-FONDO-ALTO	EUROS
M-952-INOX	480x400x290	198

CARACTERÍSTICAS

- Capacidad: 23 L.
- Medidas interiores: 310x330x190 mm.
- Potencia del microondas: 800 W.
- Potencia del GRILL: 1.000 W.
- GRILL & GRILL con combinación
- 6 niveles de Potencia.
- Temporizador de 90 min. Señal fin de cocción.
- Programa de descongelación.
- Plato giratorio de 27 cm. de diámetro.



M-952-INOX

NUEVO MODELO TOTAL - INOX- DIGITAL COMBINADO MICROONDAS GRILL - 25 LITROS

MODELO	LARGO-FONDO-ALTO	EUROS
MIG-2525-SE	485x422x281	230

CARACTERÍSTICAS

- Capacidad: 25 L.
- Medidas interiores: 315x345x195 mm.
- Potencia del microondas: 900 W.
- Potencia del GRILL: 1.000 W.
- GRILL & GRILL con combinación
- 8 niveles de Potencia.
- Temporizador DIGITAL de 60 min. Señal fin de cocción.
- 9 menús de cocción automática.
- Programa de descongelación.
- Cierre con mecanismo de seguridad para niños.
- Plato giratorio de 27 cm de diámetro.



MIG-2525-SE

NUEVO MODELO - COLOR SILVER. "CONVECCIÓN" DIGITAL - INTERIOR INOX MICROONDAS+CONVECCIÓN+GRILL SIMULTÁNEO - 25 LITROS

MODELO	LARGOxFONDOxALTO	EUROS
MIG-2528-CO	485x430x281	290

CARACTERÍSTICAS

- Capacidad: 25 L.
- Potencia microondas: 900 W
- Potencia convección: 1950 W
- Potencia grill: 1950 W
- Interior acero INOX - Exterior SILVER
- Display digital LED.
- 6 niveles de potencia
- Temporizador max 95 mins.
- Programa de descongelación.
- 7 menús preconfigurados.
- Señal fin de cocción.
- Sistema seguridad contra sobrecalentamientos.
- Cierre con mecanismo de seguridad para niños.



MIG-2528-CO

microondas + Grill + Convección

900 W	1950 W	25 L	95 min
-------	--------	------	--------

Característica:

Grill Combi M87GE-X

- Interior de Cerámica Enamel: anti-bacterias, más resistente a la ralladura, más fácil de limpiar.
- Display LED.
- Luz Interior.
- Plato Giratorio.
- Temporizador 99 minutos.
- Modo Ahorro de Energía.
- Modelo Recalentamiento automático: tiene 4 tiempos preprogramados (ver Manual)
- Función de Cocción automática: tiene 3 tiempos de cocción preprogramados (Ver manual).
- Función Combi: Combinación de Microondas y Grill al mismo tiempo.
- Control Electrónico y Táctil.
- Programas de descongelación: 4 (Ver manual)
- Posibilidad de cocinas al vapor utilizando el accesorio "Bol de Cocina al Vapor", incluido en el equipo.
- Estética: Acero Inoxidable Real.
- Apertura de Botón.

MC28-6055CS

- Microondas, Grill, Combi y Convección.
- Grill Extra Ancho.
- Control Táctil y por Rueda.
- Selector multifunción para ajustes de cada parámetro deseado.
- Potencia Convección: 2,100w, desde 40 a 200°C.
- Tecnología EasyView : puerta con ventana extra transparente para una supervisión más fácil de los platos.
- Tecnología HotBlast: potente chorro de aire caliente por 52 orificios para una cocción más rápida y resultados crujientes.
- Tecnología SlimFry: freír sin aceite para unos resultados sabrosos. Con 3 aplicaciones exclusivas: yogurtera, freidora y fermentadora.
- Interior de Cerámica Enamel: anti-bacterias, más resistente a la ralladura, más fácil de limpiar.
- Plato Giratorio con función "Stop" (318 mm).
- Programas Automáticos, Pre-Calentamiento, Descongelación, etc...
- Display LED Azul.
- Accesorios: Plato Pizza, 2 Parrillas (Superior e Inferior), para cocinas 2 platos al mismo tiempo.
- Estética: Negro e Inox.
- Apertura con Tirador.

		M87GE-X	MC28-6055CS
Capacidad	L.	23	28
Potencia	W.	800	900
Consumo max.	W.	2300	2100
Niveles de potencia	W.	800 Alta 600 Medio Alto 450 Medio 300 Medio Bajo 180 Descongelación 600 Combi I 450 Combi II 300 Combi III	900 Alta 600 Medio Alto 450 Medio 300 Medio Bajo 180 Descongelación 100 Bajo
Potencia convección	W.	-	2100
Potenciagrill	W.	1100	1500
Tensión	V/Hz	230-1/50	230-1/50
Control / Programas		Manual	Digital / 20
Peso	Kg.	13	18

M87GE-X / MC28-6055CS

M87GE-X



MC28-6055CS

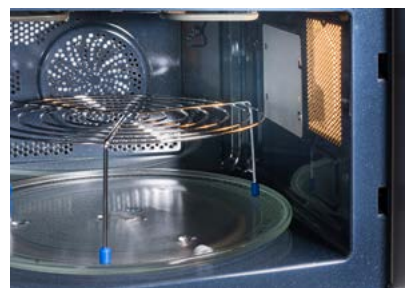
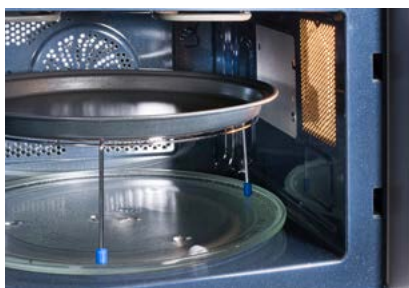

M87GE-X

MC28-6055CS

Dimensiones	mm	489 x 355 x 275	517 x 463 x 310
Dimensiones internas	mm	330 x 324 x 211	358 x 327 x 236
P.V.P.	€	270 €	460 €

MICROONDAS SNACKMATE

SAMSUNG

Características generales:

Los microondas de la línea Snackmate de Samsung son perfectos para la preparación de comidas en locales de pequeño tamaño.

La línea Snackmate es robusta y fácil de utilizar, dispone de 5 niveles de potencia para una mayor versatilidad de cocción.

La cámara sin plato giratorio ofrece una mayor capacidad y, tanto la carcasa como la cámara son de acero inoxidable.

- Interior sin plato giratorio para mayor capacidad.
- Provisto en la parte inferior de una bandeja cerámica para optimizar el reparto de ondas en la cámara.
- Puerta con tirador y cristal grande.

CM1099 A

- Modelo analógico con 5 niveles de potencia de selección manual (4 niveles de cocción y uno de descongelación) y programación de tiempo de cocción hasta 35min.
- Se recomienda apagar el horno antes de abrir la puerta para evitar cortes imprevistos de la temperatura.

CM1089 A

- Modelo Digital con 20 posibles programas diferentes de temperatura a 3 niveles de potencia predefinidos. Pudiendo programar hasta 3 fases de cocción diferentes a tiempos diferentes.
- Es posible programar los niveles acústicos de los programas.
- Posee la opción de doble cantidad (x2). Cuando se acciona el tiempo ajustado en el programa, se duplica.
- Opción de +30 Seg.



		ONE TOUCH	CM1099 A	CM1089 A
Capacidad	L.	26	26	26
Potencia	W.	1100	1100	1100
Consumo	W.	1600	1600	1600
Niveles de potencia	W.	1100 Alta (modificable)	1100 Alta 770 Medio Alto 550 Medio 315 Medio Bajo 170 Descongelación	1100 Alta 770 Medio Alto 550 Medio 315 Medio Bajo 170 Descongelación
Tensión	V/Hz	230-1/50	230-1/50	230-1/50
Control / Programas		Manual	Manual	Digital / 20
Peso	Kg.	17,5	17,5	17,5

CM 1099 A / CM 1089 A / ONE TOUCH

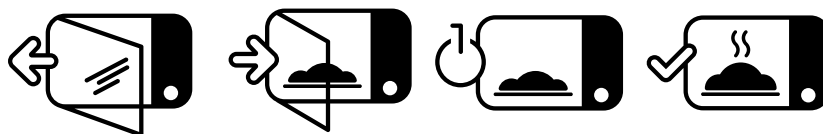

CM1099 A



CM1089 A



ONE TOUCH

CM1099 A

CM1089 A

Dimensiones	mm	517 x 380* x 297	517 x 380* x 297	517 x 380* x 297
Dimensiones internas	mm	336 x 336 x 225	336 x 336 x 225	336 x 336 x 225
P.V.P.	€	610 €	530 €	580 €

Características generales:

Samsung profesional dispone de diferentes modelos de microondas para uso medio, intenso y súper-intenso que se adaptan a las necesidades de cada local.

La línea Gastro es perfecta para establecimientos de producción intensa en los que la rapidez es esencial, como restaurantes de mucho movimiento, fastfoods, áreas de servicio, hospitales, colegios, empresas de catering, etc.

Estos modelos incorporan 2 magnetrones y 2 guías ondas para una mejor distribución del calor, evitando así los puntos calientes o fríos y garantizando una cocción uniforme.

Son apilables y tienen 5 niveles de potencia para una mayor versatilidad de cocción. La carcasa y la cámara son de acero inoxidable.

- Gran capacidad, 26 litros con zona de cocción GN2/3.
- Carcasa y cámara de acero inoxidable de gran espesor.
- Doble magnetrón de proyección desde arriba que garantiza una cocción uniforme.
- 5 niveles de potencia.
- Botón de pulsación única + 20 segundos.
- Puerta con tirador y cristal grande. Apilables.

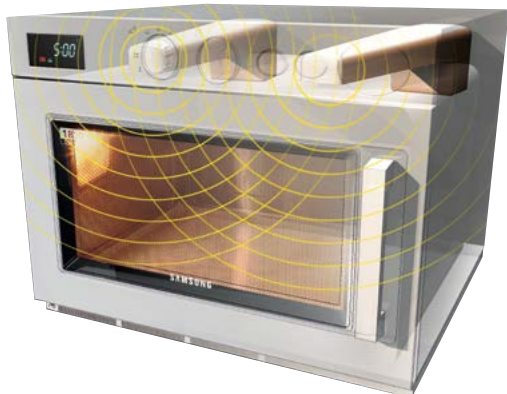

		CM1519 A	CM1529 A	CM1919 A	CM1929 A
Capacidad	L.	26	26	26	26
Potencia	W.	1500	1500	1850	1850
Consumo	W.	3000	3000	3200	3200
Niveles de potencia	W.	1500 Alta 1050 Media 750 Baja 375 Descongelación 1 195 Descongelación 2	1500 Alta 1050 Media 750 Baja 375 Descongelación 1 195 Descongelación 2	1850 Alta 1295 Media 925 Baja 370 Descongelación 1 185 Descongelación 2	1850 Alta 1295 Media 925 Baja 370 Descongelación 1 185 Descongelación 2
Tensión	V/Hz	230-1/50	230-1/50	230-1/50	230-1/50
Control / Programas		Manual	Digital / 30	Manual	Digital / 30
Peso	Kg.	32	32	32	32

CM1519 A / CM1529 A / CM1919 A / CM1929 A

CM1519 A



CM1929 A



CM1519 A

CM1529 A

CM1919 A

CM1929 A

		CM1519 A	CM1529 A	CM1919 A	CM1929 A
Dimensiones	mm	464 x 557* x 372	464 x 557* x 372	464 x 557* x 372	464 x 557* x 372
Dimensiones internas	mm	370 x 370 x 200	370 x 370 x 200	370 x 370 x 200	370 x 370 x 200
P.V.P.	€	1.150 €	1.150 €	1.297 €	1.297 €

*Asa +43 mm.

HORNOS MICROONDAS

CARACTERÍSTICAS TÉCNICAS

Modelo		uso ligero		uso medio		intensivo	
		RMS 510 DS2	RMS 510 TS2	RCS 511 DSE	RCS 511 TS	RFS 518 TS	DEC 18 E2
Ancho exterior	mm	508	508	559	559	552	419
Fondo exterior	mm	419	419	482	482	514	549
Alto exterior	mm	311	311	352	349	362	343
Ancho interior	mm	330	330	368	368	362	330
Fondo interior	mm	330	330	381	381	416	305
Alto interior	mm	197	197	216	216	226	171
Capacidad	Lts.	23	23	34	34	34	17
Tipo de mandos		mecánico	electrónico	mecánico	electrónico	electrónico	electrónico
Niveles programación / ajustes de programa	num.	temporizador	10 / 20	temporizador	10 / 100	10 / 100	10 / 100
Niveles de potencia	num.	1	5	4	5	5	11
Tiempo máximo de cocción	min.	6	60	10	60	60	60
Función descongelación		no	si	si	si	si	si
Magnetron	num.	1	1	1	1	2	2
Potencia cocción	W	1.000	1.000	1.100	1.100	1.800	1.800
Alimentación	Ph/Volts	2x230	2x230	2x230	2x230	2x230	2x230
Potencia	W	1.000	1.000	1.100	1.100	1.800	1.800
P.V.P.	€	527	602	727	909	1.571	1.716





Mod. RMS 510 TS2



Mod. RMS 510 DS2



Mod. RCS 511 DSE



Mod. DEC 18 E 2



Mod. RCS 511 TS



Mod. RFS 518 TS

RMS/RCS/RFS/DEC:

- Microondas industriales y profesionales sin plato giratorio.
- Acabado interior y exterior en acero inoxidable.
- Puertas de acero inoxidable, excepto en los modelos RMS 510 DS2 y RMS 510 TS2 de ABS.
- Fácil limpieza tanto interior como exterior.
- Las puertas permiten la visión interior. Iluminación interior.
- Función de descongelación excepto en el modelo RMS 510 DS2.
- RMS 510 DS2: (mecánico), equipados de un temporizador, de reinicio automáticamente a cero si la puerta se abre durante el calentamiento.

- RMS 510 TS2: (electrónico), 10 niveles de programación y 20 ajustes de programa.
- RCS 511 DSE: (mecánico), equipados de un temporizador, de reinicio manual a cero si la puerta se abre durante el calentamiento.
- RCS 511 TS2, RFS 518 TS2 Y DEC 18 E2 (electrónicos), 10 niveles de programación y 100 ajustes de programa
- DEC 18 E2: Interfaz y software de programación disponible en 24 idiomas. Norma de conectividad USB inteligente.



Mando mecánico DS2.



Conectividad USB mod. DEC 18 E2.



Interior en acero inoxidable.

COCCIÓN RÁPIDA

MICROONDAS



146 **CE01544**
MICROONDAS EKO INOX GRILL 30 L.

Alto 30 cm.
Ancho 54 cm.
Profundo 40 cm.
USO NO INTENSIVO.

Exterior e interior acero inox.
Pantalla led con reloj e indicador.
8 programas preconfigurados.
Grill de 1000 w resistencias halógenas.

⚡ 1 kw. 230 v.



147 **L69324**
MICROONDAS 25 LITROS.

Alto 29 cm.
Ancho 52 cm.
Profundo 40 cm.
USO MEDIO.

Panel control electrónico.
Acero inoxidable.
Peso 14,3 kg.
Capacidad 25 litros.

⚡ 1 kw. 230 v.



148 **FICM1919A**
MICROONDAS 26 LITROS PRO.

Alto 37 cm.
Ancho 47 cm.
Profundo 56 cm.
USO INTENSIVO.

Tamaño interior: 190 altura x 370 ancho x 370 profundo mm.
Capacidad 25 litros.
Estructura y cámara acero inox.

⚡ 3.2 kw. 230 v.



149 **FIMC1800**
MICROONDAS PROFESIONAL 35 L.

Alto 37 cm.
Ancho 57 cm.
Profundo 51 cm.
Mandos digitales.
USO MEDIO.

Exterior e interior inox. Cámara inferior vitrocerámica. 3 magnetrones. 5 niveles de potencia, 10 teclas programables.

⚡ 3 kw. 230 v.

FIMC2452 → Con grill 25 L. 2.4 kw.



15 **UNXESW03HSEDDN**
HORNO CONVECCIÓN Y MICROONDAS DE COCCIÓN ACELERADA SPEED.Pro

Alto 54,1 cm.
Ancho 60 cm.
Profundo 80 cm.
Pantalla led táctil

Exterior e interior inox.
3 bandejas 46x33 en convección.
1 bandejas especial 45x33 para función speed.
Potencia convección (aire) 3.35 kw.
Potencia Microonda 2.16 kw.

⚡ 6,6 kw. 400 v. 1N3L.

También disponible en versión monofásica
Potencia eléctrica total 3.6 kw.

MODALIDAD SPEED



MODALIDAD BAKE





Hornos microondas

La nueva gama de hornos microondas edenox pueden cocinar básicamente cualquier cosa, desde pan hasta carne, descongelar o calentar rápidamente cualquier tipo de comida que se desee.

Calientan y cocinan pequeñas porciones de comida rápidamente siendo más potentes y resistentes que los microondas domésticos y diseñados bajo las regulaciones de equipos de uso profesional.

Las diferencias respecto a los microondas domésticos son que el sistema de cocción es de mayor potencia situado en la parte superior e inferior del microondas, con mayor capacidad, memorias de cocción y teclado para los menús habituales. Auto diagnóstico y 3 niveles de potencia.

Debido a su uso profesional, la durabilidad se asegura por sus acabados en acero inoxidable, fáciles de limpiar sin ninguna esquina, y con componentes preparados para ser utilizados cientos de veces al día.

El sistema de cierre está testeado para asegurar ciclos de utilización diarios elevados. La durabilidad está garantizada.

Características generales

1. CRISTAL EXTERNO
2. ASA ERGONÓMICA
3. FILTRO DE AIRE DESMONTABLE
4. CÁMARA EN ACERO INOXIDABLE



Cristal externo para poder visualizar el producto



Asa ergonómica, que realiza el diseño del microondas



Filtro de aire desmontable. (modelo 1834)



Cámara en acero inoxidable



EMM-64

Soporte mural para microondas y otros aparatos

- Especialmente diseñado para el soporte de microondas y otros aparatos.
- Orificio para pasar cables y tubos.
- Cartabones laterales de sujeción de la misma chapa.
- Fabricado en acero inoxidable AISI-304 18/10.
- Se incluyen tornillos y tacos para su fijación a la pared.



Para adaptar el espacio a tus necesidades.

Modelo	Referencia	Medidas totales (mm)	P.V.P. Euros €
EMM-64	19004638	600 x 400 x 400	235,00



MICRO-2117-D



11 niveles de potencia, entrada de tiempo y programa de cantidad de tiempo múltiple X2 y X3.

Microondas 2100 W 17 litros

- La puerta incorpora un asa para aplicaciones profesionales. Puerta transparente sin cerradura, fácil de abrir y de limpiar.
- Con capacidad para programar hasta 100 programas con un tiempo de cocción máximo de 60' para cada programa.
- 11 niveles de potencia. Además, con opción de entrada de tiempo y con programa de cantidad de tiempo múltiple X2 y X3 dependiendo de la cantidad de alimento a cocinar.
- En la cocción por programas, cada programa puede tener 3 etapas de cocción.
- Opción "Defrost". USB para recetas.
- El microondas se puede remontar. Incorpora kit para superponer 2 microondas.
- Potencia absorbida de 2100 W con doble magnetrón. La luz interior LED que permite que la comida sea fácil de controlar sin abrir la puerta. Tensión 220/1/N
- Base cerámica plana, sin plato de vidrio. Techo interior extraíble para facilitar operaciones de limpieza.
- La capacidad de 17 litros permite utilizar platos de 305 mm. Filtro extraíble para cómodas operaciones de mantenimiento.

Modelo	Referencia	Capacidad (litros)	Potencia (W)	Descripción	Medidas totales (mm)	Medidas cámara (mm)	P.V.P. Euros €
MICRO-2117-D	19091608	17	2100	Doble magnetrón	420 x 563 x 340	330 x 310 x 175	1.641,00 €



MICRO-1025



Base cerámica plana



Panel de control "Touch" con led display, tres niveles de potencia.

Microondas 1000 W 25 litros

- El microondas profesional MICRO-1025 dispone del control "soft-touch" fácil de utilizar.
- Con capacidad para programar hasta 100 programas con un tiempo de cocción máximo de 60' para cada programa.
- 5 niveles de potencia y posibilidad de hasta 3 etapas de cocción por programa. Además, con opción de entrada de tiempo y con programa de cantidad de tiempo múltiple X2 para operaciones flexibles donde incrementamos la cantidad de producto introducida en el microondas.
- Opción "Defrost". Opción funcionamiento manual. Pantalla LED y pitido de fin de ciclo.
- Potencia absorbida de 1500w y potencia de salida del microondas de 1000w distribuidos en un magnetrón. La luz interior permite que la comida sea fácil de controlar sin abrir la puerta.
- Fabricado totalmente en acero inoxidable tanto externamente como la cámara.
- Base cerámica plana, sin plato de vidrio.
- Puerta transparente sin cerradura, fácil de abrir y de limpiar. Filtro extraíble para cómodas operaciones de mantenimiento.
- La capacidad de 25 litros permite utilizar platos de 305 mm.
- La puerta incorpora un asa para aplicaciones profesionales con una abertura de 90°.
- Fabricado totalmente en acero inoxidable tanto externamente como la cámara.
- Base cerámica plana, sin plato de vidrio.
- Puerta transparente sin cerradura, fácil de abrir y de limpiar.

Modelo	Referencia	Capacidad (litros)	Potencia (W)	Descripción	Medidas totales (mm)	Medidas cámara (mm)	P.V.P. Euros €
MICRO-1025	19066897	25	1000	1 magnetrón	515 x 431 x 311	327 x 346 x 200	480,00 €



MICRO-1834-D

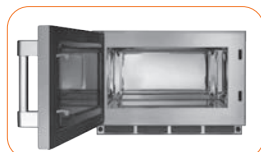

Todos los componentes de la cámara en acero inoxidable.



El modelo de 34 litros permite remontar los microondas.

Microondas 1800 W 34 litros

- El microondas profesional MICRO-1834-D dispone del control "soft-touch" fácil de utilizar.
- Con capacidad para programar hasta 100 programas con un tiempo de cocción máximo de 60' para cada programa.
- 5 niveles de potencia y posibilidad de hasta 3 etapas de cocción por programa. Además, con opción de entrada de tiempo y con programa de cantidad de tiempo múltiple X2 para operaciones flexibles donde incrementamos la cantidad de producto introducida en el microondas.
- Opción "Defrost". Opción funcionamiento manual. Pantalla LED y pitido de fin de ciclo.
- Potencia absorbida de 2800w y potencia de salida del microondas de 1800w distribuidos en dos magnetrones. La luz interior permite que la comida sea fácil de controlar sin abrir la puerta.
- La capacidad de 34 litros permite utilizar platos de 356 mm.
- La puerta incorpora un asa para aplicaciones profesionales con una abertura de 90°.
- Fabricado totalmente en acero inoxidable tanto externamente como la cámara.
- Base cerámica plana, sin plato de vidrio.
- Puerta transparente sin cerradura, fácil de abrir y de limpiar. Filtro extraíble para cómodas operaciones de mantenimiento.

Modelo	Referencia	Capacidad (litros)	Potencia (W)	Descripción	Medidas totales (mm)	Medidas cámara (mm)	P.V.P. Euros €
MICRO-1834-D	19066904	34	1800	Doble magnetrón	574 x 526 x 367	360 x 409 x 225	1.270,00 €



CALOR GAMA ECONÓMICA MICROONDAS

Calidad excelente y gran variedad, al mejor precio.

MICROONDAS DE USO NO INTENSIVO DE 20 LITROS

- Hornos Microondas Profesionales.
- Interior y exterior en acero inoxidable.
- Plato giratorio de Ø 270 mm.
- Cocción mediante plato giratorio.
- Niveles potencia: 6.
- Temporizador: 30 min.



CÓDIGO	CAPACIDAD (Litros)	ENTRADA	SALIDA	INTERIOR (mm.)	EXTERIOR (mm.)	P.V.P.
1705	20	1200 W.	700 W.	198x315x297	262x452x360	131

ESTANTE PARA MICROONDAS

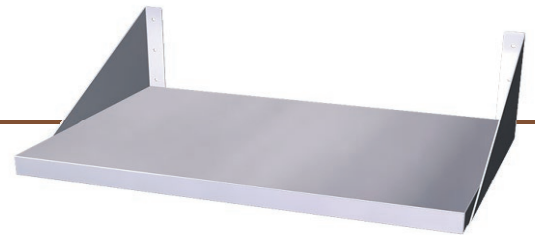

REFERENCIA	Dimensiones LxAxH	P.V.P.
1426	590x388x200	104

MICROONDAS DE USO NO INTENSIVO DE 25 LITROS

- Digital.
- Función Descongelar.
- Tirador.
- Señal de fin cocción.
- Programar.
- Niveles potencia: 10.
- Función cocción express.
- Cocción mediante plato giratorio.
- Pantalla LED.



CÓDIGO	CAPACIDAD (Litros)	ENTRADA	SALIDA	INTERIOR (mm.)	EXTERIOR (mm.)	P.V.P.
1703	25	1400 W.	900 W.	220x340x344	281x483 x422	153

Selección de maquinaria para su cocina que hemos elegido por su calidad, entre las mejores de su categoría, y al mejor precio.



CALOR GAMA ECONÓMICA MICROONDAS

Calidad excelente y gran variedad, al mejor precio.

MICROONDAS DE USO NO INTENSIVO DE 20 LITROS

- Hornos Microondas Profesionales.
- Interior y exterior en acero inoxidable.
- Plato giratorio de Ø 270 mm.
- Cocción mediante plato giratorio.
- Niveles potencia: 6.
- Temporizador: 30 min.



CÓDIGO	CAPACIDAD (Litros)	ENTRADA	SALIDA	INTERIOR (mm.)	EXTERIOR (mm.)	P.V.P.
1705	20	1200 W.	700 W.	198x315x297	262x452x360	131

ESTANTE PARA MICROONDAS



REFERENCIA	Dimensiones LxAxH	P.V.P.
1426	590x388x200	104

MICROONDAS DE USO NO INTENSIVO DE 25 LITROS

- Digital.
- Función Descongelar.
- Tirador.
- Señal de fin cocción.
- Programar.
- Niveles potencia: 10.
- Función cocción express.
- Cocción mediante plato giratorio.
- Pantalla LED.



CÓDIGO	CAPACIDAD (Litros)	ENTRADA	SALIDA	INTERIOR (mm.)	EXTERIOR (mm.)	P.V.P.
1703	25	1400 W.	900 W.	220x340x344	281x483 x422	153

Selección de maquinaria para su cocina que hemos elegido por su calidad, entre las mejores de su categoría, y al mejor precio.

P90DZH M25LZS

NEW



P90DZH

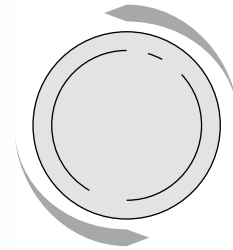

PIATTO GIREVOLE

NEW



M25LZS

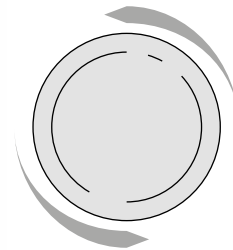













PIATTO GIREVOLE

Forni microonde

MICROWAVES OVENS
FOURS À MICRO-ONDES
MIKROWELLEN
HORNOS MICROONDAS
МИКРОВОЛНОВЫЕ ПЕЧИ

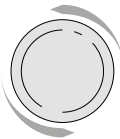
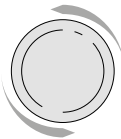
- IT P90DZH:** Forno a microonde con comandi digitali e piatto girevole. Lamiera verniciata nera con porta vetro a specchio - 6 livelli di potenza - funzione defrost - timer digitale - segnale di allarme di fine cottura - controllo di sicurezza per bambini - potenza resa 0,9 kW.
M25LZS: Forno a microonde con comandi meccanici e piatto girevole. Lamiera verniciata bianca con porta vetro - 6 livelli di potenza - funzione defrost - potenza resa 0,9 kW.
- EN P90DZH:** Microwave oven with digital controls and rotating plate. Black painted plate with mirrored glass door - 6 power levels - defrost function - digital timer - warning signal at the end of cooking - child safety control - power output 0,9 kW.
M25LZS: Microwave oven with mechanical controls and rotating plate. White painted plate with glass door - 6 power levels - defrost function - Power output 0,9 kW.
- FR P90DZH:** Four à micro-ondes à commande numérique et plan tournant. Tôle peinte en noir avec porte réfléchissante - 6 niveaux de puissance - fonction dégivrage - minuterie numérique - alarme de fin de cuisson - contrôle de sécurité pour enfants - puissance de 0,9 kW.
M25LZS: Four à micro-ondes avec commandes mécaniques et plan tournant. Tôle peinte en blanc avec porte vitrée - 6 niveaux de puissance - fonction dégivrage - puissance de 0,9 kW.
- DE P90DZH:** Mikrowelle mit digitaler Steuerung und drehendem Teller. Schwarz lackiertes Blech mit Spiegelglastür - 6 Leistungsstufen - Abtaufunktion - Digitaltimer - Kochende Warnsignal - Kindersicherung Innenbeleuchtung - Leistung 0,9 kW.
M25LZS: Mikrowelle mit mechanischer Steuerung und drehendem Teller. Weiß lackiertes Blech mit Glastür - 6 Leistungsstufen - Abtaufunktion - Innenbeleuchtung - Leistung 0,9 kW.
- ES P90DZH:** Horno microondas con controles digitales y plataforma giratoria. Chapa pintada de color negro con puerta de cristal espejo - 6 niveles de potencia - función de descongelación - temporizador digital - señal de alarma de fin de cocción - control de seguridad para niños - potencia de salida 0,9 kW.
M25LZS: Microondas con mandos mecánicos y plataforma giratoria. Chapa pintada de blanco con puerta de cristal - 6 niveles de potencia - función de descongelación - potencia de salida 0,9 kW.
- RU P90DZH:** Микроволновая печь с цифровым управлением и поворотным стол. Окрашенный в черный цвет листовой металл с зеркальной стеклянной дверцей - 6 уровней мощности - функция размораживания - цифровой таймер - сигнал тревоги в конце приготовления - контроль безопасности для детей выход мощности 0,9 кВт.-
M25LZS: Микроволновая печь с механическим управлением и поворотным столом. Окрашенный в белый цвет листовой металл со стеклянной дверцей - 6 уровней мощности - функция размораживания - выход мощности 0,9 кВт.

	P90DZH	M25LZS
	0,9 kW	
	230-240V/1N/50Hz	
	25 L	
	480 x 380 x 281(h) mm	480 x 380 x 275 (h) mm
		
	14 Kg	15 Kg
	14,5 Kg	16 Kg
	547 x 456 x 337(h) mm	
	0,084 m³	
		
	Ø 270 mm	Ø 270 mm
		
	200 €	170 €

ME1630 MC1800



ME1630
PROFESSIONAL 30 L



MC1800
PROFESSIONAL 35 L- GN2/3 - 2 MAGNETRON

Forni microonde

MICROWAVES OVENS
FOURS À MICRO-ONDES
MIKROWELLEN
HORNOS MICROONDAS
МИКРОВОЛНОВЫЕ ПЕЧИ

IT ME1630: Forno microonde professionale con comandi manuali - camera di cottura e rivestimento esterno in acciaio inox - 1 magnetron - 5 livelli di potenza - sistema rotawave - illuminazione interna - potenza resa 1 kW. **MC1800:** Forno microonde professionale con comandi digitali - display a led - camera di cottura, rivestimento interno e maniglia in acciaio inox - fondo camera in vetroceramica termoresistente - 2 magnetron Toshiba con antenne contrapposte - distribuzione microonde dall'alto verso il basso - piano intermedio in vetro temperato - 5 livelli di potenza - 10 tasti programmabili - filtro aria removibile - segnale acustico fine ciclo - illuminazione interna - potenza resa 1,8 kW.

EN ME1630: Professional microwave oven with manual controls - cooking chamber and external coating in stainless steel - 1 magnetron - 5 power levels - rotawave system - internal lighting - power output 1 kW. **MC1800:** Professional microwave oven with digital controls - LED display - cooking chamber, internal lining and handle in stainless steel - chamber bottom in thermoresistant ceramic glass - 2 Toshiba magnetron with opposite antennas - microwave distribution from top to bottom - tempered glass intermediate shelf - 5 power levels - 10 programmable keys - removable air filter - acoustic signal at the end of the cycle - internal lighting - power output 1.8 kW.

FR ME1630: Four à micro-ondes professionnel à commande manuelle - chambre de cuisson et revêtement extérieur en acier inox - 1 magnétron - 5 niveaux de puissance - système rotawave - éclairage interne - puissance 1 kW. **MC1800:** Four à micro-ondes professionnel à commande numérique - Affichage à LED - Chambre de cuisson, revêtement intérieur et poignée en acier inox - fond de la chambre en vitrocéramique réfractaire - 2 magnétrons Toshiba avec antennes opposées - distribution micro-ondes de haut en bas - étagères intermédiaires en verre trempé - 5 puissances - 10 touches programmables - filtre à air amovible - signal acoustique à la fin du cycle - éclairage interne - puissance de 1,8 kW.

DE ME1630: Professionelle Mikrowelle mit manueller Steuerung - Garraum und Außenbeschichtung aus Edelstahl - 1 Magnetron - 5 Leistungsstufen - Rotawave-System - Innenbeleuchtung - Leistung 1 kW. **MC1800:** Professioneller Mikrowellenofen mit digitaler Steuerung - LED-Anzeige - Garraum, Innenverkleidung und Griff aus Edelstahl - untere Kammer aus hitzebeständiger Glaskeramik - 2 Toshiba-Magnetrons mit gegenüberliegenden Antennen - Mikrowellenverteilung von oben nach unten - Zwischenboden aus gehärtetem Glas - 5 Leistungsstufen - 10 programmierbare Tasten - abnehmbarer Luftfilter - akustisches Signal am Ende des Zyklus - Innenbeleuchtung - Leistung 1,8 kW.

ES ME1630: Horno microondas profesional con mando manual - cámara de cocción y revestimiento exterior en acero inoxidable - 1 magnetron - 5 niveles de potencia - sistema rotativo - iluminación interior - potencia de salida 1 kW. **MC1800:** Microondas profesionales con mandos digitales - pantalla LED - cámara de cocción, revestimiento interior y mango de acero inoxidable - cámara inferior de vitrocerámica resistente al calor - 2 magnetrones Toshiba con antenas opuestas - distribución de microondas de arriba abajo - nivel intermedio de cristal templado - 5 niveles de potencia - 10 teclas programables - filtro de aire extraíble - señal acústica al final del ciclo - iluminación interior - potencia de salida 1,8 kW.

RU ME1630: Профессиональная микроволновая печь с ручным управлением - варочная камера и наружное покрытие из нержавеющей стали - 1 магнетрон - 5 уровней мощности - ротационная система - внутреннее освещение - мощность 1 кВт. **MC1800:** Профессиональная микроволновая печь с цифровым управлением - LED дисплей - камера, внутренняя подкладка и ручка из нержавеющей стали - нижняя камера из жаропрочного стеклокерамики - 2 магнита Toshiba с противоположными антеннами - распределение мощности от верхней до нижней - промежуточная полка из закаленного стекла - 5 уровней мощности - 10 программируемых клавиш - съемный воздушный фильтр - акустический сигнал в конце цикла - внутреннее освещение - выход мощности 1,8 кВт.

	ME1630	MC1800
	1,6 kW	3 kW
 1 Ph	230V/1N/50Hz	
	Manuale - Manual - Ручным	Digitale - Digital - Цифровой 0÷60'
	30 L - GN2/3 350 x 357 x 230(h) mm	35 L - GN2/3 360 x 400 x 228(h) mm
	542 x 461 x 329(h) mm	570 x 512 x 370(h) mm
		
 NET Kg	18 Kg	30,5 Kg
 GROSS Kg	20 Kg	32,5 Kg
 mm	605 x 495 x 395(h) mm	641 x 559 x 451(h) mm
 m³	0,118 m³	0,148 m³
		
	730 €	1580 €

MF914 MC2452



MF914

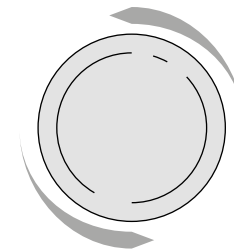

PIATTO GIREVOLE

Forni microonde

MICROWAVES OVENS
FOURS À MICRO-ONDES
MIKROWELLEN
HORNOS MICROONDAS
МИКРОВОЛНОВЫЕ ПЕЧИ

IT MF914: Forno a microonde con grill - comandi digitali - camera di cottura e rivestimento esterno in acciaio inox - 1 magnetron - 5 livelli di potenza in modalità microonde, 2 in modalità combinata, 1 in modalità grill - 8 modalità di cottura preimpostate - funzione defrost - illuminazione interna - potenza resa 0,9 kW. **MC2452:** Forno microonde con convezione, grill e comandi digitali - camera di cottura e rivestimento esterno in acciaio inox - 1 magnetron - funzionamento combinato, C-1 microonde + convezione; C-2 microonde +grill; C-3 grill + convezione; C-4 microonde + convezione + grill; illuminazione interna - potenza resa 0,9 kW microonde, 2,4 kW per modalità convezione ed infine 1,4 kW in grill.















EN MF914: Microwave oven with grill - digital controls - stainless steel cooking chamber and external casing - 1 magnetron - 5 power levels in microwave mode, 2 in combined mode, 1 in grill mode - 8 preset cooking modes - defrost function - internal lighting - power output 0,9 kW. **MC2452:** Microwave oven with convection, grill and digital controls - stainless steel cooking chamber and external coating - 1 magnetron - combined operation, C-1 microwave + convection; C-2 microwave + grill; C-3 grill + convection; C-4 microwave + convection + grill; internal lighting - power output 0.9 kW microwave, 2.4 kW for convection mode and 1.4 kW in grill.

FR MF914: Four à micro-ondes avec grill - commandes numériques - chambre de cuisson et revêtement extérieur en acier inox - 1 magnétron - 5 niveaux de puissance en modalité micro-ondes, 2 en modalité combinée, 1 en modalité grille - 8 types de cuisson prédéfinis - fonction décongélation - éclairage interne - puissance 0,9 kW. **MC2452:** Four à micro-ondes avec convection, grill et commandes numériques - chambre de cuisson et revêtement extérieur en acier inox - 1 magnétron - fonctionnement combiné, micro-ondes C-1 + convection; C-2 micro-ondes + grille; C-3 grill + convection; C-4 micro-ondes + convection + grill; éclairage intérieur - puissance 0,9 kW micro-ondes, 2,4 kW pour mode convection et 1,4 kW en grille.

DE MF914: Mikrowellenherd mit Grill - digitale Steuerung - Edelstahl-Garraum und Außenverkleidung - 1 Magnetron - 5 Leistungsstufen im Mikrowellenmodus, 2 im Kombi-Modus, 1 im Grillmodus - 8 voreingestellte Gararten - Abtaufunktion - Innenbeleuchtung - Leistung 0,9 kW. **MC2452:** Mikrowelle mit Konvektions-, Grillfunktion und Digitalsteuerung - Garraum und Außenbeschichtung aus Edelstahl - 1 Magnetron - Kombi-Betrieb, C-1 Mikrowelle + Konvektion; C-2 Mikrowelle + Grill; C-3 Grill + Konvektion; C-4 Mikrowelle + Konvektion + Grill; Innenbeleuchtung - Stromabgabe 0,9 kW Mikrowelle, 2,4 kW für Konvektionsmodus und schließlich 1,4 kW im Grill.

ES MF914: Microondas con gratinadora - mandos digitales - cámara de cocción y revestimiento exterior de acero inoxidable - 1 magnetron - 5 niveles de potencia en modo microondas, 2 en modo combinado, 1 en modo grill - 8 modos de cocción preajustados - función de descongelamiento - iluminación interna - potencia de 0,9 kW. **MC2452:** Microondas con convección, parrilla y mandos digitales - cámara de cocción y revestimiento exterior de acero inoxidable - 1 magnetron - funcionamiento combinado, C-1 microondas + convección; C-2 microondas + parrilla; C-3 parrilla + convección; C-4 microondas + convección + parrilla; iluminación interna - potencia 0,9 kW microondas, 2,4 kW convección y 1,4 kW en parrilla.

RU MF914: Микроволновая печь с грилем - цифровое управление - камера нагрева из нержавеющей стали и наружная облицовка - 1 магнит - 5 уровней мощности в режиме микроволновой печи, 2 в комбинированном режиме, 1 в режиме гриля - 8 предустановленных режимов - функция оттайки - внутреннее освещение - выходная мощность 0,9 кВт. **MC2452:** Микроволновая печь с функциями конвекции, гриля и цифровым управлением - варочная камера с наружным покрытием из нержавеющей стали - 1 магнетрон - комбинированный режим, C-1 микроволновая печь + конвекция; C-2 микроволновая печь + гриль; C-3 гриль + конвекция; C-4 микроволновая печь + конвекция + гриль; внутреннее освещение - мощность 0,9 кВт, 2,4 кВт в режиме конвекции и 1,4 кВт - гриля.

	MF914	MC2452
	1,45 kW	2,4 kW
 1 Ph	230V/1N/50Hz	
	Digitale - Digital - Цифровой 0=95'	
	25 L 330 x 350 x 200(h) mm	25 L 328 x 343 x 230(h) mm
	513 x 400 x 305 (h) mm	510 x 466 x 305(h) mm
		
 NET Kg	16 Kg	18 Kg
 GROSS Kg	17,5 Kg	20 Kg
 mm	580 x 460 x 350(h) mm	580 x 495 x 363(h) mm
 m³	0,094 m³	0,104 m³
	 Ø 300 mm	 MULTIFUNCTION
		
	350 €	410 €

CM1519A
CM1919A















CM1519A

Forni a microonde
Samsung

SAMSUNG

MICROWAVES OVENS
FOURS À MICRO-ONDES
MIKROWELLEN
HORNOS MICROONDAS
МИКРОВОЛНОВЫЕ ПЕЧИ

- IT** Forni a microonde Samsung. Struttura e camera di cottura in acciaio inox - 2 magnetron - 5 livelli di potenza - comandi manuali - camera di cottura da 26 L con fondo fisso - illuminazione interna - filtro aria facilmente removibile - sovrapponibile. Potenza resa 1,5 kW (CM1519A) - 1,85 kW (CM1919A).
- EN** Samsung microwave ovens. Stainless steel casing and cooking chamber - 2 magnetrons - 5 power levels - manual controls - 26 L cooking chamber with fixed bottom - internal lighting - easily removable air filter - stackable. Power yield 1,5 kW (CM1519A) - 1,85 kW (CM1919A).
- FR** Fours à micro-ondes Samsung. Corps et chambre de cuisson en acier inox - 2 magnétrons - 5 niveaux de puissance - commandes manuelles - chambre de cuisson 26 Lt. à fond fixe - éclairage interne - filtre à air facilement amovible - superposable. Puissance fournie 1,5 kW (CM1519A) - 1,85 kW (CM1919A).
- DE** Samsung Mikrowellenöfen. Gehäuse und Garkammer aus Edelstahl - 2 Magnetrons - 5 Leistungsstufen - manuelle Steuerung - 26 L Garraum mit festem Boden - Innenbeleuchtung - leicht abnehmbarer Luftfilter - stapelbar. Erzielte Leistung 1,5 kW (CM1519A) - 1,85 kW (CM1919A)
- ES** Hornos microondas Samsung. Estructura y cámara de cocción de acero inoxidable - 2 magnetrones - 5 niveles de potencia - mandos manuales - cámara de cocción de 26 litros con fondo fijado - iluminación interior - filtro de aire (que se extrae y superpone fácilmente). Rendimiento de potencia 1,5 kW (CM1519A) - 1,85 kW (CM1919A)
- RU** СВЧ-печи Samsung. Корпус из нержавеющей стали и варочная камера - 2 магнетрона - 5 уровней мощности - ручное управление - 26 литров варочной камеры с фиксированным дном - внутреннее освещение - легкосъемный воздушный фильтр - штабелируемый. МОЩНОСТЬ НА ВЫХОДЕ 1,5 kW (CM1519A) - 1,85 kW (CM1919A)

	CM1519A	CM1919A
	2,9 kW	3,2 kW
 1 Ph	230V/1N/50Hz	
	Manuale - Manual - Ручным	
	26 L 370 x 370 x 190(h) mm	
	464 x 557 x 368(h) mm	
		
 NET Kg	32 Kg	
 GROSS Kg	34 Kg	
 mm	660 x 540 x 460(h) mm	
 m ³	0,164 m ³	
		
	1850 €	2160 €

CM1529A
CM1929A



CM1929A

ORIGINAL
BRAND

Forni a microonde
Samsung

SAMSUNG

MICROWAVES OVENS
FOURS À MICRO-ONDES
MIKROWELLEN
HORNOS MICROONDAS
МИКРОВОЛНОВЫЕ ПЕЧИ

IT Forni a microonde Samsung - Struttura e camera di cottura in acciaio inox - 2 magnetron - 30 programmi di cottura e funzione di self service - programmabile - funzione moltiplicatore x2 - contatore cicli lavorativi per programma - blocco tasti - funzione avviso pulizia filtro - camera di cottura da 26 L con fondo fisso - illuminazione interna - filtro aria facilmente removibile - sovrapponibile. Potenza resa 1,5 kW (CM1529A) - 1,85 kW (CM1929A).













EN Samsung microwave ovens. Stainless steel casing and cooking chamber - 2 magnetrons - 30 cooking programs and self service function - programmable - 2x multiplying function - work cycle counter per program - key lock - filter cleaning warning function - 26 lt. cooking chamber with fixed bottom - internal lighting - easily removable air filter - stackable. Power yeld 1,5 kW (CM1529A) - 1,85 kW (CM1929A).

FR Four à micro-ondes Samsung - Corps et chambre de cuisson en acier inox - 2 magnétrons - 30 programmes de cuisson et fonction self-service - programmable - fonction multiplicateur x2 - compteur de cycles de travail pour chaque programme - verrouillage du clavier - fonction avertisseur de nettoyage du filtre - chambre de cuisson 26 lt. avec fond fixe - éclairage interne - filtre à air facilement amovible - superposable. Puissance fournie 1,5 kW (CM1529A) - 1,85 kW (CM1929A).

DE Samsung Mikrowellenöfen. Gehäuse und Garkammer aus Edelstahl - 2 Magnetrons - 30 Garprogramme und Selbstbedienungsfunktion - einstellbar - Multiplikatorfunktion x2 - Arbeitszykluszähler pro Programm - Tastensperre - Filterreinigung Warnfunktion - 26 L Garraum mit festem Boden - Innenbeleuchtung - leicht abnehmbarer Luftfilter - stapelbar. Erzielte leistung 1,5 kW (CM1529A) - 1,85 kW (CM1929A).

ES Hornos microondas Samsung. Estructura y cámara de cocción de acero inoxidable - 2 magnetrones - 30 programas de cocción self-service - programable - función de multiplicación X2 - contador de ciclos de trabajo para programa - bloqueo de teclado - alarma que avisa cuando se necesita limpiar el filtro - cámara de cocción de 26 litros con fondo fijado - iluminación interior - filtro de aire (que se extrae y superpone fácilmente). Rendimiento de potencia 1,5 kW (CM1529A) - 1,85 kW (CM1929A).

RU СВЧ-печи Samsung. Корпус из нержавеющей стали и варочная камера - 2 магнетрона - 30 программ приготовления пищи и функция самообслуживания - программируемая - 2 умножающаяся функция - счетчик рабочих циклов по программе - замок клавиш - функция предупреждения о необходимости очистки фильтра - 26 л. камера с фиксированным дном - внутреннее освещение - легкоъемный воздушный фильтр - штабелируемый. МОЩНОСТЬ НА ВЫХОДЕ 1,5 kW (CM1529A) - 1,85 kW (CM1929A).

	CM1529A	CM1929A
	2,9 kW	3,2 kW
	230V/1N/50Hz	
	Digitale - Digital - Цифровой	
	26 L 370 x 370 x 190(h) mm	
	464 x 557 x 368(h) mm	
		
	32 Kg	
	34 Kg	
	660 x 540 x 460(h) mm	
	0,164 m ³	
		
	1850 €	2160 €

PANE1840
PANE3240

















PANE1840

Panasonic[®]

Forni a microonde
Panasonic

MICROWAVES OVENS
FOURS À MICRO-ONDES
MIKROWELLEN
HORNOS MICROONDAS
МИКРОВОЛНОВЫЕ ПЕЧИ

- IT** Forni a microonde Panasonic. Struttura esterna in acciaio inox - 4 magnetron - camera di cottura da 44 L in grado di contenere una vaschetta GN1/1 - fondo fisso in vetro ceramicato - illuminazione interna - ripiano intermedio estraibile in vetro ceramicato. Potenza resa 1,8 kW (PANE1840) - 3,20 kW (PANE3240).
- EN** Panasonic microwave ovens. External casing in stainless steel - 4 magnetrons - 44 L cooking chamber suitable for a GN1/1 tray - fixed bottom in ceramic glass - internal lighting - removable intermediate shelf in ceramic glass. Power yield 1,8 kW (PANE1840) - 3,20 kW (PANE3240).
- FR** Fours à micro-ondes Panasonic. Corps extérieure en acier inox - 4 magnétrons - Chambre de cuisson de 44 L pour bac GN1/1 - fond fixe en verre céramique - éclairage intérieur - tablette intermédiaire amovible en verre céramique. Puissance fournie 1,8 kW (PANE1840) - 3,20 kW (PANE3240).
- DE** Panasonic Mikrowellenöfen. Äußere Gehäuse aus Edelstahl - 4 Magnetrons - 44 L Garraum zur Aufnahme einer GN1/1 Kochplatte - fester Boden aus Keramikglas - Innenbeleuchtung - abnehmbarer Zwischenboden aus Keramikglas. Erzielte Leistung 1,8 kW (PANE1840) - 3,20 kW (PANE3240).
- ES** Hornos microondas Panasonic. Estructura exterior de acero inoxidable - 4 magnetrones - cámara de cocción de 44 litros donde se puede colocar una bandeja GN1/1 - fondo fijado de vidrio hecho de cerámica - iluminación interior - estante intermedio extraíble de vidrio hecho de cerámica. Rendimiento de potencia 1,8 kW (PANE1840) - 3,20 kW (PANE3240).
- RU** Панасонические микроволновые печи. Внешний корпус из нержавеющей стали - 4 магнетрона - 44 л. Камера подходит для противня GN1/1 - фиксированное дно из стеклокерамики - внутреннее освещение - съемная промежуточная полка из стеклокерамики. МОЩНОСТЬ НА ВЫХОДЕ 1,8 kW (PANE1840) - 3,20 kW (PANE3240).

	PANE1840	PANE3240
	3 kW	5 kW
	-	400V/3N/50Hz
	230V/1N/50Hz	-
	Digitale - Digital - Цифровой 0÷60'	
	44 L 1 x GN 1/1 - 535 x 330 x 250(h) mm	
	650 x 526 x 471(h) mm	
		
	54 Kg	65 Kg
	65 Kg	73 Kg
	760 x 670 x 680(h) mm	
	0,346 m³	
		
	6470 €	8380 €

FREIDORAS

MÁQUINA	MODELO	GRIFO	DIMENSIONES	DIM CESTO	KW	VOLTAJE	PVP
---------	--------	-------	-------------	-----------	----	---------	-----

FREIDORAS CESTO ANCHO ESPECIAL



FREIDORA MUEBLE GAS 45	7FPG45	SI	80x73x90	66,5x33,9x7	28		Ver Pag 39
-------------------------------	---------------	----	----------	-------------	----	--	-------------------

*Cestas especiales para productos que necesiten gran superficie o para pastelería.
Disponible también en versión electrónica super rápida.*



FREIDORA BANCO ELECTRICA 16 L	XFPBE16	SI	53x46x37	46,5x22,5x10,5	9	400 3F+N	1.100€
--------------------------------------	----------------	----	----------	----------------	---	----------	---------------

FREIDORA BANCO ELECTRICA 30 L	XFPBE30	SI	65x67x37	57x41,5x10,5	18	400 3F+N	1.955€
--------------------------------------	----------------	----	----------	--------------	----	----------	---------------

Cestas especiales para productos que necesiten gran superficie o para pastelería.



FREIDORA MUEBLE ELÉCTRICA 16 LIT	XFPME 16	SI	63x60x103	47x25x11	9	400 3F+N	1.490€
---	-----------------	----	-----------	----------	---	----------	---------------

FREIDORA MUEBLE ELÉCTRICA 30 LIT	XFPME 30	SI	74x65x103	57x44x11	18	400 3F+N	2.535€
---	-----------------	----	-----------	----------	----	----------	---------------

Cestas especiales para productos que necesiten gran superficie o para pastelería

MANTENEDOR FRITOS



MANTENEDOR DE FRITOS 1/1 con infrarrojos	MFP11	SI	33x56x40	1/1*65 h	1	230 F+N	395€
---	--------------	----	----------	----------	---	---------	-------------

Cuba inferior neutra

FREIDORAS PARA CHURROS



FREIDORA CHURROS GAS 30 LIT	FCHG30		80x80x85		25		5.990€
------------------------------------	---------------	--	----------	--	----	--	---------------

FREIDORA CHURROS ELEC 30 LIT	FCHRE30		80x90x85		15	400 3F+N	6.130€
-------------------------------------	----------------	--	----------	--	----	----------	---------------

Construidas en acero inoxidable 304. Homologadas para uso interior.



DOSIFICADOR PARA CHURROS 2 LIT + SOPORTE SUJECIÓN							CONSULTAR
--	--	--	--	--	--	--	------------------

MICROONDAS



MICROONDAS INOX GRILL Plato giratorio	B620		49x40x28		1,4	230 F+N	348€
--	-------------	--	----------	--	-----	---------	-------------

1 Magnetron. 23 litros. Plato giratorio, ø 27 cm. Dimensiones internas 315x315x200.

4 funciones con 8 opciones. Temporizado hasta 30'. Aviso acústico al finalizar el tiempo impostado.



PROFESIONAL 2/3 ANALOGICO	G1830		49x55 (64)x40		1,4-2,8	230 F+N	1.498€
----------------------------------	--------------	--	---------------	--	---------	---------	---------------

3 niveles de potencia, plato fijo. 20 programas de memoria. 3 fases por programa. Interior y exterior de acero. Luz interior.

Timer de 99 minutos. Estante para 2º nivel en dotación. 2 magnetrones. 30 litros. Dimensiones de la cámara 37x37x22 (19 boca).

Apto para cubetas GN 2/3.

Horno microondas profesional / Professional microwave oven / Four micro-ondes professionnel

A DESTACAR

Capacidad útil 34L. Para bandejas GN 2/3 y platos de gran diámetro.

HM1001M: Dispone de dial temporizador electrónico con función AutoReset, manual sin programas. 5 niveles de potencia. Guía de menú para elementos de uso frecuente.

HM1401P / HM1802P: Modelos digitales de membrana táctil. Funcionamiento manual o con programas. 5 niveles de potencia y 3 etapas de cocción. Tiempo de cocción máximo de 60 minutos y 100 programas automáticos. Opción de ingreso de tiempo y botón de cantidad múltiple x2 que permite cocinar diferentes porciones.

HM1001M y **HM1401P** con magnetrón y antena giratoria inferior.

HM1802P con dos magnetrones, dos antenas giratorias inferior y superior. Iluminación de la cámara. Señal acústica de final de ciclo de cocción. Posibilidad de montaje apilado de dos microondas [x2].

Filtro de aire en la parte frontal.

BENEFITS

Useful capacity 34L. GN 2/3 trays or large diameter plates.

HM1001M: 6 minute electronic timer dial with AutoReset function, manual without programs. 5 power levels by turning the dial counterclockwise. Menu guide for frequently used items.

HM1401P / HM1802P: Digital models of touch membrane. Manual operation or with programs. 5 power levels and three cooking stages. Maximum cooking time of 60 minutes and 100 automatic programs. Time entry option and multiple quantity button x2 that allows cooking different portions.

HM1001M / HM1401P with a magnetron, with a lower rotating antenna.

HM1802P with two magnetrons, with two lower and upper rotating antennas. Camera lighting. Acoustic signal at the end of the cooking cycle. Possibility of stacking two microwaves [x2]. Front air filter.

À SOULIGNER

Capacité utile 34L. Plateaux GN 2/3 ou des plaques de grand diamètre.

HM1001M: minuterie électronique, 6 minutes avec AutoReset, manuel sans programmes. 5 niveaux de puissance. Notice des différents menus pour les éléments les plus fréquemment utilisés.

HM1401P/HM1802P: Mod. numériques à membrane tactile à fonctionnement manuel ou programmable. 5 niveaux de puissance, 3 niveaux de cuisson. Temps de cuisson maximum de 60 minutes et 100 programmes automatiques. Option: saisie du temps et bouton qui multiplie par 2 la quantité permettant de cuire différentes portions.

HM1001M/HM1401P avec magnétron et antenne rotative inférieure.

HM1802P Deux magnétrons, deux antennes rotatives inférieures et supérieures. Eclairage intérieur. Alarme de fin de cycle. Possibilité de superposer 2 micro-ondes. Filtre à air frontal.

MODELO/MODELE/MODÈLE	HM1001M	HM1401P	HM1802P
Precio Price Prix	595 €	812 €	1.088 €
Medidas Measures [mm] Mesures	EXT: 553x488(494)x343 INT: 370x385x230	EXT: 553x488(494)x343 INT: 370x385x230	EXT: 574x528(535)x368 INT: 360x409x225
Tensión/Frecuencia Electrical data [V/Hz] Tension électrique	220/50		
Material Material Matériel	Ext/Int: acero inoxidable Ext/Int: stainless steel Ext/Int: acier inoxydable		
Magnetrones Magnetrons Magnétrons	1	1	2
Niveles potencia Power levels Niveaux de puissance	5	5	5
Etapas de cocción Cooking stages Étapes de la cuisson	1	3	3
Tipo de control Control type Type de contrôle	Dial / Dial / Cadran	Membrana Táctil /Tactil membrane / Membrane tactile	
Descongel. por tiempo Defrosting by time Dégivrage par le temps	Sí/Yes/Oui		
Opción ingreso tiempo Time input option Option de saisi des temps	Sí/Yes/Oui		
Máx. tiempo cocción Max. cooking time [min] Temps cuisson max.	6	60	
Ajuste porción múltiple Multiple portion settings Possibilité plusieurs portions	No	Sí/Yes/Oui x 2	
Ajuste porción múltiple Multiple portion settings Possibilité plusieurs portions	Tiempo/Time/Temps	Tiempo-Programas/Time-Programs/Temps-Programmes	
Función cocción express Express cooking function Fonction cuisson express	Sí/Yes/Oui		
Potencia Power Puissance [W]	1000	1400	1800
Consumo Consumption Consommation [W]	1600	1900	2800
Opcional Optional Options	-		

Serie / Series / Série **MICROONDAS**

+Info: www.infrico.com



HM1001M



HM1401P

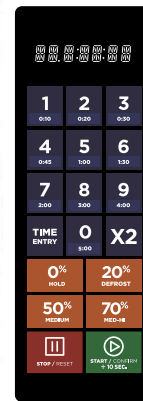

HM1802P

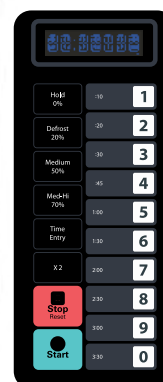

Horno GRILL

· Household use ·



Sencillo e intuitivo
Easy to use and intuitive

- Fabricado en acero inoxidable de alta calidad.
- Adecuado para cocinas pequeñas gracias a su tamaño compacto.
- Versátil: Hasta 6 funciones para preparar todo tipo de recetas.

- Fabriqué en acier inoxydable de grande qualité.
- Adapté pour de petites cuisines grâce à son format compact.
- Versatile : Jusqu'à 6 fonctions pour préparer tout type de recettes.
- Hergestellt aus hochwertigem rostfreiem Stahl.
- Geeignet für kleine Küchen Dank seiner kompakten Größe.
- Vielseitig: Bis zu 6 Funktionen, um alle Arten von Rezepten zuzubereiten.

- Made of high-quality stainless steel.
- Suitable for small kitchens thanks to its compact size.
- Versatile: Up to 6 functions for preparing all kinds of recipes.

- Fabricado em aço inoxidável de alta qualidade.
- O seu tamanho compacto torna-o adequado para cozinhas pequenas.
- Versátil: 6 funções, para preparar todo o tipo de receitas.



Horno - Grill

Four - Grill
Ofen - Grill
Oven - Grill
Forno - Grill



Pincho mariposa Butterfly skewer
Pinza bandeja Tray tong
Mango pincho mariposa Handle of butterfly skewer
Parrilla Wire rack
Bandeja horno Oven tray

Ref	€	W	L	U.Venta
69326	145,80	1500	26	1
69342	212,20	2000	42	1

Ref	Tensión/Voltage	Potencia/Power	Temperatura/Temp.	Capacidad/Capacity	Dim. interior/Int. size	Dimensiones/Sizes	Peso/Weight
69326	220-240 V; 50/60 Hz	1500 W	100 - 250°C	26 L	36,5x31x22 cm	51x37x30 cm	7,65 Kg
69342	220-240 V; 50/60 Hz	2000 W	100 - 250°C	42 L	40,5x33,5x28 cm	41,5x55x36 cm	10 Kg

Microondas PROFESIONAL

· Professional use ·



- Diseñado para uso intensivo, reduciendo el tiempo de calentamiento un 60%.
- Materiales robustos y mayores medidas de seguridad.
- Mayor protección del usuario a radiaciones.
- Base de cerámica plana, sin plato de vidrio.
- Posibilidad de calentar platos grandes.
- Cavidad interior de acero inoxidable (más higiénico).
- Calentamiento homogéneo.

- Conçu pour un usage intensif, réduisant le temps de chauffe de 60%.
- Matériaux robustes et mesures de sécurité accrues.
- Protection plus importante de l'utilisateur vis-à-vis des radiations.
- Base en céramique plate, sans plateau en verre.
- Possibilité de chauffer de grandes assiettes.
- Cavité intérieure en acier inoxydable (plus hygiénique).
- Chauffe homogène.

- Designed for intensive use; reduces heating time by 60%.
- Robust materials and greater safety measures.
- Greater protection against heat for the user.
- Flat ceramic base with no glass plate.
- It can heat large dishes.
- Inside cavity made of stainless steel (more hygienic).
- Even heating.



Horno microondas Profesional

Four à micro ondes Professionnel
Mikrowelle Professional
Professional microwave oven
Microondas Professional

Ref	€	W	L	U.Venta
69325	595,40	1000	25	1

Ref	Tensión/Voltage	Potencia/Power	Capacidad/Capacity	Dimensiones int./Int. sizes	Dimensiones/Sizes	Peso/Weight
69325	220-240 V / 50 Hz	1000 W	25 L	32x32x19 cm	51x43x31 cm	14,60 Kg

MICROONDAS

· Household use ·



- Plato giratorio, asegura un reparto y un calentamiento uniforme.
- Gran potencia y capacidad interior, calienta en segundos o cocina en minutos.
- Incluye la función descongelar.

· Prato giratório, assegura uma distribuição e um aquecimento uniforme.
 · Grand puissance et capacité intérieure, réchauffe en quelques secondes et cuisine en quelques minutes. Inclut la fonction décongélation.

· Drehteller, gewährleistet gleichmäßige Erwärmung und Verteilung.
 · Große Leistung und Innenkapazität, erwärmt in wenigen Sekunden und kocht in wenigen Minuten. Einschließlich Auftaufunktion.

· Turntable ensures even distribution and heating.
 · Great power and interior capacity, heats in seconds and cooks in minutes.
 · Includes defrost function.

· Prato giratório, assegura uma distribuição e um aquecimento uniforme.
 · Grande potência e capacidade interior.
 · Aquece em segundos e cozinha em poucos minutos. Inclui a função descongelar.

Microondas WHITE

Micro-ondes
 Mikrowelle
 Microwave
 Microondas

Ref	€	W	L	U.Venta
69322	145,30	700	20	1

Panel de control analógico
 Analogue control panel



Plato giratorio de Ø24,5 cm
 Rotating plate Ø24.5 cm

Ref	Tensión/Voltage	Potencia/Power	Grill	Temporizador/Timer	Capacidad/Capacity	Plato/ Plate	D. interiores/Sizes int.	Dimensiones/Sizes	Peso/Weight
69322	220-240 V; 50 Hz	700 W	NO	30 min	20 L	Ø24,5 cm	31,5x29,7x19,8 cm	45,2x26,2x33,9 cm	10,5 Kg

A



B



C



Horno microondas con plato giratorio + Grill COMBI

Four micro-ondes avec plateau tournant + Grill

Mikrowelle mit Drehteller + Grill

Microwave oven with turntable + Grill

Microondas com prato giratório + Grill

	Ref	€	W	L	U.Venta
A	69323	249,20	800	23	1
B	69324	271,20	900	25	1
C	69330	326,50	900	30	1

Ref	Tensión/Voltage	Potencia/Power	Pot. Grill/Grill power	Capacidad/Capacity	Plato/Plateau	D. int/Int. size	Dimensiones/Sizes	Peso/Weight
69323	220-240 V; 50 Hz	800 W	1000 W	23 L	Ø27 cm	33x32x20,5 cm	51x42x28 cm	15,5 Kg
69324	220-240 V; 50 Hz	900 W	1000 W	25 L	Ø31,5 cm	35,5x33x21 cm	51x43x30 cm	14,3 Kg
69330	220-240 V; 50 Hz	900 W	1000 W	30 L	Ø31,5 cm	33x35,5x22,5 cm	52x40x32,5 cm	15,6 Kg

P15035 Horno multifuncional de convección / Convection oven /
 Four à air pulse / Multifunktioneller Konvektionsbackofen



REF	Rejilla / Grill / Grille / Rost	V	W	
P15.035	43 x 32	230	2.670	1

4 rejillas incluidas / 4 grids included /
 4 grilles incluses / 4 Roste inklusive



Temporizador, pilotos luminosos,
 termostato (max. 300 °C),
 termostato de seguridad y doble
 vidrio anti-quemaduras.

Timer, indicator lights, thermostat,
 (max. 300 °C) thermal cut-out and
 double glass.

Avec minuterie, voyants lumineux,
 thermostat (max. 300 °C),
 thermostat de sécurité et avec
 double vitre. mostat, thermostat de
 sécurité et avec vitre double.

Timer, Kontrollleuchten, Thermostat
 (max. 300 °C), Sicherheitsthermostat
 und Doppelglas gegen
 Verbrennungen.

P15080 Microondas combi / Combi micro - wave / Four micro - ondas / Kombi - Mikrowelle



REF	Lts	Dim int / Inner sizes / Dim. int. / Innenmasse cm	V	Max W	Hz	
P15.080	25,0	33,5 x 33,5 x 17	230	1.950	50	1



Input: 1.400 W
 Output: 900 W
 Grill: 1.950 W
 Convección / Convection / Konvektion: 1.950 W

Ø plato giratorio / Glass round dish /
 Plateau tournant / Drehplatte 27 cm

Funciones: descongelar, gratinar y calentar
 Functions: defrosting, baking and heating
 Fonctions: décongeler, gratiner et chauffer
 Funktionen: Auftauen, überbacken und erhitzen

10

Niveles de potencia / Power levels /
 Niveaux de puissance / Leistungsstufen

MAQUINARIA /
 EQUIPMENT /
 EQUIPMENT

Hornos Microondas Profesionales

Para cada situación

Panasonic es líder mundial en el desarrollo y la fabricación de aparatos eléctricos profesionales.

Nuestra última generación de hornos microondas profesionales para uso industrial cuenta con más de 45 años de experiencia en el desarrollo de hornos microondas.

La gama de productos de Panasonic incluye productos profesionales de alto rendimiento para todos los sectores del mercado y para cada situación en la cocina. Estos ofrecen muchas ventajas en las duras condiciones de trabajo en todos los planos de gestión de una cocina: Desde un eficiente descongelado hasta una suave cocción, todo con la más alta calidad.



LOS HORNOS MICROONDAS DE PANASONIC LA SOLUCIÓN SUPERIOR

Sea cual sea el alimento o el método de cocción, el horno microondas es insuperable en el calentamiento de platos debido a su principio de funcionamiento. El plato no está expuesto al calor desde el exterior, sino calentado por la alimentación de microondas y fricción molecular - esto ofrece ventajas particulares:

I Ventaja 1 Preparación Superior

Con una programación correcta en un microondas profesional no tendrá lugar ningún nuevo proceso de cocción durante el calentamiento. De esta manera un plato preparado previamente se lleva simplemente a la temperatura para servir, de modo que la apariencia, el sabor y la consistencia sigan siendo los mismos.

I Ventaja 2 Cocción uniforme

En la preparación de un plato en un microondas Panasonic profesional el tiempo de cocción es más corto que en un microondas convencional. El plato puede ser monitoreado en cualquier momento y las ventajas técnicas nutricionales impresionan: Los nutrientes no se pierden. El sabor, el color y las propiedades nutritivas - con la excepción de las vitaminas, que no son estables a altas temperaturas - permanecen inalterados.

I Ventaja 3 Descongelado suave

Un horno de microondas es particularmente útil a la hora descongelar alimentos congelados, cuando se trata de hacerlo con rapidez y de obtener resultados finales de alta calidad. La carne congelada se descongela en cuestión de minutos, perdiendo menos líquidos y manteniendo así su sabor. Incluso en el caso de las verduras, el aspecto, la estructura y el peso permanecen intactos.

Los microondas profesionales de Panasonic Hechos a su medida

Para acelerar el proceso de preparación sin calentar su entorno de trabajo, debe utilizarse un horno microondas cuya potencia de salida y tamaño hayan sido adaptados a las necesidades personales reales y a las condiciones espaciales.

Como fabricante de microondas profesionales de alta calidad con una amplia trayectoria, Panasonic pone a su disposición productos y tecnologías que corresponden exactamente a sus necesidades y que le ofrecen en términos de potencia y robustez todo lo que necesita durante el duro trabajo diario.



LA GAMA MÁS ÁMPLIA

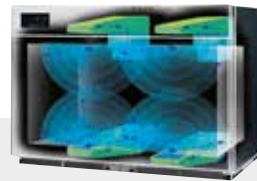

Clase **GOURMET** 44 litros

- Versión Gastronorm 1/1
- 4 magnetrones



NE-3240
· 3200 vatios
· Operación manual



NE-2140
· 2100 vatios
· Operación manual



NE-1880
· 1800 vatios
· Operación programada y manual



NE-1840
· 1800 vatios
· Operación manual

Clase **COMPACTA** 18 litros

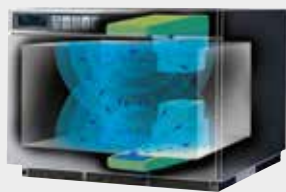

- Versión compacta
- 2 magnetrones



NE-2453-2
· 2100 vatios
· Operación programada y manual



NE-2143-2
· 2100 vatios
· Operación manual



NE-1843
· 1800 vatios
· Operación manual

Clase **1000 WATIOS** 22 litros

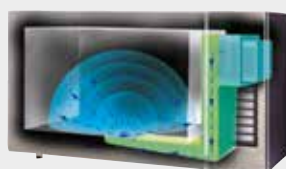

- Versión estándar
- 1 magnetrón



NE-1037
· 1000 vatios
· Operación programada y manual



NE-1027
· 1000 vatios
· Operación manual



NE-1025
· 1000 vatios
· Operación analógica

Clase **COMBINADA**

30 litros

10 litros



- Microondas, grill, grill con aire circulante, aire caliente
- 2 magnetrones



NE-C1475
· Microondas 1350 vatios | Grill 1840 vatios
· Grill con aire circulante 250 °C | Aire caliente 250 °C
· Operación programada y manual



SCV2
· Microondas 1050 vatios | Convección 1465 vatios ! Grill 1915 vatios !
· 3 Modos de cocción combinados en un solo aparato

Clase **60Hz**



NE-17521
· 1700 vatios
· 18 litros

NE-2180
· 2100 vatios
· 44 litros

PANASONIC

Clase GOURMET PRO II

4 Magnetrones · 2 Pisos

- Capacidad 2 GN 1/1 (44 litros)
- Temporizador electrónico (Max. 60 min.)
- Cierre puerta, parte inferior
- Señal acústica ajustable
- Filtro aire en parte frontal
- Diagnóstico de errores
- Contador para usos industriales
- Carcasa y cavidad de acero inoxidable con base de cerámica



Mod. NE-1840

PANASONIC

LA CLASE GOURMET CON 44 LITROS DE CÁMARA DE COCCIÓN.

Los microondas profesionales son ideales para todos aquellos que quieran servir grandes cantidades en el menor tiempo posible.

Con su sólida construcción, estos microondas cuentan con una capacidad de rendimiento que garantiza resultados uniformes aun cuando se trate de rapidez y alta productividad.

La solución ideal para todos los servicios gastronómicos de establecimientos, con un alto volumen de platos de múltiples porciones o de diferentes porciones individuales.

Características principales

- ▮ Microondas con 4 magnetrones y guías de onda giratorias para un calentamiento rápido y uniforme
- ▮ Tamaño de la cámara de cocción 44 litros (535 x 330 x 250 GN 1/1)
- ▮ 4 niveles de potencia: alto, medio, bajo y descongelado
- ▮ Carcasa y cavidad de acero inoxidable altamente resistente
- ▮ Cámara de cocción redondeada y fácil de limpiar con placa de cerámica extraíble
- ▮ Ajuste con mando giratorio
- ▮ Puerta abatible que se abre hacia abajo

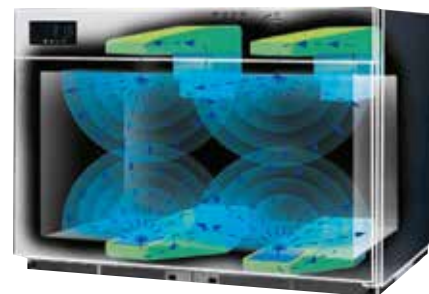

▮ Tono de advertencia ajustable
Características especiales modelo NE-1880 con control de teclado

- ▮ Control de teclado programable
- ▮ 16 programas con hasta 3 tiempos y potencias
- ▮ Función de inicio rápido permite iniciar la operación pulsando una sola tecla

	PVP
Mod. NE-1840	4.571 €
Mod. NE-1880	4.946 €
Mod. NE-2140	4.862 €
Mod. NE-3240	6.040 €

CLASE GOURMET PRO II



NE-3240

3200 vatios
Operación manual



NE-2140

2100 vatios
Operación manual



NE-1880

1800 vatios
Operación programada y manual



NE-1840

1800 vatios
Operación manual

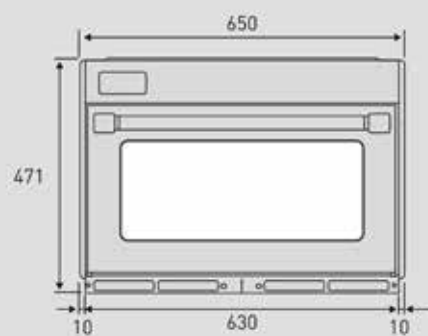
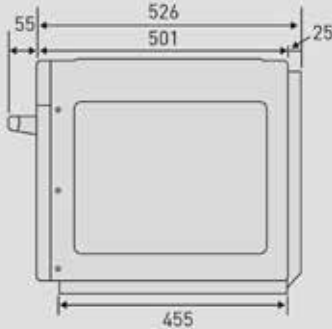

- Cámara de cocción grande y variable – 44 litros; Gastronorm 1/1
- Con espacio para hasta 4 platos o 16 tazas soperas

PANASONIC

Modelo	NE-3240	NE-2140	NE-1880	NE-1840	
Características de rendimiento					
Niveles de potencia	Alto	3200 W	2100 W	1800 W	1800 W
	Medio	1600 W / intervalo	1050 W / intervalo	900 W / intervalo	900 W / intervalo
	Bajo	340 W / intervalo	340 W / intervalo	340 W / intervalo	340 W / intervalo
	Descongelado	170 W / intervalo	170 W / intervalo	170 W / intervalo	170 W / intervalo
	Tiempo de reposo	-	-	SI	-
Panel de control superficial	-	-	SI	-	
Memoria tiempos de cocción	-	-	16 programas de memoria abiertos	-	
Introducción de más de un tiempo y nivel de potencia	-	-	3 tiempos y 3 niveles de potencia	-	
Cantidad de magnetrones	4 magnetrones / 800 W con 4 antenas giratorias	4 magnetrones / 525 W con 4 antenas giratorias	4 magnetrones / 450 W con 4 antenas giratorias	4 magnetrones / 450 W con 4 antenas giratorias	
Dimensiones de la cavidad (ancho, profundo, alto)	535 x 330 x 250 mm (corresponde a Gastronorm 1/1)	535 x 330 x 250 mm (corresponde a Gastronorm 1/1)	535 x 330 x 250 mm (corresponde a Gastronorm 1/1)	535 x 330 x 250 mm (corresponde a Gastronorm 1/1)	
Dimensiones exteriores (ancho, profundo, alto)	650 x 526 x 471 mm	650 x 526 x 471 mm	650 x 526 x 471 mm	650 x 526 x 471 mm	
Potencia de entrada	4960 W / 12,9 A	3650 W / 9,5 A	3200 W / 15,0 A	3200 W / 15,0 A	
Voltaje	400 V / 50 Hz	400 V / 50 Hz	230 V / 50 Hz	230 V / 50 Hz	
Peso neto	65 Kg	54 Kg	54 Kg	54 Kg	
Accesorios incluidos	1 plato de cerámica	1 plato de cerámica	1 plato de cerámica	1 plato de cerámica	

Clase COMPACTA

2 Magnetrones · 1 o 2 Pisos

- Capacidad 18 litros
- Temporizador electrónico (Max. 30 min.)
- Cierre puerta, lateral izquierdo
- Señal acústica ajustable
- Filtro aire en parte frontal
- Montaje apilado
- Diagnóstico automático de errores
- Carcasa y cavidad de acero inoxidable con base cerámica



Mod. NE-2153-2
(2 pisos)

LA CLASE COMPACTA DE PANASONIC

Carcasa pequeña, enorme rendimiento. 2 niveles de cámara de cocción para 1 o 2 platos que permiten un disfrute instantáneo.

Esta línea está diseñada para la producción rápida de porciones individuales. Es la solución ideal para restaurantes de comida rápida, puntos de venta y otros establecimientos muy frecuentados, con un alto volumen de ventas. Cuando el espacio es limitado, estos aparatos se pueden apilar de forma segura con una placa de enlace, que se encuentra disponible como accesorio.

Características principales

- ▮ Microondas con 2 magnetrones de, arriba y abajo, que asegura un calentamiento uniforme
- ▮ Carcasa y cavidad de acero inoxidable altamente resistente
- ▮ Tamaño de la cámara de cocción de 18 litros
- ▮ Cámara de cocción redondeada y fácil de limpiar con cielo extraíble
- ▮ Dos hornos pueden ser apilados uno encima del otro de forma segura
- ▮ Placa de cerámica extraíble (incluida)*²
- ▮ Funcionamiento de dos niveles*²

Características principales del NE-2153-2

- ▮ 30 programas de memoria abiertos
- ▮ 3 niveles de potencia: alto, medio y bajo
- ▮ Calentamiento manual seleccionable de dos y tres niveles
- ▮ Calentamiento de cantidades dobles o triples programable
- ▮ El mecanismo de bloqueo de programas permite la operación con una sola tecla
- ▮ Función de repetición (solo para calentamiento manual)
- ▮ Recordatorio de limpieza del filtro de aire
- ▮ Tono de advertencia ajustable

PVP

Mod. NE-2153-2	2.855 €
Mod. NE-2143-2	2.778 €
Mod. NE-1843	2.704 €
Mod. NE-1653	2.706 €
Mod. NE-1643	2.662 €

*² Válido para los modelos NE-2143-2 y NE-2153-2

CLASE COMPACTA



NE-2153-2

2100 vatios
Operación programada y manual



NE-2143-2

2100 vatios
Operación manual



NE-1843

1800 vatios
Operación manual



NE-1653

1600 vatios
Operación programada y manual



NE-1643

1600 vatios
Operación manual

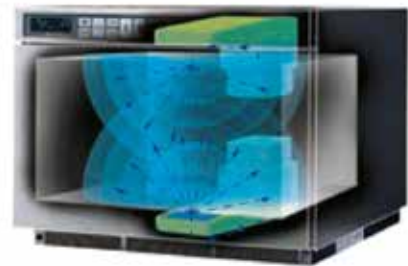
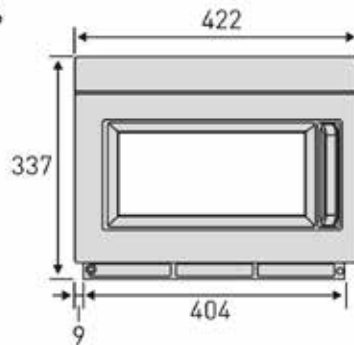
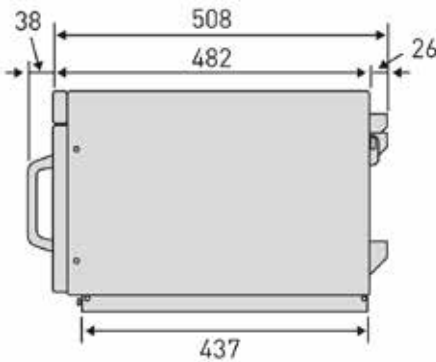

PANASONIC

Modelo		NE-2153-2	NE-2143-2	NE-1843	NE-1653	NE-1643
Características de rendimiento						
Niveles de potencia	Alto	2100 W	2100 W	1800 W	1600 W	1600 W
	Medio	60-90%	1050 W	900 W	800 W	800 W
	Bajo	25-50%	-	-	-	-
	Descongelado	340 W	340 W	340 W	340 W	340 W
	Tiempo de reposo	SI	-	-	-	-
Panel de control superficial		SI	-	-	SI	-
Función 2 niveles		SI	SI	NO	NO	NO
Memoria tiempos de cocción		30 programas de memoria abiertos	-	-	30 programas de memoria abiertos	-
Señal acústica ajustable		-	-	SI	SI	SI
Introducción de más de un tiempo y nivel de potencia		3 tiempos y 3 niveles de potencia	-	-	-	-
Cantidad de magnetrones		2 magnetrones / 1050 W con 2 antenas giratorias	2 magnetrones / 1050 W con 2 antenas giratorias	2 magnetrones / 900 W con 2 antenas giratorias	2 magnetrones / 800 W con 2 antenas giratorias	2 magnetrones / 800 W con 2 antenas giratorias
Dimensiones de la cavidad (ancho, profundo, alto)		330 x 310 x 175 mm	330 x 310 x 175 mm	330 x 310 x 175 mm	330 x 310 x 175 mm	330 x 310 x 175 mm
Dimensiones exteriores (ancho, profundo, alto)		422 x 508 x 337 mm	422 x 508 x 337 mm	422 x 508 x 337 mm	422 x 508 x 337 mm	422 x 508 x 337 mm
Potencia de entrada		3160 W / 14,3 A	3160 W / 14,3 A	2830 W / 12,7 A	2590 W / 11,7 A	2590 W / 11,7 A
Voltaje		230 V / 50 Hz	230 V / 50 Hz	230 V / 50 Hz	230 V / 50 Hz	230 V / 50 Hz
Peso neto		30 Kg	30 Kg	30 Kg	30 Kg	30 Kg
Accesorios incluidos		1 plato de cerámica	1 plato de cerámica	-	-	-

Clase 1000 W

1 Magnetron · 1 Piso

CLASE DE 1000 VATIOS 100% FIABLE

Ideal para negocios pequeños y medianos. Descongela, calienta y cocina en un abrir y cerrar de ojos.

Estos microondas, fáciles de usar, de operación manual y programable, están diseñados para hacer frente a las fuertes exigencias del uso profesional. Ideal para calentar comidas preparadas refrigeradas o snacks congelados - estos modelos cubren las necesidades de las pequeñas y medianas empresas gastronómicas.

Características principales: NE-1037

- I Carcasa y cavidad de acero inoxidable altamente resistente
- I 3 niveles de potencia de 340 W hasta 1000 W
- I Tamaño de la cámara de cocción de 22 litros
- I 20 programas de memoria disponibles
- I Cocción de dos y tres niveles - permite el cambio automático del nivel de potencia durante la cocción
- I Mecanismo de bloqueo de programas - permite la operación pulsando una sola tecla de programa
- I Tono de advertencia ajustable

Características principales: NE-1027

- I Carcasa y cavidad de acero inoxidable altamente resistente
- I Potencia de salida de 100 W hasta 1000 W
- I Tamaño de la cámara de cocción de 22 litros
- I Temporizador con mando
- I Ajuste de potencia con mando



Mod. NE-1037



Mod. NE-1027

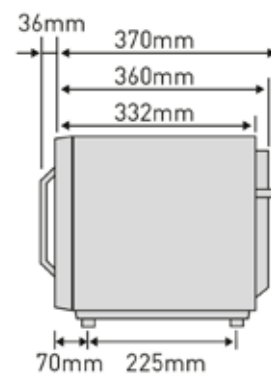
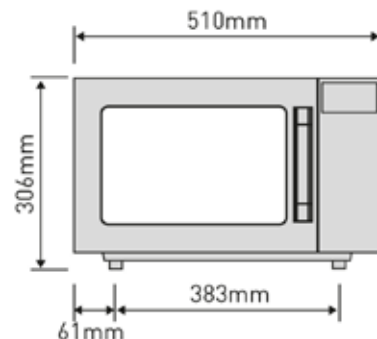

Modelo	NE-1037	NE-1027	
Características de rendimiento			
Niveles de potencia	Alto	1000 W	1000 W
	Medio	500 W / intervalo	500 W
	Bajo	-	100 W
	Descongelado	340 W / intervalo	340 W / intervalo
	Tiempo de reposo	-	-
Panel de control superficial	SI	-	
Memoria tiempos de cocción	20 programas de memoria abiertos	-	
Introducción de más de un tiempo y nivel de potencia	3 tiempos y 3 niveles de potencia	-	
Cantidad de magnetrones	1 magnetron / 1000 W con 1 antena giratoria	1 magnetron / 1000 W con 1 antena giratoria	
Dimensiones de la cavidad (ancho, profundo, alto)	330 x 330 x 200 mm	330 x 330 x 200 mm	
Dimensiones exteriores (ancho, profundo, alto)	510 x 360 x 306 mm	510 x 360 x 306 mm	
Potencia de entrada	1490 W / 6,6 A	1490 W / 6,6 A	
Voltaje	230 V / 50 Hz	230 V / 50 Hz	
Peso neto	17,8 Kg	17,8 Kg	
Accesorios incluidos	-	-	

	PVP
Mod. NE-1037	1.259 €
Mod. NE-1027	1.205 €

NOVEDAD



HORNO MICROONDAS PROFESIONAL NE-1025EUG

PANASONIC



- Capacidad de la cámara de cocción 22 litros
- Modelo de operación analógica Dial temporizador (6 min.)
- Un nivel de potencia
- Inicio automático
- Sin plato giratorio
- 1 magnetrón con potencia de microondas de 1000W
- Puerta en acero inoxidable
- Cuerpo plateado
- Interior en resina epoxy
- Placa base en vidrio borosilicato sellado
- Luz interior

ESPECIFICACIONES TÉCNICAS

Capacidad	22 Litros
Potencia de salida	1000 w
Potencia de entrada	Alimentación energía trasera (1 Magnetrón)
Diseño de la puerta	Apertura lateral
Programador	Analógico, 6 minutos
Display	Operación analógica
Tensión eléctrica	230 V / 50 Hz
Potencia	6,9 A 1490 W
Dimensiones EXT.	510 x 360 x 305 mm
Dimensiones INT.	330 x 330 x 200 mm

PVP

Mod. NE-1025EUG 985 €

Clase COMBINADA

Microondas · Grill · Grill con aire circulante
Grill con aire caliente · 2 Magnetrones

MICROONDAS GASTRONÓMICOS CON TARJETA SD

El horno combinado de Panasonic combina aire caliente, grill, grill con aire circulante y grill con microondas.

Con el horno combinado NE-C1475 tendrá varios aparatos en un solo producto de alto rendimiento y contará con la máxima flexibilidad: tostadas gratinadas, pizzas, repostería, gratinados, asados, sopas o verduras frescas estarán sobre la mesa en un abrir y cerrar de ojos.

La tecnología de tarjeta SD es ideal para cantinas, restaurantes y bares, donde los resultados idénticos y una operación fácil son especialmente importantes. Las pautas de preparación actualizadas se pueden transmitir diariamente de manera uniforme a todas las sucursales de una cadena. La memoria permite la ejecución de múltiples opciones de menú con configuración predeterminada correspondiente. Una vez programado, en el ordenador o en el dispositivo, pueden ser ejecutados 99 programas pulsando un botón.



Mod. NE-C1475

Características principales

- ▮ Dispositivo profesional con opciones combinadas de aire caliente, grill con aire circulante, grill con aire caliente y grill con microondas
- ▮ Microondas de 1350 vatios, grill de 1840 vatios, grill con aire circulante 250 °C, aire caliente 1800 vatios
- ▮ Microondas con 5 niveles de potencia
- ▮ Carcasa y cavidad de acero inoxidable altamente resistente
- ▮ Tamaño de la cámara de cocción 30 litros
- ▮ Precalentado 190 °C, 220 °C, 240 °C
- ▮ Ajustes de temperatura para el aire caliente 100 °C hasta 250 °C
- ▮ Pared posterior con cubierta catalítica Easy-Clean para la limpieza automática
- ▮ Tono de advertencia ajustable
- ▮ Tarjeta SD con 16 MB incluida
- ▮ Programa de fácil operación
- ▮ Programación en ordenador basada en MS Excel o directamente en el dispositivo
- ▮ 99 programas diferentes con tres fases cada uno pueden ser guardados y enviados como documento adjunto por e-mail

Modelo	NE-C1475	
Características de rendimiento		
Niveles de potencia	Alto	1000 W
	Medio	500 W / intervalo
	Bajo	-
	Descongelado	340 W / intervalo
	Tiempo de reposo	-
Panel de control superficial	SI	
Memoria tiempos de cocción	20 programas de memoria abiertos	
Introducción de más de un tiempo y nivel de potencia	3 tiempos y 3 niveles de potencia	
Cantidad de magnetrones	1 magnetron / 1000 W con 1 antena giratoria	
Dimensiones de la cavidad (ancho, profundo, alto)	330 x 330 x 200 mm	
Dimensiones exteriores (ancho, profundo, alto)	510 x 360 x 306 mm	
Potencia de entrada	1490 W / 6,6 A	
Voltaje	230 V / 50 Hz	
Peso neto	17,8 Kg	
Accesorios incluidos	-	

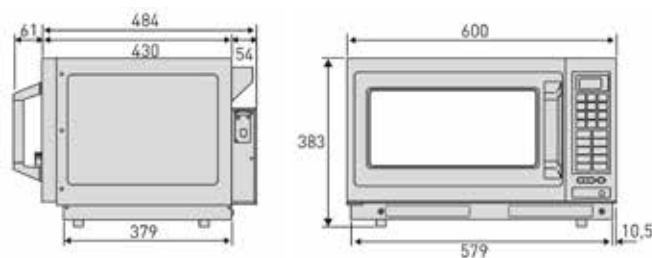

PVP	
Mod. C-1475	4.584 €

Clase 60Hz

2 y 4 Magnetrones

NE-17521 DIGITAL NE-2180 DIGITAL

Gracias a su capacidad interior, sus versátiles prestaciones, mecanismos de seguridad y frecuencia de 60Hz estos microondas son perfectos para embarcaciones de cualquier clase, trenes e incluso plataformas petroleras.



- 2 magnetrones (superior e inferior) con guías de onda giratorias para una cocción más uniforme para el NE-17521 y 4 magnetrones (2 superiores y 2 inferiores) con guías de onda giratorias para el NE-2180
- Selección de voltaje automática
- Carcasa y cavidad de acero inoxidable altamente resistente
- Contador en LCD
- Bloqueo programable
- Señal acústica ajustable (tono, número de avisos y capacidad de apagarla)
- Autodiagnóstico
- Contador de ciclos
- 3 fases programables para NE-2180, 5 fases programables para NE-1752

ESPECIFICACIONES TÉCNICAS		
	NE-17521 DIGITAL	NE-2180 DIGITAL
Tensión eléctrica	208 - 230-240V / 60Hz monofásica	
Enchufe requerido	NEMA 6-20R	NEMA 6-30R
Potencia de entrada	14,3A para 208V 12,3A para 230V	3670W/16A
Frecuencia microondas	2450 MHz	
Tamaño de cámara de cocción	18 litros	44 litros
Potencia consumida (W)		
Fases	1-5	1-3
Programas	90 abiertos	16 abiertos
Temporizador	60 minutos	
Dimensiones y Peso		
Dimensiones EXT.	422 x 337 x 508 mm	650x471x526mm
Dimensiones INT.	330x175x310mm	535x250x330mm
Peso neto	27,5 kg	54 kg
Peso embarque	30 kg	58,06 kg

CARACTERÍSTICAS NE-17521 (1700W)

- ▮ 90 programas de memoria de hasta 5 etapas
- ▮ Función de inicio rápido pulsando una sola tecla
- ▮ Incluye video tutorial y apoyo técnico
- ▮ 15 niveles de potencia
- ▮ 340W, y a partir del 25% de 1700W ajustable en intervalos del 10%
- ▮ Puerta de apertura lateral con garantía de sellado de seguridad

CARACTERÍSTICAS NE-2180 (2100W)

- ▮ 5 niveles de potencia (alto, medio, bajo, descongelar, mantener temperatura)
- ▮ 8 paneles programables
- ▮ Puerta abatible hacia abajo

	PVP
Mod. NE-17521	2.552 €
Mod. NE-2180	5.044 €

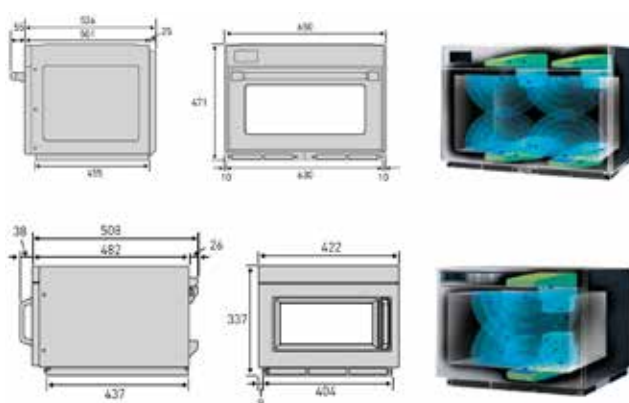

Serie 60Hz para plataformas petrolíferas, barcos y trenes



HORNOS MICROONDAS PROFESIONALES 1 MAGNETRÓN



DIMENSIONES EXTERIORES

AG925EBY

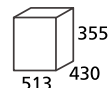

DIMENSIONES INTERIORES

AG925EBY

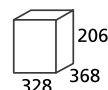

MICROONDAS 1 MAGNETRÓN

MODELO	CAPACIDAD (litros)	POTENCIA ABSORBIDA (W)	POTENCIA (W) MICROONDAS	POTENCIA (W) GRILL	PESO (kg)	PVP €
AG925EBY	25	1450	900	1000	15,9	299

PORTES PAGADOS

Características

- Exterior e interior en acero inoxidable.
- Control digital con grill.
- 5 niveles de potencia.
- Función descongelación (por peso y por tiempo).
- Función combinada grill-microondas.
- Plato giratorio de 31cm de diámetro.
- Cierre de seguridad infantil.
- Temporizador de 95 minutos.
- Tensión 230V/50Hz.



DIMENSIONES EXTERIORES

EM025FDN

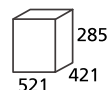

DIMENSIONES INTERIORES

EM025FDN

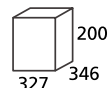

MICROONDAS 1 MAGNETRÓN

MODELO	POTENCIA (W) SALIDA/ABSORBIDA	CONTROL	NIVELES POTENCIA	TENSIÓN (V/Hz)	CAPACIDAD (litros)	PESO (Kg)	PVP €
EM025FDN	1000/1550	digital	11	230/50	25	13,5	596

PORTES PAGADOS

Características

- Construido interior y exteriormente en acero inoxidable.
- Programable.
- Sin plato giratorio.
- Reloj digital con temporizador de 60 minutos.
- Función de descongelación.
- Función de cocción rápida.
- Función multi-cantidad
- Cierre de seguridad infantil.



HORNOS MICROONDAS PROFESIONALES



EMA34GTQ / EMB34GTQ

MICROONDAS DE DOBLE MAGNETRÓN

MODELO	POTENCIA (W) SALIDA/ABSORBIDA	CONTROL	NIVELES POTENCIA	Nº PROGRAMAS	TENSIÓN (V/Hz)	CAPACIDAD (litros)	PVP €
EMA34GTQ	1800/3000	digital	10	20	230/50	34	1.677
EMB34GTQ	2100/3500	digital	10	120	230/50	34	1.807

PORTES PAGADOS

DIM. EXTERIORES

EMA34GTQ	368
EMB34GTQ	527
	575

DIM. INTERIORES

EMA34GTQ	224
EMB34GTQ	408
	346

Características

- Construido interior y exteriormente en acero inoxidable.
- Programable.
- Sin plato giratorio.
- Reloj digital con temporizador de 60 minutos.
- 2 magnetrones.
- Dotado de ventilador.
- Función de descongelación y función de cocción rápida.
- Función multi-cantidad
- Cierre de seguridad infantil.
- 3 etapas de cocción.



ECO34AFK

DIMENSIONES EXTERIORES

ECO34AFK	315
	478
	519

DIMENSIONES INTERIORES

ECO34AFK	249
	358
	351

MICROONDAS MULTIFUNCIÓN

MODELO	POTENCIA (W) MICROONDAS	POTENCIA (W) CONVECCIÓN	POTENCIA (W) GRILL	NIVELES POTENCIA	TENSIÓN (V/Hz)	CAPACIDAD (litros)	PVP €
ECO34AFK	1000	2500	1100	5	230/50	32	596

PORTES PAGADOS

Características

- Construido interiormente en acero inoxidable y exteriormente en plástico plateado.
- Control digital programable.
- Cocción combinada: microondas, grill y convección.
- Plato giratorio de 315mm de diámetro.
- Reloj digital con temporizador de 99'.
- Función de descongelación.
- Función de cocción rápida y función multi-cantidad.
- Cierre de seguridad infantil.



CONSTRUIDAS EN ACERO INOXIDABLE
 MANUFACTURED IN STAINLESS STEEL
 CONSTRUIT EN ACIER INOXYDABLE

6 NIVELES DE POTENCIA
 6 POWER LEVELS
 6 NIVEAUX DE PUISSANCE

ALCANZAN SU PLENA POTENCIA MÁS RAPIDAMENTE QUE LOS MICROONDAS DOMESTICOS
 REACH THEIR FULL POWER MORE QUICKLY THAN DOMESTIC MICROWAVES.
 IL ATTEINT SA PLEINE PUISSANCE PLUS RAPIDEMENT QUE LES MICRO-ONDES MÉNAGERS

MI-05



APILABLES
 STACKABLE
 EMPILABLES



MI-20

SIN PLATO GIRATORIO PARA MAYOR CAPACIDAD
 WITHOUT TURNABLE FOR GREATER CAPACITY
 SANS PLATEAU TOURNANT POUR UNE MEILLEURE CAPACITÉ



MI-10

ZONA DE COCCIÓN GN2/3
 COOKING ZONE GN2/3
 ZONE DE CUISSON GN2/3

PARA TRABAJAR INTENSAMENTE DURANTE LARGOS PERIODOS DE TIEMPO
 ARE DESIGNED TO WORK INTENSELY FOR LONG PERIODS OF TIME
 POUR TRAVAILLER INTENSÉMENT DURANT DE GRANDES PÉRIODES DE TEMPS

DOBLE MAGNETRÓN DE PROYECCIÓN DESDE ARRIBA
 QUE GARANTIZA UNA COCCIÓN UNIFORME
 DUAL MAGNETRON TOP FEEDING MICROWAVE
 DISTRIBUTIONENSURES EVEN COOKING
 MAGNÉTRON A DOUBLE PROJECTION DEPUIS LE
 HAUT GARANTISSANT UNE CUISSON UNIFORME

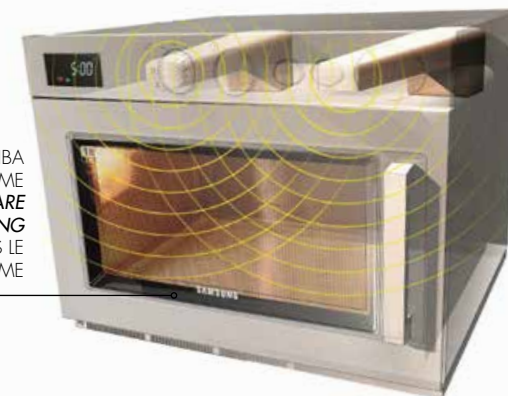

PROFESIONAL

HORNOS

HORNOS MICROONDAS

	TIPO	CAPACIDAD	CONTROL	TENSIÓN	POTENCIA	DIMENSIONES EXTERIORES	DIMENSIONES INTERIORES	PESO	PVP
MI-05	ELECTRICO	24 LT	MANUAL	230V - 50HZ	900 W	483X400X281	340XX320X220	18KG	325 €
MI-10	ELECTRICO	26 LI	MANUAL	230V - 50HZ	1.100 W	514X380X295	330X310X200	18KG	545 €
MI-20	ELECTRICO	26 LI	MANUAL	230V - 50HZ	1.500 W	464X559X372	370X370X200	32KG	1.190 €

VINOTECA

SCV115A

2.270,00 €



CARACTERÍSTICAS PRODUCTO

Vinoteca 115 botellas
Rango temperatura 5-22°C
Control electrónico temperatura
Alarma puerta abierta
Zona de 2 temperaturas ajustables
Cristal anti-UV
Categoría energética A
Bisagra derecha
600x600x1850 mm
Disponible bisagra izquierda SCV115AS

MICROONDAS

MOE25X

260,00 €



CARACTERÍSTICAS PRODUCTO

Microondas 25 Lt
Libre instalación
Frontal acero inox
Pantalla LED
Apertura tirador
Programador tiempo electrónico
Material cavidad Esmalte cerámico
Plato giratorio 31,5 cm, opción Stop
Alarma final cocción
240 V, 50 Hz, 1500 W
Grill 1000 W
514x432x304 mm



MICROONDAS ANALOGICO MOD. MWO-5002

- Cámara interior y cuerpo exterior construidos en acero inoxidable.
- **Potencia microondas 900W (Potencia consumida 1.400W)**
- Plato de cristal giratorio de 27cm de diámetro.
- Control manual de tiempo y potencia (5 niveles de potencia).
- Dimensiones interiores: 340x345x230 cm.
- Función descongelación.
- Temporizador ajustable de hasta 30 minutos.
- **Capacidad: 25 litros.**



Código	Modelo	Potencia (W) 230V/50Hz	Dimensiones (mm)	Capacidad (litros)	Peso (Kg)	P.V.P. €
MAMOO5002	MWO-5002	900	483x420x281	25	13,60	245

MODELO MWO-2525 (con grill)

- Cámara interior y cuerpo exterior construidos en acero inoxidable.
- **Potencia microondas 900W (Potencia consumida 1.400W)**
- **Incorpora Grill, potencia 1.000W**
- Control digital de tiempo hasta 60 minutos.
- Control digital de potencia (8 niveles de potencia).
- Dimensiones interiores: 340x340x190 cm.
- 9 menús de cocción automática. Programa de descongelación.
- Con plato giratorio de diámetro 275 mm.



Código	Modelo	Potencia (W) 230V/50Hz	Dimensiones (mm)	Capacidad (litros)	Peso (Kg)	P.V.P. €
MAMOO2525	MWO-2525	900 + GRILL	483x422x281	25	16	265

MODELO MWO-DC6

- Cámara interior y cuerpo exterior construidos en acero inoxidable.
- **Potencia microondas: 1.000W.(Potencia consumida 1.500W)**
- Dimensiones interiores: 335x364x212 mm.
- Permite el uso de Cubetas de Policarbonato GN 1/2 h (65-150mm).
- Control digital de tiempo y potencia (3 niveles de potencia).
- **Sin plato (profesional).**
- Control digital. 10 niveles de potencia
- Temporizador digital de 100 minutos.
- **Capacidad: 25 litros.**



Código	Modelo	Potencia (W) 230V/50Hz	Dimensiones (mm)	Capacidad (litros)	Peso (Kg)	P.V.P. €
MAMOO0DC6	MWO-DC6	1.000	520x442x312	25	18	580



De fácil utilização, estes Micro-Ondas são os aparelhos ideais para um rápido aquecimento dos seus alimentos. Equipado com um temporizador manual ou eletrónico, obterá um serviço mais conveniente.



Faciles de usar, estos Microondas son los aparatos ideales para calentar rápidamente sus alimentos. Equipado con un temporizador manual o electrónico, obtendrá un servicio más conveniente.



Facile à utiliser, ces Microondes sont les appareils idéales pour un chauffage rapide des aliments. Équipé avec une minuterie de manuelle ou électronique, obtiendra un service plus commode.



Easy to use, these Microwaves are the ideal devices for fast heating of food. Equipped with a manual or electronic timer you will get a more convenient service.



2829.670



2829.675

Grill
+
Microondas



2829.677

Grill
+
Microondas
+
Forno Conveter

MODELO / MODÈLE / MODELO / MODEL	UDIMICRO20	UDMICRO27SS	UDMICRO25
CÓDIGO / CODE / CÓDIGO / CODE	2829.670	2829.675	2829.677
Preço / Prix / Precio / Price	€ 126,00	230,00	312,00
Dimensões / Dimensions / Dimensiones / Dimensions	mm 440x341x300	485x393x293	510x470x305
Descongelação / Décongélation / Descongelación / Defrost	-	-	-
Capacidade / Capacité / Capacidad / Capacity	lt 20	23	25
Cor Interior / Couleur Intérieure / Color Interior / Interior Color	branco	cinza escuro	cinza escuro
Cor Exterior / Couleur Extérieure / Color Exterior / Exterior Color	branco	aço inox	branco
Temporizador / Minuterie / Temporizador / Timer	✓	✓	✓
Eletrónico / Électronique / Electrónico / Electronic	-	✓	✓
Prato Vidro / Plaque de Verre / Placa de Vidrio / Glass Tray	✓	✓	✓
Diametro Prato / Diamètre de plat / diámetro plato / Dish diameter	mm 255	270	270
Grill / Grill / Grill / Grill	-	✓	✓
Peso Líquido / Poids Net / Peso Neto / Net Weight	kg 10,2	13	18
Potência Grill / Puissance Grill / Potencia Grill / Grill Power	kW -	1	1
Potência / Puissance / Potencia / Power	kW 0,7	0,8	0,9
Tensão / Tension / Tensión / Tension	V 230	230	230



2107.604















2829.678

Grill
+
Microondas
+
Forno Conveter

MODELO / MODÈLE / MODELO / MODEL	UMG38	UDMICRO36
CÓDIGO / CODE / CÓDIGO / CODE	2107.604	2829.678
Preço / Prix / Precio / Price	€ 855,00	478,00
Dimensões / Dimensions / Dimensiones / Dimensions	mm 595x542x460	500x575x405
Descongelação / Décongélation / Descongelación / Defrost	✓	-
Capacidade / Capacité / Capacidad / Capacity	lt 38	36
Cor Interior / Couleur Intérieure / Color Interior / Interior Color	aço inox	branco
Cor Exterior / Couleur Extérieure / Color Exterior / Exterior Color	aço inox	branco
Temporizador / Minuterie / Temporizador / Timer	✓	✓
Eletrónico / Électronique / Electrónico / Electronic	✓	✓
Prato Vidro / Plaque de Verre / Placa de Vidrio / Glass Tray	✓	✓
Diametro Prato / Diamètre de plat / diámetro plato / Dish diameter	mm 320	355
Grill / Grill / Grill / Grill	✓	✓
Peso Líquido / Poids Net / Peso Neto / Net Weight	kg 32	-
Potência Grill / Puissance Grill / Potencia Grill / Grill Power	kW 1,5	1,2
Potência / Puissance / Potencia / Power	kW 3,4	0,9
Tensão / Tension / Tensión / Tension	V 230	230



confirmar disponibilidade
confirmer la disponibilité
confirmar la disponibilidad
confirm the availability

IMAGEN	CÓDIGO 12NC	EAN	CARACTERÍSTICAS	PRECIO CESIÓN*	PRECIO NETO	PLAZO DE ENTREGA	ESTADO
 AFO EM4	851299602120	8003437226021	Horno eléctrico de soporte profesional - 4 niveles - Doble inserción para bandejas GN2 / 3 y 46x34cm - 2 métodos de cocción: convección + ventilación y parrilla - Control mecánico - Guías de distancia de 70cm - Luz interior. Dimensiones (LxPxA): 885 x 655 x 570 mm	2.435 €	1.216 €	2 semanas	
 AFO EM 4CH	851299602290	8003437226199	Horno eléctrico de apoyo profesional - 4 niveles - Doble inserción para bandejas GN1 / 1 y 60x40cm - 2 métodos de cocción: convección + humidificador - Control mecánico - Guías de distancia de 70cm - Luz interior. Dimensiones (LxPxA): 725 x 715 x 605 mm	2.555 €	1.330 €	Entre 2 a 7 semanas	
MICROONDAS							
 PRO 25 IX	858762899790	8003437214127	Microondas - 25 litros - Sin plato giratoria - Sin parrilla - Tina de acero inoxidable - Pantalla LED - 10 programas - 1000W. Dimensiones del interior del recipiente (LxPxA): 328 x 368 x 206 mm. Dimensiones (LxPxA): 511 x 421 x 285 mm	360 €	199 €	2 semanas	
COCINAS - SERIE 700							
 ADN 624	854462401000	8003437953309	Cocina profesional - Vitrocerámica - 4 placas radiantes - Horno eléctrico de convección GN1 / 1 - Potencia total: 8,8kW - Trifásico. Dimensiones (LxPxA): 800 x 700 x 900 mm	4.640 €	2.445 €	7 semanas	
 ADN 623	854462301000	8003437953293	Cocina profesional - Vitrocerámica - 4 puntos radiantes - Armario abierto - Potencia total: 6,3kW - Trifásico. Dimensiones (LxPxA): 800 x 700 x 900 mm	5.000 €	1.895 €	7 semanas	
 ADN 617	854461701000	8003437953231	Cocina Profesional - Eléctrico - 6 quemadores redondos - Armário aberto - Potência Total: 12kW - Trifásico. Dimensões (LxPxA): 1000 x 700 x 900 mm	2.849 €	1.265 €	7 semanas	
 ADN 614	854461401000	8003437953200	Estufa profesional - Eléctrico - 4 quemadores cuadrados - Horno de convección eléctrico GN1 / 1 - Potencia total: 12,9kW - Trifásico. Dimensiones (LxPxA): 800 x 700 x 900 mm	4.680 €	2.489 €	7 semanas	
 ADN 620	854462001000	8003437953262	Cocina Profesional - Eléctrico - 4 quemadores redondos - Horno eléctrico de convección GN1 / 1 - Potencia total: 10,5kW - Trifásico. Dimensiones (LxPxA): 800 x 700 x 900 mm	4.060 €	1.827 €	7 semanas	
 ADN 618	854461801000	8003437953248	Cocina profesional - Eléctrico - 4 quemadores cuadrados - Armario abierto - Potencia total: 10,4kW - Trifásico. Dimensiones (LxPxA): 800 x 700 x 900 mm	4.180 €	2.190 €	7 semanas	
 ADN 607	854461601000	8003437953224	Cocina profesional - Eléctrico - 4 quemadores redondos - Armario abierto - Potencia total: 8kW - Trifásico. Dimensiones (LxPxA): 800 x 700 x 900 mm	1.790 €	1.159 €	7 semanas	
 ADN 611	854461101000	8003437953170	Cocina profesional - Gas - 6 quemadores - Horno de convección eléctrico GN 2/1 - Potencia total: 36kW - Trifásico. Dimensiones (LxPxA): 1000 x 700 x 900 mm	4.700 €	2.599 €	7 semanas	
 ADN 676	854467601000	8003437225574	Cocina profesional - Gas - 6 quemadores - Horno de convección eléctrico GN1 / 1 - Potencia total: 36kW. Dimensiones (LxPxA): 1000 x 700 x 900 mm	4.600 €	2.399 €	7 semanas	



Si este documento no incluye las marcas o productos que fabrica o distribuye tu empresa, notifícanoslo en contacto@hosteleria10.com.

Estaremos encantados de incorporarlas.