



Catálogo de las
ESTANTERÍAS
distribuidas en España

Este catálogo agrupa toda la información disponible sobre las [Estanterías](#) que se distribuyen en España, según la facilitan sus respectivos fabricantes. Esta información incluye productos, modelos, características técnicas y precios.

Los precios indicados en este catálogo son los Precios de Venta Recomendados por cada fabricante, que puede haberlos actualizado, dejándolos obsoletos. Consúltanos el precio actual.

En todo caso, en la tienda online Hostelería10.com mejoramos con grandes descuentos los precios de todos los productos incluidos en este catálogo.

Las marcas de la sección Fregaderos que forman parte de este catálogo son:

Arven

Ascaso

Cambro

Casfri

Cofrise

Crystal Line

DB Mark

Distform

Edenox

Eratos

Fricosmos

Granita

Irimar

Lacor

Mercatools

Plus Tik

Pujadas

Sammic

Sólo una cuidada selección de los mejores productos de este catálogo están incluidos en Hostelería10.com.

Si tienes alguna duda respecto a alguno de estos productos o no encuentras el que buscas, escríbenos a contacto@hosteleria10.com o llámanos al 91 161 03 04.

Estaremos encantados de atenderle.

MUEBLES NEUTROS ALTURA 850 mm



Foto: Mural abierto



Foto: Mural puertas correderas

CARACTERÍSTICAS

Construidos en Acero Inoxidable AISI 304 satinado, excepto omegas. Frontal soldado de 60mm en punto redondo. Estante base con doble omega de refuerzo, estante regulable intermedio reforzado con omega central. Puertas correderas a 1 cara con rodamiento superior de nylon. 6 patas y refuerzo central a partir de 2000 mm. Pata cilíndrica de acero inoxidable 150 mm regulable 30 mm. Se suministran totalmente montados y soldados en embalaje paletizado.

CONSULTAR

- Centrales abierto a dos caras.

CARACTERÍSTICAS								
LONGITUD	ABIERTOS				PUERTAS CORREDERAS 1 CARA			
	MURALES		CENTRALES		MURALES		CENTRALES	
	600	700	600	700	600	700	600	700
600	793,95	809,03	678,38	728,63	-	-	-	-
800	824,10	839,18	703,50	748,73	-	-	-	-
1.000	854,25	874,35	733,65	768,83	1.110,53	1.155,75	1.055,25	1.100,48
1.200	889,43	929,63	783,90	819,08	1.160,78	1.216,05	1.105,50	1.160,78
1.500	974,85	1.005,00	864,30	899,48	1.256,25	1.316,55	1.200,98	1.261,28
1.800	1.065,30	1.110,53	964,80	989,93	1.391,93	1.457,25	1.336,65	1.401,98
2.000	1.170,83	1.206,00	1.025,10	1.065,30	1.487,40	1.557,75	1.432,13	1.502,48
2.200	1.261,28	1.301,48	1.130,63	1.175,85	1.613,03	1.623,08	1.557,75	1.567,80
2.400	1.351,73	1.391,93	1.206,00	1.256,25	1.743,68	1.758,75	1.688,40	1.703,48

ESTANTERÍAS MURALES



Foto: Balda



Foto: Tubo

CARACTERÍSTICAS

Construidas en Acero Inoxidable AISI 304 satinado. Se suministran totalmente soldadas y embaladas en caja de cartón. Dotación de tacos y tornillos para su instalación.

CARACTERÍSTICAS			
LONGITUD	BALDA FONDO		TUBO FONDO 400
	250	400	
600	100,50	110,55	160,80
800	110,55	135,68	170,85
1.000	125,63	155,78	190,95
1.200	135,68	165,83	211,05
1.500	150,75	185,93	241,20
1.800	175,88	221,10	261,30
2.000	201,00	246,23	286,43

ESTANTERÍAS DE CAMPANAS



CARACTERÍSTICAS

Construidas en Acero Inoxidable AISI 304 satinado. Parrillas desmontables. Se suministran totalmente soldadas y embaladas en caja de cartón. Dotación de tacos y tornillos para su instalación.

CARACTERÍSTICAS			
LONGITUD	FONDO	ALTO	EUROS
770	380	250	261,30
1.120	380	250	331,65
1.655	380	250	391,95
2.215	380	250	432,15

Estanterías Aluminio y polietileno

Concebidas para resistir a una temperatura de -30 °C a +75 °C, es el producto ideal para el equipamiento de cámaras frías.

La estructura en aluminio anodizado ofrece una accesibilidad total para un almacenaje óptimo.

Los niveles se ajustan fácilmente gracias a los pretaladros dispuestos cada 150 mm para optimizar los volúmenes de almacenaje.

En versión móvil las estanterías están equipadas con ruedas montadas en fábrica.

Las estanterías con fondo de 360 y 560 admiten bandejas Gastronorm: GN 1/1 - GN 2/3 - GN 1/2 - GN 1/3



DIMENSIONES

A	657 - 777 - 897 - 957 - 1077 - 1197 - 1317 - 1497 - 1617 - 1737
B	360 - 460 - 560
C	1675 - 2100/200 (Solo bancadas)



Fácil y rápido de montar sin herramientas

Baldas disponibles

(Aptas para lavavajillas)

Polietileno:

Material plástico sin porosidad para que no pueda penetrar ningún tipo de gérmenes. No es contaminante y es reciclable. Soportan hasta 120 kg por metro lineal.

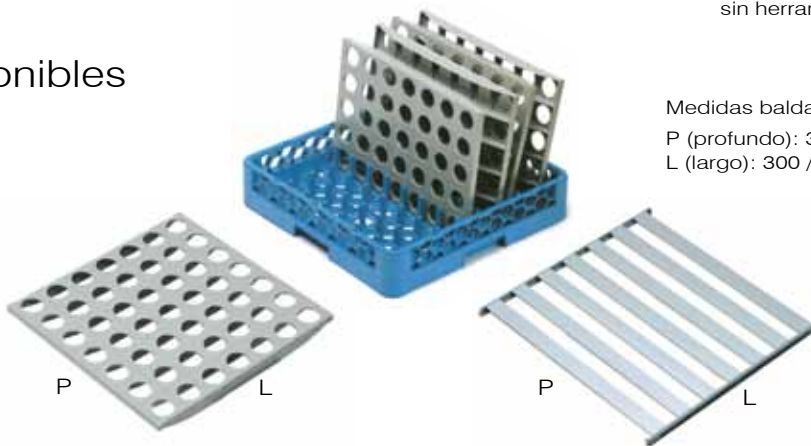

Medidas baldas:

P (profundo): 330 / 430 / 530 mm
L (largo): 300 / 420 mm

Duralinox:

Aleación ligera análoga al aluminio, mucho menos corrosiva y más resistente que el acero. Además lleva un tratamiento anodizado de 20 micras. Soportan hasta 120 kg por metro lineal.

MONTAJE SIN HERRAMIENTAS



ES.1680 Soporte parrilla.

Composición

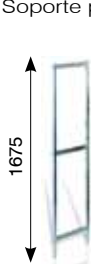

ALTO 1675

	Fondo	Precio
ES1668	360 mm	69,37 €
ES1669	460 mm	73,62 €
ES1670	560 mm	78,46 €

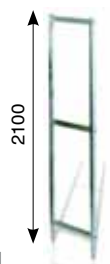

ALTO 2100

	Fondo	Precio
ES1671	360 mm	85,45 €
ES1672	460 mm	92,14 €
ES1673	560 mm	99,08 €

Angulares



	Fondo	Precio
ES1677	360 mm	10,73 €
ES1678	460 mm	12,56 €
ES1679	560 mm	14,27 €

Escalierilla de 200 mm para bancadas



	Fondo	Precio
ES1674	360 mm	18 €
ES1675	460 mm	21 €
ES1676	560 mm	24 €

Estanterías

Aluminio y polietileno



Modelo POLIETILENO

Parrilla completa (balda+larguero+4 soportes)

LARGO	FONDO 360 mm		FONDO 460 mm		FONDO 560 mm	
	Código	Precio	Código	Precio	Código	Precio
657	ES.809	37,50 €	ES.819	39,66 €	ES.829	43,30 €
777	ES.810	41,19 €	ES.820	44,25 €	ES.830	48,22 €
897	ES.811	44,68 €	ES.821	48,80 €	ES.831	53,10 €
957	ES.812	49,94 €	ES.822	53,20 €	ES.832	58,60 €
1077	ES.813	53,49 €	ES.823	57,60 €	ES.833	63,39 €
1197	ES.814	57,22 €	ES.824	62,24 €	ES.834	68,36 €
1317	ES.815	60,70 €	ES.825	66,59 €	ES.835	73,05 €
1497	ES.816	68,84 €	ES.826	74,92 €	ES.836	82,86 €
1617	ES.817	81,68 €	ES.827	88,36 €	ES.837	96,64 €
1737	ES.818	85,73 €	ES.828	93,62 €	ES.838	102,19 €



Modelo DURALINOX

Parrilla completa (balda+larguero+4 soportes)

LARGO	FONDO 360 mm		FONDO 460 mm		FONDO 560 mm	
	Código	Precio	Código	Precio	Código	Precio
657	ES.840	69,46 €	ES.850	79,99 €	ES.860	90,51 €
777	ES.841	79,47 €	ES.851	92,14 €	ES.861	104,72 €
897	ES.842	89,46 €	ES.852	104,29 €	ES.862	118,93 €
957	ES.843	97,88 €	ES.853	113,67 €	ES.863	126,87 €
1077	ES.844	107,73 €	ES.854	125,67 €	ES.864	143,52 €
1197	ES.845	117,78 €	ES.855	137,87 €	ES.865	157,78 €
1317	ES.846	127,59 €	ES.856	149,83 €	ES.866	171,80 €
1497	ES.847	145,38 €	ES.857	170,74 €	ES.867	195,90 €
1617	ES.848	164,24 €	ES.858	191,74 €	ES.868	218,96 €
1737	ES.849	174,86 €	ES.859	204,52 €	ES.869	233,79 €

Cálculo



BALDA DE POLIETILENO

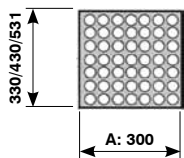

BALDA DE DURALINOX

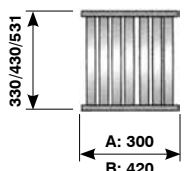

POSICIÓN ACONSEJADA PARA LAS PARRILLAS

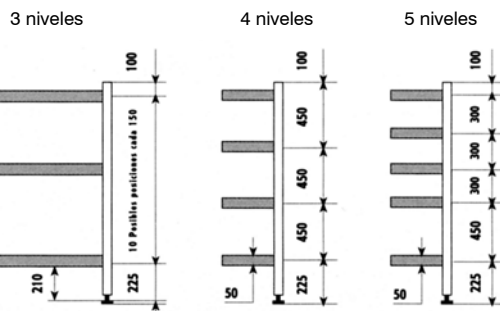

10 Módulos estándar

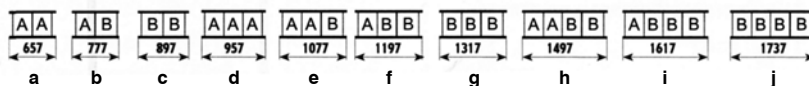

Como calcular la composición de las estanterías

Códigos y precios en las páginas referentes a la composición según longitud

Tramos lineales

Determinar:

- La altura de la escalerilla
- La versión: Polietileno o Duralinox
- La cantidad de parrillas
- La profundidad de las mismas

Tramos en ángulo o en "U"

Determinar:

- La altura de la escalerilla y número de las mismas
- La versión: Polietileno o Duralinox
- La cantidad de parrillas y de angulares
- La profundidad de las mismas

Ejemplos estantería en ángulo

Cota de la cámara: A= 3000 mm

B= 2000 mm

Para estantería con baldas Polietileno - 4 parrillas - fondo 460 mm - altura 2000 mm

1ª Estantería

- 1.- Buscar en página de estanterías completas la tabla de altura 2100 mm en Polietileno
- 2.- Buscar en esta tabla la medida más cercana a 3000 mm de largo (cota A). En este caso 2967 mm.
- 3.- Buscar en esta fila la columna de fondo 460 mm 4 niveles. Tendremos el código de la primera estantería

2ª Estantería

- 1.- Buscar en página de parrillas completas (pág. 865) en Polietileno la longitud más cercana a 2000 mm (cota B) menos la profundidad de la 1ª estantería (cota C) 2000-460 mm=1540 mm. En este caso 1497 mm.
- 2.- Buscar en la fila de 1497 el fondo de 460 mm. Tendremos el código de la parrilla necesaria
- 3.- Buscar el código de la escalerilla y de los angulares necesarios (pág. 865)
- 4.- Con esto pediremos 4 unidades de parrillas, 4 angulares y 1 escalerilla.

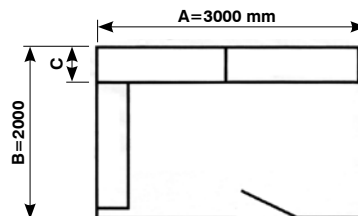

Estanterías completas

Polietileno

ALTURA 1.675 mm

LARGO mm	FONDO 360 MM		3 NIVELES		4 NIVELES		5 NIVELES	
	MODELO PARRILLAS	ESCALERILLAS	Código	Precio	Código	Precio	Código	Precio
657	a	2	ES...1	251,24 €	ES..42	288,74 €	ES..83	326,24 €
777	b	2	ES...2	262,31 €	ES..43	303,50 €	ES..84	344,69 €
897	c	2	ES...3	273,38 €	ES..44	318,26 €	ES..85	363,14 €
957	d	2	ES...4	288,56 €	ES..45	338,50 €	ES..86	388,44 €
1077	e	2	ES...5	299,21 €	ES..46	352,70 €	ES..87	406,19 €
1197	f	2	ES...6	310,40 €	ES..47	367,62 €	ES..88	424,84 €
1317	g	2	ES...7	320,84 €	ES..48	381,54 €	ES..89	442,24 €
1497	h	2	ES...8	345,26 €	ES..49	414,10 €	ES..90	482,94 €
1617	i	2	ES...9	382,88 €	ES..50	464,26 €	ES..91	545,64 €
1737	j	2	ES..10	395,93 €	ES..51	481,66 €	ES..92	567,39 €
1827	c+d	3	ES..11	492,57 €	ES..52	587,39 €	ES..93	682,21 €
1887	2xd	3	ES..12	507,75 €	ES..53	607,63 €	ES..94	707,51 €
1947	c+e	3	ES..13	503,22 €	ES..54	601,59 €	ES..95	699,96 €
2007	d+e	3	ES..14	518,40 €	ES..55	621,83 €	ES..96	725,26 €
2067	c+f	3	ES..15	514,41 €	ES..56	616,51 €	ES..97	718,61 €
2127	2xe	3	ES..16	529,05 €	ES..57	636,03 €	ES..98	743,01 €
2187	c+g	3	ES..17	524,85 €	ES..58	630,43 €	ES..99	736,01 €
2247	b+h	3	ES..18	538,20 €	ES..59	648,23 €	ES..100	758,26 €
2367	c+h	3	ES..19	549,27 €	ES..60	662,99 €	ES..101	776,71 €
2427	d+h	3	ES..20	564,45 €	ES..61	683,23 €	ES..102	802,01 €
2487	f+g	3	ES..21	561,87 €	ES..62	679,79 €	ES..103	797,71 €
2547	e+h	3	ES..22	575,10 €	ES..63	697,43 €	ES..104	819,76 €
2607	2xg	3	ES..23	572,31 €	ES..64	693,71 €	ES..105	815,11 €
2667	f+h	3	ES..24	586,29 €	ES..65	712,35 €	ES..106	838,41 €
2787	g+h	3	ES..25	596,73 €	ES..66	726,27 €	ES..107	855,81 €
2907	g+i	3	ES..26	634,35 €	ES..67	776,43 €	ES..108	918,51 €
2967	2xh	3	ES..27	621,15 €	ES..68	758,83 €	ES..109	896,51 €
3027	g+j	3	ES..28	647,40 €	ES..69	793,83 €	ES..110	940,26 €
3087	h+i	3	ES..29	658,77 €	ES..70	808,99 €	ES..111	959,21 €
3207	h+j	3	ES..30	671,82 €	ES..71	826,39 €	ES..112	980,96 €
3327	i+j	3	ES..31	709,44 €	ES..72	876,55 €	ES..113	1.043,66 €
3447	2xj	3	ES..32	722,49 €	ES..73	893,95 €	ES..114	1.065,41 €
3537	b+g+h	4	ES..33	789,67 €	ES..74	960,40 €	ES..115	1.131,13 €
3597	2xe+h	4	ES..34	804,94 €	ES..75	980,76 €	ES..116	1.156,58 €
3657	c+g+h	4	ES..35	800,74 €	ES..76	975,16 €	ES..117	1.149,58 €
3717	b+2xh	4	ES..36	814,09 €	ES..77	992,96 €	ES..118	1.171,83 €
3777	f+2xg	4	ES..37	813,34 €	ES..78	991,96 €	ES..119	1.170,58 €
3837	c+2xh	4	ES..38	825,16 €	ES..79	1.007,72 €	ES..120	1.190,28 €
3897	3xg	4	ES..39	823,78 €	ES..80	1.005,88 €	ES..121	1.187,98 €
3957	f+g+h	4	ES..40	837,76 €	ES..81	1.024,52 €	ES..122	1.211,28 €
4017	e+2xh	4	ES..41	850,99 €	ES..82	1.042,16 €	ES..123	1.233,33 €

ALTURA 1.675 mm

LARGO mm	FONDO 460 MM		3 NIVELES		4 NIVELES		5 NIVELES	
	MODELO PARRILLAS	ESCALERILLAS	Código	Precio	Código	Precio	Código	Precio
657	a	2	ES..124	266,22 €	ES..165	305,88 €	ES..206	345,54 €
777	b	2	ES..125	279,99 €	ES..166	324,24 €	ES..207	368,49 €
897	c	2	ES..126	293,64 €	ES..167	342,44 €	ES..208	391,24 €
957	d	2	ES..127	306,84 €	ES..168	360,04 €	ES..209	413,24 €
1077	e	2	ES..128	320,04 €	ES..169	377,64 €	ES..210	435,24 €
1197	f	2	ES..129	333,96 €	ES..170	396,20 €	ES..211	458,44 €
1317	g	2	ES..130	347,01 €	ES..171	413,60 €	ES..212	480,19 €
1497	h	2	ES..131	372,00 €	ES..172	446,92 €	ES..213	521,84 €
1617	i	2	ES..132	412,32 €	ES..173	500,68 €	ES..214	589,04 €
1737	j	2	ES..133	428,10 €	ES..174	521,72 €	ES..215	615,34 €
1827	c+d	3	ES..134	526,86 €	ES..175	628,86 €	ES..216	730,86 €
1887	2xd	3	ES..135	540,06 €	ES..176	646,46 €	ES..217	752,86 €
1947	c+e	3	ES..136	540,06 €	ES..177	646,46 €	ES..218	752,86 €
2007	d+e	3	ES..137	553,26 €	ES..178	664,06 €	ES..219	774,86 €
2067	c+f	3	ES..138	553,98 €	ES..179	665,02 €	ES..220	776,06 €
2127	2xe	3	ES..139	566,46 €	ES..180	681,66 €	ES..221	796,86 €
2187	c+g	3	ES..140	567,03 €	ES..181	682,42 €	ES..222	797,81 €
2247	b+h	3	ES..141	578,37 €	ES..182	697,54 €	ES..223	816,71 €
2367	c+h	3	ES..142	592,02 €	ES..183	715,74 €	ES..224	839,46 €
2427	d+h	3	ES..143	605,22 €	ES..184	733,34 €	ES..225	861,46 €
2487	f+g	3	ES..144	607,35 €	ES..185	736,18 €	ES..226	865,01 €
2547	e+h	3	ES..145	618,42 €	ES..186	750,94 €	ES..227	883,46 €
2607	2xg	3	ES..146	620,40 €	ES..187	753,58 €	ES..228	886,76 €
2667	f+h	3	ES..147	632,34 €	ES..188	769,50 €	ES..229	906,66 €
2787	g+h	3	ES..148	645,39 €	ES..189	786,90 €	ES..230	928,41 €
2907	g+i	3	ES..149	685,71 €	ES..190	840,66 €	ES..231	995,61 €
2967	2xh	3	ES..150	670,38 €	ES..191	820,22 €	ES..232	970,06 €
3027	g+j	3	ES..151	701,49 €	ES..192	861,70 €	ES..233	1.021,91 €
3087	h+i	3	ES..152	710,70 €	ES..193	873,98 €	ES..234	1.037,26 €
3207	h+j	3	ES..153	726,48 €	ES..194	895,02 €	ES..235	1.063,56 €
3327	i+j	3	ES..154	766,80 €	ES..195	948,78 €	ES..236	1.130,76 €
3447	2xj	3	ES..155	782,58 €	ES..196	969,82 €	ES..237	1.157,06 €
3537	b+g+h	4	ES..156	851,76 €	ES..197	1.037,52 €	ES..238	1.223,28 €
3597	2xe+h	4	ES..157	864,84 €	ES..198	1.054,96 €	ES..239	1.245,08 €
3657	c+g+h	4	ES..158	865,41 €	ES..199	1.055,72 €	ES..240	1.246,03 €
3717	b+2xh	4	ES..159	876,75 €	ES..200	1.070,84 €	ES..241	1.264,93 €
3777	f+2xg	4	ES..160	880,74 €	ES..201	1.076,16 €	ES..242	1.271,58 €
3837	c+2xh	4	ES..161	890,40 €	ES..202	1.089,04 €	ES..243	1.287,68 €
3897	3xg	4	ES..162	893,79 €	ES..203	1.093,56 €	ES..244	1.293,33 €
3957	f+g+h	4	ES..163	905,73 €	ES..204	1.109,48 €	ES..245	1.313,23 €
4017	e+2xh	4	ES..164	916,80 €	ES..205	1.124,24 €	ES..246	1.331,68 €

Nota: Para otras medidas de longitud consúltenos y le informaremos

Los precios pueden estar desactualizados. Llámamos al 91 161 03 04 para consultar los precios en vigor.

Estanterías

Acero inoxidable

- Acero Inoxidable AISI 304 Cr-Ni.
- Estantería modular
- Acabado electropulido.
- Facilidad de montaje (sin tornillería) máxima rapidez.
- Estantes regulables cada 25 mm.
- Patas regulables a la superficie.
- Posibilidad de montaje en ángulo.

Se suministran desmontados.

Anchos 460 / 610 mm.
Alturas Poste 860 y 1600 /1830 mm.
Ideal cámara frigorífica y cocinas.
Opción con ruedas.

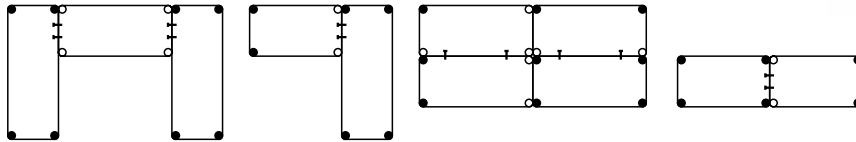

Ejemplos de montaje.

- SIN POSTE
- CON POSTE

Estantes reforzados con Omega a partir de medidas 1370x610 y 1520x460 mm

	Ancho/Profundo/Alto	Peso	
ES.648	610x460x30	15 Kg	82 €
ES.649	760x460x30	18 Kg	110 €
ES.650	910x460x30	22 Kg	116 €
ES.651	1070x460x30	24 Kg	150 €
ES.652	1220x460x30	27 Kg	170 €
ES.653	1370x460x30	15 Kg	170 €
ES.654	1520x460x30	20 Kg	184 €
ES.655	1830x460x30	23 Kg	216 €

PROFUNDO: 460 mm

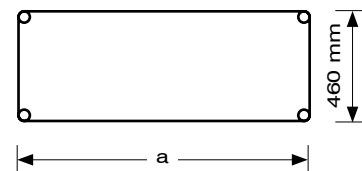

	Ancho/Profundo/Alto	Peso	
ES.656	1070x460x30	12 Kg	54 €
ES.657	1220x460x30	13 Kg	58 €
ES.658	1370x460x30	14 Kg	62 €
ES.659	1520x460x30	15 Kg	66 €



	Ancho/Profundo/Alto	Peso	
ES.660	860 x Ø 25 mm	3 Kg	34 €
ES.661	1830 x Ø 25 mm	5 Kg	68 €

Postes estanterías
Admiten ruedas



Postes barras estantes, consultar!

Estanterías

Acero inoxidable

- 1 Posicionar mordazas de plástico.
- 2 Deslizar estante.
- 3 Golpear ligeramente con mazo de goma.



Estantes reforzados con Omega a partir de medidas 1370x610 y 1520x460 mm

	Ancho/Profundo/Alto	Peso	
ES.662	610x610x30	20 Kg	104 €
ES.663	760x610x30	23 Kg	138 €
ES.664	910x610x30	28 Kg	146 €
ES.665	1070x610x30	35 Kg	170 €
ES.666	1220x610x30	42 Kg	192 €
ES.667	1370x610x30	24 Kg	212 €
ES.668	1520x610x30	28 Kg	262 €
ES.669	1830x610x30	30 Kg	310 €

PROFUNDO: 610 mm

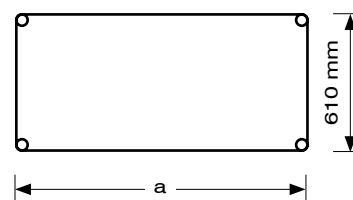

	Ancho/Profundo/Alto	Peso	
ES.670	1070x610x30	12 Kg	60 €
ES.671	1220x610x30	14 Kg	64 €
ES.672	1370x610x30	15 Kg	68 €
ES.673	1520x610x30	17 Kg	72 €



	Ancho/Profundo/Alto	Peso	
ES.674	Ø 125 mm + freno	48 Kg	92 €
ES.675	Ø 125 mm	40 Kg	76 €



Bancadas completas



- Con baldas de Polietileno o Duralinox.
- Con tres fondos disponibles (360 / 460 / 560)
- Diseñadas para su uso en lugares donde se prohíbe depositar cajas en el suelo.

Altura mínima: 203 mm
 Altura máxima: 218 mm

BANCADA POLIETILENO

LARGO	FONDO 360 mm		FONDO 460 mm		FONDO 560 mm	
	Código	Precio	Código	Precio	Código	Precio
657	ES1608	71,44 €	ES1618	80,09 €	ES1628	91,09 €
777	ES1609	74,08 €	ES1619	84,70 €	ES1629	96,05 €
897	ES1610	77,78 €	ES1620	89,70 €	ES1630	100,95 €
957	ES1611	82,87 €	ES1621	93,68 €	ES1631	106,48 €
1077	ES1612	86,43 €	ES1622	98,12 €	ES1632	111,28 €
1197	ES1613	90,18 €	ES1623	102,78 €	ES1633	116,28 €
1317	ES1614	93,68 €	ES1624	107,14 €	ES1634	120,99 €
1497	ES1615	101,86 €	ES1625	115,51 €	ES1635	130,84 €
1617	ES1616	114,46 €	ES1626	129,02 €	ES1636	144,69 €
1737	ES1617	118,83 €	ES1627	134,30 €	ES1637	150,27 €

BANCADA DURALINOX

LARGO	FONDO 360 mm		FONDO 460 mm		FONDO 560 mm	
	Código	Precio	Código	Precio	Código	Precio
657	ES1638	103,54 €	ES1648	120,60 €	ES1658	138,54 €
777	ES1639	112,54 €	ES1649	132,82 €	ES1659	154,81 €
897	ES1640	122,58 €	ES1650	145,03 €	ES1660	167,10 €
957	ES1641	131,04 €	ES1651	154,45 €	ES1661	175,07 €
1077	ES1642	140,94 €	ES1652	166,51 €	ES1662	191,80 €
1197	ES1643	151,03 €	ES1653	178,77 €	ES1663	206,13 €
1317	ES1644	160,84 €	ES1654	190,79 €	ES1664	220,21 €
1497	ES1645	178,77 €	ES1655	211,80 €	ES1665	244,44 €
1617	ES1646	197,71 €	ES1656	232,90 €	ES1666	267,60 €
1737	ES1647	208,38 €	ES1657	245,73 €	ES1667	282,51 €



CARGA MÁXIMA POR NIVEL

LARGO (mm)	660	780	900	960	1080	1200	1320
POLIETILENO	120	120	120	120	100	100	100
DURALINOX	400	400	400	400	350	350	350

Ascaso le ayuda!

Pedidos o consultas

Indíquenos los siguientes datos, y en máximo 24h le indicamos presupuesto exacto:

- Altura: (1675 ó 2100 mm)
- Longitud:
- Fondo: (360/460 ó 560)
- Nº de estantes:
- Material baldas: (Aluminio ó polietileno)

Estantes pared



Acero
Inoxidable

	Ancho/Profundo/Alto	Peso	
ES.635	1000x300x40 mm	6 kg	180 €
ES.636	1200x300x40 mm	6,5 kg	202 €
ES.637	1400x300x40 mm	7 kg	222 €
ES.638	1600x300x40 mm	7,5 kg	256 €
ES.639	1900x300x40 mm	8 kg	276 €

	Ancho/Profundo/Alto	Peso	
ES.640	1000x400x40 mm	6 kg	218 €
ES.641	1200x400x40 mm	6,5 kg	272 €
ES.642	1400x400x40 mm	7 kg	268 €
ES.643	1600x400x40 mm	7,5 kg	296 €
ES.644	1900x400x40 mm	8 kg	326 €

- Acero Inoxidable AISI 304 Cr-Ni.
- Espesor de chapa 1,2 mm.
- Sujeción a pared mediante tornillo/taco.
- Modelos de 300 y 400 mm ancho.
- Peto trasero 100 mm.
- Escuadra desmontada (se fija con tornillería).
- Estante reforzado.

Se suministran desmontados

Estantes pared de tubo



Acero
Inoxidable



Estante tubular
inox

	Ancho/Profundo/Alto	Peso	
ES.645	1200x400x30 mm	5 kg	360 €
ES.646	1400x400x30 mm	5 kg	374 €
ES.647	1600x400x30 mm	5 kg	390 €

	Fondo	Largo	
ES.680	250 mm	1200 mm	138 €
ES.681		1600 mm	150 €
ES.682		1800 mm	158 €

- Acero Inoxidable AISI 304 Cr-Ni.
- Sujeción a pared mediante tornillo/taco.
- Modelos de 400 mm ancho.
- Escuadra soldada.

Se suministran montados



AC.453 **33,13 €**
Colgador de barra inox 18/10
Barra: Ø 16 mm
Ganchos: 8
Largo: 60 cm



AC.12 **78 €**
Portavasos
Ancho/Profundo/Alto: 450x316x55 mm
Fijación pared



AC.454 **7 €**
Juego de 6 ganchos inox 18/10

ESTANTERÍA

**Características Clave Comunes a Todas
Las Series Camshelving®**

Series Camshelving Guía de Referencia Rápida

Guía de Referencia de Códigos de Producto

Servicio de Diseño de Camshelving Gratuito

**Longitud Total de La Serie Camshelving - Guía de
Referencia Rápida**

Camshelving Premium Series

Gráfico de La Capacidad de Soporte de Premium Series

Accesorios de Premium Series

Almacenamiento de Alta Densidad Sistema de Vía de Suelo

Camshelving Elements Series

Gráfico de La Capacidad de Soporte de Elements Series

Accesorios de Elements Series

Camshelving Basics Series

Gráfico de La Capacidad de Soporte de Basics Series

Accesorios de Basics Series

**Estantes de Pared Camshelving y Extensiones
de Estantería Storesafe®**

Banquillos de Almacenaje



Estantería de por Vida



REDEFINICIÓN DEL ALMACENAMIENTO.

¡Con tres líneas distintas de Camshelving®, todas las cocinas son iguales!

Toda operación de servicio de alimentos merece configurarse para maximizar el ahorro de costes, la eficiencia del espacio, la higiene, la seguridad alimentaria y la funcionalidad, independientemente del tamaño o del presupuesto de la operación.

Los sistemas de almacenamiento Camshelving hacen que todo sea posible, ayudando a los operadores de servicios de alimentos a optimizar la organización, aportar seguridad alimentaria, mejorar el ahorro de trabajo, simplificar la gestión del inventario, reducir el desperdicio de alimentos y eliminar los costes de sustitución.



Productos de almacenamiento y transporte Cambro que ayudan a garantizarla manipulación segura de los alimentos.



COMPONENTE

Productos que cumplen con los criterios de la NSF relativos a la higiene y la limpieza.



Certifica productos aprobados por Technischer Überwachungs-Verein. (Asociación de Inspección Técnica)



Productos que ayudan a cumplir con las normas HACCP.



Apto para productos alimentarios



Apto para lavavajillas



Productos sin cadmio



Polipropileno reciclable

camguard
ANTIMICROBIAL SHELF PLATES

Protección antimicrobiana moldeada permanentemente en las placas de estante para impedir la formación de moho, hongos y bacterias.

ESPAÑA / Shelving

Los productos Camshelving están cubiertos por las siguientes patentes estadounidenses:

D498,664 S, D508,646 S, D512,867 S, D623,929 S, D624,764 S, D648,582 S, D630,935 S, D648,159 S, D651,433 S, D648,160 S, D697,391 S, D727,715 S, D728,347 S, D728,348 S, D707,994 S, D739,989 S, D663,912 S, D736,488 S, D739,989 S, US 6,981,454B2

CAMSHELVING®

CARACTERÍSTICAS CLAVE COMUNES A TODAS LAS SERIES CAMSHELVING

Libres de Óxido y Corrosión

Respaldados por una garantía de por vida contra el óxido y la corrosión, los sistemas de almacenamiento Camshelving eliminan las molestias y los costos asociados con la restauración o sustitución de estanterías degradadas. Sólo Cambro ofrece Estanterías de por Vida.



Uso en Múltiples Entornos

Los sistemas de almacenamiento Camshelving están diseñados para soportar todo tipo de aplicaciones de almacenamiento y temperaturas extremas; son impermeables a la humedad, los productos químicos, la sal, los ácidos alimenticios y la condensación. Los sistemas Camshelving se pueden instalar en cualquier lugar y nunca se oxidan.

-38°C a 88°C



Máximo Aprovechamiento Del Espacio

Los componentes se han diseñado cuidadosamente para aprovechar al máximo el espacio de almacenamiento, incluso en áreas de espacio restringido.

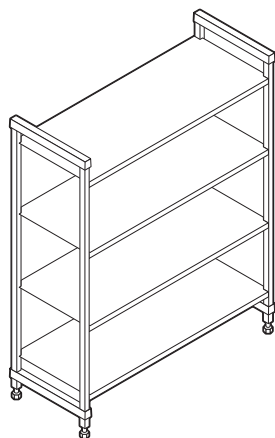

Unidad base

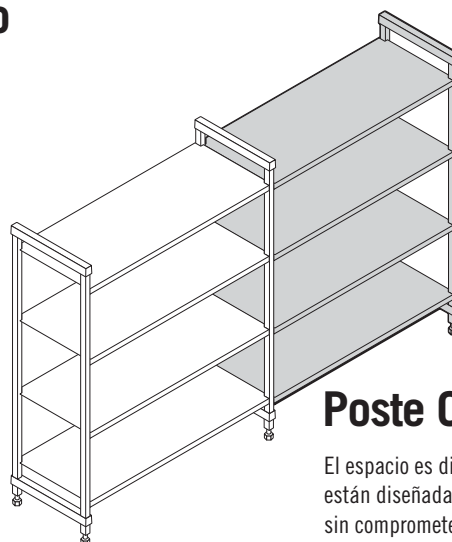

Unidad base + unidad suplementaria

Poste Compartido

El espacio es dinero. Las estanterías están diseñadas para interconectarse sin comprometer la capacidad de soporte de peso a la vez que aprovechan al máximo el espacio de almacenamiento utilizable.

PREMIUM series

ELEMENTS series

BASICS series

Fácil de Limpiar

La limpieza de la estantería no debería ser una labor importante. Ya sea de forma diaria o programada, la limpieza se puede hacer rápida y fácilmente sin interrumpir el espacio de almacenamiento o las operaciones normales del día a día.



Fácil de Ajustar

Cada estante se puede ajustar fácil e independientemente para acomodar una amplia gama de productos de almacenamiento y paquetes conforme cambien las necesidades de los productos y el almacenamiento.

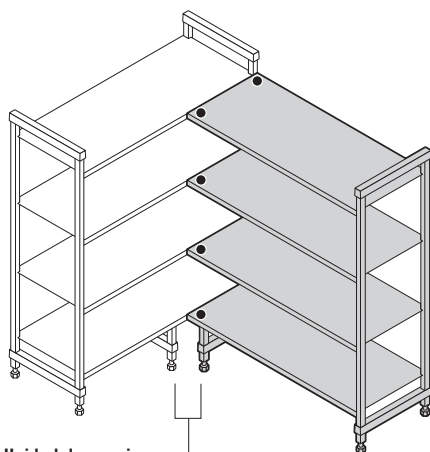

Unidad de esquina
base + unidad suplementaria usando 1 juego de conectores de esquina por estante y 2 soportes de estiba.

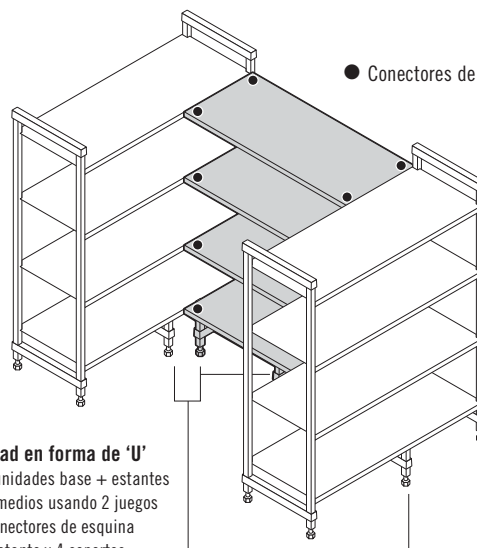

Unidad en forma de 'U'
Dos unidades base + estantes intermedios usando 2 juegos de conectores de esquina por estante y 4 soportes de estiba.

● Conectores de esquina

Espacio Del Estante de Esquina

Convierten el espacio inutilizable en áreas de almacenamiento continuas de fácil acceso utilizando los conectores de esquina.

SERIES CAMSHELIVING®

GUÍA DE REFERENCIA RÁPIDA

Cambro ofrece tres sistemas de estanterías higiénicas, sin óxido y no corrosivas que afrontarán hasta las más exigentes demandas de las operaciones de servicio de alimentos comerciales.

Esta guía le ayudará a elegir el sistema de Camshelving ideal para cada área de almacenamiento en sus operaciones. Sólo Cambro ofrece Estanterías de por Vida.



COMPONENTE

camguard
ANTIMICROBIAL SHELF PLATES

PREMIUM series

Áreas de almacenamiento	Operaciones de servicios de alimentos de gran volumen con carga y descarga constante de productos pesados. Entregas diarias frecuentes y/o múltiples. Almacenamiento húmedo - Cámaras frigoríficas, refrigeradores, áreas de lavado de utensilios Almacenamiento en seco - Alimentos a granel, equipamiento de catering, porcelana/vajilla, ropa blanca, comercialización.
Segmentos de mercado recomendados	Hoteles y casinos, restaurantes, restaurantes de servicio rápido, escuelas, colegios y universidades, centros sanitarios y militares, centros de convenciones/estadios, cruceros, empresas de catering y centros de banquetes, cenas de empresa, tiendas de conveniencia y de comestibles.
Material del producto	Los postes y los travesaños están hechos de un núcleo de acero con el exterior de polipropileno liso. De resistencia superior y lo suficientemente duradero para soportar las más pesadas cargas.
Montaje	Moldeado en colas de milano, lo que significa menos piezas, por lo que es el más fácil de montar.
Capacidad de soporte de peso (basada en 600 - 1200 mm de longitud)	Unidad estacionaria: 200 kg por estante, 800 kg por unidad. Unidad móvil: 340 kg por unidad. Unidad de esquina y Unidad en forma de 'U': 180 kg por estante, 720 kg por unidad.
Garantía vitalicia contra la corrosión y el moho	Placas de estante, postes y travesaños
Longitudes del estante	600, 700, 800, 900, 1000, 1100, 1200, 1300, 1400, 1500, 1600, 1700 mm
Profundidades del estante	300, 400, 500, 600 mm
Alturas del poste	Estacionaria: 1700, 1800 mm Móvil: 1790 mm (incluye ruedas)
Unidades móviles	Sí
Sistema de vía de suelo de almacenamiento de alta densidad	Sí
Estante inferior del soporte de estiba	Sí
Carriles del estante	Sí
Base de almacenamiento y secado vertical (Bandeja / Tabla de cortar / Tapas)	Sí
Base de almacenamiento y secado de tapas abovedadas	NO
Base de almacenamiento y secado en ángulo	Sí
Divisor de estante (almacenamiento de artículos estrechos)	Sí
Barra divisora de estante (para recipientes de alimentos o cajas de comida)	Sí
Bastidor corredizo de bandeja	Sí
Jaula de seguridad de estante único	Sí

ACCESORIOS

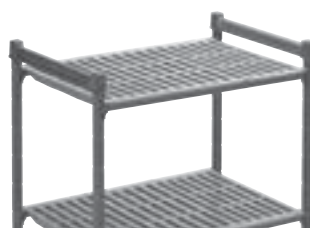

ELEMENTS series

BASICS series

Operaciones de servicios de alimentos de gran volumen con carga y descarga constante de productos de medianos a pesados. De 5 a 7 entregas por semana.

Almacenamiento húmedo - Cámaras frigoríficas, refrigeradores, áreas de lavado de utensilios

Almacenamiento en seco - Alimentos a granel, equipamiento de catering, porcelana/vajilla, ropa blanca, comercialización.

Hoteles y casinos, restaurantes, restaurantes de servicio rápido, escuelas, colegios y universidades, centros sanitarios y militares, centros de convenciones/estadios, cruceros, empresas de catering y centros de banquetes, cenas de empresa, tiendas de conveniencia y de comestibles.

Los postes y los travesaños están hechos de un revolucionario material compuesto que es ligero de peso pero lo suficientemente resistente como para soportar condiciones de carga exigentes.

Fácil de montar.

Unidad estacionaria 350 kg por estante, 1400 kg por unidad.

Unidad móvil: 340 kg por unidad.

Unidad de esquina y Unidad en forma de 'U':

180 kg por estante, 720 kg por unidad.

Placas de estante, postes y travesaños

610, 760, 910, 1070, 1220, 1380, 1530, 1830 mm

360, 460, 540, 610 mm

Estacionaria: 1630, 1830, 2140 mm

Móvil: 1778, 1980 mm (incluye ruedas)

SÍ

NO

SÍ

NO

SÍ

SÍ

SÍ

SÍ

SÍ

SÍ

SÍ

Operaciones de servicios de alimentos de volumen medio con carga y descarga constante de productos de ligeros a medianos.

De 2 a 5 entregas por semana.

Almacenamiento húmedo - Cámaras frigoríficas, refrigeradores, áreas de lavado de utensilios

Almacenamiento en seco - Alimentos a granel, equipamiento de catering, porcelana/vajilla, ropa blanca, comercialización, y desechables.

Hoteles y casinos, restaurantes, restaurantes de servicio rápido, escuelas, colegios y universidades, centros sanitarios, centros de convenciones/estadios, empresas de catering y centros de banquetes, cenas de empresa, tiendas de conveniencia, de helados y cafeterías.

Los postes y los travesaños están hechos del mismo material compuesto revolucionario que la Serie Elementos.

De diseño delgado es ligero de peso, duradero y lo suficientemente resistente como para soportar una amplia gama de condiciones de almacenamiento.

Fácil de montar.

Unidad estacionaria: 300 kg por estante, 1200 kg por unidad.

Unidad de esquina y Unidad en forma de 'U':

136 kg por estante, 544 kg por unidad.

Placas de estante, postes y travesaños

760, 910, 1070, 1220, 1380, 1530 mm

460, 540, 610 mm

Estacionaria: 1630, 1830, 2140 mm

NO

NO

YES

NO

SÍ

NO

SÍ

SÍ

NO

SÍ

SÍ

GUÍA DE REFERENCIA DE CÓDIGOS DE PRODUCTO

Los códigos de los productos nuevos de Cambro se han simplificado haciendo más fácil identificar el tipo de unidad o el accesorio necesario. Los números del código se componen de 3 partes.

1. **Prefijo** – indica la marca y el tipo de estanterías y de unidad que se ha seleccionado.
2. **Dimensiones** – indica la profundidad, la longitud y la altura.
3. **Sufijo** – tipo y cantidad de estantes.

Unidades Completas

	PREFIJO	DIMENSIONES	SUFIJO	
		P L ALT		
MP Camshelving® Premium Series	MPU	41117	V4PKG	V4 4 estantes ventilado
MPU	Unidad Base Estacionarias			V5 5 estantes ventilado
MPA	Unidad Suplementarias			S4 4 estantes sólido
MPMU	Unidad Móvil			S5 5 estantes sólido
MPHU	Unidad Almacenamiento de alta densidad			VS4 3 estantes ventilado + 1 estante sólido

Ejemplo de un código para una unidad base de Camshelving de calidad de 40P x 110L x 170H cm con 4 estantes ventilados.

	PREFIJO	DIMENSIONES	SUFIJO	
		P L ALT		
E Camshelving Elements Series	CBU	183664	V4	V4PKG* 4 estantes ventilado
ESU	Unidad Base Estacionarias			V5PKG* 5 estantes ventilado
EA	Unidad Suplementarias			S4PKG* 4 estantes sólido
EMU	Unidad Móvil			VS4PKG* 3 estantes ventilado + 1 estante sólido
CB Camshelving Basics Series	CBU	183664	V4	VS5PKG* 4 estantes ventilado + 1 estante sólido
CBU	Unidad Base Estacionarias			V4PKG* 4 estantes ventilado
CBA	Unidad Suplementarias			V5PKG* 5 estantes ventilado

Ejemplo de un código para una unidad base de Camshelving de calidad de 18"P x 36"L x 64"H (46P x 91L x 163H cm) con 4 estantes ventilados.



Juegos de Postes y Juegos de Estantes

	PREFIJO	DIMENSIONES	SUFIJO	
		P L		
MP Camshelving® Premium Series	MPSK	40110	V1	V1 1 estante ventilado
MPSK	Kit de estante			S1 1 estante sólido
MPPK	Kit de poste estacionario			V4 4 estantes ventilado
MPMPK	Kit de poste móvil			V5 5 estantes ventilado
E Camshelving Elements Series	ESK	40110	V1	S4 4 estantes sólido
ESK	Kit de estante			S5 5 estantes sólido
EPK	Kit de poste estacionario			VS4* 3 estantes ventilado + 1 estante sólido
EMSK	Kit de estante móvil			VS5* 4 estantes ventilado + 1 estante sólido
EMPK	Kit de poste móvil			

Ejemplo de un código para un kit de estante ventilado estacionario camshelving de calidad de 40P x 110L cm en una caja.

	PREFIJO	DIMENSIONES	SUFIJO	
		P L		
CB Camshelving Basics Series	CBSK	1836	V1	VS4* 3 estantes ventilado + 1 estante sólido
CBSK	Kit de estante			VS5* 4 estantes ventilado + 1 estante sólido
CBPK	Kit de poste estacionario			

Ejemplo de un código para un kit de estante ventilado estacionario camshelving de calidad de 18"P x 36"L (46P x 91L cm) en una caja.



Accesorios

Si un accesorio se utiliza en más de 1 línea de estanterías, el código se iniciará con CS.

Si un accesorio sólo se utiliza en una línea de estanterías, el código comenzará por las letras del prefijo de la línea.

Ej: Conectores de esquina:

- a. **MPCC1** = Juego de conector de esquina de la Serie Premium de Camshelving
- b. **ECC1** = Juego de conector de esquina de la Serie Elementos de Camshelving
- c. **CBCC1** = Juego de conector de esquina de la Serie Básica de Camshelving

SERVICIO DE DISEÑO DE CAMSHELVING® GRATUITO

Con el fin de seleccionar el sistema de almacenamiento más adecuado y rentable, Cambro ofrece un servicio de diseño de estanterías personalizado utilizando un programa de diseño patentado. La asignación de espacio, el flujo operativo y los retos organizativos se abordan rápidamente con el producto adecuado. El espacio de almacenamiento utilizable se aprovecha al máximo con el menor número de unidades. Una vez recibida toda la información necesaria, nuestros expertos consultores en estanterías preparan el plano de la planta recomendada en 2D y 3D con una lista de los productos detallados por sala o área. Las propuestas se terminan y envían por correo electrónico entre las 24 o 48 laborables siguientes, dependiendo del número de habitaciones y de la complejidad. Esperamos poder diseñar la solución de almacenamiento perfecta para usted. Llame por teléfono o envíe un correo electrónico hoy mismo para contactar con uno de nuestros consultores de Camshelving.

CAMBRO USA: 1(714) 230-4113
shelving@cambro.com

CAMBRO EUROPEAN LOGISTICS: (49)7022 90 100 0
cambroeurope@cambro.com

CAMBRO UK: 0800 587 0057 (Toll Free)
cambrouk@cambro.com

CAMBRO IRELAND: 1 800 509 046 (Toll Free)
cambroireland@cambro.com

¡Es sencillo! Para comenzar, proporcione lo siguiente:

- Nombre del proyecto
- Tipo de habitación de almacenamiento (congelador/refrigerador)
- Dimensiones de la habitación(es) (L x A x ALT)
- Localización y dimensiones del umbral/puerta de entrada
- Obstrucciones (condensador/tuberías)
- Preferencias/requisitos adicionales

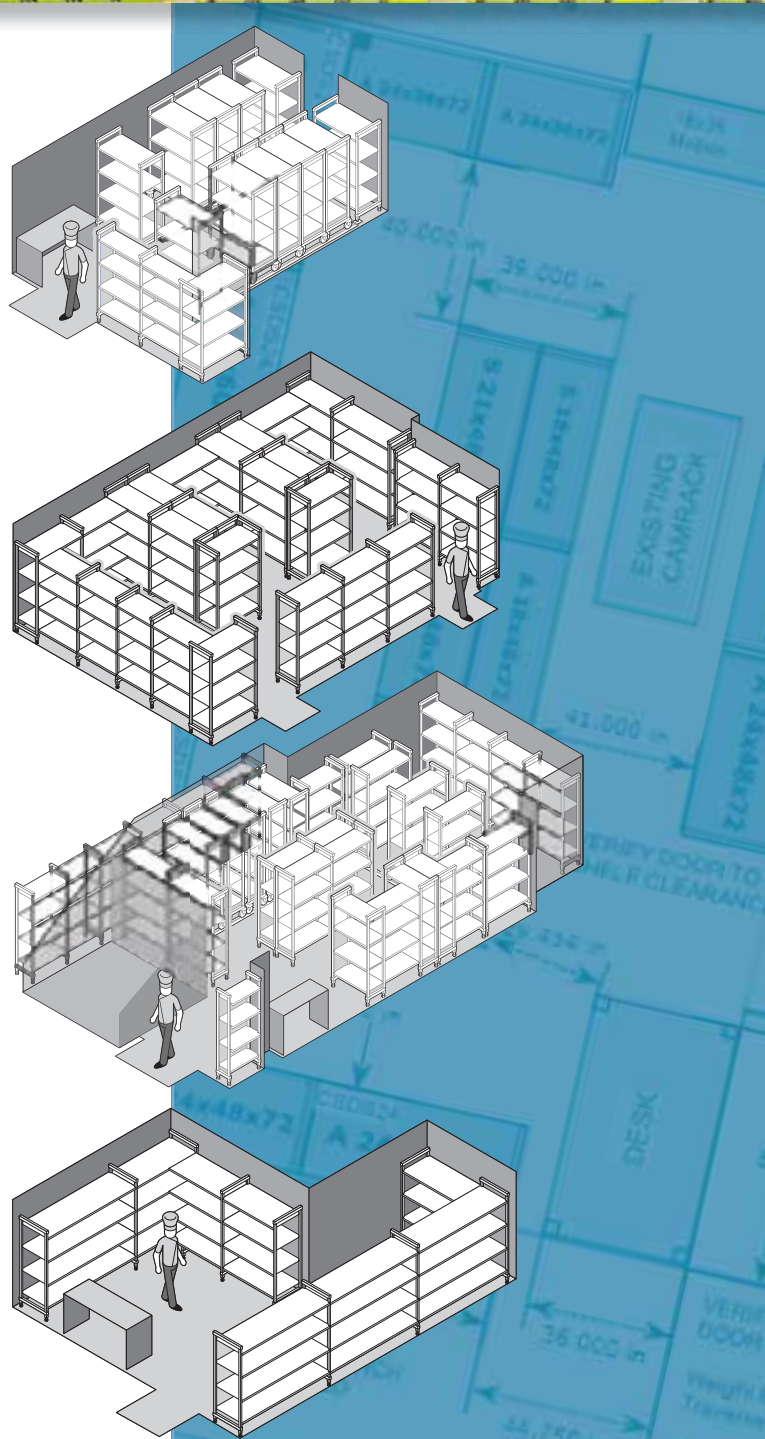
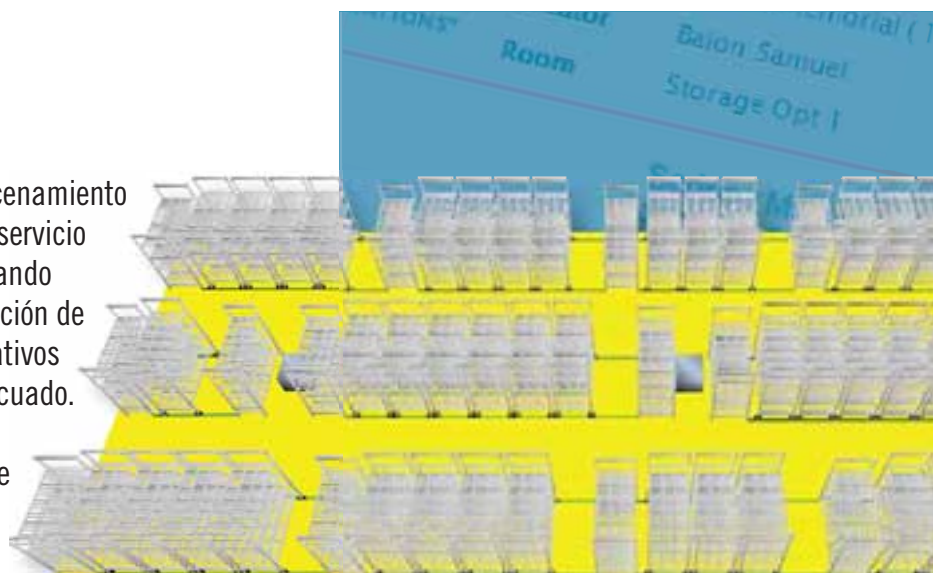

LONGITUD TOTAL DE LA SERIE CAMSHELIVING® - GUÍA DE REFERENCIA RÁPIDA

Unidad recta: Unidad Base + Unidad Suplementaria con postes compartidos

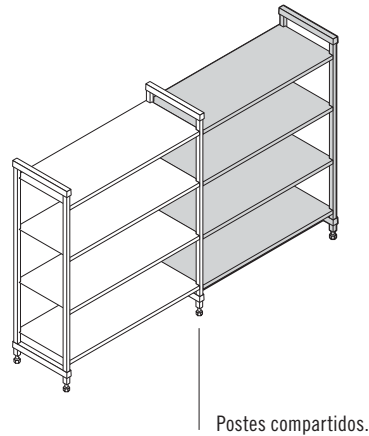
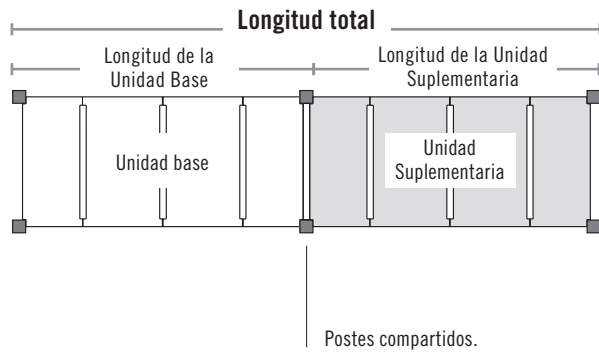

Unidad de Esquina: Unidad Base + Unidad Suplementaria con conectores de esquina

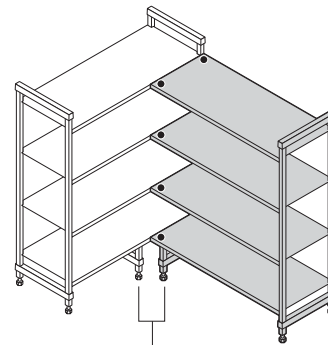
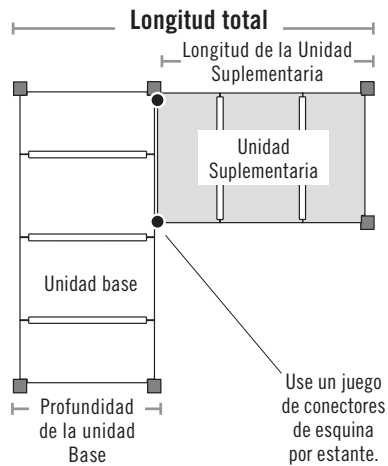

Unidad en forma de 'U': Dos unidades Base + estantes intermedios con conectores de esquina

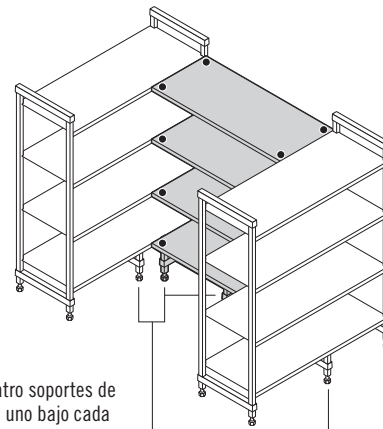
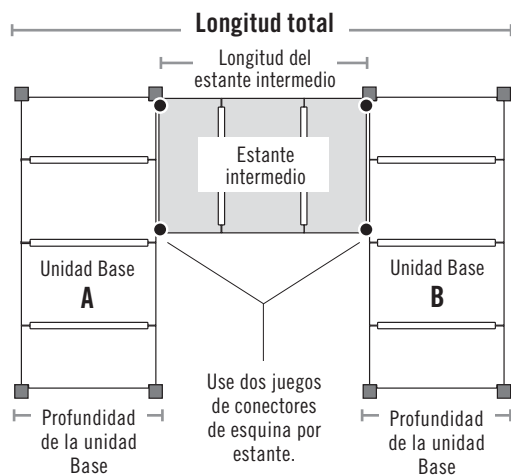

Unidad Recta: Unidad Base + Unidad Suplementaria con postes compartidos

PREMIUM SERIES				ELEMENTS SERIES				BASICS SERIES			
UNIDAD BASE Y SUPLEMENTARIA	LONGITUD REAL DE LA UNIDAD BASE	LONGITUD REAL DE LA UNIDAD SUPLEMENTARIA	LONGITUD TOTAL	UNIDAD BASE Y SUPLEMENTARIA	LONGITUD REAL DE LA UNIDAD BASE	LONGITUD REAL DE LA UNIDAD SUPLEMENTARIA	LONGITUD TOTAL	LONGITUD REAL DE LA UNIDAD BASE	LONGITUD REAL DE LA UNIDAD SUPLEMENTARIA	LONGITUD TOTAL	
600 mm	680 mm	+ 635 mm	= 1315 mm	610 mm	610 mm	+ 559 mm	= 1169 mm	—	+	— = —	
700	780	+ 735	= 1515	760	760	+ 714	= 1474	760 mm	+	720 mm = 1480 mm	
800	880	+ 835	= 1715	910	910	+ 864	= 1774	910	+	870 = 1780	
900	980	+ 935	= 1915	1070	1070	+ 1019	= 2089	1070	+	1025 = 2095	
1000	1080	+ 1035	= 2115	1220	1220	+ 1169	= 2389	1220	+	1175 = 2395	
1100	1180	+ 1135	= 2315	1380	1380	+ 1324	= 2704	1380	+	1330 = 2710	
1200	1280	+ 1235	= 2515	1530	1530	+ 1474	= 3004	1530	+	1480 = 3010	
1300	1380	+ 1335	= 2715	1830	1830	+ 1784	= 3614				
1400	1480	+ 1435	= 2915								
1500	1580	+ 1535	= 3115								
1600	1680	+ 1635	= 3315								
1700	1780	+ 1735	= 3515								

Unidad de Esquina: Unidad Base + Unidad Suplementaria con conectores de esquina

PREMIUM SERIES				PREMIUM SERIES				PREMIUM SERIES			
UNIDAD SUPLEMENTARIA	LONGITUD REAL DE LA UNIDAD SUPLEMENTARIA	PROFUNDIDAD DE LA UNIDAD BASE	LONGITUD TOTAL	LONGITUD REAL DE LA UNIDAD SUPLEMENTARIA	PROFUNDIDAD DE LA UNIDAD BASE	LONGITUD TOTAL	LONGITUD REAL DE LA UNIDAD SUPLEMENTARIA	PROFUNDIDAD DE LA UNIDAD BASE	LONGITUD TOTAL		
600 mm	635 mm	+ 400 mm	= 1035 mm	635 mm	+ 500 mm	= 1135 mm	635 mm	+ 600 mm	= 1235 mm		
700	735	+ 400	= 1135	735	+ 500	= 1235	735	+ 600	= 1335		
800	835	+ 400	= 1235	835	+ 500	= 1335	835	+ 600	= 1435		
900	935	+ 400	= 1335	935	+ 500	= 1435	935	+ 600	= 1535		
1000	1035	+ 400	= 1435	1035	+ 500	= 1535	1035	+ 600	= 1635		
1100	1135	+ 400	= 1535	1135	+ 500	= 1635	1135	+ 600	= 1735		
1200	1235	+ 400	= 1635	1235	+ 500	= 1735	1235	+ 600	= 1835		
ELEMENTS / BASICS SERIES				ELEMENTS / BASICS SERIES				ELEMENTS / BASICS SERIES			
610 mm	585 mm	+ 460 mm	= 1045 mm	585 mm	+ 540 mm	= 1125 mm	585 mm	+ 610 mm	= 1195 mm		
760	740	+ 460	= 1200	740	+ 540	= 1280	740	+ 610	= 1350		
910	890	+ 460	= 1350	890	+ 540	= 1430	890	+ 610	= 1500		
1070	1045	+ 460	= 1505	1045	+ 540	= 1585	1045	+ 610	= 1655		
1220	1195	+ 460	= 1655	1195	+ 540	= 1735	1195	+ 610	= 1805		

La unidad de 61 cm no está disponible en la Serie Básica de Camshelving.

Unidad en forma de 'U': Dos unidades Base + estantes intermedios con conectores de esquina

PREMIUM SERIES				PREMIUM SERIES				PREMIUM SERIES			
ESTANTE INTERMEDIO	LONGITUD REAL DE ESTANTE INTERMEDIO	PROFUNDIDAD A+B DE UNIDAD BASE 400 MM	LONGITUD TOTAL	LONGITUD REAL DE ESTANTE INTERMEDIO	PROFUNDIDAD A+B DE UNIDAD BASE 500 MM	LONGITUD TOTAL	LONGITUD REAL DE ESTANTE INTERMEDIO	PROFUNDIDAD A+B DE UNIDAD BASE 600 MM	LONGITUD TOTAL		
800 mm	830 mm	+ 800 mm	= 1630 mm	830 mm	+ 1000 mm	= 1830 mm	830 mm	+ 1200 mm	= 2030 mm		
900	930	+ 800	= 1730	930	+ 1000	= 1930	930	+ 1200	= 2130		
1000	1030	+ 800	= 1830	1030	+ 1000	= 2030	1030	+ 1200	= 2230		
1100	1130	+ 800	= 1930	1130	+ 1000	= 2130	1130	+ 1200	= 2330		
1200	1230	+ 800	= 2030	1230	+ 1000	= 2230	1230	+ 1200	= 2430		
ELEMENTS / BASICS SERIES				ELEMENTS / BASICS SERIES				ELEMENTS / BASICS SERIES			
910 mm	865 mm	+ 920 mm	= 1785 mm	865 mm	+ 1080 mm	= 1945 mm	865 mm	+ 1220 mm	= 2085 mm		
1070	1020	+ 920	= 1940	1020	+ 1080	= 2100	1020	+ 1220	= 2240		
1220	1170	+ 920	= 2090	1170	+ 1080	= 2250	1170	+ 1220	= 2390		

CAMSHELVING® PREMIUM series

¿POR QUÉ ELEGIR PREMIUM?

En las operaciones de servicio de alimentos de gran volumen con entregas frecuentes y de carga y descarga constante de productos, la estabilidad, la resistencia y el almacenamiento higiénico nunca deben comprometerse. Los productos de la Serie de Calidad hacen precisamente aquello para lo que se diseñaron: sostener los productos más pesados con el manejo más rudo, en cualquier ambiente y siendo los más fáciles de limpiar y ajustar.

Disponível somente da Cambro European Logistics (CEL), Alemanha, e Cambro Özay, Turquia.



Todos los entornos
-38°C a 88°C

Estacionaria

Alta densidad

Móvil

camguard®
ANTIMICROBIAL SHELF PLATES



COMPONENTE

necesidades de
almacenamiento
PESADO

entregas
diarias

FRECUENTE

Poste, Travesaños, Placas de Estante, Sillín de Soportes de Estiba Del Estante Inferior, Conector de Poste, Conectores de Esquina, Pie Sísmico, Abrazadera para Pared, Etiquetas de Identificación, Jaula de Seguridad de Estante Único, Bastidor Corredizo de Bandeja, Carriles Del Estante, Barras Divisoras de Estante, Via de Alta Densidad y Kits de Ampliación no es NSF lista.

TAMAÑOS DE LA UNIDAD ESTACIONARIA

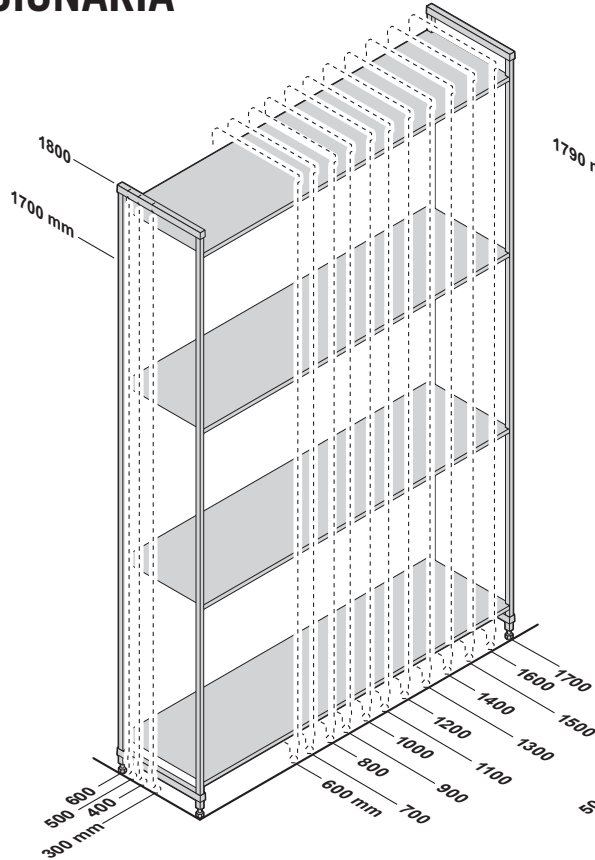

TAMAÑOS DE LA UNIDAD MÓVIL



GRÁFICO DE LA CAPACIDAD DE SOPORTE DE PESO DE LA UNIDAD DE 4 ESTANTES



* Los soportes de estiba aumentan la estabilidad y mejoran la capacidad de soporte de peso sólo en el estante inferior. Se añaden a estantes de cualquier longitud. Muy recomendables para unidades base de 1300 mm y mayores, para todas las unidades de esquina, las unidades en forma de 'U' y las unidades especificadas para las cargas más pesadas. (consulte las página 92).

** Debido a la capacidad de soporte de peso de las ruedas, la carga de peso máxima en las unidades móviles completas es de 340 kg.

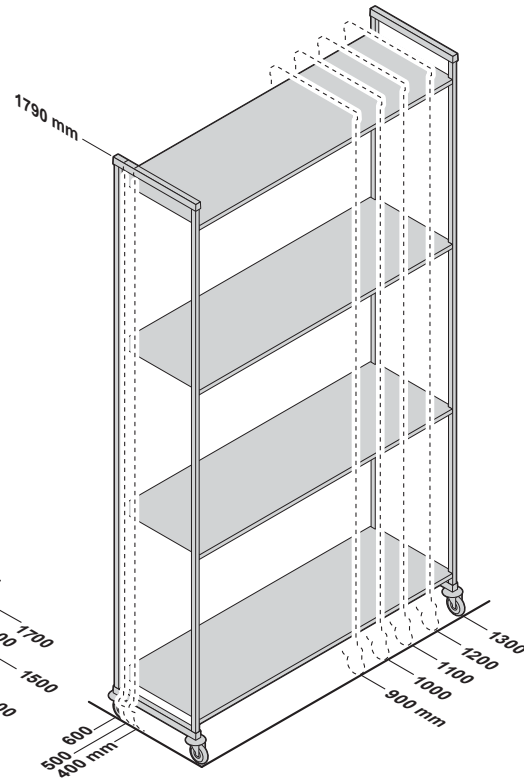
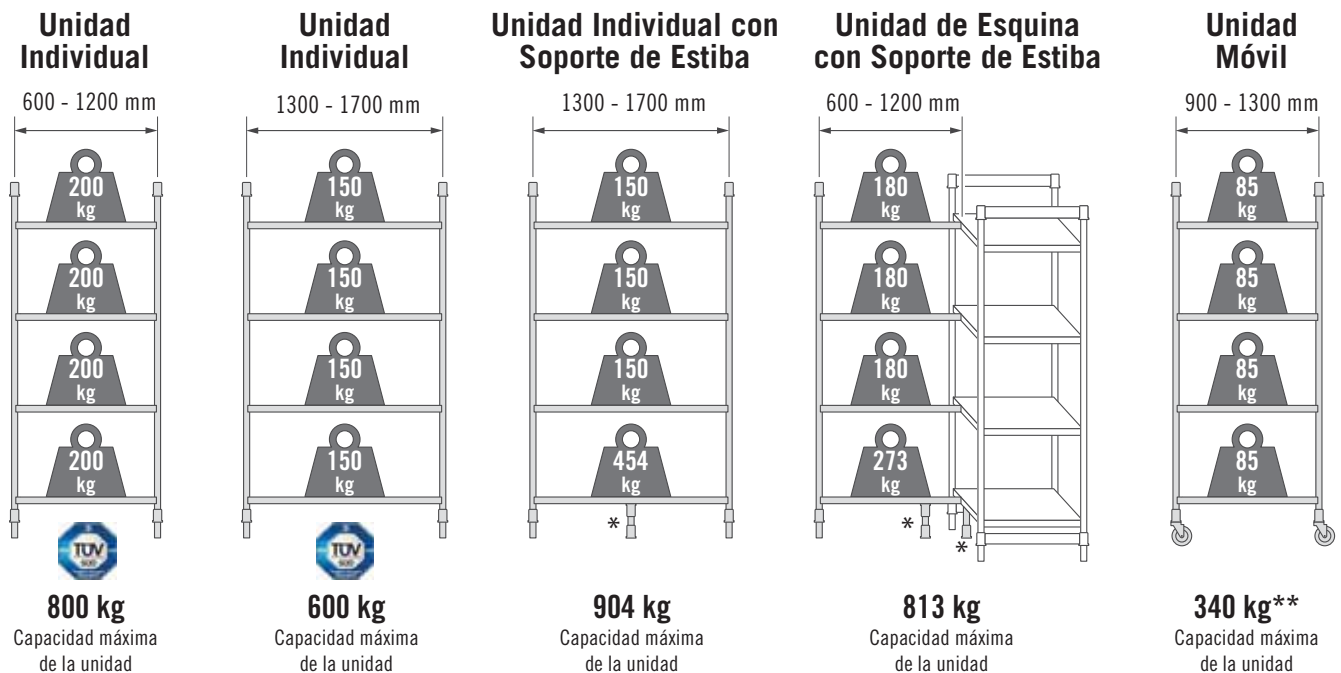
CAMSHELVING® PREMIUM SERIES

Unidades base, móviles y suplementarias

Estas unidades facilitan la realización del pedido y ahorran tiempo y mano de obra durante la instalación. Debido al peso y tamaño de la unidad, todas las unidades se suministran en múltiples cajas de kits de poste (sin montar) y kits de estante.

Disponível somente da Cambro European Logistics (CEL), Alemanha, e Cambro Özay, Turquia.



4 estantes ventilados Unidades suplementarias y base estacionarias

La unidad básica incluye dos kit de postes y 4 kits de estantes.

Las unidades suplementarias incluyen 1 kit de postes y 4 kits de estantes.

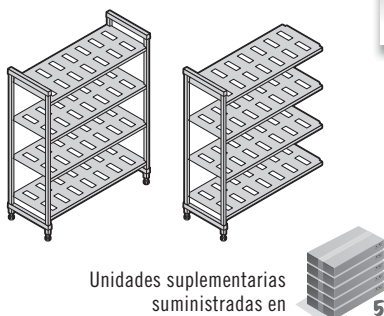

ALTURAS	PROFUNDIDADES	LONGITUDES
2	3	12
1700 mm	400 mm	600 mm 1200 mm
1800	500	700 1300
	600	800 1400
		900 1500
		1000 1600
		1100 1700

Unidades suplementarias suministradas en 5

Unidades base suministradas en 6

4 estantes sólidos Unidades suplementarias y base estacionarias

La unidad básica incluye dos kit de postes y 4 kits de estantes.

Las unidades suplementarias incluyen 1 kit de postes y 4 kits de estantes.



ALTURAS	PROFUNDIDADES	LONGITUDES
2	3	12
1700 mm	400 mm	600 mm 1200 mm
1800	500	700 1300
	600	800 1400
		900 1500
		1000 1600
		1100 1700

Unidades suplementarias suministradas en 5

Unidades base suministradas en 6

4 estantes ventilados y sólidos Unidades suplementarias y base estacionarias (3 ventilados + 1 sólido)

La unidad básica incluye dos kit de postes y 4 kits de estantes.

Las unidades suplementarias incluyen 1 kit de postes y 4 kits de estantes.

Instale un estante sólido en la parte inferior para evitar que las soluciones de agua/limpieza salpiquen sobre los productos almacenados. Instale un estante sólido en la parte superior para proteger el producto almacenado en los estantes inferiores de la condensación del refrigerador.



ALTURAS	PROFUNDIDADES	LONGITUDES
2	3	12
1700 mm	400 mm	600 mm 1200 mm
1800	500	700 1300
	600	800 1400
		900 1500
		1000 1600
		1100 1700

Unidades suplementarias suministradas en 5

Unidades base suministradas en 6

5 estantes ventilados Unidades suplementarias y base estacionarias

La unidad básica incluye dos kit de postes y 4 kits de estantes.

Las unidades suplementarias incluyen 1 kit de postes y 4 kits de estantes.

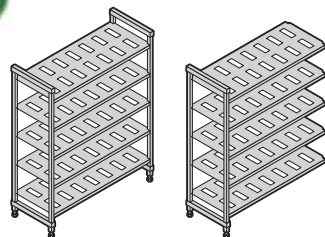

Unidades suplementarias suministradas en 5

ALTURAS	PROFUNDIDADES	LONGITUDES	
2	3	12	
1700 mm	400 mm	600 mm	1200 mm
1800	500	700	1300
	600	800	1400
		900	1500
		1000	1600
		1100	1700

Unidades base suministradas en 6

4 estantes ventilados y sólidos Unidades base móviles

Las unidades básicas móviles incluyen 2 kits de postes móviles, 4 kits de estantes ventilados o sólidos, y 4 ruedas giratorias con freno de bloqueo total.

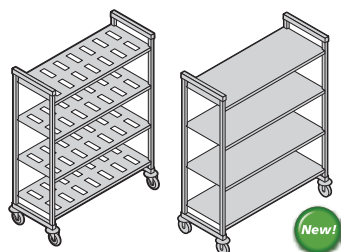

ALTURA*	PROFUNDIDADES	LONGITUDES
1	3	5
1790 mm	400 mm	900 mm
	500	1000
	600	1100
		1200
		1300

* Incluye ruedas de 127 mm.

Se suministra en 6



Visite el microsítio de Camshelving en www.cambro.com/camshelving para obtener información de los productos y los precios de TODOS los productos de estanterías disponibles. Consulte o descargue la lista de precios y especificaciones de Camshelving. O escanee el código QR.



PREMIUM
SERIES

1700
mm
ALTURA

V4PKG UNIDADES 4 ESTANTES VENTILADOS

La unidad básica incluye dos kit de postes y 4 kits de estantes. Unidades para su suministro completo en 6 cajas. Las unidades suplementarias incluyen 1 kit de postes y 4 kits de estantes. Unidades para su suministro completo en 5 cajas.

Base

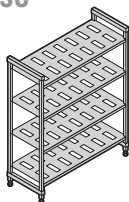

400 mm
PROFUNDIDAD

Suplementarias

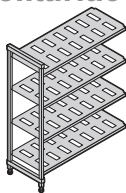

CÓDIGO	DIMENSIONES P x L x ALT (MM)
MPU4617V4PKG	400 x 680 x 1700
MPU4717V4PKG	400 x 780 x 1700
MPU4817V4PKG	400 x 880 x 1700
MPU4917V4PKG	400 x 980 x 1700
MPU41017V4PKG	400 x 1080 x 1700
MPU41117V4PKG	400 x 1180 x 1700
MPU41217V4PKG	400 x 1280 x 1700
MPU41317V4PKG	400 x 1380 x 1700
MPU41417V4PKG	400 x 1480 x 1700
MPU41517V4PKG	400 x 1580 x 1700
MPU41617V4PKG	400 x 1680 x 1700
MPU41717V4PKG	400 x 1780 x 1700

500 mm PROFUNDIDAD

MPU5617V4PKG	500 x 680 x 1700
MPU5717V4PKG	500 x 780 x 1700
MPU5817V4PKG	500 x 880 x 1700
MPU5917V4PKG	500 x 980 x 1700
MPU51017V4PKG	500 x 1080 x 1700
MPU51117V4PKG	500 x 1180 x 1700
MPU51217V4PKG	500 x 1280 x 1700
MPU51317V4PKG	500 x 1380 x 1700
MPU51417V4PKG	500 x 1480 x 1700
MPU51517V4PKG	500 x 1580 x 1700
MPU51617V4PKG	500 x 1680 x 1700
MPU51717V4PKG	500 x 1780 x 1700

600 mm PROFUNDIDAD

MPU6617V4PKG	600 x 680 x 1700
MPU6717V4PKG	600 x 780 x 1700
MPU6817V4PKG	600 x 880 x 1700
MPU6917V4PKG	600 x 980 x 1700
MPU61017V4PKG	600 x 1080 x 1700
MPU61117V4PKG	600 x 1180 x 1700
MPU61217V4PKG	600 x 1280 x 1700
MPU61317V4PKG	600 x 1380 x 1700
MPU61417V4PKG	600 x 1480 x 1700
MPU61517V4PKG	600 x 1580 x 1700
MPU61617V4PKG	600 x 1680 x 1700
MPU61717V4PKG	600 x 1780 x 1700

Color: Blanco Moteado (490).

www.cambro.com

98

Los precios pueden estar desactualizados. Llámanos al 91 161 03 04 para consultar los precios en vigor.

PREMIUM
SERIES

1800
mm
ALTURA

V4PKG UNIDADES 4 ESTANTES VENTILADOS

La unidad básica incluye dos kit de postes y 4 kits de estantes. Unidades para su suministro completo en 6 cajas. Las unidades suplementarias incluyen 1 kit de postes y 4 kits de estantes. Unidades para su suministro completo en 5 cajas.

Base

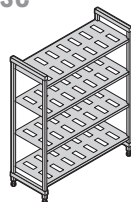

400 mm
PROFUNDIDAD

Suplementarias

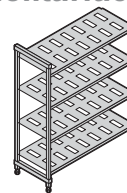

CÓDIGO	DIMENSIONES P x L x ALT (MM)
MPU4618V4PKG	400 x 680 x 1800
MPU4718V4PKG	400 x 780 x 1800
MPU4818V4PKG	400 x 880 x 1800
MPU4918V4PKG	400 x 980 x 1800
MPU41018V4PKG	400 x 1080 x 1800
MPU41118V4PKG	400 x 1180 x 1800
MPU41218V4PKG	400 x 1280 x 1800
MPU41318V4PKG	400 x 1380 x 1800
MPU41418V4PKG	400 x 1480 x 1800
MPU41518V4PKG	400 x 1580 x 1800
MPU41618V4PKG	400 x 1680 x 1800
MPU41718V4PKG	400 x 1780 x 1800

500 mm PROFUNDIDAD

MPU5618V4PKG	500 x 680 x 1800
MPU5718V4PKG	500 x 780 x 1800
MPU5818V4PKG	500 x 880 x 1800
MPU5918V4PKG	500 x 980 x 1800
MPU51018V4PKG	500 x 1080 x 1800
MPU51118V4PKG	500 x 1180 x 1800
MPU51218V4PKG	500 x 1280 x 1800
MPU51318V4PKG	500 x 1380 x 1800
MPU51418V4PKG	500 x 1480 x 1800
MPU51518V4PKG	500 x 1580 x 1800
MPU51618V4PKG	500 x 1680 x 1800
MPU51718V4PKG	500 x 1780 x 1800

600 mm PROFUNDIDAD

MPU6618V4PKG	600 x 680 x 1800
MPU6718V4PKG	600 x 780 x 1800
MPU6818V4PKG	600 x 880 x 1800
MPU6918V4PKG	600 x 980 x 1800
MPU61018V4PKG	600 x 1080 x 1800
MPU61118V4PKG	600 x 1180 x 1800
MPU61218V4PKG	600 x 1280 x 1800
MPU61318V4PKG	600 x 1380 x 1800
MPU61418V4PKG	600 x 1480 x 1800
MPU61518V4PKG	600 x 1580 x 1800
MPU61618V4PKG	600 x 1680 x 1800
MPU61718V4PKG	600 x 1780 x 1800

CÓDIGO	DIMENSIONES P x L x ALT (MM)
MPA4618V4PKG	400 x 635 x 1800
MPA4718V4PKG	400 x 735 x 1800
MPA4818V4PKG	400 x 835 x 1800
MPA4918V4PKG	400 x 935 x 1800
MPA41018V4PKG	400 x 1035 x 1800
MPA41118V4PKG	400 x 1135 x 1800
MPA41218V4PKG	400 x 1235 x 1800
MPA41318V4PKG	400 x 1335 x 1800
MPA41418V4PKG	400 x 1435 x 1800
MPA41518V4PKG	400 x 1535 x 1800
MPA41618V4PKG	400 x 1635 x 1800
MPA41718V4PKG	400 x 1735 x 1800

PRODUCTOS Y COLORES EN EXISTENCIA EN NUESTROS ALMACENES EUROPEOS
TODOS LOS TAMAÑOS: (490)

PREMIUM
SERIES

1800
mm
ALTURA

V5PKG UNIDADES 5 ESTANTES VENTILADOS

La unidad básica incluye dos kit de postes y 5 kits de estantes.
Unidades para su suministro completo en 7 cajas. Las unidades
suplementarias incluyen 1 kit de postes y 5 kits de estantes.
Unidades para su suministro completo en 6 cajas.

Base

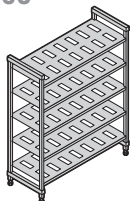

400 mm
PROFUNDIDAD

Suplementarias

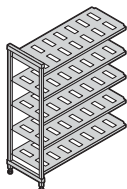

CÓDIGO	DIMENSIONES P x L x ALT (MM)
MPU4618V5PKG	400 x 680 x 1800
MPU4718V5PKG	400 x 780 x 1800
MPU4818V5PKG	400 x 880 x 1800
MPU4918V5PKG	400 x 980 x 1800
MPU41018V5PKG	400 x 1080 x 1800
MPU41118V5PKG	400 x 1180 x 1800
MPU41218V5PKG	400 x 1280 x 1800
MPU41318V5PKG	400 x 1380 x 1800
MPU41418V5PKG	400 x 1480 x 1800
MPU41518V5PKG	400 x 1580 x 1800
MPU41618V5PKG	400 x 1680 x 1800
MPU41718V5PKG	400 x 1780 x 1800

500 mm PROFUNDIDAD

MPU5618V5PKG	500 x 680 x 1800
MPU5718V5PKG	500 x 780 x 1800
MPU5818V5PKG	500 x 880 x 1800
MPU5918V5PKG	500 x 980 x 1800
MPU51018V5PKG	500 x 1080 x 1800
MPU51118V5PKG	500 x 1180 x 1800
MPU51218V5PKG	500 x 1280 x 1800
MPU51318V5PKG	500 x 1380 x 1800
MPU51418V5PKG	500 x 1480 x 1800
MPU51518V5PKG	500 x 1580 x 1800
MPU51618V5PKG	500 x 1680 x 1800
MPU51718V5PKG	500 x 1780 x 1800

600 mm PROFUNDIDAD

MPU6618V5PKG	600 x 680 x 1800
MPU6718V5PKG	600 x 780 x 1800
MPU6818V5PKG	600 x 880 x 1800
MPU6918V5PKG	600 x 980 x 1800
MPU61018V5PKG	600 x 1080 x 1800
MPU61118V5PKG	600 x 1180 x 1800
MPU61218V5PKG	600 x 1280 x 1800
MPU61318V5PKG	600 x 1380 x 1800
MPU61418V5PKG	600 x 1480 x 1800
MPU61518V5PKG	600 x 1580 x 1800
MPU61618V5PKG	600 x 1680 x 1800
MPU61718V5PKG	600 x 1780 x 1800

Color: Blanco Moteado (490).

PREMIUM
SERIES

1790
mm
ALTURA

V4PKG UNIDADES 4 ESTANTES MÓVILES

Las unidades básicas móviles incluyen 2 kits de postes
móviles, 4 kits de estantes ventilados o sólidos, y 4 ruedas
gítorias con freno de bloqueo total. Unidades para su
suministro completo en 6 cajas.

Ventilado

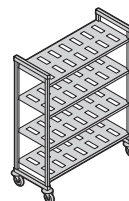

400 mm
PROFUNDIDAD

DIMENSIONES P x L x ALT (MM)
400 x 980 x 1790
400 x 1080 x 1790
400 x 1180 x 1790
400 x 1280 x 1790
400 x 1380 x 1790

Sólido

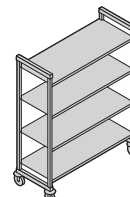

CÓDIGO
MPMU4917V4PKG
MPMU41017V4PKG
MPMU41117V4PKG
MPMU41217V4PKG
MPMU41317V4PKG

CÓDIGO
MPMU4917S4PKG
MPMU41017S4PKG
MPMU41117S4PKG
MPMU41217S4PKG
MPMU41317S4PKG

500 mm
PROFUNDIDAD

500 x 980 x 1790
500 x 1080 x 1790
500 x 1180 x 1790
500 x 1280 x 1790
500 x 1380 x 1790

MPMU5917V4PKG
MPMU51017V4PKG
MPMU51117V4PKG
MPMU51217V4PKG
MPMU51317V4PKG

MPMU5917S4PKG
MPMU51017S4PKG
MPMU51117S4PKG
MPMU51217S4PKG
MPMU51317S4PKG

600 mm
PROFUNDIDAD

600 x 980 x 1790
600 x 1080 x 1790
600 x 1180 x 1790
600 x 1280 x 1790
600 x 1380 x 1790

MPMU6917V4PKG
MPMU61017V4PKG
MPMU61117V4PKG
MPMU61217V4PKG
MPMU61317V4PKG

MPMU6917S4PKG
MPMU61017S4PKG
MPMU61117S4PKG
MPMU61217S4PKG
MPMU61317S4PKG

PRODUCTOS Y COLORES EN EXISTENCIA EN NUESTROS ALMACENES EUROPEOS
TODOS LOS TAMAÑOS: (490)

Los precios pueden estar desactualizados. Llámamos al 91 161 03 04 para consultar los precios en vigor.



CAMSHELVING® PREMIUM SERIES ACCESORIOS

Soportes de estiba del estante inferior

Aumentan la capacidad de soporte de peso sólo en el estante inferior. Se añaden a estantes de cualquier longitud. Muy recomendables para unidades de 1380 mm y mayores y para todas las unidades de esquina, las unidades en forma de 'U' y las unidades especificadas para cargas más pesadas.

CÓDIGO	DIMENSIONES P x H* (MM)
Soportes - Bajo	
MPDS40H16	400 x 190
MPDS50H16	500 x 190
MPDS60H16	600 x 190
Soportes - Alto	
MPDS40H30	400 x 289
MPDS50H30	500 x 289
MPDS60H30	600 x 289



Cantidad por paquete: 1
Color: Blanco Moteado (490).

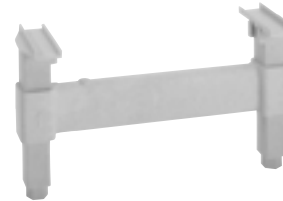
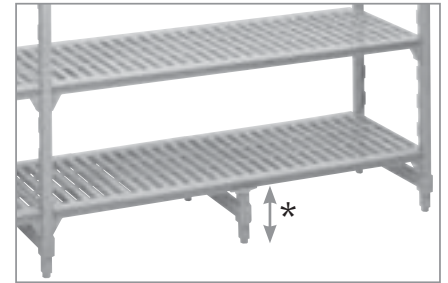

PRODUCTOS Y COLORES EN EXISTENCIA EN NUESTROS ALMACENES EUROPEOS

TODOS LOS TAMAÑOS: (490)

Conectores de esquina

Diseño patentado único que garantiza el máximo aprovechamiento del espacio en las estanterías. Use 1 juego por estante para conectar las unidades base y suplementarias en las esquinas. Conecta 4 o 5 estantes intermedios entre 2 unidades base (necesarios 2 juegos por estante). Disponible como juego único o en paquetes de 8 o 10 juegos.

PRODUCTOS Y COLORES EN EXISTENCIA EN NUESTROS ALMACENES EUROPEOS

TODOS LOS TAMAÑOS: (490)

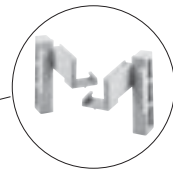

CÓDIGO	DESCRIPCIÓN
MPCC1	1 juego
MPCC8	8 juegos
MPCC10	10 juegos



Color: Blanco Moteado (490).

Etiquetas de identificación

Se sujetan en los travesaños del estante para identificar con claridad el producto almacenado. Fabricadas en plástico muy duradero con una diapositiva transparente en el panel frontal. Etiquetas incluidas.

CÓDIGO	DESCRIPCIÓN	DIMENSIONES Alt x L (MM)
CSID6	Etiqueta de Identificación 152 mm	25 x 152
CSID3	Etiqueta de Identificación 76 mm	25 x 76

Cantidad por paquete: 12
Color: Blanco / Trans.



Abrazadera para pared

Se usa para asegurar una unidad de estantería estacionaria a una pared para añadir seguridad y estabilidad en caso necesario. Fabricada en acero inoxidable. Tornillos no incluidos.

CÓDIGO	DIMENSION P x L x ALT (MM)
CSWF	73 x 238 x 48

Cantidad por paquete: 4
Color: Plata (000).



CAMSHELVING® PREMIUM SERIES ACCESORIOS

Pie sísmico

Para asegurar los postes de la unidad estacionaria directamente al piso para añadir seguridad y estabilidad en caso necesario. Fabricada en acero inoxidable. Pernos no incluidos.

CÓDIGO	DIMENSION P x L x ALT (MM)
CSEQ3	102 x 83 x 59
Cantidad por paquete: 4	
Color: Plata (000).	



Rueda de alta calidad

Ideal en todas las áreas de almacenamiento, especialmente refrigeradores, congeladores y/o zonas húmedas. Fabricado en plástico muy duradero, resistente a la corrosión con una rueda de goma termoplástica que no deja marcas, giratoria, de 127 mm. Cierres del freno de bloqueo total, tanto del movimiento giratorio como de la rueda.

CÓDIGO	TAMAÑO (MM)
MPMCWB	127
Cantidad por paquete: 2	
Color: Gris (000).	



PRODUCTOS Y COLORES EN EXISTENCIA EN NUESTROS ALMACENES EUROPEOS
MPMCWB: (000)

Divisor de estante (solo para estante de 600 mm de profundidad)

Artículos apilados y separados almacenados en estantes. Fabricados en plástico ABS de alta duración. Se instala directamente sobre estantes sólidos o ventilados. Fácilmente desmontable para su reubicación o lavado.

CÓDIGO	DIMENSION P x ALT (MM)
CSSD248	610 x 203
Cantidad por paquete: 1	
Color: Gris Claro (151).	



PRODUCTOS Y COLORES EN EXISTENCIA EN NUESTROS ALMACENES EUROPEOS
CSSD248: (151)

Barras divisoras de estante (solo para estante de 600 mm de profundidad)

Crean un servicio personalizado o un puesto de almacenamiento de recipientes de comida, cajas o bastidores de plato. Instale divisores rectos o en ángulo directamente sobre los travesaños del estante.

CÓDIGO	DESCRIPCIÓN
CSDBA	Separador en ángulo
CSDBS	Separador recto
Cantidad por paquete: 4	
Color: Gris Moteado (480).	



CAMSHELVING® PREMIUM SERIES ACCESSORIES

Carriles del estante

Para instalar en travesaños y colas de milano para evitar que los artículos caigan por los laterales y los extremos de los estantes. Elija entre los kits de lateral de carril simple o doble y los kits de extremo sólo de carril doble.



Carril doble de 100 mm de alto

CARRIL DOBLE CÓDIGO	LONGITUDES (MM)
MPFL602	600
MPFL702	700
MPFL802	800
MPFL902	900
MPFL1002	1000
MPFL1102	1100
MPFL1202	1200
MPFL1302	1300
MPFL1402	1400
MPFL1502	1500
MPFL1602	1600
MPFL1702	1700



Carril simple de 50 mm de alto

CARRIL SIMPLE CÓDIGO	LONGITUDES (MM)
MPFL601	600
MPFL701	700
MPFL801	800
MPFL901	900
MPFL1001	1000
MPFL1101	1100
MPFL1201	1200
MPFL1301	1300
MPFL1401	1400
MPFL1501	1500
MPFL1601	1600
MPFL1701	1700



Fin del carril

FIN DEL CARRIL CÓDIGO	LONGITUDES (MM)
MPFE30	300
MPFE40	400
MPFE50	500
MPFE60	600

Color: Blanco Moteado (490).

Bastidor corredizo de bandeja (solo para estante de 600 mm de profundidad)

Sostiene hasta 6 bandejas planas o bandejas normales de tamaño completo (1826) 46 x 66 cm cada una o 12 de medio tamaño (1318) 32 x 45 cm. Instale 1 o más unidades en estantes ventilados de cualquier longitud. De alta calidad, el material de aluminio ligero es seguro para su uso en los refrigeradores y congeladores. Fabricado en aluminio 6463 (series 6000).

CÓDIGO	DIMENSION P x L x ALT (MM)
CSTSR	584 x 517 x 508

Cantidad por paquete: 1
Color: Plata (000).

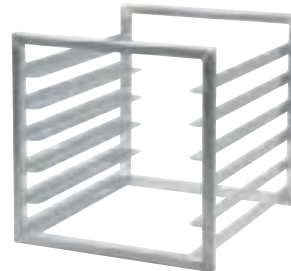

Jaula de seguridad de envoltura completa

(solo para estante de 610 mm de profundidad)

Almacena productos valiosos tras puertas cerradas con llave. Fabricado en acero inoxidable 304 de alto rendimiento para su uso en cualquier entorno. Las unidades estacionarias o móviles se suministran completas con los juegos de postes montados de fábrica, 2 estantes ventilados y 4 ruedas giratorias de alta calidad con freno de bloqueo total para la unidad móvil y 1 jaula de seguridad de envoltura completa. Requiere montaje. Cierre no incluido.

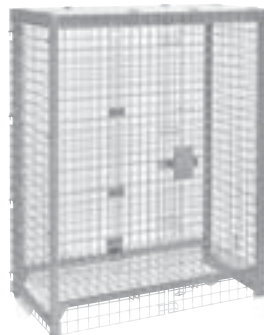

CÓDIGO	CPFWSC244860	CPU244864SUPKG	CPMU244867SUPKG
DESCRIPCIÓN	Cesta de seguridad envolvente	Unidad estacionaria de cesta de seguridad envolvente	Unidad móvil de cesta de seguridad envolvente
DIMENSIONES P x L x ALT (MM)	680 x 1276 x 1562	680 x 1276 x 1638	680 x 1276 x 1721
COLOR	Plata (000)	Gris Moteado (480)	Gris Moteado (480)

Cantidad por paquete: 1

Solo encaja en las series Premium de Camshelving fabricadas en EE.UU. Pedido especial. Demora de 10 a 12 semanas para entregas internacionales.

La jaula sólo se suministra en



1

Las unidades se suministran en



2

ESPAÑA / Shelving

CAMSHELVING® PREMIUM SERIES ACCESSORIES

Jaula de seguridad de estante único

(solo para estante de 600 mm de profundidad)

Almacena de forma segura los productos valiosos en un solo estante. Fabricado en acero inoxidable 304 para trabajo pesado para su uso en cualquier entorno. Exige 457 mm de altura entre estantes. Instalar sólo en los estantes ventilados. Cierre no incluido.

CÓDIGO	DIMENSION P x L x Alt (MM)
CSSC244818	640 x 1080 x 460
Cantidad por paquete: 1	
Color: Plata (000).	



Travesaños de estante

Disponible en paquetes individuales o dobles. Utilice dos travesaños para añadir un estante abierto para las barras divisoras o las bases de secado. Añada un travesaño en los postes traseros para apoyo adicional al colocar el material rodante bajo el primer estante.

LONGITUDES (MM)	PAQUETE INDIVIDUAL CÓDIGO*	PAQUETE DOBLE CÓDIGO**
600	MPTR60	—
700	MPTR70	—
800	MPTR80	—
900	MPTR90	MPTR902PK
1000	MPTR100	MPTR1002PK
1100	MPTR110	MPTR1102PK
1200	MPTR120	MPTR1202PK
1300	MPTR130	MPTR1302PK
1400	MPTR140	—
1500	MPTR150	—
1600	MPTR160	—
1700	MPTR170	—

*Cantidad por paquete: 1 **Cantidad por paquete: 2
Color: Blanco Moteado (490).



PRODUCTOS Y COLORES EN EXISTENCIA EN NUESTROS ALMACENES EUROPEOS
TODOS LOS TAMAÑOS: (490)

Base de almacenamiento y secado vertical (solo para estante de 600 mm de profundidad)

Bastidor modular de 7 ranuras diseñado para el secado y almacenamiento de bandejas, bandejas planas, tablas de cortar y tapas. Se instala directamente sobre los travesaños del estante. Fabricados en plástico ABS de alta duración. Disponible en el paquete individual o de 3.

CÓDIGO	DIMENSIONES P x L x Alt (MM)	CANTIDAD POR PAQUETE
CSDR7	597 x 260 x 95	1
CSDR73	597 x 260 x 95	3

Color: Gris Claro (151).

PRODUCTOS Y COLORES EN EXISTENCIA EN NUESTROS ALMACENES EUROPEOS
CSDR7, CSDR73: (151)



Bastidor de almacenamiento y secado vertical

Favorece el secado sanitario y la manipulación y organización eficiente de los productos permitiendo un fácil acceso al producto.

Las unidades se suministran completas con 2 kits de postes móviles, 6 travesaños, 12 o 15 bases de secado vertical y ruedas giratorias de calidad con freno de bloqueo total. Requiere montaje.

CÓDIGO	DIMENSIONES P x L x Alt (MM)	CAPACIDAD
MPMU61117DRPKG	600 x 1180 x 1790	84 Bandejas
MPMU61317DRPKG	600 x 1380 x 1790	105 Bandejas

Color: Blanco Moteado (490).

PRODUCTOS Y COLORES EN EXISTENCIA EN NUESTROS ALMACENES EUROPEOS
MPMU61117DRPKG, MPMU61317DRPKG: (490)

Unidad de 1100 mm de longitud suministrada en

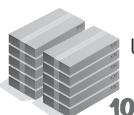

Unidad de 1300 mm de longitud suministrada en

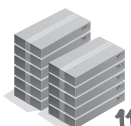

CAMSHELVING® PREMIUM SERIES ACCESSORIES

Base de almacenamiento y secado de tapas abovedadas (solo para estante de 540 mm de profundidad)

Se usa para secar y almacenar de forma segura hasta 10 tapas de plato o abovedadas de entrega de comida a pacientes en posición vertical. Se instala directamente sobre los travesaños del estante. Fabricados en plástico ABS de alta duración. Disponible en el paquete individual o de 5.

CÓDIGO	DIMENSIONES P x L x ALT (MM)	CANTIDAD POR PAQUETE
CSDDC	520 x 415 x 86	1
CSDDC5	520 x 415 x 86	5

Color: Gris Claro (151).

Solo encaja en las series Premium de Camshelving fabricadas en EE.UU. Pedido especial.

Demora de 10 a 12 semanas para entregas internacionales.



Bastidor de almacenamiento y secado de tapas abovedadas

Favorece el secado sanitario y la manipulación y organización eficiente de los productos permitiendo un fácil acceso al producto.

Las unidades se suministran completas con los kits de postes móviles montados de fábrica, con 10 travesaños, 10 bases de secado abovedadas y ruedas giratorias de calidad con freno de bloqueo total. Requiere montaje.

CÓDIGO	DIMENSION P x L x ALT (MM)	CAPACIDAD
CPMU213675DDPKG	540 x 910 x 1910	100 Domes

Color: Gris Moteado (480).

Series Premium de Camshelving fabricadas en EE.UU. Pedido especial. Demora de 10 a 12 semanas para entregas internacionales.



Se suministra en



Base de almacenamiento y secado en ángulo (solo para estante de 600 mm de profundidad)

Base de diseño exclusivo que admite hasta 8 pellets de entrega de comida o que se usa para secar, almacenar y transportar recipientes de comida y otros utensilios de la cocina comercial. Se instala directamente sobre los travesaños del estante. Fabricados en plástico ABS de alta duración. Disponible en el paquete individual o de 4.

CÓDIGO	DIMENSIONES P x L x ALT (MM)	CANTIDAD POR PAQUETE
CSDR8	592 x 263 x 160	1
CSDR84	592 x 263 x 160	4

Color: Gris Claro (151).

PRODUCTOS Y COLORES EN EXISTENCIA
EN NUESTROS ALMACENES EUROPEOS

CSDR8, CSDR84: (151)



Bastidor de almacenamiento y secado en ángulo

Favorece el secado sanitario y la manipulación y organización eficiente de los productos permitiendo un fácil acceso al producto.

Las unidades se suministran completas con 2 kits de postes móviles, 8 travesaños, 16 bases de secado en ángulo y ruedas giratorias de calidad con freno de bloqueo total. Se requiere montaje.

CÓDIGO	DIMENSION P x L x ALT (MM)	CAPACIDAD
MPMU61217PDPKG	600 x 1280 x 1790	128 pellets y bases o 16 GN 1/1 recipientes de alimentos

Color: Blanco Moteado (490).

PRODUCTOS Y COLORES EN EXISTENCIA
EN NUESTROS ALMACENES EUROPEOS

MPMU61217PDPKG: (490)



Se suministra en

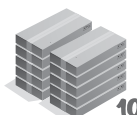



CAMSHELVING® PREMIUM SERIES

Almacenamiento de alta densidad Sistema de vía de suelo

Maximiza la capacidad de almacenamiento mediante la creación de pasillos de almacenamiento en todo el espacio disponible. Este sencillo sistema se compone de unidades base estacionarias ancladas a un sistema de vía de suelo elevado en ambos extremos con las unidades móviles de alta densidad instaladas en el medio. De fácil instalación la vía no necesita perforación ni encolado alguno.



Las unidades móviles de alta densidad están disponibles con los kits de poste montados de fábrica, estantes ventilados o sólidos y ruedas y parachoques de alta densidad. Los kits de vía completa y de ampliación se suministran completos con el equipamiento necesario. Se necesitan unidades base estacionarias para anclar el sistema en ambos extremos. Elija entre una amplia selección (consulte las páginas 98-99).

Unidad estacionaria*

Unidades móviles de alta densidad

Unidad estacionaria

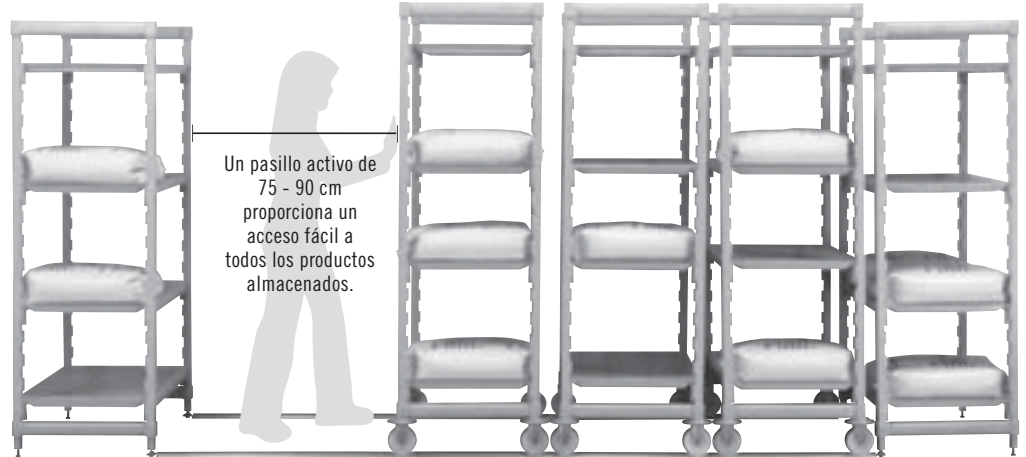

Disponible únicamente a través de Cambro European Logistics (CEL), Alemania y Cambro Özyay, Turquía.

La vía de suelo elevada proporciona una superficie lisa y nivelada donde rodar fácilmente las unidades móviles. La vía elevada asegura que la suciedad no quede atrapada y es fácil de limpiar. La vía en aluminio y el equipamiento en acero inoxidable son resistentes al óxido.



La rueda ranurada gira de forma fácil y segura en la vía elevada.



La vía elevada se conecta fácilmente a la parte inferior de una unidad estacionaria que funciona como un anclaje del sistema. Sin pernos, sin pegamento y sin perforar el suelo. Configuración fácil y rápida.

* Se recomienda utilizar una unidad estacionaria cada 4,5 m de la vía para estabilizar aún más el sistema.

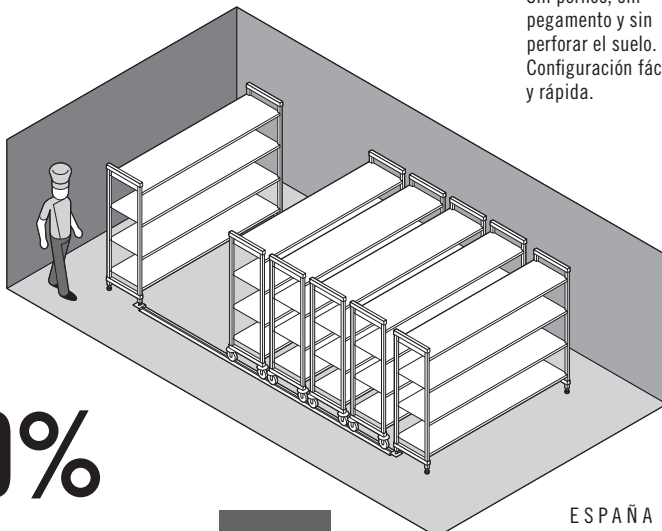
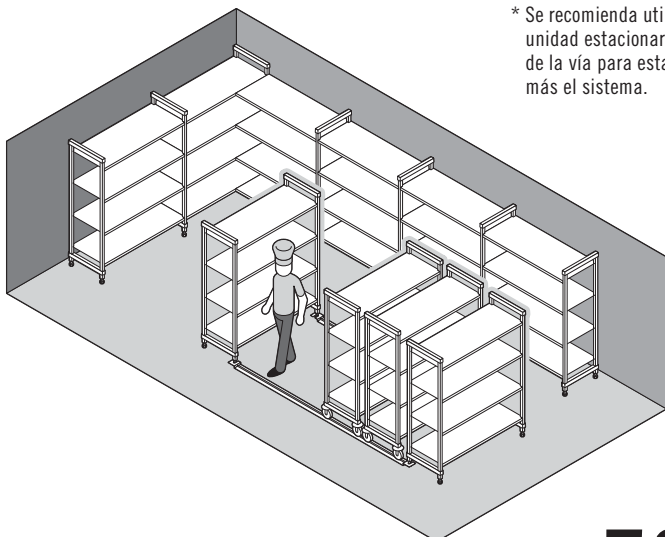

Aumenta la capacidad de almacenamiento hasta un **50%**

4 estantes ventilados Unidades base móviles de alta densidad

Las unidades incluyen 2 kits de poste móvil montados de fábrica, 4 estantes, 4 ruedas de alta densidad y 4 parachoques de alta densidad.

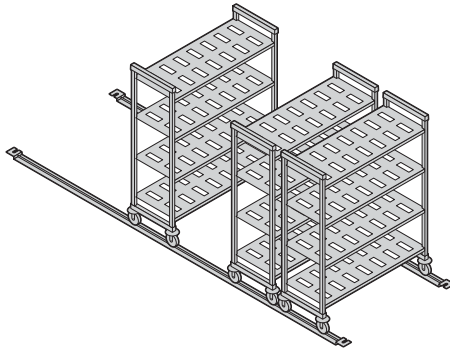

ALTURA*	PROFUNDIDADES	LONGITUDES
1	2	5
1790 mm	500 mm 600	900 mm 1000 1100 1200 1300

* Incluye ruedas de 127 mm.

Se suministra en

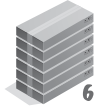

4 estantes sólidos Unidades base móviles de alta densidad

Las unidades incluyen 2 kits de poste móvil montados de fábrica, 4 estantes, 4 ruedas de alta densidad y 4 parachoques de alta densidad.

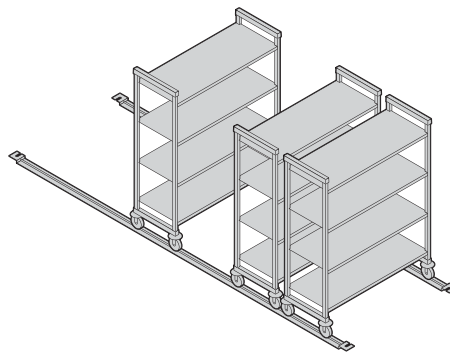

ALTURA*	PROFUNDIDADES	LONGITUDES
1	2	5
1790 mm	500 mm 600	900 mm 1000 1100 1200 1300

* Incluye ruedas de 127 mm.

Se suministra en

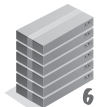

Kits de vía completa y de ampliación

Los kits de vía elevada en aluminio y las ampliaciones de vía se suministran completos en 1 caja. Cada kit incluye todo el equipamiento en acero inoxidable necesario para completar una instalación en el suelo.

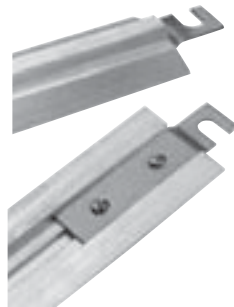

Para estabilizar aún más el sistema se recomienda instalar una unidad base estacionaria cada 4,5 m en la vía.



Vía completa LONGITUDES	Vía ampliación LONGITUDES
3	3
3,05 m 3,66 4,42	1,38 m 1,53 1,83

Se suministra en



CÓDIGO	DESCRIPCIÓN	CANTIDAD POR PAQUETE
Kits de vía completa		
CSMHDTK10	3,05 m vía para 3 unidades móviles*	1
CSMHDTK12	3,66 m vía para 4 unidades móviles*	1
CSMHDTK145	4,42 m vía para 5 unidades móviles*	1
Kits de vía de ampliación		
 CSMHDTKE4	1,38 m vía de ampliación	1
 CSMHDTKE5	1,53 m vía de ampliación	1
 CSMHDTKE6	1,83 m vía de ampliación	1

Accesorios

CSHDF	Sujetador para pisor	4
-------	----------------------	---

Color: Plata (000). * El carril soporta unidades móviles de hasta 600 mm de ancho.

PRODUCTOS Y COLORES EN EXISTENCIA EN NUESTROS ALMACENES EUROPEOS

TODOS LOS TAMAÑOS DE DE VÍA COMPLETA Y DE AMPLIACIÓN: (000)

PREMIUM
SERIES

V4

UNIDADES MÓVILES DE ALTA DENSIDAD DE 4 ESTANTES VENTILADOS

S4

UNIDADES MÓVILES DE ALTA DENSIDAD DE 4 ESTANTES SÓLIDOS

Las unidades incluyen 2 kits de poste móvil, 4 kits de estantes,
4 ruedas de alta densidad y 4 parachoques de alta densidad.
Unidades para su suministro completo en 6 cajas.

1790
mm
ALTURA

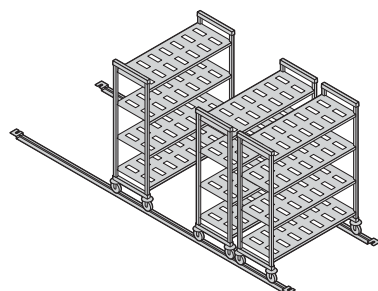

CÓDIGO	DIMENSIONES P x L x ALT (MM)
MPHU5917V4PKG	500 x 980 x 1790
MPHU51017V4PKG	500 x 1080 x 1790
MPHU51117V4PKG	500 x 1180 x 1790
MPHU51217V4PKG	500 x 1280 x 1790
MPHU51317V4PKG	500 x 1380 x 1790

500 mm
PROFUNDIDADES

MPHU6917V4PKG	600 x 980 x 1790
MPHU61017V4PKG	600 x 1080 x 1790
MPHU61117V4PKG	600 x 1180 x 1790
MPHU61217V4PKG	600 x 1280 x 1790
MPHU61317V4PKG	600 x 1380 x 1790

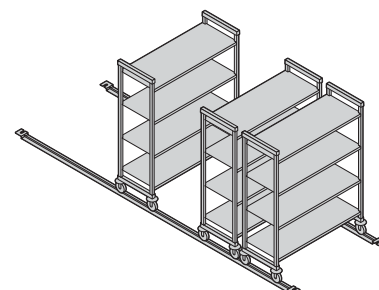

CÓDIGO	DIMENSIONES P x L x ALT (MM)
MPHU5917S4PKG	500 x 980 x 1790
MPHU51017S4PKG	500 x 1080 x 1790
MPHU51117S4PKG	500 x 1180 x 1790
MPHU51217S4PKG	500 x 1280 x 1790
MPHU51317S4PKG	500 x 1380 x 1790

MPHU6917S4PKG	600 x 980 x 1790
MPHU61017S4PKG	600 x 1080 x 1790
MPHU61117S4PKG	600 x 1180 x 1790
MPHU61217S4PKG	600 x 1280 x 1790
MPHU61317S4PKG	600 x 1380 x 1790

600 mm
PROFUNDIDADES

Color: Blanco Moteado (490).

PRODUCTOS Y COLORES EN EXISTENCIA
EN NUESTROS ALMACENES EUROPEOS

ALL SIZES: (490)

Rueda de alta densidad con parachoques redondo

Las ruedas ranuradas giran de forma fácil y segura en la vía elevada. Los parachoques redondos protegen a las unidades móviles de entrar en contacto directo entre sí.

CÓDIGO	TAMAÑO (MM)
MPMCHD	127

Cantidad por paquete: 2
Color: Gris (000).



PRODUCTOS Y COLORES EN EXISTENCIA
EN NUESTROS ALMACENES EUROPEOS

MPMCHD: (000)

CAMSHELVING® ELEMENTS series

¿POR QUÉ ELEGIR ELEMENTOS?

Fabricada en un material compuesto revolucionario y extremadamente resistente con una superficie lisa fácil de limpiar. La Serie Elementos es más resistente que las estanterías de alambre común. Es más ligera en peso que la Serie Premium de Camshelving y es totalmente impermeable a la humedad, a los productos químicos y a los líquidos que pueden destruir las estanterías con el tiempo. La Serie Elementos está diseñada para el almacenamiento entre pesado y mediano en congeladores, refrigeradores, almacenamiento en seco o áreas de lavado de vajillas. Admite fácilmente las exigencias de rendimiento de una operación de servicio de alimentos a pleno rendimiento.



Todos los entornos
-38°C a 88°C

Estacionaria

Móvil

camguard®
ANTIMICROBIAL SHELF PLATES



COMPONENTE

Conector de Poste, Conectores de Esquina, Pie Sísmico, Abrazadera para Pared, Etiquetas de Identificación, Jaula de Seguridad de Estante Único, Bastidor Corredizo de Bandeja, y Barras Divisoras de Estante no es NSF lista.

necesidades de
almacenamiento
MEDIANO a PESADO

entregas
semanales

5 – 7

TAMAÑOS DE LA UNIDAD ESTACIONARIA

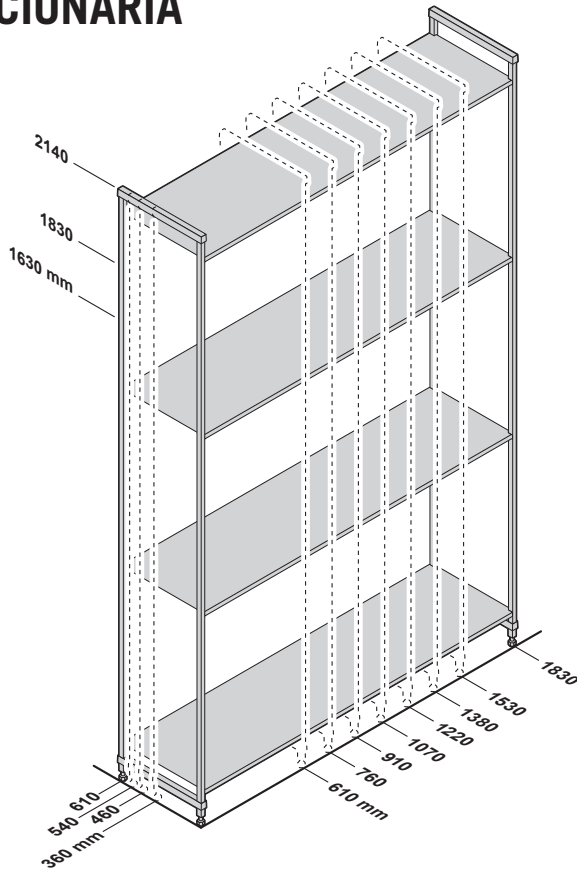

TAMAÑOS DE LA UNIDAD MÓVIL



GRÁFICO DE LA CAPACIDAD DE SOPORTE DE PESO DE LA UNIDAD DE 4 ESTANTES



* Los soportes de estiba aumentan la estabilidad y mejoran la capacidad de soporte de peso sólo en el estante inferior. Se añaden a estantes de cualquier longitud. Muy recomendables para unidades base de 1380 mm y mayores, para todas las unidades de esquina, las unidades en forma de 'U' y las unidades especificadas para las cargas más pesadas. (consulte las página 92).

** Debido a la capacidad de soporte de peso de las ruedas, la carga de peso máxima en las unidades móviles completas es de 340 kg.

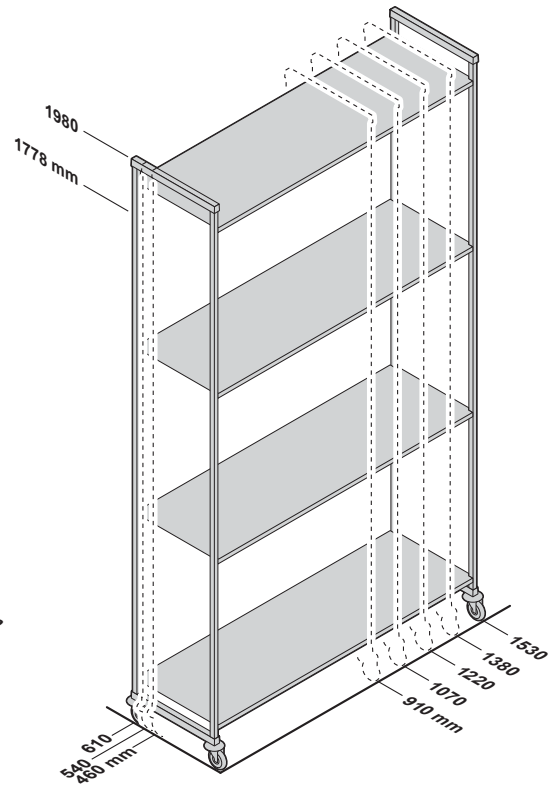
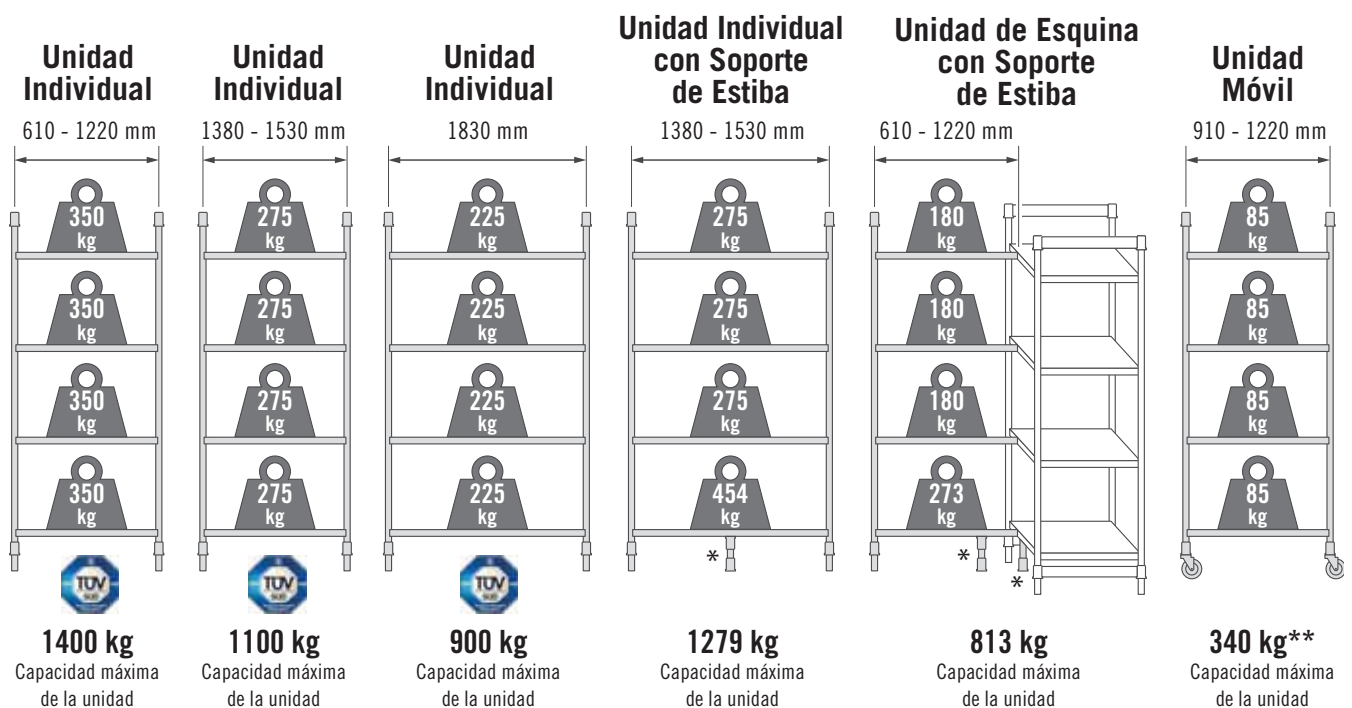
CAMSHELVING® ELEMENTS SERIES

Unidades base, móviles y suplementarias

Estas unidades facilitan la realización del pedido y ahorran tiempo y mano de obra durante la instalación. Unidades para su suministro completo en una sola caja. Los kits del poste están pre-montados de fábrica, acelerando la configuración en el lugar del montaje.



4 estantes ventilados Unidades suplementarias y base estacionarias

Las unidades base incluyen 2 kits de postes y estantes montados de fábrica.

Las unidades suplementarias incluyen 1 kit de postes y estantes montados de fábrica.

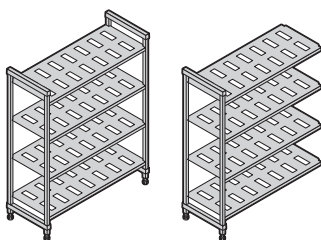

ALTURAS	PROFUNDIDADES	LONGITUDES	
3	3	8	
1630 mm	460 mm	610 mm	1220 mm
1830	540	760	1380
2140	610	910	1530
		1070	1830

Se suministra en  1

4 estantes sólidos Unidades suplementarias y base estacionarias

Las unidades base incluyen 2 kits de postes y estantes montados de fábrica.

Las unidades suplementarias incluyen 1 kit de postes y estantes montados de fábrica.

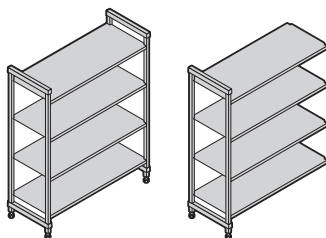

ALTURAS	PROFUNDIDADES	LONGITUDES	
3	3	8	
1630 mm	460 mm	610 mm	1220 mm
1830	540	760	1380
2140	610	910	1530
		1070	1830

Se suministra en  1

4 estantes ventilados y sólidos Unidades suplementarias y base estacionarias (3 ventilados + 1 sólido)

Las unidades base incluyen 2 kits de postes y estantes montados de fábrica.

Las unidades suplementarias incluyen 1 kit de postes y estantes montados de fábrica.

Instale un estante sólido en la parte inferior para evitar que las soluciones de agua/limpieza salpiquen sobre los productos almacenados. Instale un estante sólido en la parte superior para proteger el producto almacenado en los estantes inferiores de la condensación del refrigerador.

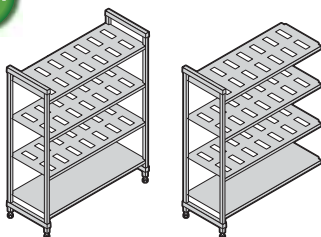

ALTURAS	PROFUNDIDADES	LONGITUDES	
3	3	8	
1630 mm	460 mm	610 mm	1220 mm
1830	540	760	1380
2140	610	910	1530
		1070	1830

Se suministra en  1

5 estantes ventilados Unidades suplementarias y base estacionarias

Las unidades base incluyen 2 kits de postes y estantes montados de fábrica.

Las unidades suplementarias incluyen 1 kit de postes y estantes montados de fábrica.

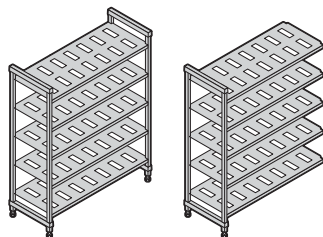

ALTURAS	PROFUNDIDADES	LONGITUDES	
3	3	8	
1630 mm	460 mm	610 mm	1220 mm
1830	540	760	1380
2140	610	910	1530
		1070	1830

Se suministra en  1

5 estantes sólidos Unidades suplementarias y base estacionarias

Las unidades base incluyen 2 kits de postes y estantes montados de fábrica.

Las unidades suplementarias incluyen 1 kit de postes y estantes montados de fábrica.

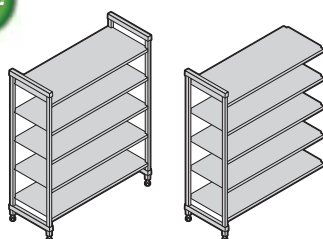

ALTURA	PROFUNDIDADES	LONGITUDES	
1	3	8	
2140 mm	460 mm	610 mm	1220 mm
	540	760	1380
	610	910	1530
		1070	1830

Se suministra en  1

5 estantes ventilados y sólidos Unidades suplementarias y base estacionarias (4 ventilados + 1 sólido)

Las unidades base incluyen 2 kits de postes y estantes montados de fábrica.

Las unidades suplementarias incluyen 1 kit de postes y estantes montados de fábrica.

Instale un estante sólido en la parte inferior para evitar que las soluciones de agua/limpieza salpiquen sobre los productos almacenados. Instale un estante sólido en la parte superior para proteger el producto almacenado en los estantes inferiores de la condensación del refrigerador.

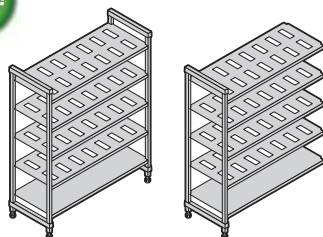

ALTURA	PROFUNDIDADES	LONGITUDES	
1	3	8	
2140 mm	460 mm	610 mm	1220 mm
	540	760	1380
	610	910	1530
		1070	1830

Se suministra en  1

4 o 5 estantes ventilados Unidades base móviles

Las unidades base móviles incluyen 2 kits de poste móvil montados de fábrica, estantes y 4 ruedas giratorias de alta calidad con freno de bloqueo total.

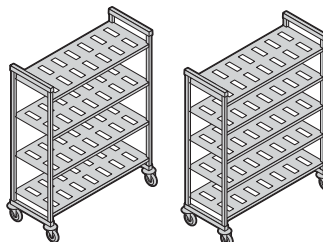

ALTURAS*	PROFUNDIDADES	LONGITUDES	
2	3	5	
1778 mm	460 mm	910 mm	1380 mm
1980	540	1070	1530
	610	1220	

* Incluye ruedas de 127 mm.

Se suministra en  1



Visite el microsítio de Camshelving en www.cambro.com/camshelving para obtener información de los productos y los precios de TODOS los productos de estanterías disponibles. Consulte o descargue la lista de precios y especificaciones de Camshelving. O escanee el código QR.

ELEMENTS
SERIES

1630
mm
ALTURA

V4 UNIDADES 4 ESTANTES VENTILADOS

Las unidades base incluyen 2 juegos de postes estacionarios montados de fábrica, travesaños estacionarios, colas de milano de travesaños estacionarios y placas de estante. Las unidades de prolongación incluyen 1 juego de postes estacionarios montados de fábrica, travesaños estacionarios, colas de milano de travesaños estacionarios y placas de estante. Las unidades se suministran completas en una caja.

Base

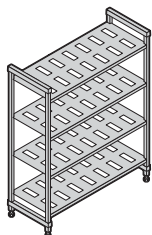

Suplementarias

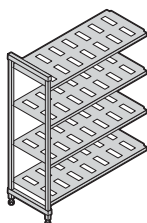

460 mm
PROFUNDIDAD

DIMENSIONES
P x L x Alt (MM)

460 x 610 x 1630
460 x 760 x 1630
460 x 910 x 1630
460 x 1070 x 1630
460 x 1220 x 1630
460 x 1380 x 1630
460 x 1530 x 1630
460 x 1830 x 1630

CÓDIGO

ESU182464V4
ESU183064V4
ESU183664V4
ESU184264V4
ESU184864V4
ESU185464V4
ESU186064V4
ESU187264V4

CÓDIGO

EA182464V4
EA183064V4
EA183664V4
EA184264V4
EA184864V4
EA185464V4
EA186064V4
EA187264V4

540 mm
PROFUNDIDAD

540 x 610 x 1630
540 x 760 x 1630
540 x 910 x 1630
540 x 1070 x 1630
540 x 1220 x 1630
540 x 1380 x 1630
540 x 1530 x 1630
540 x 1830 x 1630

ESU212464V4
ESU213064V4
ESU213664V4
ESU214264V4
ESU214864V4
ESU215464V4
ESU216064V4
ESU217264V4

EA212464V4
EA213064V4
EA213664V4
EA214264V4
EA214864V4
EA215464V4
EA216064V4
EA217264V4

610 mm
PROFUNDIDAD

610 x 610 x 1630
610 x 760 x 1630
610 x 910 x 1630
610 x 1070 x 1630
610 x 1220 x 1630
610 x 1380 x 1630
610 x 1530 x 1630
610 x 1830 x 1630

ESU242464V4
ESU243064V4
ESU243664V4
ESU244264V4
ESU244864V4
ESU245464V4
ESU246064V4
ESU247264V4

EA242464V4
EA243064V4
EA243664V4
EA244264V4
EA244864V4
EA245464V4
EA246064V4
EA247264V4

ELEMENTS
SERIES

1830
mm
ALTURA

V4 UNIDADES 4 ESTANTES VENTILADOS

Las unidades base incluyen 2 juegos de postes estacionarios montados de fábrica, travesaños estacionarios, colas de milano de travesaños estacionarios y placas de estante. Las unidades de prolongación incluyen 1 juego de postes estacionarios montados de fábrica, travesaños estacionarios, colas de milano de travesaños estacionarios y placas de estante. Las unidades se suministran completas en una caja.

Base

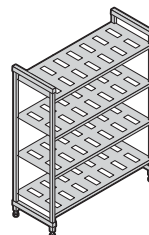

Suplementarias

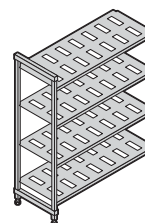

DIMENSIONES
P x L x Alt (MM)

460 x 610 x 1830
460 x 760 x 1830
460 x 910 x 1830
460 x 1070 x 1830
460 x 1220 x 1830
460 x 1380 x 1830
460 x 1530 x 1830
460 x 1830 x 1830

CÓDIGO

ESU182472V4
ESU183072V4
ESU183672V4
ESU184272V4
ESU184872V4
ESU185472V4
ESU186072V4
ESU187272V4

CÓDIGO

EA182472V4
EA183072V4
EA183672V4
EA184272V4
EA184872V4
EA185472V4
EA186072V4
EA187272V4

540 x 610 x 1830
540 x 760 x 1830
540 x 910 x 1830
540 x 1070 x 1830
540 x 1220 x 1830
540 x 1380 x 1830
540 x 1530 x 1830
540 x 1830 x 1830

ESU212472V4
ESU213072V4
ESU213672V4
ESU214272V4
ESU214872V4
ESU215472V4
ESU216072V4
ESU217272V4

EA212472V4
EA213072V4
EA213672V4
EA214272V4
EA214872V4
EA215472V4
EA216072V4
EA217272V4

610 x 610 x 1830
610 x 760 x 1830
610 x 910 x 1830
610 x 1070 x 1830
610 x 1220 x 1830
610 x 1380 x 1830
610 x 1530 x 1830
610 x 1830 x 1830

ESU242472V4
ESU243072V4
ESU243672V4
ESU244272V4
ESU244872V4
ESU245472V4
ESU246072V4
ESU247272V4

EA242472V4
EA243072V4
EA243672V4
EA244272V4
EA244872V4
EA245472V4
EA246072V4
EA247272V4

Color: Grafito Bruñido (580).

ELEMENTS
SERIES

2140
mm
ALTURA

V5
UNIDADES 5 ESTANTES
VENTILADOS

Las unidades base incluyen 2 juegos de postes estacionarios montados de fábrica, travesaños estacionarios, colas de milano de travesaños estacionarios y placas de estante. Las unidades de prolongación incluyen 1 juego de postes estacionarios montados de fábrica, travesaños estacionarios, colas de milano de travesaños estacionarios y placas de estante. Las unidades se suministran completas en una caja.

Base

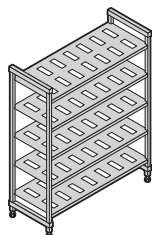

Suplementarias

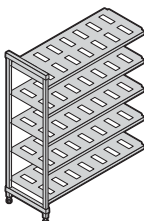

460 mm
PROFUNDIDAD

DIMENSIONES
P x L x ALT (MM)

460 x 610 x 2140
460 x 760 x 2140
460 x 910 x 2140
460 x 1070 x 2140
460 x 1220 x 2140
460 x 1380 x 2140
460 x 1530 x 2140
460 x 1830 x 2140

CÓDIGO

ESU182484V5
ESU183084V5
ESU183684V5
ESU184284V5
ESU184884V5
ESU185484V5
ESU186084V5
ESU187284V5

CÓDIGO

EA182484V5
EA183084V5
EA183684V5
EA184284V5
EA184884V5
EA185484V5
EA186084V5
EA187284V5

540 mm
PROFUNDIDAD

540 x 610 x 2140
540 x 760 x 2140
540 x 910 x 2140
540 x 1070 x 2140
540 x 1220 x 2140
540 x 1380 x 2140
540 x 1530 x 2140
540 x 1830 x 2140

ESU212484V5
ESU213084V5
ESU213684V5
ESU214284V5
ESU214884V5
ESU215484V5
ESU216084V5
ESU217284V5

EA212484V5
EA213084V5
EA213684V5
EA214284V5
EA214884V5
EA215484V5
EA216084V5
EA217284V5

610 mm
PROFUNDIDAD

610 x 610 x 2140
610 x 760 x 2140
610 x 910 x 2140
610 x 1070 x 2140
610 x 1220 x 2140
610 x 1380 x 2140
610 x 1530 x 2140
610 x 1830 x 2140

ESU242484V5
ESU243084V5
ESU243684V5
ESU244284V5
ESU244884V5
ESU245484V5
ESU246084V5
ESU247284V5

EA242484V5
EA243084V5
EA243684V5
EA244284V5
EA244884V5
EA245484V5
EA246084V5
EA247284V5

Color: Grafito Bruñido (580).

ELEMENTS
SERIES

V4
UNIDADES 4
ESTANTES MÓVILES

Las unidades móviles incluyen 2 juegos de postes móviles montados de fábrica, travesaños móviles, colas de milano de travesaños móviles, placas de estante y 4 ruedas giratorias de alta calidad con freno de bloqueo total. Las unidades se suministran completas en una caja.

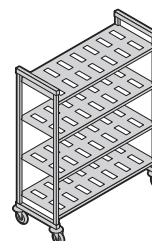

1778
mm
ALTURA

460 mm
PROFUNDIDAD

540 mm
PROFUNDIDAD

610 mm
PROFUNDIDAD

1980
mm
ALTURA

460 mm
PROFUNDIDAD

540 mm
PROFUNDIDAD

610 mm
PROFUNDIDAD

CÓDIGO DIMENSIONES
P x L x ALT (MM)

EMU183670V4	460 x 910 x 1778
EMU184270V4	460 x 1070 x 1778
EMU184870V4	460 x 1220 x 1778
EMU185470V4	460 x 1380 x 1778
EMU186070V4	460 x 1530 x 1778

EMU213670V4	540 x 910 x 1778
EMU214270V4	540 x 1070 x 1778
EMU214870V4	540 x 1220 x 1778
EMU215470V4	540 x 1380 x 1778
EMU216070V4	540 x 1530 x 1778

EMU243670V4	610 x 910 x 1778
EMU244270V4	610 x 1070 x 1778
EMU244870V4	610 x 1220 x 1778
EMU245470V4	610 x 1380 x 1778
EMU246070V4	610 x 1530 x 1778

EMU183678V4	460 x 910 x 1980
EMU184278V4	460 x 1070 x 1980
EMU184878V4	460 x 1220 x 1980
EMU185478V4	460 x 1380 x 1980
EMU186078V4	460 x 1530 x 1980

EMU213678V4	460 x 910 x 1980
EMU214278V4	460 x 1070 x 1980
EMU214878V4	460 x 1220 x 1980
EMU215478V4	460 x 1380 x 1980
EMU216078V4	460 x 1530 x 1980

EMU243678V4	460 x 910 x 1980
EMU244278V4	460 x 1070 x 1980
EMU244878V4	460 x 1220 x 1980
EMU245478V4	460 x 1380 x 1980
EMU246078V4	460 x 1530 x 1980



CAMSHELVING® ELEMENTS SERIES ACCESORIOS

Soportes de estiba del estante inferior

Aumentan la capacidad de soporte de peso sólo en el estante inferior. Se añaden a estantes de cualquier longitud. Muy recomendables para unidades de 1380 mm y mayores y para todas las unidades de esquina, las unidades en forma de 'U' y las unidades especificadas para cargas más pesadas.

CÓDIGO	DIMENSIONES P x Alt* (MM)
Soportes - Bajo	
EDS14H6	360 x 165
EDS18H6	460 x 165
EDS21H6	540 x 165
EDS24H6	610 x 165

 EDS14H10	360 x 267
 EDS18H10	460 x 267
 EDS21H10	540 x 267
 EDS24H10	610 x 267

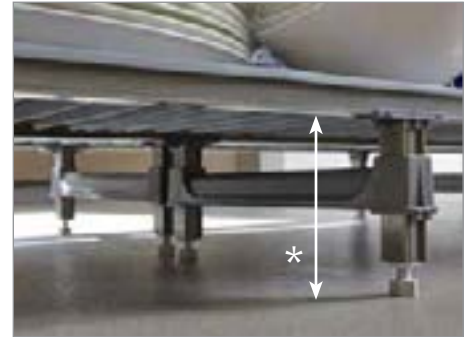

Cantidad por paquete: 1
Color: Grafito Bruñido (580).

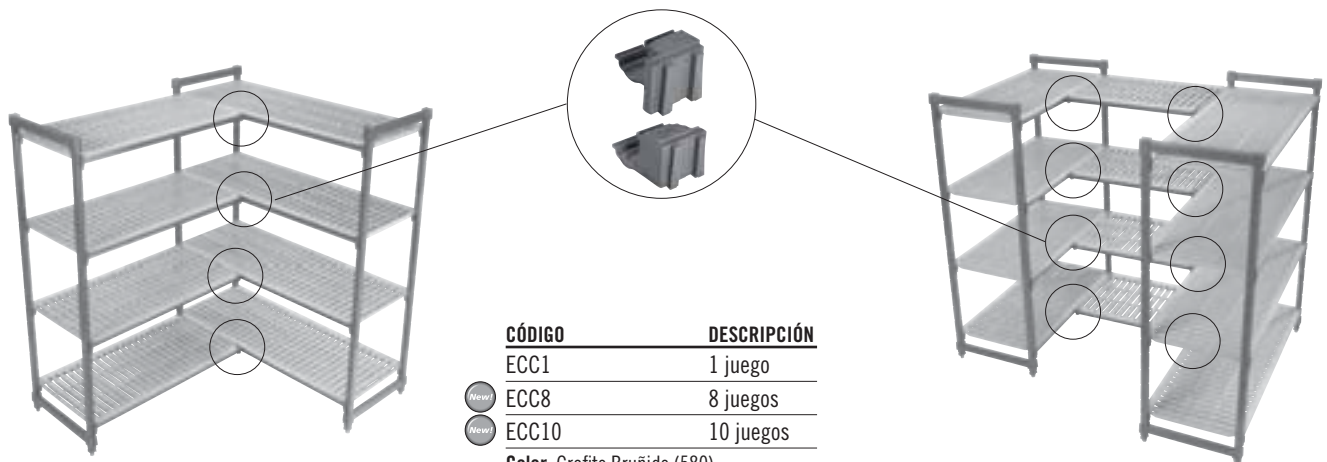

Conectores de esquina

Diseño patentado único que garantiza el máximo aprovechamiento del espacio en las estanterías. Use 1 juego por estante para conectar las unidades base y suplementarias en las esquinas. Conecta 4 o 5 estantes intermedios entre 2 unidades base (necesarios 2 juegos por estante). Disponible como juego único o en paquetes de 8 o 10 juegos.



CÓDIGO	DESCRIPCIÓN
ECC1	1 juego
 ECC8	8 juegos
 ECC10	10 juegos

Color: Grafito Bruñido (580).

CAMSHELVING® ELEMENTS SERIES ACCESORIOS

Etiquetas de identificación

Se sujetan en los travesaños del estante para identificar con claridad el producto almacenado. Fabricadas en plástico muy duradero con una diapositiva transparente en el panel frontal. Etiquetas incluidas.

CÓDIGO	DESCRIPCIÓN	DIMENSION ALT x L (MM)
CSID6	Etiqueta de Identificación 152 mm	25 x 152
CSID3	Etiqueta de Identificación 76 mm	25 x 76

Cantidad por paquete: 12
Color: Blanco / Trans.



Abrazadera para pared

Se usa para asegurar una unidad de estantería estacionaria a una pared para añadir seguridad y estabilidad en caso necesario. Fabricada en acero inoxidable. Tornillos no incluidos.

CÓDIGO	DIMENSION P x L x ALT (MM)
CSWF	73 x 238 x 48

Cantidad por paquete: 4
Color: Plata (000).



Pie sísmico

Para asegurar los postes de la unidad estacionaria directamente al piso para añadir seguridad y estabilidad en caso necesario. Fabricada en acero inoxidable. Pernos no incluidos.

CÓDIGO	DIMENSION P x L x ALT (MM)
CSEQ3	102 x 83 x 59

Cantidad por paquete: 4
Color: Plata (000).



Rueda de alta calidad

Ideal en todas las áreas de almacenamiento, especialmente refrigeradores, congeladores y/o zonas húmedas. Fabricado en plástico muy duradero, resistente a la corrosión con una rueda de goma termoplástica que no deja marcas, giratoria, de 127 mm. Cierres del freno de bloqueo total, tanto del movimiento giratorio como de la rueda.

CÓDIGO	TAMAÑO (MM)
EMCWB	127

Cantidad por paquete: 2
Color: Gris (000).



CAMSHELVING® ELEMENTS SERIES ACCESORIOS

Parachoques redondo

Ofrece mayor protección durante el transporte y al maniobrar las unidades móviles para colocarlas en su lugar contra paredes o junto a otras unidades de almacenamiento.

CÓDIGO	DIÁMETRO (MM)
CSMHDDB	127

Cantidad por paquete: 4
Color: Gris (000).



Divisor de estante

Artículos apilados y separados almacenados en estantes. Fabricados en plástico ABS de alta duración. Se instala directamente sobre estantes sólidos o ventilados. Fácilmente desmontable para su reubicación o lavado.

CÓDIGO	DIMENSION P x ALT (MM)
CSSD188	460 x 203
CSSD218	540 x 203
CSSD248	610 x 203

Cantidad por paquete: 1
Color: Gris Claro (151).



PRODUCTOS Y COLORES EN EXISTENCIA EN NUESTROS ALMACENES EUROPEOS

CSSD248: (151)

Barras divisoras de estante (solo para estante de 610 mm de profundidad)

Crean un servicio personalizado o un puesto de almacenamiento de recipientes de comida, cajas o bastidores de plato. Instale divisores rectos o en ángulo directamente sobre los travesaños del estante.

CÓDIGO	DESCRIPCIÓN
EDBA	Separador en ángulo
EDBS	Separador recto

Cantidad por paquete: 4
Color: Gris Moteado (480).



Bastidor corredizo de bandeja (solo para estante de 610 mm de profundidad)

Sostiene hasta 6 bandejas planas o bandejas normales de tamaño completo (1826) 46 x 66 cm cada una o 12 de medio tamaño (1318) 32 x 45 cm. Instale 1 o más unidades en estantes ventilados de cualquier longitud. De alta calidad, el material de aluminio ligero es seguro para su uso en los refrigeradores y congeladores. Fabricado en aluminio 6463 (series 6000).

CÓDIGO	DIMENSION P x L x ALT (MM)
CSTSR	584 x 517 x 508

Cantidad por paquete: 1
Color: Plata (000).

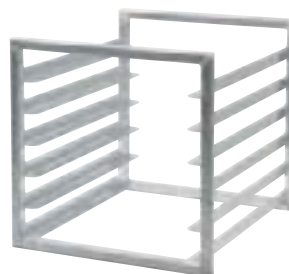

CAMSHELVING® ELEMENTS SERIES ACCESSORIES

Jaula de seguridad de estante único

(solo para estante de 610 mm de profundidad)

Almacena de forma segura los productos valiosos en un solo estante. Fabricado en acero inoxidable 304 para trabajo pesado para su uso en cualquier entorno. Exige 457 mm de altura entre estantes. Instalar sólo en los estantes ventilados. Cierre no incluido.

CÓDIGO	DIMENSION P x L x ALt (MM)
CSSC244818	640 x 1080 x 460

Cantidad por paquete: 1
Color: Plata (000).



Travesaños de estante

Disponible en paquetes individuales o dobles, estacionaria o móvil. Utilice dos travesaños para añadir un estante abierto para las barras divisoras o las bases de secado. Añada un travesaño en los postes traseros para apoyo adicional al colocar el material rodante bajo el primer estante. Colas de milano del travesaño incluidas.

Travesaños de estacionarias

LONGITUDES (MM)	PAQUETE INDIVIDUAL CÓDIGO*	DOUBLE PACK CÓDIGO**
610	ETR24	—
760	ETR30	—
910	ETR36	ETR362PK
1070	ETR42	ETR422PK
1220	ETR48	ETR482PK
1380	ETR54	ETR542PK
1530	ETR60	ETR602PK
1830	ETR72	—

*Cantidad por paquete: 1 **Cantidad por paquete: 2
Color: Grafito Bruñado (580).

Travesaños de móviles

LONGITUDES (MM)	PAQUETE INDIVIDUAL CÓDIGO*	DOUBLE PACK CÓDIGO**
910	EMTR36	EMTR362PK
1070	EMTR42	EMTR422PK
1220	EMTR48	EMTR482PK
1380	EMTR54	EMTR542PK
1530	EMTR60	EMTR602PK

*Cantidad por paquete: 1 **Cantidad por paquete: 2
Color: Grafito Bruñado (580).

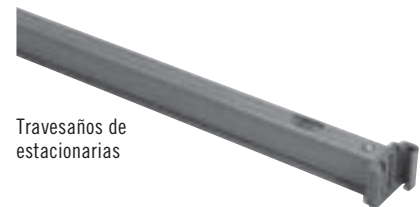

Travesaños de estacionarias

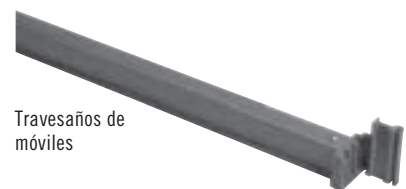

Travesaños de móviles

Base de almacenamiento y secado de tapas abovedadas (solo para estante de 540 mm de profundidad)

Se usa para secar y almacenar de forma segura hasta 10 tapas de plato o abovedadas de entrega de comida a pacientes en posición vertical. Se instala directamente sobre los travesaños del estante. Fabricados en plástico ABS de alta duración. Disponible en el paquete individual o de 5.

CÓDIGO	DIMENSIONES P x L x ALt (MM)	CANTIDAD POR PAQUETE
CSDDC	520 x 415 x 86	1
CSDDC5	520 x 415 x 86	5

Color: Gris Claro (151).



CAMSHELVING® ELEMENTS SERIES ACCESSORIES

Base de almacenamiento y secado vertical (solo para estante de 610 mm de profundidad)

Bastidor modular de 7 ranuras diseñado para el secado y almacenamiento de bandejas, bandejas planas, tablas de cortar y tapas. Se instala directamente sobre los travesaños del estante. Fabricados en plástico ABS de alta duración. Disponible en el paquete individual o de 3.

CÓDIGO	DIMENSIONES P x L x ALT (MM)	CANTIDAD POR PAQUETE
CSDR7	597 x 260 x 95	1
CSDR73	597 x 260 x 95	3

Color: Gris Claro (151).

PRODUCTOS Y COLORES EN EXISTENCIA EN NUESTROS ALMACENES EUROPEOS

CSDR7, CSDR73: (151)



Bastidor de almacenamiento y secado vertical

Favorece el secado sanitario y la manipulación y organización eficiente de los productos permitiendo un fácil acceso al producto.

Las unidades se suministran completas con los juegos de postes móviles montados de fábrica, con 6 travesaños de estante móvil, colas de milano de travesaños de estante móvil, 12 o 15 bases de secado en verticales y ruedas giratorias de alta calidad con freno de bloqueo total. Requiere montaje.

CÓDIGO	DIMENSIONES P x L x ALT (MM)	CAPACIDAD
EMU244878DRPKG	610 x 1220 x 1980	84 Bandejas
EMU246078DRPKG	610 x 1530 x 1980	105 Bandejas

Color: Grafito Bruñido (580).

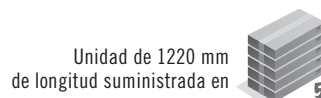

Base de almacenamiento y secado en ángulo (solo para estante de 610 mm de profundidad)

Base de diseño exclusivo que admite hasta 8 pellets de entrega de comida o que se usa para secar, almacenar y transportar recipientes de comida y otros utensilios de la cocina comercial. Se instala directamente sobre los travesaños del estante. Fabricados en plástico ABS de alta duración. Disponible en el paquete individual o de 4.

CÓDIGO	DIMENSIONES P x L x ALT (MM)	CANTIDAD POR PAQUETE
CSDR8	592 x 263 x 160	1
CSDR84	592 x 263 x 160	4

Color: Gris Claro (151).

PRODUCTOS Y COLORES EN EXISTENCIA EN NUESTROS ALMACENES EUROPEOS

CSDR8, CSDR84: (151)



Bastidor de almacenamiento y secado en ángulo

Favorece el secado sanitario y la manipulación y organización eficiente de los productos permitiendo un fácil acceso al producto.

Las unidades se suministran completas con los juegos de postes móviles montados de fábrica, con 8 travesaños, 16 bases de secado en ángulo y ruedas giratorias de calidad con freno de bloqueo total. Requiere montaje.

CÓDIGO	DIMENSION P x L x ALT (MM)	CAPACIDAD
EMU244878PDPKG	610 x 1220 x 1980	128 pellets y bases o 16 GN 1/1 recipientes de alimentos

Color: Grafito Bruñido (580).



CAMSHELVING® **BASICS** series

¿POR QUÉ ELEGIR BÁSICA?

El hecho de que el presupuesto sea ajustado y las necesidades de almacenamiento menos rigurosas, no significa que deban comprometerse el rendimiento y la eficiencia de almacenamiento. La Serie Básica está fabricada con el mismo material compuesto resistente y de alto rendimiento de la Serie Elementos y tiene las mismas características de diseño. Es más ligero de peso y menor en los costos, pero todavía lo suficientemente resistente para soportar exigencias de almacenamiento de ligeras a medianas.



Todos los entornos
-38°C a 88°C

Estacionaria



COMPONENTE

Conector de Poste, Conectores de Esquina, Pie Sísmico, Abrazadera para Pared, Etiquetas de Identificación, Jaula de Seguridad de Estante Único y Bastidor Corredizo de Bandeja no es NSF lista.



necesidades de
almacenamiento
LIGERO a MEDIANO

weekly
deliveries

2 – 5

TAMAÑOS DE LA UNIDAD ESTACIONARIA



GRÁFICO DE LA CAPACIDAD DE SOPORTE DE PESO DE LA UNIDAD DE 4 ESTANTES



* Los soportes de estiba aumentan la estabilidad y mejoran la capacidad de soporte de peso sólo en el estante inferior. Se añaden a estantes de cualquier longitud. Muy recomendables para unidades base de 1380 mm y mayores, para todas las unidades de esquina, las unidades en forma de 'U' y las unidades especificadas para las cargas más pesadas. (consulte las página 92).

CAMSHELVING® BASICS SERIES

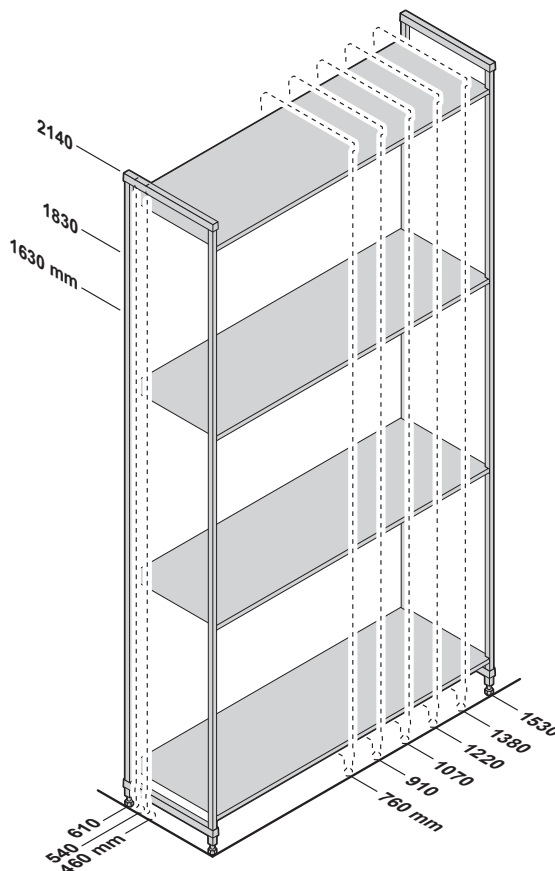
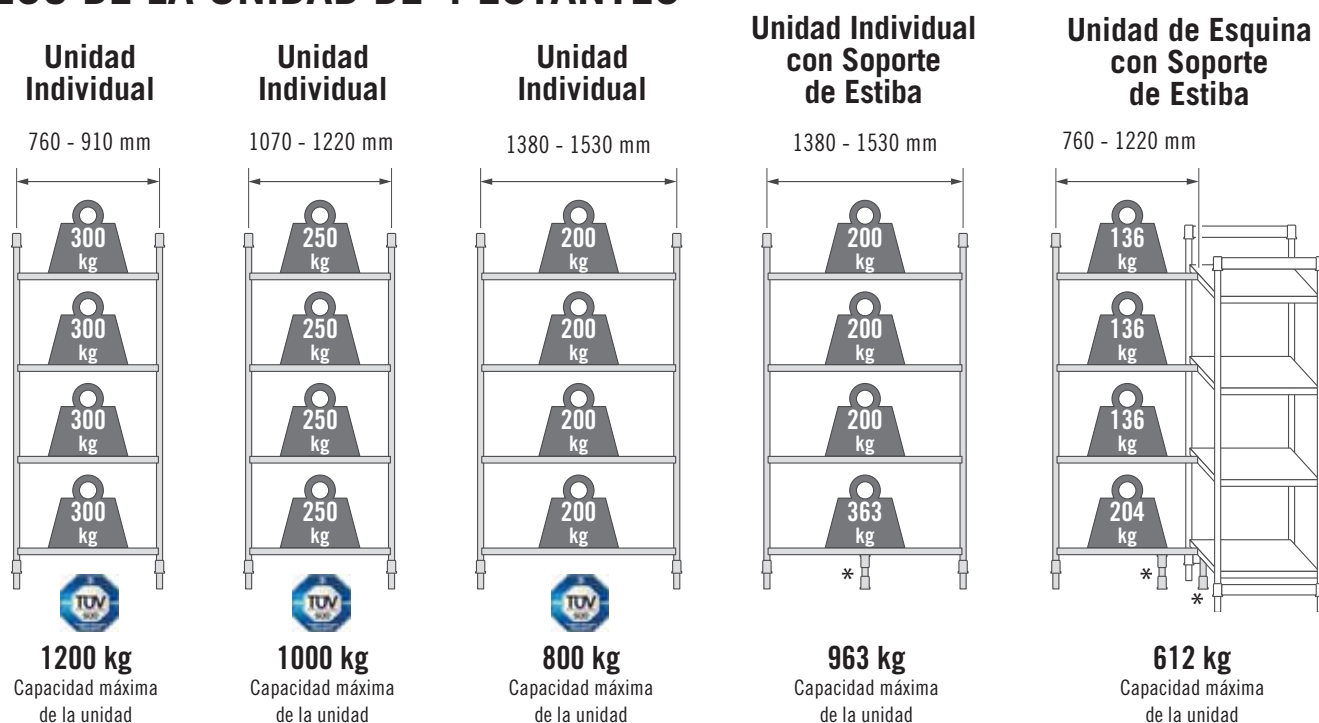
Unidades base, móviles y suplementarias

Estas unidades facilitan la realización del pedido y ahorran tiempo y mano de obra durante la instalación. Unidades para su suministro completo en una sola caja. Los kits del poste están pre-montados de fábrica, acelerando la configuración en el lugar del montaje.



4 estantes ventilados Unidades suplementarias y base estacionarias

Las unidades base incluyen 2 kits de postes y estantes montados de fábrica.

Las unidades suplementarias incluyen 1 kit de postes y estantes montados de fábrica.

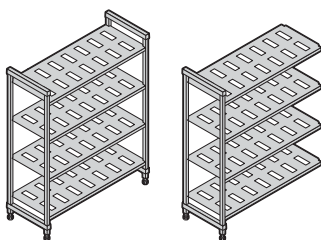

ALTURAS	PROFUNDIDADES	LONGITUDES
3	3	6
1630 mm	460 mm	760 mm 1220 mm
1830	540	910 1380
2140	610	1070 1530

Se suministra en



4 estantes sólidos Unidades suplementarias y base estacionarias

Las unidades base incluyen 2 kits de postes y estantes montados de fábrica.

Las unidades suplementarias incluyen 1 kit de postes y estantes montados de fábrica.

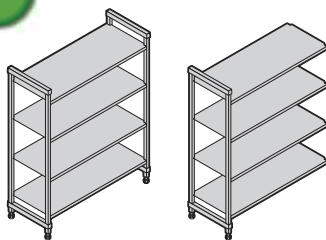

ALTURAS	PROFUNDIDADES	LONGITUDES
3	3	6
1630 mm	460 mm	760 mm 1220 mm
1830	540	910 1380
2140	610	1070 1530

Se suministra en



4 estantes ventilados y sólidos Unidades suplementarias y base estacionarias (3 ventilados + 1 sólido)

Las unidades base incluyen 2 kits de postes y estantes montados de fábrica.

Las unidades suplementarias incluyen 1 kit de postes y estantes montados de fábrica.

Instale un estante sólido en la parte inferior para evitar que las soluciones de agua/limpieza salpiquen sobre los productos almacenados. Instale un estante sólido en la parte superior para proteger el producto almacenado en los estantes inferiores de la condensación del refrigerador.

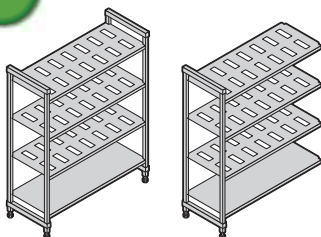

ALTURAS	PROFUNDIDADES	LONGITUDES
3	3	6
1630 mm	460 mm	760 mm 1220 mm
1830	540	910 1380
2140	610	1070 1530

Se suministra en



5 estantes ventilados Unidades suplementarias y base estacionarias

Las unidades base incluyen 2 kits de postes y estantes montados de fábrica.

Las unidades suplementarias incluyen 1 kit de postes y estantes montados de fábrica.

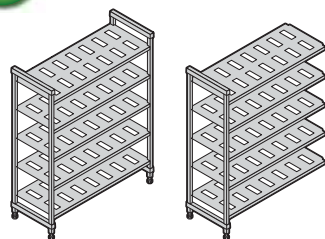

ALTURAS	PROFUNDIDADES	LONGITUDES	
3	3	6	
1630 mm	460 mm	760 mm	1220 mm
1830	540	910	1380
2140	610	1070	1530

Se suministra en



5 estantes sólidos Unidades suplementarias y base estacionarias

Las unidades base incluyen 2 kits de postes y estantes montados de fábrica.

Las unidades suplementarias incluyen 1 kit de postes y estantes montados de fábrica.

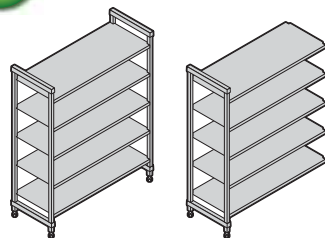

ALTA	PROFUNDIDADES	LONGITUDES	
1	3	6	
2140 mm	460 mm	760 mm	1220 mm
	540	910	1380
	610	1070	1530

Se suministra en



5 estantes ventilados y sólidos Unidades suplementarias y base estacionarias (4 ventilados + 1 sólido)

Las unidades base incluyen 2 kits de postes y estantes montados de fábrica.

Las unidades suplementarias incluyen 1 kit de postes y estantes montados de fábrica.

Instale un estante sólido en la parte inferior para evitar que las soluciones de agua/limpieza salpiquen sobre los productos almacenados. Instale un estante sólido en la parte superior para proteger el producto almacenado en los estantes inferiores de la condensación del refrigerador.

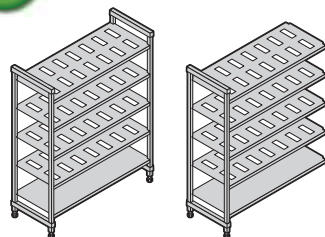

ALTA	PROFUNDIDADES	LONGITUDES	
1	3	6	
2140 mm	460 mm	760 mm	1220 mm
	540	910	1380
	610	1070	1530

Se suministra en



Visite el micrositio de Camshelving en www.cambro.com/camshelving para obtener información de los productos y los precios de TODOS los productos de estanterías disponibles. Consulte o descargue la lista de precios y especificaciones de Camshelving. O escanee el código QR.

BASICS
SERIES

1630
mm
ALTURA

V4 UNIDADES 4 ESTANTES VENTILADOS

Las unidades base incluyen 2 kits de postes y estantes montados de fábrica. Las unidades suplementarias incluyen 1 kit de postes y estantes montados de fábrica.

Base

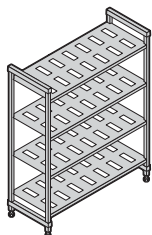

Suplementarias

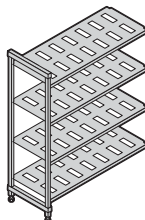

460 mm
PROFUNDIDAD

DIMENSIONES
P x L x ALT (MM)

460 x 760 x 1630
460 x 910 x 1630
460 x 1070 x 1630
460 x 1220 x 1630
460 x 1380 x 1630
460 x 1530 x 1630

CÓDIGO

CBU183064V4
CBU183664V4
CBU184264V4
CBU184864V4
CBU185464V4
CBU186064V4

CÓDIGO

CBA183064V4
CBA183664V4
CBA184264V4
CBA184864V4
CBA185464V4
CBA186064V4

**PRODUCTOS Y COLORES EN EXISTENCIA
EN NUESTROS ALMACENES EUROPEOS**

CBU183664V4, CBU184264V4, CBU184864V4,
CBA183664V4, CBA184264V4, CBA184864V4,
CBU213664V4, CBU214264V4, CBU214864V4,
CBA213664V4, CBA214264V4, CBA214864V4,
CBU243664V4, CBU244264V4, CBU244864V4,
CBA243664V4, CBA244264V4, CBA244864V4: (580)

540 mm
PROFUNDIDAD

540 x 760 x 1630
540 x 910 x 1630
540 x 1070 x 1630
540 x 1220 x 1630
540 x 1380 x 1630
540 x 1530 x 1630

CBU213064V4
CBU213664V4
CBU214264V4
CBU214864V4
CBU215464V4
CBU216064V4

CBA213064V4
CBA213664V4
CBA214264V4
CBA214864V4
CBA215464V4
CBA216064V4

610 mm
PROFUNDIDAD

610 x 760 x 1630
610 x 910 x 1630
610 x 1070 x 1630
610 x 1220 x 1630
610 x 1380 x 1630
610 x 1530 x 1630

CBU243064V4
CBU243664V4
CBU244264V4
CBU244864V4
CBU245464V4
CBU246064V4

CBA243064V4
CBA243664V4
CBA244264V4
CBA244864V4
CBA245464V4
CBA246064V4

Color: Grafito Bruñido (580).

BASICS
SERIES

1830
mm
ALTURA

V4 UNIDADES 4 ESTANTES VENTILADOS

Las unidades base incluyen 2 kits de postes y estantes montados de fábrica. Las unidades suplementarias incluyen 1 kit de postes y estantes montados de fábrica.

Base

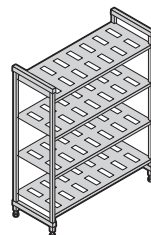

Suplementarias

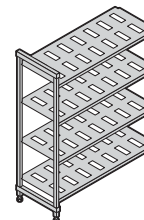

DIMENSIONES
P x L x ALT (MM)

460 x 760 x 1830
460 x 910 x 1830
460 x 1070 x 1830
460 x 1220 x 1830
460 x 1380 x 1830
460 x 1530 x 1830

CÓDIGO

CBU183072V4
CBU183672V4
CBU184272V4
CBU184872V4
CBU185472V4
CBU186072V4

CÓDIGO

CBA183072V4
CBA183672V4
CBA184272V4
CBA184872V4
CBA185472V4
CBA186072V4

**PRODUCTOS Y COLORES EN EXISTENCIA
EN NUESTROS ALMACENES EUROPEOS**

TODOS LOS TAMAÑOS, SALVO LONGITUD 760 MM: (580)

540 x 760 x 1830
540 x 910 x 1830
540 x 1070 x 1830
540 x 1220 x 1830
540 x 1380 x 1830
540 x 1530 x 1830

CBU213072V4
CBU213672V4
CBU214272V4
CBU214872V4
CBU215472V4
CBU216072V4

CBA213072V4
CBA213672V4
CBA214272V4
CBA214872V4
CBA215472V4
CBA216072V4

610 x 760 x 1830
610 x 910 x 1830
610 x 1070 x 1830
610 x 1220 x 1830
610 x 1380 x 1830
610 x 1530 x 1830

CBU243072V4
CBU243672V4
CBU244272V4
CBU244872V4
CBU245472V4
CBU246072V4

CBA243072V4
CBA243672V4
CBA244272V4
CBA244872V4
CBA245472V4
CBA246072V4

BASICS
SERIES

2140
mm
ALTURA

Las unidades base incluyen 2 kits de postes y estantes montados de fábrica. Las unidades suplementarias incluyen 1 kit de postes y estantes montados de fábrica.

Base

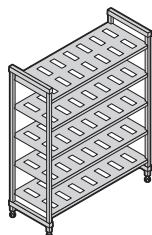

Suplementarias

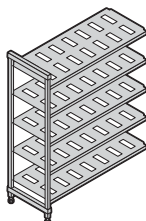

460 mm
PROFUNDIDAD

DIMENSIONES
P x L x Alt (MM)

460 x 760 x 2140
460 x 910 x 2140
460 x 1070 x 2140
460 x 1220 x 2140
460 x 1380 x 2140
460 x 1530 x 2140

CÓDIGO

CBU183084V5
CBU183684V5
CBU184284V5
CBU184884V5
CBU185484V5
CBU186084V5

CÓDIGO

CBA183084V5
CBA183684V5
CBA184284V5
CBA184884V5
CBA185484V5
CBA186084V5

540 mm
PROFUNDIDAD

540 x 760 x 2140
540 x 910 x 2140
540 x 1070 x 2140
540 x 1220 x 2140
540 x 1380 x 2140
540 x 1530 x 2140

CBU213084V5
CBU213684V5
CBU214284V5
CBU214884V5
CBU215484V5
CBU216084V5

CBA213084V5
CBA213684V5
CBA214284V5
CBA214884V5
CBA215484V5
CBA216084V5

PRODUCTOS Y COLORES EN EXISTENCIA EN NUESTROS ALMACENES EUROPEOS

CBU213684V5, CBU214884V5, CBU216084V5, CBA213684V5, CBA214884V5, CBA216084V5, CBU243684V5, CBU244884V5, CBU246084V5, CBA243684V5, CBA244884V5, CBA246084V5: (580)

610 mm
PROFUNDIDAD

610 x 760 x 2140
610 x 910 x 2140
610 x 1070 x 2140
610 x 1220 x 2140
610 x 1380 x 2140
610 x 1530 x 2140

CBU243084V5
CBU243684V5
CBU244284V5
CBU244884V5
CBU245484V5
CBU246084V5

CBA243084V5
CBA243684V5
CBA244284V5
CBA244884V5
CBA245484V5
CBA246084V5

Color: Grafito Bruñido (580).

CAMSHELVING® BASICS SERIES ACCESORIOS

Soportes de estiba del estante inferior

Aumentan la capacidad de soporte de peso sólo en el estante inferior. Se añaden a estantes de cualquier longitud. Muy recomendables para unidades de 1380 mm y mayores y para todas las unidades de esquina, las unidades en forma de 'U' y las unidades especificadas para cargas más pesadas.



CÓDIGO **DIMENSIONES**
P x Alt* (MM)

Soportes - Bajo	
CBDS18H6	460 x 171
CBDS21H6	540 x 171
CBDS24H6	610 x 171

Soportes - Alto	
CBDS18H10	460 x 273
CBDS21H10	540 x 273
CBDS24H10	610 x 273



Cantidad por paquete: 1
Color: Grafito Bruñido (580).

PRODUCTOS Y COLORES EN EXISTENCIA EN NUESTROS ALMACENES EUROPEOS

CBDS18H6, CBDS21H6, CBDS24H6: (151)

Travesaños de estante

Disponible en paquetes individuales o dobles. Utilice dos travesaños para añadir un estante abierto para las barras divisoras o las bases de secado. Añada un travesaño en los postes traseros para apoyo adicional al colocar el material rodante bajo el primer estante. Colas de milano del travesaño incluidas.

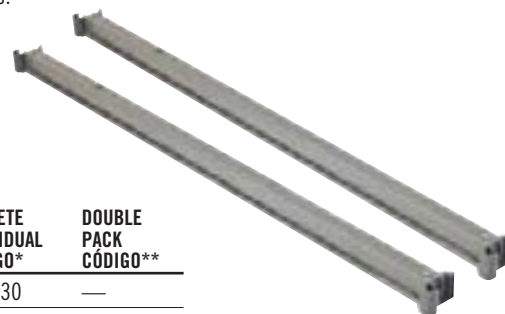

LONGITUDES (MM)	PAQUETE INDIVIDUAL CÓDIGO*	DOUBLE PACK CÓDIGO**
760	CBTR30	—
910	CBTR36	CBTR362PK
1070	CBTR42	CBTR422PK
1220	CBTR48	CBTR482PK
1380	CBTR54	CBTR542PK
1530	CBTR60	CBTR602PK

*Cantidad por paquete: 1
**Cantidad por paquete: 2
Color: Grafito Bruñido (580).

CAMSHELVING® BASICS SERIES ACCESORIOS

Conectores de esquina

Diseño patentado único que garantiza el máximo aprovechamiento del espacio en las estanterías. Use 1 juego por estante para conectar las unidades base y suplementarias en las esquinas. Conecta 4 o 5 estantes intermedios entre 2 unidades base (necesarios 2 juegos por estante). Disponible como juego único o en paquetes de 8 o 10 juegos.

PRODUCTOS Y COLORES EN EXISTENCIA EN NUESTROS ALMACENES EUROPEOS

CBCC1: (580)

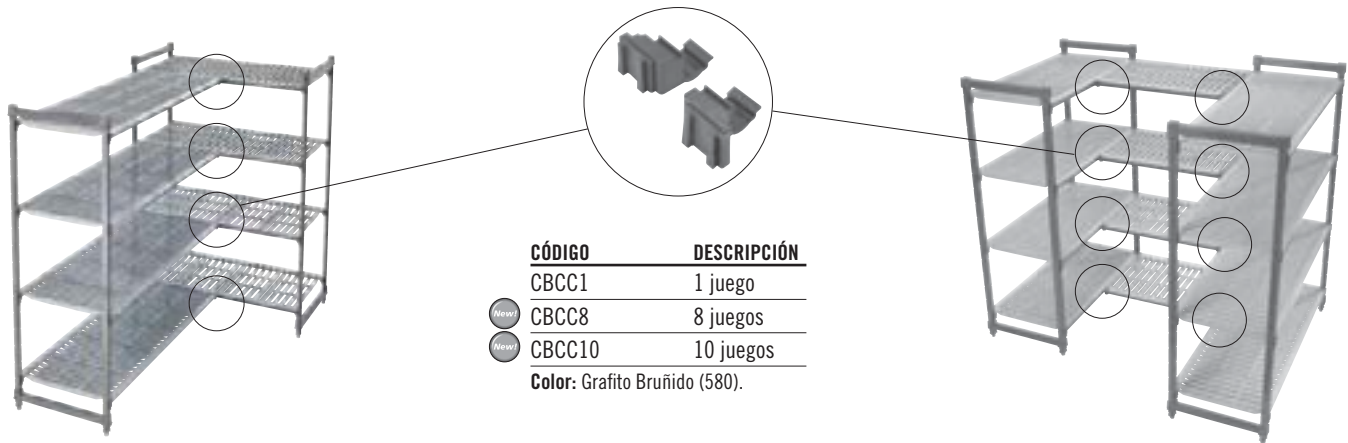

CÓDIGO	DESCRIPCIÓN
CBCC1	1 juego
CBCC8	8 juegos
CBCC10	10 juegos

Color: Grafito Bruñido (580).

Etiquetas de identificación

Se sujetan en los travesaños del estante para identificar con claridad el producto almacenado. Fabricadas en plástico muy duradero con una diapositiva transparente en el panel frontal. Etiquetas incluidas.

CÓDIGO	DESCRIPCIÓN	DIMENSION ALT x L (MM)
CBID6	Etiqueta de Identificación 152 mm	25 x 152

Cantidad por paquete: 12

Color: Blanco / Trans.



Abrazadera para pared

Se usa para asegurar una unidad de estantería estacionaria a una pared para añadir seguridad y estabilidad en caso necesario. Fabricada en acero inoxidable. Tornillos no incluidos.

CÓDIGO	DIMENSION P x L x ALT (MM)
CSSF	73 x 238 x 48

Cantidad por paquete: 4

Color: Plata (000).



Pie sísmico

Para asegurar los postes de la unidad estacionaria directamente al piso para añadir seguridad y estabilidad en caso necesario. Fabricada en acero inoxidable. Pernos no incluidos.

CÓDIGO	DIMENSION P x L x ALT (MM)
CSEQ3	102 x 83 x 59

Cantidad por paquete: 4

Color: Plata (000).



Divisor de estante

Artículos apilados y separados almacenados en estantes. Fabricados en plástico ABS de alta duración. Se instala directamente sobre estantes sólidos o ventilados. Fácilmente desmontable para su reubicación o lavado.

CÓDIGO	DIMENSION P x ALT (MM)
CSSD188	460 X 203
CSSD218	540 X 203
CSSD248	610 X 203

Cantidad por paquete: 1

Color: Gris Claro (151).

PRODUCTOS Y COLORES EN EXISTENCIA EN NUESTROS ALMACENES EUROPEOS

CSSD248: (151)



CAMSHELVING® BASICS SERIES ACCESORIOS

Bastidor corredizo de bandeja (solo para estante de 610 mm de profundidad)

Sostiene hasta 6 bandejas planas o bandejas normales de tamaño completo (1826) 46 x 66 cm cada una o 12 de medio tamaño (1318) 32 x 45 cm. Instale 1 o más unidades en estantes ventilados de cualquier longitud. De alta calidad, el material de aluminio ligero es seguro para

su uso en los refrigeradores y congeladores. Fabricado en aluminio 6463 (series 6000).

CÓDIGO	DIMENSION P x L x ALT (MM)
CSTSR	584 x 517 x 508
Cantidad por paquete: 1	
Color: Plata (000).	

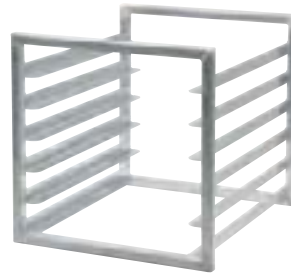

Jaula de seguridad de estante único

(solo para estante de 610 mm de profundidad)

Almacena de forma segura los productos valiosos en un solo estante. Fabricado en acero inoxidable 304 para trabajo pesado para su uso en cualquier entorno. Exige 457 mm de altura entre estantes. Instalar sólo en los estantes ventilados. Cierre no incluido.

CÓDIGO	DIMENSION P x L x ALT (MM)
CSSC244818	640 x 1080 x 457
Cantidad por paquete: 1	
Color: Plata (000).	



Base de almacenamiento y secado vertical (solo para estante de 610 mm de profundidad)

Bastidor modular de 7 ranuras diseñado para el secado y almacenamiento de bandejas, bandejas planas, tablas de cortar y tapas. Se instala directamente sobre los travesaños del estante. Fabricados

en plástico ABS de alta duración. Disponible en el paquete individual o de 3.

CÓDIGO	DIMENSIONES P x L x ALT (MM)	CANTIDAD POR PAQUETE
CSDR7	597 x 260 x 95	1
CSDR73	597 x 260 x 95	3
Color: Gris Claro (151).		

PRODUCTOS Y COLORES EN EXISTENCIA EN NUESTROS ALMACENES EUROPEOS

CSDR7, CSDR73: (151)



Base de almacenamiento y secado de tapas abovedadas (solo para estante de 540 mm de profundidad)

Se usa para secar y almacenar de forma segura hasta 10 tapas de plato o abovedadas de entrega de comida a pacientes en posición vertical. Se instala directamente sobre los travesaños del estante. Fabricados en plástico ABS de

alta duración. Disponible en el paquete individual o de 5.

CÓDIGO	DIMENSIONES P x L x ALT (MM)	CANTIDAD POR PAQUETE
CSDDC	520 x 415 x 86	1
CSDDC5	520 x 415 x 86	5
Color: Gris Claro (151).		



Base de almacenamiento y secado en ángulo (solo para estante de 610 mm de profundidad)

Base de diseño exclusivo que admite hasta 8 pellets de entrega de comida o que se usa para secar, almacenar y transportar recipientes de comida y otros utensilios de la cocina comercial. Se instala directamente sobre los travesaños del estante. Fabricados en plástico ABS de

alta duración. Disponible en el paquete individual o de 4.

CÓDIGO	DIMENSIONES P x L x ALT (MM)	CANTIDAD POR PAQUETE
CSDR8	592 x 263 x 160	1
CSDR84	592 x 263 x 160	4
Color: Gris Claro (151).		



PRODUCTOS Y COLORES EN EXISTENCIA EN NUESTROS ALMACENES EUROPEOS

CSDR8, CSDR84: (151)

ESTANTES DE PARED CAMSHELVING® Y EXTENSIONES DE ESTANTERÍA

Estantes de pared

- Aumente el espacio de almacenaje en las cocinas, arriba de las estaciones de trabajo y de los fregaderos.
- Incluye soportes de vigas en "I" virtualmente indestructibles que aguantan hasta 68 kg por estante.
- El duradero polipropileno resiste temperaturas de hasta 88°C, y no se oxidará ni corroerá.
- El diseño de riel a presión permite poner y quitar los estantes para una limpieza fácil.
- Un diseño contra salpicaduras de 5 cm y un borde marino al frente controlan los derrames y la contaminación cruzada.

Extensiones de estantería

- Convierta el espacio vacío de una pared en un área de almacenaje funcional.
- Úselas con o sin los estantes de pared Camshelving.
- Las tablillas de pared con espigas resisten temperaturas hasta de 88°C, y no se oxidarán ni corroerán.

Color de estante de la pared:
Gris Moteado (480).

Color de la extensión de la
tablilla de pared: Negro (110).



COMPONENTE

Las extensiones de estantería se envían en una caja que incluye:

LONGITUD	TABLILLAS DE PARED	ABRAZADERAS	GANCHOS
91 cm	3	2	6
122 cm	3	3	9



**PRODUCTOS Y COLORES EN
EXISTENCIA EN NUESTROS
ALMACENES EUROPEOS**

CSWS1436SK, CSWS1448SK, CSWS1836SK,
CSWS1848SK: (480)



CÓDIGO	CSWS1436SK	CSWS1448SK	CSWS1436VK	CSWS1448VK
DESCRIPCIÓN	91 cm Estante de pared, Liso	122 cm Estante de pared, Liso	91 cm Estante de pared, Ventilado	122 cm Estante de pared, Ventilado
DIMENSIONES EXTERNAS L x P x ALT	91 x 36 x 34 cm	122 x 36 x 34 cm	91 x 36 x 34 cm	122 x 36 x 34 cm

Cantidad por paquete: 1

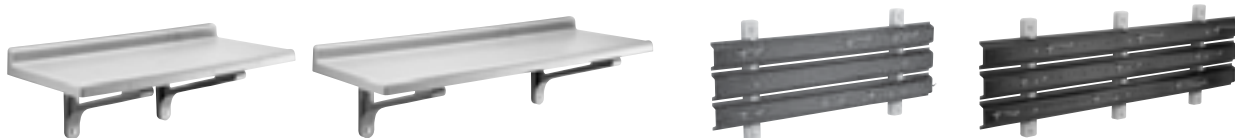

CODIGO	CSWS1836SK	CSWS1848SK	CÓDIGO	CSWS36EK	CSWS48EK
DESCRIPCIÓN	91 cm Estante de pared, Liso	122 cm Estante de pared, Liso	DESCRIPCIÓN	91 cm Extensión de estantería	122 cm Extensión de estantería
DIMENSIONES EXTERNAS L x P x ALT	91 x 46 x 34 cm	122 x 46 x 34 cm	DIMENSIONES EXTERNAS L x P x ALT	90 x 5 x 39 cm	121 x 5 x 39 cm

Cantidad por paquete: 1

Cantidad por paquete: 1

BANQUILLOS DE ALMACENAJE Y CAMLINK®



StoreSafe

Banquillos de almacenaje Serie S

Colores: Castaño Oscuro (131),
Gris Moteado (480).



- Mantenga el inventario congelado, frío o seco, con seguridad a 30,5 cm de distancia del piso.
- Su construcción en una pieza y sus recias patas ofrecen resistencia y estabilidad.
- El polipropileno para trabajos pesados se puede usar hasta a temperaturas de -38°C, y no se oxidará, corroerá ni doblará.
- Escoja los que tienen ranuras en el tablero.
- Los tableros sólidos atrapan los derrames para facilitar la limpieza.

PRODUCTOS Y COLORES EN EXISTENCIA EN NUESTROS ALMACENES EUROPEOS

DRS300, DRS360, DRS480, DRS600: (480)



CÓDIGO	DIMENSIONES EXTERIORES ALT x P x A	CAPACIDAD DE CARGA
Banquillos lisos		
DRS30	30 x 53,3 x 76 cm	680 kg
DRS36	30 x 53,3 x 91,5 cm	680 kg
DRS48	30 x 53,3 x 122 cm	1,360 kg
DRS60	30 x 53,3 x 152,5 cm	1,360 kg
Banquillos ranurados		
DRS300	30 x 53,3 x 76 cm	680 kg
DRS360	30 x 53,3 x 91,5 cm	680 kg
DRS480	30 x 53,3 x 122 cm	1,360 kg
DRS600	30 x 53,3 x 152,5 cm	1,360 kg

Cantidad por Paquete: 1

Camlink®

Los conectores Camlink traban en forma segura a los banquillos de almacenaje para darles mayor estabilidad.



Color: Negro (110).

CÓDIGO	CANTIDAD POR CADA PAQUETE
DRLNK	6

El Camlink está cubierto por la patente estadounidense D 397,289.

El Camlink se ajusta a todos los tamaños y estilos. Se incluye un Camlink gratis con cada banquillo de almacenaje.



ESPAÑA / Shelving

ESTANTERÍA MURAL LISA

- Sólida y resistente, construida en acero inoxidable AISI 304 18/10.
- Cantos redondeados completamente soldados.
- Montaje rápido y sencillo (tacos y tornillos incluidos).

	MODELO	DIMENSIONES	EUROS
GAMA 250	EML25-80	800 x 250	118
	EML25-100	1000 x 250	129
	EML25-120	1200 x 250	143
	EML25-140	1400 x 250	158
	EML25-160	1600 x 250	165

	MODELO	DIMENSIONES	EUROS
GAMA 400	EML40-80	800 x 400	145
	EML40-100	1000 x 400	160
	EML40-120	1200 x 400	175
	EML40-140	1400 x 400	190
	EML40-160	1600 x 400	210



ESTANTERÍA MURAL TUBULAR

- Sólida y resistente, construida en acero inoxidable AISI 304 18/10.
- Montaje rápido y sencillo (tacos y tornillos incluidos).

MODELO	DIMENSIONES	EUROS
EMT40-100	1000 x 400	215
EMT40-120	1200 x 400	220
EMT40-140	1400 x 400	245
EMT40-160	1600 x 400	258
EMT40-180	1800 x 400	295
EMT40-200	2000 x 400	320



ARMARIOS NEUTROS - PUERTAS CORREDERAS

MODELO	DIMENSIONES	EUROS
ED-612-D	1200 x 600 x 1800	1.250
ED-614-D	1400 x 600 x 1800	1.380
ED-616-D	1600 x 600 x 1800	1.495

- Fabricado en acero inoxidable.
- Patas ajustables.
- Puertas correderas.

ARMARIO ALMACENAJE Y LIMPIEZA
Con puertas correderas y 3 estantes intermedios.

**IDEAL PARA ALMACENAR
TODO TIPO DE PRODUCTOS
NO PERECEDEROS, ARTÍCULOS
DE LIMPIEZA, ETC.**



ED-614-D

ESTANTERÍAS

ESTANTERÍA MURAL REGULABLE



- Construidos completamente en acero inoxidable AISI 304 18/10.
- Fácil ampliación horizontal y vertical gracias al sistema de ranurado de los montantes.
- Estantes fácilmente extraíbles y regulables en altura.
- Montaje rápido y sencillo (tacos y tornillos incluidos).

MONTANTE

MODELO	DIMENSIONES	EUROS
MM-60	600	29
MM-100	1000	35
MM-150	1500	44

ESTANTES LISOS

	MODELO	DIMENSIONES	EUROS
GAMA 250	EMR25-100	1000 x 250	84
	EMR25-120	1200 x 250	108
	EMR25-140	1400 x 250	115
	EMR25-160	1600 x 250	149
GAMA 400	EMR40-100	1000 x 400	118
	EMR40-120	1200 x 400	149
	EMR40-140	1400 x 400	165
	EMR40-160	1600 x 400	198

ESTANTES INCLINADOS

MODELO	CUBETAS	DIMENSIONES	EUROS
EMRI25-100	4 - 1/6 GN	1000 x 250	103
EMRI40-100	4 - 1/3 GN	1000 x 400	145



ESTANTERÍA MURAL PARA MICROONDAS

- Construida en acero inoxidable AISI 304 18/10.
- Incluye orificio pasa-cables.
- Montaje rápido y sencillo (tacos y tornillos incluidos)

MODELO	DIMENSIONES	EUROS
EMM40-60	600 x 400	178
EMM55-60	600 x 550	199

BARRA PARA COLGAR

- Sólida y resistente, construida en tubo de acero inoxidable AISI 304 18/10.
- Montaje rápido y sencillo (tacos y tornillos incluidos)

MODELO	DIMENSIONES	EUROS
BC-10	1000 x 200	115
BC-15	1500 x 200	142
BC-20	2000 x 200	149



Estanterías

Estanterías de pie con 4 estantes lisos y perforados. Desmontadas, de gran robustez, muy fáciles de montar.



GAMA 400

DESMONTADA CON ESTANTES LISOS

DESMONTADA CON ESTANTES PERFORADOS

ESTANTES ADICIONALES

MEDIDAS	CÓDIGO	PVP	CÓDIGO	PVP
600X400X2000	ELPD64	290,00 €	ETPD64	320,00 €
800X400X2000	ELPD84	310,00 €	ETPD84	340,00 €
1000X400X2000	ELPD104	336,00 €	ETPD104	370,00 €
1200X400X2000	ELPD124	356,00 €	ETPD124	390,00 €
1400X400X2000	ELPD144	392,00 €	ETPD144	430,00 €
1500X400X2000	ELPD154	418,00 €	ETPD154	450,00 €
1600X400X2000	ELPD164	428,00 €	ETPD164	470,00 €
1800X400X2000	ELPD184	460,00 €	ETPD184	490,00 €
2000X400X2000	ELPD204	486,00 €	ETPD204	530,00 €
2400X400X2000	ELPD244	520,00 €	ETPD244	560,00 €

MEDIDAS	CÓDIGO	PVP
600X400	EA48	46,00 €
800X400	EA48	64,00 €
1000X400	EA410	76,00 €
1200X400	EA412	88,00 €
1400X400	EA414	105,00 €
1500X400	EA415	111,00 €
1600X400	EA416	117,00 €
1800X400	EA418	134,00 €
2000X400	EA420	146,00 €
2400X400	EA424	175,00 €

GAMA 600

DESMONTADA CON ESTANTES LISOS

DESMONTADA CON ESTANTES DE TUBOS

ESTANTES ADICIONALES

MEDIDAS	CÓDIGO	PVP	CÓDIGO	PVP
600X600X2000	ELPD66	340,00 €	ETPD66	370,00 €
800X600X2000	ELPD86	360,00 €	ETPD86	390,00 €
1000X600X2000	ELPD106	390,00 €	ETPD106	425,00 €
1200X600X2000	ELPD126	410,00 €	ETPD126	450,00 €
1400X600X2000	ELPD146	450,00 €	ETPD146	495,00 €
1500X600X2000	ELPD156	480,00 €	ETPD156	520,00 €
1600X600X2000	ELPD166	495,00 €	ETPD166	540,00 €
1800X600X2000	ELPD186	530,00 €	ETPD186	560,00 €
2000X600X2000	ELPD206	560,00 €	ETPD206	610,00 €
2400X600X2000	ELPD246	600,00 €	ETPD246	645,00 €

MEDIDAS	CÓDIGO	PVP
600X600	EA68	65,00 €
800X600	EA68	90,00 €
1000X600	EA610	106,00 €
1200X600	EA612	123,00 €
1400X600	EA614	148,00 €
1500X600	EA615	156,00 €
1600X600	EA616	165,00 €
1800X600	EA618	188,00 €
2000X600	EA620	206,00 €
2400X600	EA624	247,00 €

Estanterías desmontables

Estanterías construidas completamente en acero inoxidable AISI-304 satinado.

-Pies de plástico

-La instalación es sencilla mediante tornillos (incluidos).

Altura 1800

MEDIDAS	CÓDIGO	PVP
600X500X1800	ED6518	290,00 €
800X500X1800	ED8518	300,00 €
1000X500X1800	ED10518	320,00 €
1200X500X1800	ED12518	360,00 €
1400X500X1800	ED14518	410,00 €
1500X500X1800	ED15518	460,00 €
1600X500X1800	ED16518	480,00 €
1800X500X1800	ED18518	510,00 €
2000X500X1800	ED20518	540,00 €
2400X500X1800	ED24518	570,00 €



Altura 2000

MEDIDAS	CÓDIGO	PVP
600X500X2000	ED6520	310,00 €
800X500X2000	ED8520	325,00 €
1000X500X2000	ED10520	340,00 €
1200X500X2000	ED12520	385,00 €
1400X500X2000	ED14520	435,00 €
1500X500X2000	ED15520	480,00 €
1600X500X2000	ED16520	525,00 €
1800X500X2000	ED18520	570,00 €
2000X500X2000	ED20520	615,00 €
2400X500X2000	ED24520	660,00 €

Estantes adicionales

MEDIDAS	CÓDIGO	PVP
600X500	EAD65	30,00 €
800X500	EAD85	42,00 €
1000X500	EAD105	54,00 €
1200X500	EAD125	68,00 €
1400X500	EAD145	78,00 €
1500X500	EAD155	92,00 €
1600X500	EAD165	102,00 €
1800X500	EAD185	124,00 €
2000X500	EAD205	138,00 €
2400X500	EAD245	146,00 €

Estantes de sobremesa

Estantes de acero inoxidable AISI-304, simples y dobles. (6 patas a partir de 2100mm). Montaje rápido y facil. Pata de tubo cuadrado de 30x30mm. Se ajustan a cualquier tipo de mesas.



MONTADOS

SIMPLES			DOBLES		
MEDIDAS	CÓDIGO	PVP	MEDIDAS	CÓDIGO	PVP
500x350x400	ESSM535	266,00 €	500x350x700	ESDM570	361,00 €
700x350x400	ESSM735	270,00 €	700x350x700	ESDM770	370,00 €
900x350x400	ESSM935	274,00 €	900x350x700	ESDM970	379,00 €
1100x350x400	ESSM1135	277,00 €	1100x350x700	ESDM1170	385,00 €
1300x350x400	ESSM1335	286,00 €	1300x350x700	ESDM1370	396,00 €
1400x350x400	ESSM1435	295,00 €	1400x350x700	ESDM1470	411,00 €
1500x350x400	ESSM1535	302,00 €	1500x350x700	ESDM1570	426,00 €
1700x350x400	ESSM1735	314,00 €	1700x350x700	ESDM1770	467,00 €
1900x350x400	ESSM1935	365,00 €	1900x350x700	ESDM1970	483,00 €
2100x350x400	ESSM2135	379,00 €	2100x350x700	ESDM2170	548,00 €
2300x350x400	ESSM2335	386,00 €	2300x350x700	ESDM2370	580,00 €

DESMONTADOS

SIMPLES			DOBLES		
MEDIDAS	CÓDIGO	PVP	MEDIDAS	CÓDIGO	PVP
500x350x400	ESSD535	250,00 €	500x350x700	ESDD570	342,00 €
700x350x400	ESSD735	253,00 €	700x350x700	ESDD770	346,00 €
900x350x400	ESSD935	256,00 €	900x350x700	ESDD970	354,00 €
1100x350x400	ESSD1135	259,00 €	1100x350x700	ESDD1170	360,00 €
1300x350x400	ESSD1335	267,00 €	1300x350x700	ESDD1370	369,00 €
1400x350x400	ESSD1435	275,00 €	1400x350x700	ESDD1470	384,00 €
1500x350x400	ESSD1535	283,00 €	1500x350x700	ESDD1570	398,00 €
1700x350x400	ESSD1735	294,00 €	1700x350x700	ESDD1770	436,00 €
1900x350x400	ESSD1935	310,00 €	1900x350x700	ESDD1970	451,00 €
2100x350x400	ESSD2135	354,00 €	2100x350x700	ESDD2170	512,00 €
2300x350x400	ESSD2335	376,00 €	2300x350x700	ESDD2370	543,00 €

Pantallas con luz y calor (para estantes de sobremesa)

MEDIDAS	CONSUMO	CÓDIGO	PVP
600x150x60	500w	PLCSM5	380,00 €
1000x150x60	1000w	PLCSM10	427,00 €
1400x150x60	1500w	PLCSM15	442,00 €
1600x150x60	2000w	PLCSM20	466,00 €
2000x150x60	2500w	PLCSM25	570,00 €

Construido en acero inoxidable AISI-304 satinado. Lámparas halógenas. Interruptor luminoso.



Anaqueles

Gamas 250 Y 400

LISO

DE TUBOS



Anaqueles lisos y de tubos de 25Ø tapados con conteras, de fondo 250 (4 tubos) y 400 (6 tubos) para anclar a la pared de acero inoxidable AISI-304. cartela central de refuerzo a partir de 2000mm.

MEDIDAS	CÓDIGO	PVP	CÓDIGO	PVP
600X250	ANL625	86,00 €	ANT625	110,00 €
800X250	ANL825	90,00 €	ANT825	116,00 €
1000X250	ANL1025	96,00 €	ANT1025	135,00 €
1200X250	ANL1225	108,00 €	ANT1225	154,00 €
1400X250	ANL1425	122,00 €	ANT1425	173,00 €
1500X250	ANL1525	128,00 €	ANT1525	182,00 €
1600X250	ANL1625	130,00 €	ANT1625	191,00 €
1800X250	ANL1825	146,00 €	ANT1825	210,00 €
2000X250	ANL2025	162,00 €	ANT2025	229,00 €
2200X250	ANL2225	175,00 €	ANT2225	236,00 €
2400X250	ANL2425	187,00 €	ANT2440	243,00 €



MEDIDAS	CÓDIGO	PVP	CÓDIGO	PVP
600x400	ANL640	95,00 €	ANT640	120,00 €
800x400	ANL840	106,00 €	ANT840	135,00 €
1000x400	ANL1040	112,00 €	ANT1040	140,00 €
1200x400	ANL1240	135,00 €	ANT1240	168,00 €
1400x400	ANL1440	154,00 €	ANT1440	186,00 €
1500x400	ANL1540	160,00 €	ANT1540	195,00 €
1600x400	ANL1640	166,00 €	ANT1640	205,00 €
1800x400	ANL1840	172,00 €	ANT1840	212,00 €
2000x400	ANL2040	180,00 €	ANT2040	235,00 €
2200x400	ANL2240	188,00 €	ANT2240	242,00 €
2400x400	ANL2440	196,00 €	ANT2440	248,00 €



Estantes para microondas

Estante mural cestas

Gamas 400 Y 500



Fabricados en acero inoxidable AISI-304, con desagüe incorporado. Incluye tacos y tornillos.

MEDIDAS	CÓDIGO	PVP
600X400	ESM640	140,00 €
600X550	ESM655	160,00 €

Gama 480



Fabricados en acero inoxidable AISI-304, con desagüe incorporado. Incluye tacos y tornillos.

MEDIDAS	CÓDIGO	PVP
1100x480x300	EMC1148	320,00 €
1600x480x300	EMC1648	370,00 €

Soportes y cartelas

Construidos en acero inoxidable AISI-304 satinado. Incluyen tacos y tornillos para su instalación.

GAMA 600		
ARTÍCULO	CÓDIGO	PVP
soporte con pata	SP6	115,00 €
soporte central de tubo	SCT6	90,00 €
cartela de sujeción derecha en chapa de 1,5mm	CSD6	40,00 €
cartela de sujeción izquierda en chapa de 1,5mm	CSI7	40,00 €

GAMA 700		
ARTÍCULO	CÓDIGO	PVP
soporte con pata	SP7	120,00 €
soporte central de tubo	SCT7	100,00 €
cartela de sujeción derecha en chapa de 1,5mm	CSD7	45,00 €
cartela de sujeción izquierda en chapa de 1,5mm	CSI7	45,00 €

GAMA 800		
ARTÍCULO	CÓDIGO	PVP
soporte con pata	SP8	130,00 €
soporte central de tubo	SCT8	120,00 €
cartela de sujeción derecha en chapa de 1,5mm	CSD8	50,00 €
cartela de sujeción izquierda en chapa de 1,5mm	CSI8	50,00 €



Escurridores

LISO



PERFORADO

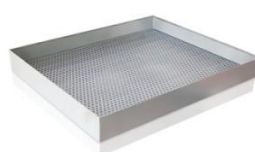

MEDIDAS	CÓDIGO	PVP	CÓDIGO	PVP
600X500	ESCL6050	130,00 €	ESCP6050	190,00 €
800X500	ESCL8050	150,00 €	ESCP8050	230,00 €

Harineros



MEDIDAS	CÓDIGO	PVP
300X400	HNO3040	120,00 €
350X500	HNO3550	140,00 €

Plafón jamonero

Plafón fabricado totalmente en acero inoxidable para jamones y escurridor en la parte inferior.

MEDIDAS	CÓDIGO	PVP
800x900	PJ89	296,00 €
1000x900	PJ109	344,00 €
1500x900	PJ159	520,00 €



Estanterías Crystal Line



Las estanterías CRYSTAL LINE están especialmente diseñadas para uso alimentario. Son aptas para uso en cámaras frigoríficas tanto con temperaturas positivas (conservación), como negativas (congelación). Las bancadas están diseñadas específicamente cumpliendo las normas higiénico-sanitarias en cámaras frigoríficas NF, que prohíben el contacto con el suelo de cajas u otro tipo de producto.

Fáciles de montar, sin necesidad de herramientas.

Estructura robusta en duraluminio anodizado de 20 micras.

Tornillería de acero inoxidable.

Parrillas de prolipopileno, autoventiladas, desmontables y lavables en lavavajillas.

Estantes regulables en altura cada 150 mm.

Posibilidad de montaje en ángulo que facilita el acceso a las esquinas permitiendo una mayor estiba de mercancía.

Composiciones modulares adaptables a todos los espacios, modulación en longitud cada 8 cm.

3 Profundidades 370*, 470*, 570* mm *(medidas gastronorm).

Artículos disponibles bajo pedido. Consultar plazo de entrega.

Crystal Line Shelving

Crystal Line shelving is specially designed for food use. It is suitable for use in both cold and freezer rooms. The racks are designed specifically in compliance with food safety and hygiene standards for cold rooms, which prohibits food from touching the floor or other products.

Easy to assemble without any tools

Robust frame in 20 micron anodized duralumin

Stainless steel fittings

Polypropylene shelf plates and grills, easy to disassemble and wash in ware washers

Height-adjustable shelves, every 150 mm

Corner assembly to provide access to corners, enabling better use of space

Modular compositions that adapt to all spaces, in lengths of 8 cm

3 depths: 370*, 470*, 570* mm *(gastronorm measurements)

Available to order. Please check delivery times.



Estanterías CL



DIMENSIONES PARRILLAS (L x P x A) GRILL DIMENSIONS (W x D x H)

GRANDE LARGE 370 x 325 x 325 / 470 x 420 x 325 / 570 x 525 x 325 mm
PEQUEÑA SMALL 370 x 325 x 245 / 470 x 425 x 245 / 570 x 525 x 245 mm

ACCESORIOS ACCESSORIES

SOPORTE ESCALERILLA: Puede suministrarse en 1700 ó 2000 mm de altura, en los fondos de 370, 470 y 570 mm.

Disponen de pies regulables para adaptarse a cualquier tipo de suelo. Están mecanizadas para fijación de estantes de 150 mm.

KIT DE RUEDAS: Incluye una escalerilla especialmente mecanizada para atornillar los largueros, una rueda con freno y una sin freno.

Añadir el precio del kit de ruedas al conjunto para obtener el precio final.

LADDER SUPPORT Supplied in 1700 or 2000 m height and in depths 370, 470 and 570 mm

Adjustable legs for all floor types. Mechanized for fastening 150 mm shelves

CASTOR KIT: Includes a ladder mechanized for screwing lengths, a castor with stop and free-moving castors

Add the castor kit price to the assembly to obtain the end price

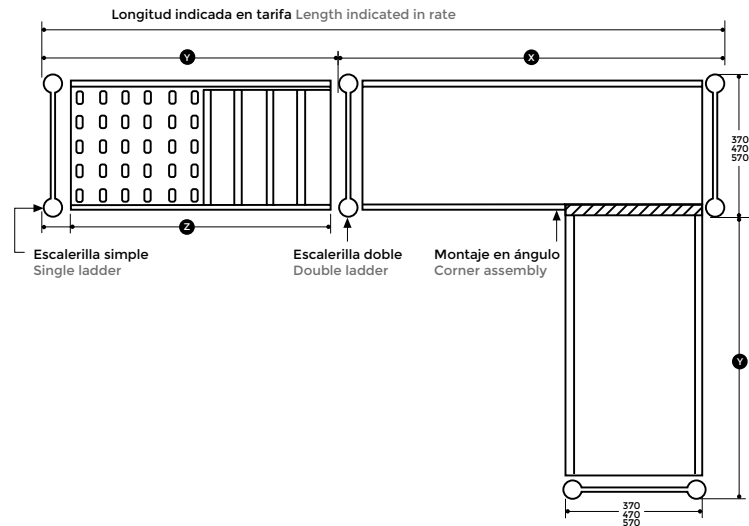

CONJUNTO ESTANERÍAS SHELVING ASSEMBLY



ESTANERÍA CON RUEDAS SHELVING WITH CASTORS



Estanterías Inox. Duralinox Homologadas Approved

P.V.P. €. Líneas completas con parrillas en polipropileno y altura 1700 mm RRP €. Complete range with polypropylene grilles and height 1700 mm

Largo Length mm	Composición Composition	Escal Ladder no.	3 Niv. 3 levels €	370 mm 4 Niv. 4 levels €	5 Niv. 5 levels €	3 Niv. 3 levels €	470 mm 4 Niv. 4 levels €	5 Niv. 5 levels €	3 Niv. 3 levels €	570 mm 4 Niv. 4 levels €	5 Niv. 5 levels €
717	A	2	233,80	270,40	307,10	251,80	290,00	328,20	268,20	308,80	349,40
799	B	2	244,30	284,40	324,60	261,10	302,20	343,40	281,10	325,70	370,50
881	C	2	255,70	299,70	343,70	273,60	319,10	364,60	293,50	342,60	391,60
963	D	2	268,10	316,20	364,30	287,20	337,20	387,20	307,40	360,70	414,30
1045	E	2	274,60	324,80	375,10	294,90	347,50	400,10	315,00	371,00	426,60
1127	F	2	286,00	340,10	394,20	305,00	360,90	416,90	328,70	389,10	449,80
1291	G	2	299,60	358,20	416,90	321,00	382,30	443,60	344,70	410,60	476,60
1373	H	2	309,20	371,00	432,80	331,80	396,80	461,70	355,70	425,00	494,70
1455	I	2	321,20	387,10	452,90	342,50	411,00	479,50	369,90	444,00	518,40
1619	J	2	347,50	422,10	496,70	371,30	449,30	527,40	398,50	482,30	566,30
1734	2C	3	449,50	537,50	625,50	478,60	569,60	661,30	513,90	611,90	710,00
1816	C+D	3	461,90	554,00	646,10	492,20	587,370	683,20	527,40	630,10	732,70
1898	2D	3	474,30	570,50	666,70	505,80	605,80	705,90	541,00	648,20	755,40
1980	D+E	3	480,70	579,10	677,60	513,50	616,10	718,80	548,80	658,50	768,20
2026	2E	3	487,20	587,50	688,40	521,20	626,40	731,70	556,50	668,80	781,10
2144	E+F	3	498,70	603,10	707,40	531,30	639,80	748,40	570,10	686,90	803,80
2226	2F	3	510,10	618,30	726,50	541,30	653,20	765,10	583,70	705,10	826,50
2308	E+G	3	512,30	621,20	730,10	547,40	661,30	775,20	586,20	708,40	830,60
2390	F+G	3	523,70	636,40	749,20	557,40	674,70	791,90	599,80	726,50	853,20
2472	F+H	3	533,30	649,20	765,10	568,20	689,10	810,00	610,60	740,90	871,30
2554	2G	3	537,30	654,60	771,80	573,50	696,10	818,70	615,80	747,90	880,00
2636	G+H	3	546,90	667,40	787,80	584,30	710,50	836,80	626,70	762,40	898,10
2718	2H	3	556,50	680,10	803,80	595,10	725,00	854,80	637,50	776,80	916,10
2800	H+I	3	568,50	696,20	823,90	605,80	739,20	872,60	651,70	795,70	939,80
2882	2I	3	580,60	712,30	844,00	616,50	753,40	890,30	665,90	814,70	963,50
2964	H+J	3	594,80	731,20	867,70	634,50	777,50	920,50	680,40	834,10	987,70
3046	I+J	3	606,90	747,30	887,80	645,20	791,70	938,30	694,70	853,00	1.011,40
3210	2J	3	633,10	782,3	931,60	673,90	830,10	986,20	723,40	891,40	1.059,30
3325	2E+G	4	705,00	884,20	1.043,00	773,70	940,20	1.106,70	827,80	1.006,20	1.184,50
3407	E+F+G	4	736,40	899,40	1.062,40	783,70	953,60	1.123,50	841,40	1.024,30	1.207,20
3489	2F+G	4	747,80	914,70	1.081,50	793,80	967,00	1.140,20	855,00	1.024,40	1.229,90
3571	E+2G	4	750,00	917,50	1.085,10	799,80	975,500	1.150,30	857,50	1.045,70	1.234,00
3653	F+2G	4	761,40	932,80	1.104,20	809,90	988,40	1.167,00	871,10	1.063,90	1.256,70
3735	F+G+H	4	771,00	945,60	1.120,10	820,70	1.002,90	1.185,00	881,90	1.078,30	1.274,70
3817	3G	4	775,00	950,90	1.126,80	825,90	1.009,90	1.193,80	887,10	1.085,30	1.283,40
3899	2G+H	4	784,60	963,70	1.142,80	836,80	1.024,30	1.211,80	898,00	1.099,70	1.301,50
3981	G+2H	4	794,20	976,50	1.158,80	847,60	1.038,70	1.229,30	908,80	1.114,10	1.319,50
4063	3H	4	803,80	989,30	1.174,70	858,40	1.053,10	1.247,90	919,60	1.128,60	1.337,50
4145	2H+I	4	815,80	1.005,30	1.194,80	869,10	1.067,10	1.265,70	933,80	1.147,50	1.361,20
4227	H+2I	4	827,90	1.021,40	1.214,90	879,70	1.081,60	1.283,40	948,00	1.166,50	1.384,90
4309	3I	4	840,00	1.037,50	1.235,00	890,40	1.095,80	1.301,20	962,30	1.185,50	1.408,60
4391	H+I+J	4	854,20	1.056,40	1.258,70	908,50	1.119,90	1.331,40	979,80	1.204,80	1.432,90
4473	2I+J	4	866,20	1.072,50	1.278,80	919,10	1.134,10	1.339,10	991,00	1.223,80	1.456,60
4555	H+2J	4	880,40	1.091,50	1.302,50	937,20	1.158,20	1.379,30	1.005,50	1.243,20	1.480,80
4637	I+2+J	4	892,50	1.107,60	1.322,60	947,90	1.172,50	1.397,10	1.019,80	1.262,10	1.504,50
4801	3J	4	918,80	1.142,60	1.366,40	976,60	1.210,80	1.445,00	1.300,40	1.300,40	1.552,40
4916	F+3G	4	999,20	1.229,10	1.459,10	1.062,30	1.302,20	1.542,10	1.142,40	1.401,20	1.660,10
4998	F+2G+H	5	1.008,70	1.241,90	1.475,10	1.073,10	1.316,60	1.560,10	1.153,20	1.415,60	1.678,10
5080	4G	5	1.012,80	1.247,30	1.481,80	1.078,40	1.323,60	1.568,90	1.158,50	1.422,70	1.686,90
5162	3G+H	5	1.022,30	1.260,10	1.497,80	1.089,20	1.338,60	1.586,90	1.169,30	1.437,10	1.704,90
5244	2G+2H	5	1.031,90	1.272,80	1.513,70	1.100,00	1.352,50	1.604,90	1.180,00	1.451,50	1.722,90
5326	G+3H	5	1.041,50	1.285,60	1.529,70	1.110,80	1.366,90	1.623,00	1.190,90	1.465,90	1.741,00
5408	4H	5	1.051,10	1.298,40	1.545,70	1.121,70	1.381,30	1.641,00	1.201,70	1.480,40	1.759,00
5490	3H+I	5	1.063,10	1.313,80	1.565,80	1.1320,30	1.395,60	1.658,80	1.216,00	1.499,30	1.782,70
Montaje en ángulo Corner assembly			-30,00	-21,00	-12,00	-31,00	-20,00	-8,50	-33,00	-20,00	-8,00

Bancadas CL



DIMENSIONES BANCADAS (L x P x A) RACK DIMENSIONS (W x D x H)

A174 799 x 470 x 250 mm

B147 963 x 470 x 250 mm

C147 1127 x 470 x 250 mm

CARACTERÍSTICAS FEATURES

Bancadas diseñadas cumpliendo las normativas higiénico-sanitarias especialmente indicadas para las cámaras frigoríficas, en las que está prohibido el contacto directo con el suelo de cajas u otro tipo de artículo.

Racks designed in compliance with food safety and hygiene regulations specially suitable for cold rooms, which prohibits direct contact of food with the floor and other products



PORTES PAGADOS A PARTIR DE 250€
PARA OTRAS MEDIDAS, LONGITUD Y/O PROFUNDIDAD,
CONSULTAR PRECIOS Y DISPONIBILIDAD
TRANSPORT FREE OF CHARGE FOR ORDERS OVER €250
FOR OTHER MEASUREMENTS, LENGTH AND/OR DEPTH, PLEASE CONSULT
PRICES AND AVAILABILITY

REF.	MOD.	PVP € / RRP
30.181.1	C147	136
30.181.2	A174	124
30.181.3	AB147	131
30.181.4	Escal./h.=1700/470 mm	67
30.181.5	Escal./Ladder h.=1700/370 mm	74
30.181.6	Escal./Ladder h.=1700/570 mm	79
30.181.7	Escal./h.=2000/370 mm	82
30.181.8	Escal./Ladder h.=2000/470 mm	93
30.181.9	Escal./Ladder h.=2000/570 mm	100
30.181.10	Ruedas/Castors h.=1700/370 mm	275
30.181.11	Ruedas/Castors h.=1700/470 mm	302
30.181.12	Ruedas/Castors h.=1700/570 mm	329
30.181.13	Soporte Angulo/Corner 370 mm	11
30.181.14	Soporte Angulo/Corner 470 mm	13
30.181.15	Soporte Angulo/Corner 570 mm	14

05

Almacenamiento

A la hora de almacenar alimentos y comida preparada en la cocina, cuente con el especialista mundial en este campo como es CAMBRO. Desde las estanterías a los recipientes, desde los carros a las etiquetas de identificación, las soluciones que ofrece CAMBRO, sólo para profesionales, son muy valoradas por la industria de la hostelería. En el proceso de almacenamiento, le recomendamos que tenga en cuenta las siguientes cuestiones:

- Al recepcionar las materias primas, traslade el contenido de los envases del proveedor a sus propios recipientes limpios. Evitará riesgos de contaminación producida durante el transporte.
- Los recipientes para almacenar deben ser higiénicos, resistentes a roturas y bajas temperaturas y, en la medida de lo posible, transparentes para facilitar la identificación del contenido.
- Las estanterías de la cámara frigorífica deben ser absolutamente inoxidables, resistentes y fáciles de limpiar. Es conveniente que las plataformas para cargas pesadas estén separadas unos centímetros del suelo para poder limpiar bajo ellas.
- Configure las estanterías de las cámaras de modo que los recipientes más grandes y con contenidos más pesados (como los congelados) se coloquen en las baldas inferiores y los recipientes más pequeños y con contenidos de menor uso se coloquen en las baldas superiores. Las estanterías de las cámaras frigoríficas deben ser de baldas ranuradas para permitir la circulación del aire por la cámara, mientras que las estanterías del almacén de no perecederos pueden ser de baldas lisas.
- Todos los recipientes de almacenamiento deben contar con su propia tapa para evitar contaminaciones.

Los precios pueden estar desactualizados. Llámalo al 91 161 161 161 para consultar los precios en vigor.



Guía rápida de estanterías Camshelving



PREMIUM



BASICS

Áreas de almacenamiento	Cámaras frigoríficas y de congelación de establecimientos con acceso frecuente y con grandes volúmenes de almacenamiento. Almacenamiento seco de alimentos y menaje. Almacenamiento de textil	Cámaras frigoríficas de establecimientos con acceso intermitente y con volúmenes medios de almacenamiento. Zonas con espacio para almacenamiento de apoyo (zonas de paso, oficinas, etc.). Almacenamiento de textil
Uso recomendado	Hostelería comercial Supermercados Industria alimentaria Hospitales Catering Ejército Escuelas y universidades	Hostelería comercial Supermercados Hospitales Catering Escuelas y universidades
Material	Postes y travesaños de polipropileno con núcleo de acero. Fuerte y duradero.	Postres y travesaños de compuesto plástico ligero y muy resistente.
Montaje	Extraordinariamente sencillo. Los travesaños encajan fácilmente en los postes, sin piezas pequeñas ni tornillería.	Fácil montaje, sin tornillería.
Capacidad	Base: 200 kg/estante, 800 kg/unidad Móvil: 340 kg/unidad Esquina y U: 180 kg/estante, 720 kg/unidad	Base: 150 kg/estante, 600 kg/unidad Esquina y U: 120 kg/estante, 480 kg/unidad
Garantía de por vida contra óxido y corrosión	Estantes Postes Travesaños	Estantes Postes Travesaños
Longitud de estantes (cm)	60, 70, 80, 90, 100, 110, 120, 130, 140, 150, 160, 170	76, 91, 107, 122, 138, 153
Profundidad de estantes (cm)	40, 50, 60	46, 54, 61
Altura de postes (cm)	Base: 180 Móvil: 97 y 179 (incl. ruedas)	183 214 (bajo pedido)
Unidad móvil	SI	NO
Alta densidad	SI	NO

Configuración de estanterías Camshelving

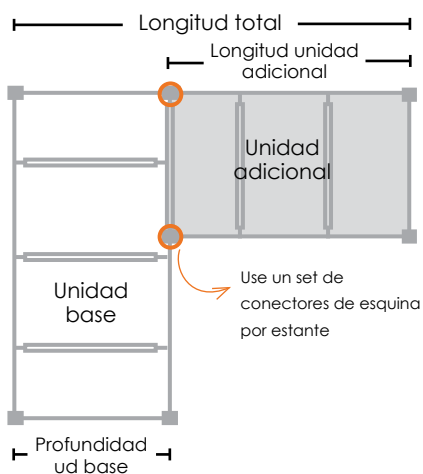
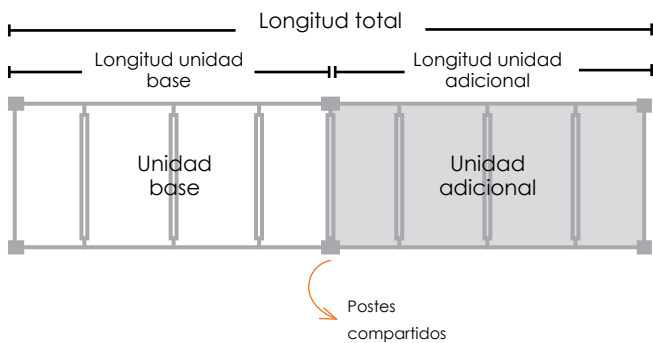

Puede usar un soporte de gran almacenaje bajo cada unidad

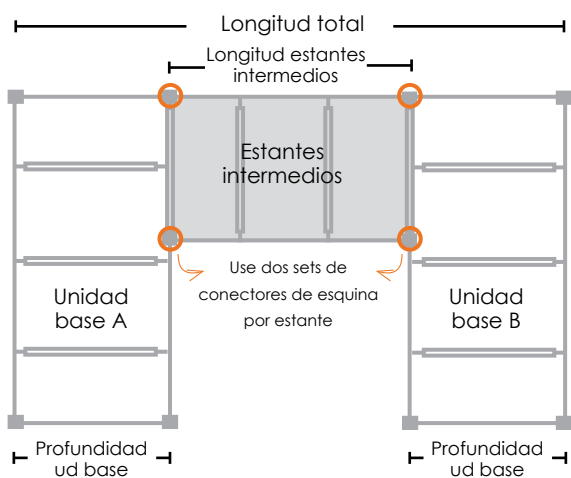

Puede usar cuatro soportes de gran almacenaje: uno bajo cada unidad base y dos bajo los estantes intermedios

Serie PREMIUM

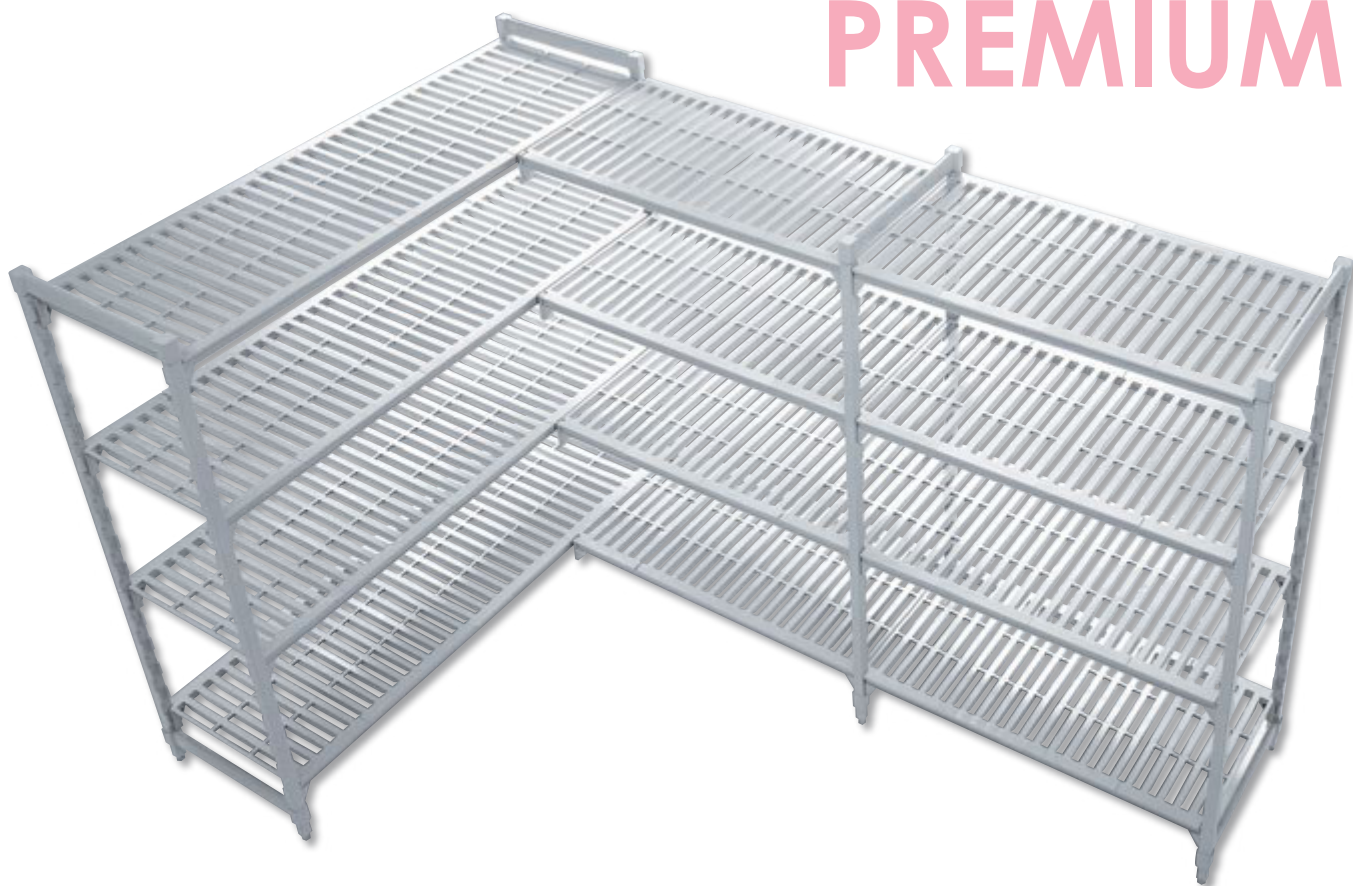

kg	Certificación de TÜV de la capacidad para soportar peso		
	longitud del travesaño (mm.)	por estante	por unidad
una sola unidad (4 estantes)	600-1200	200 kg.	800 kg.
	1300-1700	150 kg.	600 kg.
Soporte para gran almacenaje	1300-1700	454 kg.	-
Unidad de rincón (4 estantes)	600-1200	180 kg.	720 kg.

CAMGUARD
ANTIMICROBIAL SHELF PLATES

- Premium es un sistema modular que brinda flexibilidad para montar estantes y ajustarse a áreas de cualquier dimensión.
 - Fácil y rápida de limpiar
 - Fácil de ajustar y configurar
 - Fuerte, estable y duradera
 - Inoxidable
- Los postes y travesaños son los componentes que soportan el peso, contruidos con un núcleo de acero. Este núcleo de acero interior asegura la resistencia, durabilidad y estabilidad del sistema Premium.
- El revestimiento externo es de polipropileno. No se astilla ni se rompe ni se corroe.
- Los conectores de los postes proporcionan una estabilidad excepcional.
- El sistema Premium cuenta con la tecnología CAMGUARD, que retrasa el crecimiento de moho, hongos y bacterias. El CAMGUARD funciona continuamente para eliminar el crecimiento de microbios entre limpiezas. Todos los estantes están embebidos con este antimicrobiano, que no se elimina con el raspado, el lavado ni el uso.



Estante ventilado para unidad base

L (cm.)	FONDO 40		FONDO 50		FONDO 60	
	Código	P.V.P./ud.	Código	P.V.P./ud.	Código	P.V.P./ud.
60 cm.	MPSK4060V1	47,25	MPSK5060V1	52,30	MPSK6060V1	57,35
70 cm.	MPSK4070V1	51,55	MPSK5070V1	56,90	MPSK6070V1	62,35
80 cm.	MPSK4080V1	57,55	MPSK5080V1	63,25	MPSK6080V1	69,15
90 cm.	MPSK4090V1	68,00	MPSK5090V1	75,60	MPSK6090V1	83,05
100 cm.	MPSK40100V1	73,15	MPSK50100V1	81,10	MPSK60100V1	89,10
110 cm.	MPSK40110V1	77,80	MPSK50110V1	86,10	MPSK60110V1	94,50
120 cm.	MPSK40120V1	83,40	MPSK50120V1	92,05	MPSK60120V1	100,80
130 cm.	MPSK40130V1	93,40	MPSK50130V1	103,85	MPSK60130V1	114,25
140 cm.	MPSK40140V1	98,10	MPSK50140V1	109,00	MPSK60140V1	119,85
150 cm.	MPSK40150V1	103,90	MPSK50150V1	115,15	MPSK60150V1	125,55
160 cm.	MPSK40160V1	108,45	MPSK50160V1	120,05	MPSK60160V1	131,80
170 cm.	MPSK40170V1	117,55	MPSK50170V1	130,90	MPSK60170V1	144,25



Estante liso para unidad base

L (cm.)	FONDO 40		FONDO 50		FONDO 60	
	Código	P.V.P./ud.	Código	P.V.P./ud.	Código	P.V.P./ud.
60 cm.	MPSK4060S1	49,30	MPSK5060S1	55,00	MPSK6060S1	60,70
70 cm.	MPSK4070S1	53,35	MPSK5070S1	59,35	MPSK6070S1	65,35
80 cm.	MPSK4080S1	59,00	MPSK5080S1	65,35	MPSK6080S1	71,60
90 cm.	MPSK4090S1	71,00	MPSK5090S1	79,60	MPSK6090S1	88,10
100 cm.	MPSK40100S1	75,90	MPSK50100S1	84,90	MPSK60100S1	93,55
110 cm.	MPSK40110S1	80,25	MPSK50110S1	89,50	MPSK60110S1	98,75
120 cm.	MPSK40120S1	85,70	MPSK50120S1	95,15	MPSK60120S1	104,70
130 cm.	MPSK40130S1	97,20	MPSK50130S1	108,95	MPSK60130S1	120,60
140 cm.	MPSK40140S1	101,75	MPSK50140S1	113,70	MPSK60140S1	125,75
150 cm.	MPSK40150S1	107,30	MPSK50150S1	119,70	MPSK60150S1	132,05
160 cm.	MPSK40160S1	111,55	MPSK50160S1	124,25	MPSK60160S1	136,90
170 cm.	MPSK40170S1	122,20	MPSK50170S1	136,95	MPSK60170S1	152,00



Conjunto de postes estacionarios 180 cm. altura

Cód.	h (cm.)	f (cm.)	U/E	P.V.P./ud.
MPPK40180	180	40	1	82,55
MPPK50180	180	50	1	85,90
MPPK60180	180	60	1	87,80



Conjunto de postes móviles

Cód.	h (cm.)	f (cm.)	U/E	P.V.P./ud.
MPMPK40177	177	40	1	210,10
MPMPK50177	177	50	1	231,45
MPMPK60177	177	60	1	215,32



Todos los artículos resaltados en negrita son productos en stock habitual. Consultar colores disponibles.



Aumenta la capacidad de carga a 454 kg. Para unidades de 140 cm. o mayores.

Soporte gran almacenaje

Cód.	L (cm.)	U/E	P.V.P./ud.
MSDS40	40	1	54,15
MSDS50	50	1	55,10
MSDS60	60	1	55,40



CSEQ3



MSCC

Accesorios varios

Cód.	Descripción	U/E	P.V.P./ud.
MSCC	Conjunto de conectores de esquina	1	5,05
CSID	Etiqueta de identificación 152 mm.	12	2,10
CSEQ3	Pata sísmica	4	33,00
CSWF	Abrazadera para pared	4	25,00



CSWF



CSID



Divisor de estante - sólo para estantes de 60 cm. prof.

Cód.	Descripción	U/E	P.V.P./ud.
CSDD248	61 x 20 cm.	1	23,60



Barra divisora de estante - sólo para estantes de 60 cm. prof.

Cód.	Descripción	U/E	P.V.P./ud.
CSDBA	Barra en ángulo	1	6,85
CSDBS	Barra recta	1	6,85

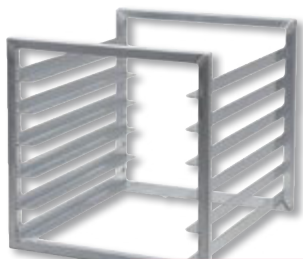

Le caben 6 bandejas de 46 x 66 cm. Para unidades de 60 cm. de ancho y 60 cm. o más de longitud.

Estante para bandejas - sólo para estantes de 60 cm. prof.

Cód.	Descripción	U/E	P.V.P./ud.
CSTSR	52,7 x 59 x 51,4 cm.	1	338,65

Todos los artículos resaltados en negrita son productos en stock habitual. Consultar colores disponibles.

Estanterías PREMIUM - Cajas de seguridad



CSSC244818



CPMU244867SUPKG

Caja de seguridad - sólo para estantes de 60 cm. prof.

Cód.	Descripción	U/E	P.V.P./ud.
CPMU244864SUPKG	Unidad estacionaria de seguridad - 68 x 127,6 x 163,8 cm.	1	2.890,70
CPMU244867SUPKG	Unidad móvil de seguridad - 68 x 127,6 x 172,1 cm.	1	3.047,90
CSSC244818	Caja de seguridad pequeña para fondo de 60 cm. - 64 x 108 x 46 cm.	1	687,25

Estanterías PREMIUM - Carros



MPMU61317DRPKG



MPMU61217PDPKG

Carro de secado y almacenaje

Cód.	Descripción	U/E	P.V.P./ud.
MPMU61117DRPKG	Carro vertical - 60 x 118 x 179 cm. - 84 bandejas	1	1.356,30
MPMU61317DRPKG	Carro vertical - 60 x 138 x 179 cm. - 105 bandejas	1	1.554,55
MPMU61217PDPKG	Carro en ángulo - 60 x 128 x 179 cm. - 128 placas y bases ó 16 cubetas GN1/1	1	1.337,90

Estante de secado

Cód.	Descripción	U/E	P.V.P./ud.
CSDR7	Secado vertical - 59,7 x 26 x 9,5 cm. - para fondo de 60 cm.	1	66,10
CSDR8	Secado en ángulo - 59,2 x 26,3 x 16 cm. - para fondo de 60 cm.	1	48,00
CSDDC	Secado de domos - 41,4 x 52 x 8,59 cm. - para 10 domos	1	47,80

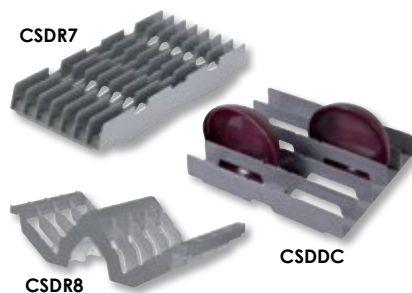

Todos los artículos resaltados en negrita son productos en stock habitual. Consultar colores disponibles.

Estanterías PREMIUM - Módulos completos



Unidad base con 4 estantes - 180 cm. altura

Longitud	FONDO 40		FONDO 50		FONDO 60		FONDO 60		FONDO 60			
	Código	P.V.P./ud.	Código	P.V.P./ud.	Código	P.V.P./ud.	Código	P.V.P./ud.	Código	P.V.P./ud.		
68 cm.	MPU4618V4PKG	354,10	MPU4618S4PKG	362,30	MPU5618V4PKG	381,00	MPU5618S4PKG	391,80	MPU6618V4PKG	405,00	MPU6618S4PKG	418,40
78 cm.	MPU4718V4PKG	371,30	MPU4718S4PKG	378,50	MPU5718V4PKG	399,40	MPU5718S4PKG	409,20	MPU6718V4PKG	425,00	MPU6718S4PKG	437,00
88 cm.	MPU4818V4PKG	395,30	MPU4818S4PKG	401,10	MPU5818V4PKG	424,80	MPU5818S4PKG	433,20	MPU6818V4PKG	452,20	MPU6818S4PKG	462,00
98 cm.	MPU4918V4PKG	437,10	MPU4918S4PKG	449,10	MPU5918V4PKG	474,20	MPU5918S4PKG	490,20	MPU6918V4PKG	507,80	MPU6918S4PKG	528,00
108 cm.	MPU41018V4PKG	457,70	MPU41018S4PKG	468,70	MPU51018V4PKG	496,20	MPU51018S4PKG	511,40	MPU61018V4PKG	532,00	MPU61018S4PKG	549,80
118 cm.	MPU41118V4PKG	476,30	MPU41118S4PKG	486,10	MPU51118V4PKG	516,20	MPU51118S4PKG	529,80	MPU61118V4PKG	553,60	MPU61118S4PKG	570,60
128 cm.	MPU41218V4PKG	498,70	MPU41218S4PKG	507,90	MPU51218V4PKG	540,00	MPU51218S4PKG	552,40	MPU61218V4PKG	578,80	MPU61218S4PKG	594,40
138 cm.	MPU41318V4PKG	538,70	MPU41318S4PKG	553,90	MPU51318V4PKG	587,20	MPU51318S4PKG	607,60	MPU61318V4PKG	632,60	MPU61318S4PKG	658,00
148 cm.	MPU41418V4PKG	557,50	MPU41418S4PKG	572,10	MPU51418V4PKG	607,80	MPU51418S4PKG	626,60	MPU61418V4PKG	655,00	MPU61418S4PKG	678,60
158 cm.	MPU41518V4PKG	580,70	MPU41518S4PKG	594,30	MPU51518V4PKG	632,40	MPU51518S4PKG	650,60	MPU61518V4PKG	681,80	MPU61518S4PKG	703,80
168 cm.	MPU41618V4PKG	598,90	MPU41618S4PKG	611,30	MPU51618V4PKG	652,00	MPU51618S4PKG	668,80	MPU61618V4PKG	702,80	MPU61618S4PKG	723,20
178 cm.	MPU41718V4PKG	635,30	MPU41718S4PKG	653,90	MPU51718V4PKG	695,40	MPU51718S4PKG	719,60	MPU61718V4PKG	752,60	MPU61718S4PKG	783,60

Para longitudes superiores ver pág. 210

Unidad adicional con 4 estantes - 180 cm. altura

Longitud	FONDO 40		FONDO 50		FONDO 60		FONDO 60		FONDO 60			
	Código	P.V.P./ud.	Código	P.V.P./ud.	Código	P.V.P./ud.	Código	P.V.P./ud.	Código	P.V.P./ud.		
68 cm.	MPA4618V4PKG	271,55	MPA4618S4PKG	279,75	MPA5618V4PKG	295,10	MPA5618S4PKG	305,90	MPA6618V4PKG	317,20	MPA6618S4PKG	330,60
78 cm.	MPA4718V4PKG	288,75	MPA4718S4PKG	295,95	MPA5718V4PKG	313,50	MPA5718S4PKG	323,30	MPA6718V4PKG	337,20	MPA6718S4PKG	349,20
88 cm.	MPA4818V4PKG	312,75	MPA4818S4PKG	318,55	MPA5818V4PKG	338,90	MPA5818S4PKG	347,30	MPA6818V4PKG	364,40	MPA6818S4PKG	374,20
98 cm.	MPA4918V4PKG	354,55	MPA4918S4PKG	366,55	MPA5918V4PKG	388,30	MPA5918S4PKG	404,30	MPA6918V4PKG	420,00	MPA6918S4PKG	440,20
108 cm.	MPA41018V4PKG	375,15	MPA41018S4PKG	386,15	MPA51018V4PKG	410,30	MPA51018S4PKG	425,50	MPA61018V4PKG	444,20	MPA61018S4PKG	462,00
118 cm.	MPA41118V4PKG	393,75	MPA41118S4PKG	403,55	MPA51118V4PKG	430,30	MPA51118S4PKG	443,90	MPA61118V4PKG	465,80	MPA61118S4PKG	482,80
128 cm.	MPA41218V4PKG	416,15	MPA41218S4PKG	425,35	MPA51218V4PKG	454,10	MPA51218S4PKG	466,50	MPA61218V4PKG	491,00	MPA61218S4PKG	506,60
138 cm.	MPA41318V4PKG	456,15	MPA41318S4PKG	471,35	MPA51318V4PKG	501,30	MPA51318S4PKG	521,70	MPA61318V4PKG	544,80	MPA61318S4PKG	570,20
148 cm.	MPA41418V4PKG	474,95	MPA41418S4PKG	489,55	MPA51418V4PKG	521,90	MPA51418S4PKG	540,70	MPA61418V4PKG	567,20	MPA61418S4PKG	590,80
158 cm.	MPA41518V4PKG	498,15	MPA41518S4PKG	511,75	MPA51518V4PKG	546,50	MPA51518S4PKG	564,70	MPA61518V4PKG	594,00	MPA61518S4PKG	616,00
168 cm.	MPA41618V4PKG	516,35	MPA41618S4PKG	528,75	MPA51618V4PKG	566,10	MPA51618S4PKG	582,90	MPA61618V4PKG	615,00	MPA61618S4PKG	635,40
178 cm.	MPA41718V4PKG	552,75	MPA41718S4PKG	571,35	MPA51718V4PKG	609,50	MPA51718S4PKG	633,70	MPA61718V4PKG	664,80	MPA61718S4PKG	695,80

Servicio de asesoramiento de estanterías

DBMARK le proporciona un servicio gratuito de asesoramiento para maximizar su área de almacenaje.

- 1 Usted simplemente nos proporciona las dimensiones del área donde quiere colocar las estanterías. Así como los requisitos que tenga: número de estantes por unidad, altura de los postes, etc.
- 2 El Departamento de Asesoramiento de DBMARK le proporcionará un plano con el diseño recomendado para su área de almacenamiento y la lista de productos para realizar el pedido.
- 3 Le pondremos en contacto con uno de nuestros distribuidores o comerciales, que le dará el presupuesto para el diseño recomendado.



Para contactar con el Servicio de Asesoramiento de estanterías:

- llame al teléfono **900 122 125**
- escriba un correo a **asanchez@dbmark.com**

Estaremos encantados de atenderle





Módulos fijos - Altura 180 cm. 4 estantes ventilados

L (cm.)	Módulos	FONDO 40		FONDO 50		FONDO 60	
		Código	P.V.P./ud.	Código	P.V.P./ud.	Código	P.V.P./ud.
192	100 + 80	K180404V 192	770,45	K180504V 192	835,10	K180604V 192	896,40
202	110 + 80	K180404V 202	789,05	K180504V 202	855,10	K180604V 202	918,00
212	120 + 80	K180404V 212	811,45	K180504V 212	878,90	K180604V 212	943,20
222	110 + 100	K180404V 222	851,45	K180504V 222	926,50	K180604V 222	997,80
232	120 + 100	K180404V 232	873,85	K180504V 232	950,30	K180604V 232	1.023,00
242	120 + 110	K180404V 242	892,45	K180504V 242	970,30	K180604V 242	1.044,60
252	120 + 120	K180404V 252	914,85	K180504V 252	994,10	K180604V 252	1.069,80
262	130 + 120	K180404V 262	954,85	K180504V 262	1.041,30	K180604V 262	1.123,60
272	150 + 110	K180404V 272	974,45	K180504V 272	1.062,70	K180604V 272	1.147,60
282	150 + 120	K180404V 282	996,85	K180504V 282	1.086,50	K180604V 282	1.172,80
292	160 + 120	K180404V 292	1.015,05	K180504V 292	1.106,10	K180604V 292	1.193,80
302	160 + 130	K180404V 302	1.055,05	K180504V 302	1.153,30	K180604V 302	1.247,60
312	150 + 150	K180404V 312	1.078,85	K180504V 312	1.178,90	K180604V 312	1.275,80
322	160 + 150	K180404V 322	1.097,05	K180504V 322	1.198,50	K180604V 322	1.296,80
332	160 + 160	K180404V 332	1.115,25	K180504V 332	1.218,10	K180604V 332	1.317,80
342	170 + 160	K180404V 342	1.151,65	K180504V 342	1.261,50	K180604V 342	1.367,60
352	170 + 170	K180404V 352	1.188,05	K180504V 352	1.304,90	K180604V 352	1.417,40

Para longitudes inferiores ver pág. 208



Premium es un sistema modular que brinda flexibilidad para montar estanterías y ajustarse a áreas de cualquier tamaño. Los componentes clave, postes, conectores de postes, travesaños y estantes, están disponibles en varios tamaños. Se pueden configurar fácilmente para construir una estantería a su gusto, que aproveche al máximo el espacio de almacenaje. Sus elementos de diseño único, como los postes compartidos y los conectores de esquina, simplifican el montaje y aumentan la capacidad de almacenamiento.



Los componentes que soportan el peso están hechos con núcleos de acero.

Todos los artículos resaltados en negrita son productos en stock habitual. Consultar colores disponibles.



Módulos fijos - Altura 180 cm. 4 estantes lisos

L (cm.)	Módulos	FONDO 46		FONDO 54		FONDO 61	
		Código	P.V.P./ud.	Código	P.V.P./ud.	Código	P.V.P./ud.
192	100 + 80	K180404L 192	787,25	K180504L 192	858,70	K180604L 192	924,00
202	110 + 80	K180404L 202	804,65	K180504L 202	877,10	K180604L 202	944,80
212	120 + 80	K180404L 212	826,45	K180504L 212	899,70	K180604L 212	968,60
222	110 + 100	K180404L 222	872,25	K180504L 222	955,30	K180604L 222	1.032,60
232	120 + 100	K180404L 232	894,05	K180504L 232	977,90	K180604L 232	1.056,40
242	120 + 110	K180404L 242	911,45	K180504L 242	996,30	K180604L 242	1.077,20
252	120 + 120	K180404L 252	933,25	K180504L 252	1.018,90	K180604L 252	1.101,00
262	130 + 120	K180404L 262	979,25	K180504L 262	1.074,10	K180604L 262	1.164,60
272	150 + 110	K180404L 272	997,85	K180504L 272	1.094,50	K180604L 272	1.186,60
282	150 + 120	K180404L 282	1.019,65	K180504L 282	1.117,10	K180604L 282	1.210,40
292	160 + 120	K180404L 292	1.036,65	K180504L 292	1.135,30	K180604L 292	1.229,80
302	160 + 130	K180404L 302	1.082,65	K180504L 302	1.190,50	K180604L 302	1.293,40
312	150 + 150	K180404L 312	1.106,05	K180504L 312	1.215,30	K180604L 312	1.319,80
322	160 + 150	K180404L 322	1.123,05	K180504L 322	1.233,50	K180604L 322	1.339,20
332	160 + 160	K180404L 332	1.140,05	K180504L 332	1.251,70	K180604L 332	1.358,60
342	170 + 160	K180404L 342	1.182,65	K180504L 342	1.302,50	K180604L 342	1.419,00
352	170 + 170	K180404L 352	1.225,25	K180504L 352	1.353,30	K180604L 352	1.479,40

Para longitudes inferiores ver pág. 208



Los travesaños se deslizan fácilmente en las colas de milano.



Los estantes se pueden ajustar en incrementos de 100 mm. sin desmontar la unidad.

Todos los artículos resaltados en negrita son productos en stock habitual. Consultar colores disponibles.



Evite caídas y desplazamientos de productos mediante el uso de varillas en laterales y extremos de la balda.

Longitud cm.	Módulos	FONDO 50	
		Código	P.V.P./ud.
98	90	KR177504V 098	667,46
108	100	KR177504V 108	691,38
118	110	KR177504V 118	713,42
128	120	KR177504V 128	739,02
138	130	KR177504V 138	790,22

Consulte otras medidas disponibles

Varilla doble de cerramiento lateral - altura 100 mm.

Cód.	L (cm.)	nº soportes	U/E	P.V.P./ud.
MPFL602	60	2	1	21,95
MPFL702	70	2	1	23,30
MPFL802	80	2	1	24,65
MPFL902	90	3	1	26,80
MPFL1002	100	4	1	28,20
MPFL1102	110	4	1	30,35
MPFL1202	120	4	1	31,60
MPFL1302	130	5	1	33,90
MPFL1402	140	5	1	35,30
MPFL1502	150	5	1	36,65
MPFL1602	160	5	1	38,10
MPFL1702	170	5	1	39,55

Varilla simple de cerramiento lateral - altura 50 mm.

Cód.	L (cm.)	nº soportes	U/E	P.V.P./ud.
MPFL601	60	2	1	16,40
MPFL701	70	2	1	17,05
MPFL801	80	2	1	17,75
MPFL901	90	3	1	18,50
MPFL1001	100	4	1	19,80
MPFL1101	110	4	1	21,00
MPFL1201	120	4	1	21,65
MPFL1301	130	5	1	22,95
MPFL1401	140	5	1	23,20
MPFL1501	150	5	1	23,90
MPFL1601	160	5	1	25,25
MPFL1701	170	5	1	25,90

Varilla doble de extremo

Cód.	L (cm.)	nº soportes	U/E	P.V.P./ud.
MPFE40	40	2	1	16,55
MPFE50	50	2	1	17,85
MPFE60	60	2	1	19,10

Todos los artículos resaltados en negrita son productos en stock habitual. Consultar colores disponibles.



- El sistema de alta densidad Premium maximiza la capacidad de almacenamiento, pues elimina pasillos y utiliza todo el espacio disponible.
- El sistema de carriles proporciona un acceso fácil y seguro a los productos almacenados.
- El sistema de alta densidad Premium aumenta la capacidad de almacenaje hasta en un 40%.

Lleve la maximización del espacio hasta el extremo y utilice el sistema de estanterías sobre carriles.

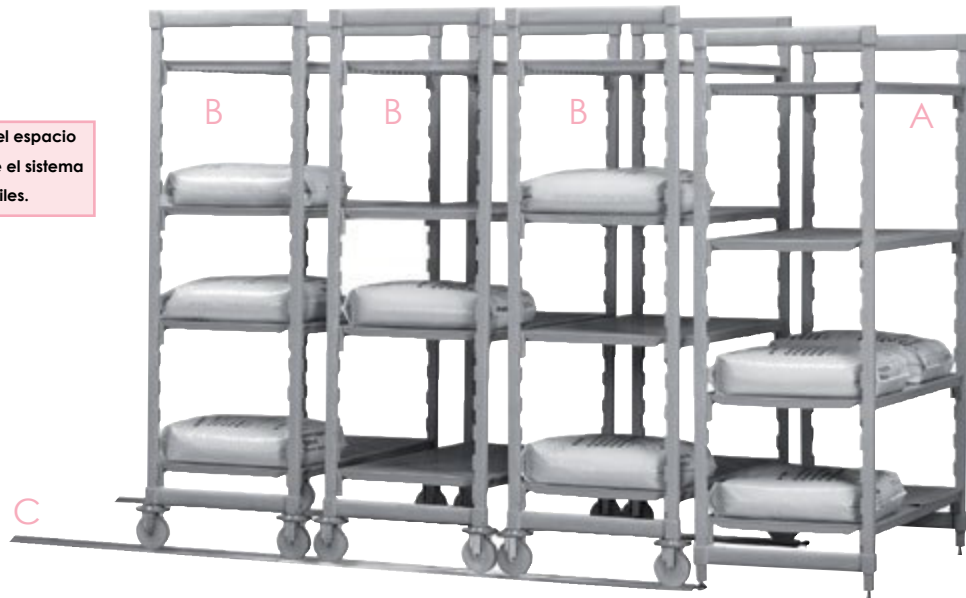

Cód.	L (cm.)	f (cm.)	h (cm.)	U/E	P.V.P./ud.
------	---------	---------	---------	-----	------------

A Estantería ventilada fija - 4 estantes

K180604V 098	98	60	180	1	548,62
K180604V 108	108	60	180	1	574,46
K180604V 118	118	60	180	1	597,90
K180604V 128	128	60	180	1	625,42

B Estantería ventilada móvil sobre rieles - 4 estantes

MSHD46917PK	90	60	179	1	1017,04
MSHD461017PK	100	60	179	1	1048,20
MSHD461117PK	110	60	179	1	1.076,15
MSHD461217PK	120	60	179	1	1.109,17

Cód.	Descripción	L (cm.)	U/E	P.V.P./ud.
------	-------------	---------	-----	------------

C Juego de 2 rieles para estanterías ventiladas

CSHDTK10	Para 3 ud. móviles y 2 fijas	305	1	806,20
CSHDTK12	Para 4 ud. móviles y 2 fijas	366	1	930,56
CSHDTK145	Para 5 ud. móviles y 2 fijas	442	1	1047,78

Estante de pared

Cód.	Descripción	L (cm.)	a (cm.)	U/E	P.V.P./ud.
CSWS1836SK	Liso	91	45	1	185,54
CSWS1848SK	Liso	122	45	1	214,08
CSWS1436SK	Liso	91	36	1	143,65
CSWS1448SK	Liso	122	36	1	162,34
CSWS1436VK	Ventilado	91	36	1	143,65
CSWS1448VK	Ventilado	122	36	1	162,34



Extensión de estantería

Cód.	Descripción	L (cm.)	h (cm.)	U/E	P.V.P./ud.
CSWS36EK	Extensión 91 cm.	91	36	1	218,58
CSWS48EK	Extensión 122 cm.	122	36	1	324,76



Todos los artículos resaltados en negrita son productos en stock habitual. Consultar colores disponibles.



Serie BASICS

Calidad
al mejor precio

kg	Certificación de EE.UU. de la capacidad para soportar peso		
	longitud del travesaño (mm.)	por estante	por unidad
una sola unidad (4 estantes)	760-910	150 kg.	600 kg.
	1070-1220	150 kg.	600 kg.
	1380-1530	130 kg.	520 kg.
Soporte para gran almacenaje	1380-1530	360 kg.	-
Unidad de rincón (4 estantes)	760-1220	120 kg.	480 kg.



- De materiales avanzados y diseño innovador, la serie BASICS proporciona: mayor fiabilidad, comodidad, flexibilidad, mayor eficacia en el trabajo y mayor seguridad para los alimentos.
- La serie BASICS define una nueva y completa categoría de estanterías CAMBRO, que proporcionará a los operadores soluciones de almacenamiento fuertes y seguras, de una manera mucho más económica que antes.
- No importa el espacio disponible, ya sea en una cámara frigorífica, un almacén, una instalación sanitaria, etc. El Sistema BASICS está diseñado con una flexibilidad que se adapta a cualquier espacio. Puede diseñar una configuración que encaje con sus necesidades de almacenamiento, incluso en los espacios más reducidos.
- El material ligero, extremadamente duradero y no corrosivo del que se componen los productos de Camshelving Basics, soporta incluso los entornos más difíciles, y cumple las recomendaciones sanitarias HACCP y de seguridad de alimentos.
- Ni el agua ni la humedad corroerán Camshelving Basics. Resistente a arañazos, deformaciones, oxidación y corrosión, todos y cada uno de sus componentes han sido probados rigurosamente para evaluar su resistencia, fiabilidad y rendimiento.
- Ligeras pero extremadamente duraderas.
- Con un precio muy económico, similar al de otros sistemas de estanterías de aluminio, pero con la garantía y calidad de CAMBRO.
- Aguantan hasta -38 °C, lo que las hace perfectas para congelación.
- Colaboran a conservar el medio ambiente y le ayudarán en sus políticas medioambientales, ya que es una estantería para toda la vida de un material compuesto reciclable.



Estanterías BASICS - Componentes



Estante ventilado para unidad base

L (cm.)	FONDO 46		FONDO 54		FONDO 61	
	Código	P.V.P./ud.	Código	P.V.P./ud.	Código	P.V.P./ud.
76 cm.	CBSK1830V1	34,00	CBSK2130V1	42,00	CBSK2430V1	44,00
91 cm.	CBSK1836V1	42,00	CBSK2136V1	50,00	CBSK2436V1	52,00
107 cm.	CBSK1842V1	50,00	CBSK2142V1	59,00	CBSK2442V1	64,00
122 cm.	CBSK1848V1	55,00	CBSK2148V1	66,00	CBSK2448V1	70,00
138 cm.	CBSK1854V1	63,00	CBSK2154V1	73,00	CBSK2454V1	75,00
153 cm.	CBSK1860V1	70,00	CBSK2160V1	83,00	CBSK2460V1	85,00



Estante liso para unidad base

L (cm.)	FONDO 46		FONDO 54		FONDO 61	
	Código	P.V.P./ud.	Código	P.V.P./ud.	Código	P.V.P./ud.
76 cm.	CBSK1830S1	44,00	CBSK2130S1	52,00	CBSK2430S1	54,00
91 cm.	CBSK1836S1	52,00	CBSK2136S1	60,00	CBSK2436S1	62,00
107 cm.	CBSK1842S1	60,00	CBSK2142S1	69,00	CBSK2442S1	74,00
122 cm.	CBSK1848S1	65,00	CBSK2148S1	76,00	CBSK2448S1	80,00
138 cm.	CBSK1854S1	73,00	CBSK2154S1	83,00	CBSK2454S1	85,00
153 cm.	CBSK1860S1	80,00	CBSK2160S1	93,00	CBSK2460S1	95,00



Disponibles en altura de 214 cm.
bajo pedido especial

Conjunto de postes estacionarios 183 cm. altura

Cód.	Descripción	U/E	P.V.P./ud.
CBPK1872	183 x 46 cm.	1	46,00
CBPK2172	183 x 54 cm.	1	50,00
CBPK2472	183 x 61 cm.	1	52,00



Soporte gran almacenaje

Cód.	Descripción	U/E	P.V.P./ud.
CBDS18	46 cm.	1	44,45
CBDS21	54 cm.	1	45,65
CBDS24	61 cm.	1	46,70



CBID6



CSWF



CBCC



CSEQ3

Accesorios

Cód.	Descripción	U/E	P.V.P./ud.
CBCC	Conjunto de conectores de esquina	1	5,05
CBID6	Etiqueta de identificación 152 mm.	12	2,10
CSEQ3	Pata sísmica	4	33,00
CSWF	Abrazadera para pared	4	25,00

Todos los artículos resaltados en negrita son productos en stock habitual. Consultar colores disponibles.

Estanterías BASICS - Módulos completos

Unidad base con 4 estantes ventilados - 183 cm. altura

	FONDO 46		FONDO 54		FONDO 61	
						
Longitud	Código	P.V.P./ud.	Código	P.V.P./ud.	Código	P.V.P./ud.
91 cm.	CBU183664V4	260,00	CBU213664V4	300,00	CBU243664V4	312,00
107 cm.	CBU184264V4	292,00	CBU214264V4	336,00	CBU244264V4	360,00
122 cm.	CBU184864V4	312,00	CBU214864V4	364,00	CBU244864V4	384,00
138 cm.	CBU185464V4	344,00	CBU215464V4	392,00	CBU245464V4	404,00
153 cm.	CBU186064V4	372,00	CBU216064V4	432,00	CBU246064V4	444,00

Para longitudes superiores ver pág. 220

Unidad adicional con 4 estantes ventilados - 183 cm. altura

	FONDO 46		FONDO 54		FONDO 61	
						
Longitud	Código	P.V.P./ud.	Código	P.V.P./ud.	Código	P.V.P./ud.
91 cm.	CBA183664V4	214,00	CBA213664V4	250,00	CBA243664V4	260,00
107 cm.	CBA184264V4	246,00	CBA214264V4	286,00	CBA244264V4	308,00
122 cm.	CBA184864V4	266,00	CBA214864V4	314,00	CBA244864V4	332,00
138 cm.	CBA185464V4	298,00	CBA215464V4	342,00	CBA245464V4	352,00
153 cm.	CBA186064V4	326,00	CBA216064V4	382,00	CBA246064V4	392,00

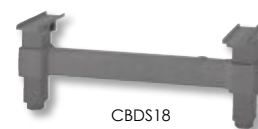

Incremente la capacidad de su estantería hasta en 360 kg. con los soportes de gran almacenaje (recomendados para unidades de 138 cm. o mayores).

Estanterías BASICS - Módulos completos

Unidad base con 4 estantes lisos - 183 cm. altura

	FONDO 46		FONDO 54		FONDO 61	
Longitud	Código	P.V.P./ud.	Código	P.V.P./ud.	Código	P.V.P./ud.
91 cm.	CBU183664S4	300,00	CBU213664S4	340,00	CBU243664S4	352,00
107 cm.	CBU184264S4	332,00	CBU214264S4	376,00	CBU244264S4	400,00
122 cm.	CBU184864S4	352,00	CBU214864S4	404,00	CBU244864S4	424,00
138 cm.	CBU185464S4	384,00	CBU215464S4	432,00	CBU245464S4	444,00
153 cm.	CBU186064S4	412,00	CBU216064S4	472,00	CBU246064S4	484,00

Para longitudes superiores ver pág. 221

Unidad adicional con 4 estantes lisos - 183 cm. altura

	FONDO 46		FONDO 54		FONDO 61	
Longitud	Código	P.V.P./ud.	Código	P.V.P./ud.	Código	P.V.P./ud.
91 cm.	CBA183664S4	254,00	CBA213664S4	290,00	CBA243664S4	300,00
107 cm.	CBA184264S4	286,00	CBA214264S4	326,00	CBA244264S4	348,00
122 cm.	CBA184864S4	306,00	CBA214864S4	354,00	CBA244864S4	372,00
138 cm.	CBA185464S4	338,00	CBA215464S4	382,00	CBA245464S4	392,00
153 cm.	CBA186064S4	366,00	CBA216064S4	422,00	CBA246064S4	432,00

Utilice una unidad base y una unidad adicional* más un conjunto de conectores de esquina por nivel para crear una estantería de esquina



* Longitud máxima de unidad adicional en estantería de esquina 120 cm.



Módulos - Altura 183 cm. - 4 estantes ventilados
(Disponible altura de 214 cm. bajo pedido especial)

L (cm.)	Módulos	FONDO 46		FONDO 54		FONDO 61	
		Código	P.V.P./ud.	Código	P.V.P./ud.	Código	P.V.P./ud.
163,2	76 + 91	EB183464V 164	442,00	EB183544V 164	518,00	EB183614V 164	540,00
178,4	91 + 91	EB183464V 179	474,00	EB183544V 179	550,00	EB183614V 179	572,00
193,7	76 + 122	EB183464V 194	494,00	EB183544V 194	582,00	EB183614V 194	612,00
208,9	91 + 122	EB183464V 209	526,00	EB183544V 209	614,00	EB183614V 209	644,00
224,2	76 + 153	EB183464V 225	554,00	EB183544V 225	650,00	EB183614V 225	672,00
239,4	122 + 122	EB183464V 240	578,00	EB183544V 240	678,00	EB183614V 240	716,00
254,6	122 + 138	EB183464V 255	610,00	EB183544V 255	706,00	EB183614V 255	736,00
269,9	122 + 153	EB183464V 270	638,00	EB183544V 270	746,00	EB183614V 270	776,00
285,2	138 + 153	EB183464V 286	670,00	EB183544V 286	774,00	EB183614V 286	796,00
302,2	153 + 153	EB183464V 303	698,00	EB183544V 303	814,00	EB183614V 303	836,00
311,2	122 + 122 + 76	EB183464V 312	760,00	EB183544V 312	896,00	EB183614V 312	944,00
326,4	122 + 122 + 91	EB183464V 327	792,00	EB183544V 327	928,00	EB183614V 327	976,00
341,6	122 + 122 + 107	EB183464V 342	824,00	EB183544V 342	964,00	EB183614V 342	1.024,00
356,9	122 + 122 + 122	EB183464V 357	844,00	EB183544V 357	992,00	EB183614V 357	1.048,00
372,1	122 + 122 + 138	EB183464V 373	876,00	EB183544V 373	1.020,00	EB183614V 373	1.068,00
387,4	122 + 122 + 153	EB183464V 388	904,00	EB183544V 388	1.060,00	EB183614V 388	1.108,00
417,9	153 + 153 + 122	EB183464V 418	964,00	EB183544V 418	1.128,00	EB183614V 418	1.168,00
433,1	153 + 153 + 138	EB183464V 434	996,00	EB183544V 434	1.156,00	EB183614V 434	1.188,00
448,4	153 + 153 + 153	EB183464V 449	1.024,00	EB183544V 449	1.196,00	EB183614V 449	1.228,00

Para longitudes inferiores ver pág. 217

No importa el espacio disponible, ya sea en una cámara frigorífica, un almacén, una instalación sanitaria, etc.
El Sistema Camshelving BASICS está diseñado con una flexibilidad que se adapta a cualquier espacio. Puede diseñar una configuración que encaje con sus necesidades de almacenamiento, incluso en los espacios más reducidos

El material ligero, extremadamente duradero y no corrosivo del que se componen los productos de Camshelving Basics, soporta incluso los entornos más difíciles, y cumple las recomendaciones sanitarias HACCP y de seguridad de alimentos.
Ni el agua ni la brisa marina corroerán Camshelving Basics. Resistente a arañazos, deformaciones, oxidación y corrosión, todos y cada uno de sus componentes han sido probados rigurosamente para evaluar su resistencia, fiabilidad y rendimiento.

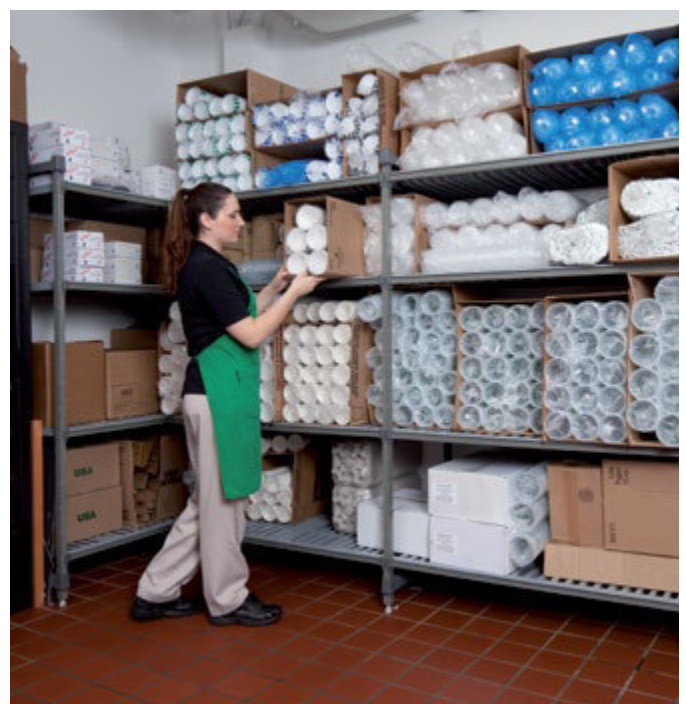

Todos los artículos resaltados en negrita son productos en stock habitual. Consultar colores disponibles.

Módulos - Altura 183 cm. - 4 estantes lisos
(Disponible altura de 214 cm. bajo pedido especial)

L (cm.)	Módulos	FONDO 46		FONDO 54		FONDO 61	
		Código	P.V.P./ud.	Código	P.V.P./ud.	Código	P.V.P./ud.
163,2	76 + 91	EB183464S 164	522,00	EB183544S 164	598,00	EB183614S 164	620,00
178,4	91 + 91	EB183464S 179	554,00	EB183544S 179	630,00	EB183614S 179	652,00
193,7	76 + 122	EB183464S 194	574,00	EB183544S 194	662,00	EB183614S 194	692,00
208,9	91 + 122	EB183464S 209	606,00	EB183544S 209	694,00	EB183614S 209	724,00
224,2	76 + 153	EB183464S 225	634,00	EB183544S 225	730,00	EB183614S 225	752,00
239,4	122 + 122	EB183464S 240	658,00	EB183544S 240	758,00	EB183614S 240	796,00
254,6	122 + 138	EB183464S 255	690,00	EB183544S 255	786,00	EB183614S 255	816,00
269,9	122 + 153	EB183464S 270	718,00	EB183544S 270	826,00	EB183614S 270	856,00
285,2	138 + 153	EB183464S 286	750,00	EB183544S 286	854,00	EB183614S 286	876,00
302,2	153 + 153	EB183464S 303	778,00	EB183544S 303	894,00	EB183614S 303	916,00
311,2	122 + 122 + 76	EB183464S 312	880,00	EB183544S 312	1.016,00	EB183614S 312	1.064,00
326,4	122 + 122 + 91	EB183464S 327	912,00	EB183544S 327	1.048,00	EB183614S 327	1.096,00
341,6	122 + 122 + 107	EB183464S 342	944,00	EB183544S 342	1.084,00	EB183614S 342	1.144,00
356,9	122 + 122 + 122	EB183464S 357	964,00	EB183544S 357	1.112,00	EB183614S 357	1.168,00
372,1	122 + 122 + 138	EB183464S 373	996,00	EB183544S 373	1.140,00	EB183614S 373	1.188,00
387,4	122 + 122 + 153	EB183464S 388	1.024,00	EB183544S 388	1.180,00	EB183614S 388	1.228,00
417,9	153 + 153 + 122	EB183464S 418	1.084,00	EB183544S 418	1.248,00	EB183614S 418	1.288,00
433,1	153 + 153 + 138	EB183464S 434	1.116,00	EB183544S 434	1.276,00	EB183614S 434	1.308,00
448,4	153 + 153 + 153	EB183464S 449	1.144,00	EB183544S 449	1.316,00	EB183614S 449	1.348,00

Para longitudes inferiores ver pág. 218

La serie BASICS define una nueva y completa categoría de estanterías CAMBRO, que proporcionará a los operadores soluciones de almacenamiento fuertes y seguras, de una manera mucho más económica que antes.

No importa el espacio disponible, ya sea en una cámara frigorífica, un almacén, una instalación sanitaria, etc. El Sistema BASICS está diseñado con una flexibilidad que se adapta a cualquier espacio. Puede diseñar una configuración que encaje con sus necesidades de almacenamiento, incluso en los espacios más reducidos.



Los estantes se desmontan fácilmente y se lavan de forma individual. También se pueden colocar en una cesta Camrack y lavarse en lavavajillas comercial.



Todos los artículos resaltados en negrita son productos en stock habitual. Consultar colores disponibles.

Banquillos de almacenaje

Los banquillos de almacenaje soportan hasta 1.360kg. Están elevados 30 cm. sobre el suelo para facilitar la limpieza bajo ellos y están disponibles en diferentes longitudes (ancho de 52 cm. en todos ellos). Están especialmente indicados para almacenar sacos de patatas, latas de conserva o cajas de bricks de leche.



Banquillo liso

Cód.	Descripción	Colores	U/E	P.V.P./ud.
DRS30	30 x 52 x 76 cm.	480 ■	1	271,00
DRS36	30 x 52 x 91,5 cm.	480 ■	1	295,00
DRS48	30 x 52 x 122 cm.	480 ■	1	348,00
DRS60	30 x 52 x 152 cm.	480 ■	1	407,00

Banquillo ranurado

Cód.	Descripción	Colores	U/E	P.V.P./ud.
DRS300	30 x 52 x 76 cm.	480 ■	1	271,00
DRS360	30 x 52 x 91,5 cm.	480 ■	1	295,00
DRS480	30 x 52 x 122 cm.	480 ■	1	348,00
DRS600	30 x 52 x 152 cm.	480 ■	1	407,00

Accesorios

Cód.	Descripción	U/E	P.V.P./ud.
DRLNK	Pieza de unión para banquillos	1	3,36



Cajas para masa de pizza

Las cajas de masa de pizza de color blanco evitan la entrada de luz al interior de la caja, de modo que no se dañe la masa de pizza. Son apilables y resistentes.



Caja para masa de pizza

Cód.	Descripción	U/E	P.V.P./ud.
DB18263CW	46 x 66 x 7,6 cm. - policarbonato	6	61,90
DB18266CW	46 x 66 x 15 cm. - policarbonato	6	78,00
DB18263P	46 x 66 x 7,6 cm. - polipropileno	6	43,07
CD1826PDB	Carro para cajas	1	399,00

Tapa para cajas

Cód.	Descripción	U/E	P.V.P./ud.
DBC1826CW	Policarbonato	6	41,40
DBC1826P	Polipropileno	6	27,86

Todos los artículos resaltados en negrita son productos en stock habitual. Consultar colores disponibles.

Estanterías De pared

Estanterías de pared

- Fabricada en acero inoxidable AISI 304 18/10.
- Cartelas a pared con taladros de Ø 8 mm.
- Tacos y tornillos para su instalación, incluidos.
- Totalmente soldada.



Medidas totales (mm)	Código	PVP (€)
600 x 400 x 250	• F0100217	129
800 x 400 x 250	• F0100218	134
1000 x 400 x 250	• F0100211	146
1200 x 400 x 250	• F0100212	161
1400 x 400 x 250	• F0100213	176
1500 x 400 x 250	• F0100219	185
1600 x 400 x 250	• F0100214	194
1800 x 400 x 250	• F0100215	213
2000 x 400 x 250	• F0100216	234

Medidas totales (mm)	Código	PVP (€)
600 x 250 x 150	• F0100207	103
800 x 250 x 150	• F0100208	107
1000 x 250 x 150	• F0100201	119
1200 x 250 x 150	• F0100202	133
1400 x 250 x 150	• F0100203	146
1500 x 250 x 150	• F0100209	149
1600 x 250 x 150	• F0100204	151
1800 x 250 x 150	• F0100205	174
2000 x 250 x 150	• F0100206	196

Estantería con cartelas

- Estantería fabricada en acero inoxidable.
- Cartelas desmontables.



Medidas totales (mm)	Código	PVP (€)
600 x 300 x 200	• F0100221	88
800 x 300 x 200	• F0100222	91
1000 x 300 x 200	• F0100223	101
1200 x 300 x 200	• F0100224	113
1400 x 300 x 200	• F0100225	122

Estantería para microondas

- Diseñada para colgar a la pared microondas u otros aparatos.
- Fabricada en acero inoxidable.
- Totalmente soldada.
- Cartelas a pared con taladros de Ø 8 mm.
- Tacos y tornillos para su instalación, incluidos.
- Orificio para cableado de Ø 60 mm.



Medidas totales (mm)	Código	PVP (€)
600 x 400 x 230	• F0200401	168
800 x 400 x 230	• F0200402	177

• 24 horas expedición

Estertería escurrerlatos mural

- Fabricada en acero inoxidable AISI 304 18/10.
- Cartelas a pared con taladros de Ø 8 mm.
- Tacos y tornillos para su instalación, incluidos.
- Parrillas en acero inoxidable desmontables.
- Para platos con diámetro máximo de 250 mm.
- Se suministra desmontada.



Medidas totales (mm)	Capacidad de platos	Código	PVP (€)
710 x 300 x 180	26	• F0200301	231
1430 x 300 x 180	52	• F0200302	289

Estertería campana mural

- Fabricada en acero inoxidable AISI 304 18/10.
- Cartelas a pared con taladros de Ø 8 mm.
- Tacos y tornillos para su instalación, incluidos.
- Parrillas en acero inoxidable desmontables GN 1/1.
- Se suministra desmontada.



Medidas totales (mm)	Capacidad	Código	PVP (€)
1115 x 400 x 180	2GN 1/1	• F0200101	334
1650 x 400 x 180	3GN 1/1	• F0200102	386
2180 x 400 x 180	4GN 1/1	• F0200103	436

Estertería de tubos mural

- Fabricada en acero inoxidable AISI 304 18/10.
- Cartelas de acero inoxidable satinado a pared con taladros de Ø 8 mm.
- Tacos y tornillos para su instalación, incluidos.
- Tubos de 25 x 25 mm mm de acero inoxidable.
- Se suministra totalmente soldada.



Medidas totales (mm)	Código	PVP (€)
1000 x 400 x 248	• F0100001	192
1200 x 400 x 248	• F0100002	198
1400 x 400 x 248	• F0100003	214
1600 x 400 x 248	• F0100004	227
1800 x 400 x 248	• F0100006*	278
2000 x 400 x 248	• F0100005*	292

* Modelos que disponen de una cartela central soldada.

Barra de colgar a pared

- Fabricada en tubo de Ø 30 mm de acero inoxidable AISI 304 18/10.
- Pletinas soldadas con orificios para su sujeción a pared.
- Tacos y tornillos para su instalación, incluidos.



Medidas totales (mm)	Código	PVP (€)
1000 x 150	• F0210001	105
1500 x 150	• F0210002	126
2000 x 150	• F0210003	145

• 24 horas expedición

Estanterías De pared



Estantería de pared regulable

- Fabricada íntegramente en acero inoxidable AISI 304 18/10, acabado satinado.
- Fácil instalación de los montantes.
- Tacos y tornillos para su instalación, incluidos.
- Se suministra desmontada.



Montante

Altura (mm)	Código	PVP (€)
600	• F0120001	25
1000	• F0120002	31
1500	• F0120003	39

- Precio por unidad.



Estante liso

Medidas (mm)	Código	PVP (€)
1000 x 250	• F0100401	77
1200 x 250	• F0100403	99
1400 x 250	• F0100402	106
1600 x 250	• F0100404	139
1000 x 400	• F0100411	109
1200 x 400	• F0100413	136
1400 x 400	• F0100412	151
1600 x 400	• F0100414	198



Estante inclinado

Medidas (mm)	Unidades	Cubetas	Código	PVP (€)
1000 x 250	4	1/6	• F0100501	92
1000 x 400	4	1/3	• F0100511	131

- Cubetas no incluidas.

Recipientes
Gastronorm
Pág. 91

• 24 horas expedición

Estanterías

De pie desmontables



Estantería de pie

- Fabricada en acero inoxidable AISI 304 18/10.
- La estantería se suministra con 4 estantes.
- Altura de los estantes regulable cada 150 mm.
- Profundidades de estantes disponibles: 400 y 500 mm.
- Alturas de caballetes disponibles: 1700 y 2000 mm.
- Fijación de los estantes a los caballetes mediante tornillería, incluida.

Medidas totales (mm)	Código	PVP (€)
1000 x 400 x 1700	• KD104017	512
1200 x 400 x 1700	• KD124017	528
1400 x 400 x 1700	• KD144017	584
1000 x 400 x 2000	• KD104020	545
1200 x 400 x 2000	• KD124020	561
1400 x 400 x 2000	• KD144020	617
1000 x 500 x 1700	• KD105017	562
1200 x 500 x 1700	• KD125017	620
1400 x 500 x 1700	• KD145017	694
1000 x 500 x 2000	• KD105020	597
1200 x 500 x 2000	• KD125020	653
1400 x 500 x 2000	• KD145020	727

Estante adicional

Medidas totales (mm)	Código	PVP (€)
1000 x 400	• KDE10040	84
1200 x 400	• KDE12040	88
1400 x 400	• KDE14040	105
1000 x 500	• KDE10050	97
1200 x 500	• KDE12050	111
1400 x 500	• KDE14050	130

• 24 horas expedición

Estanterías De pie inoxidables



Estantería de pie de acero inoxidable

- Fabricada en acero inoxidable.
- Altura de los estantes regulable cada 160 mm, hasta 11 niveles posibles.
- 2 profundidades de estantería disponibles: 400 y 500 mm.
- Altura de estantería disponible: 1800 mm.
- Bandejas disponibles en opción lisa, perforada o de polipropileno.
- Bandejas extraíbles para facilitar su limpieza.
- Patas regulables en altura para garantizar máxima estabilidad en cualquier superficie.
- Diseñadas para un fácil montaje sin usar herramientas.
- Carga máxima por estante: 170 kg.



- Diseñadas para un fácil montaje sin usar herramientas.



Soportes

- Fabricado en tubo de 30 x 30 mm en acero inoxidable con taco regulable.

Soporte central			Soporte lateral		
Medidas totales (mm)	Código	PVP (€)	Medidas totales (mm)	Código	PVP (€)
1800 x 400	• KCC01840	86	1800 x 400	• KCL01840	79
1800 x 500	• KCC01850	88	1800 x 500	• KCL01850	81

Pieza angular

- Accesorio en acero inoxidable AISI 304 18/10 para montaje de estanterías en ángulo.



Medidas (mm)	Código	PVP (€)
400	• KA000400	29
500	• KA000500	30

• 24 horas expedición

Estantes con bandejas



· Bandejas de polipropileno



· Bandejas de acero inoxidable lisas



· Bandejas de acero inoxidable perforadas

Fondo 400

Medidas (mm)	Bandejas de polipropileno	PVP (€)	Bandejas de acero inoxidable lisas	PVP (€)	Bandejas de acero inoxidable perforadas	PVP (€)
600 x 400	• K4060003	39	• K4060002	60	• K4060001	74
700 x 400	• K4070003	44	• K4070002	64	• K4070001	80
800 x 400	• K4080003	48	• K4080002	68	• K4080001	85
900 x 400	• K4090003	53	• K4090002	84	• K4090001	104
1000 x 400	• K4100003	56	• K4100002	86	• K4100001	108
1100 x 400	• K4110003	61	• K4110002	91	• K4110001	115
1200 x 400	• K4120003	64	• K4120002	93	• K4120001	118
1300 x 400	• K4130003	71	• K4130002	112	• K4130001	140
1400 x 400	• K4140003	73	• K4140002	114	• K4140001	144
1500 x 400	• K4150003	76	• K4150002	116	• K4150001	147
1600 x 400	• K4160003	86	• K4160002	126	• K4160001	159

Fondo 500

Medidas (mm)	Bandejas de polipropileno	PVP (€)	Bandejas de acero inoxidable lisas	PVP (€)	Bandejas de acero inoxidable perforadas	PVP (€)
600 x 500	• K5060003	41	• K5060002	65	• K5060001	80
700 x 500	• K5070003	46	• K5070002	71	• K5070001	83
800 x 500	• K5080003	51	• K5080002	75	• K5080001	90
900 x 500	• K5090003	56	• K5090002	92	• K5090001	113
1000 x 500	• K5100003	58	• K5100002	95	• K5100001	116
1100 x 500	• K5110003	64	• K5110002	101	• K5110001	123
1200 x 500	• K5120003	67	• K5120002	104	• K5120001	125
1300 x 500	• K5130003	75	• K5130002	123	• K5130001	152
1500 x 500	• K5140003	77	• K5140002	126	• K5140001	155
1500 x 500	• K5150003	80	• K5150002	129	• K5150001	158
1600 x 500	• K5160003	91	• K5160002	140	• K5160001	169

• 24 horas expedición

Estanterías De pie inoxidable

Bandejas



Medidas totales (mm)	Polipropileno	PVP (€)	Acero inoxidable lisa	PVP (€)	Acero inoxidable perforada	PVP (€)
300 x 400	• KP304003	7	• KP304002	17	• KP304001	24
400 x 400	• KP404003	9	• KP404002	19	• KP404001	28
300 x 500	• KP305003	8	• KP305002	20	• KP305001	27
400 x 500	• KP405003	11	• KP405002	23	• KP405001	30

Bancada

Para almacenar cajas en lugares dónde la normativa sanitaria prohíbe el contacto directo con el suelo.



Medidas totales (mm)	Polipropileno	PVP (€)	Acero inoxidable lisa	PVP (€)
1060 x 500 x 180	• KB106003	158	• KB106002	198
1260 x 500 x 180	• KB126003	175	• KB126002	214
1460 x 500 x 180	• KB146003	181	• KB146002	223
1660 x 500 x 180	• KB166003	190	• KB166002	230

Barra de colgar para estantería

Fabricada en tubo de Ø 30 mm de acero inoxidable AISI 304 18/10.

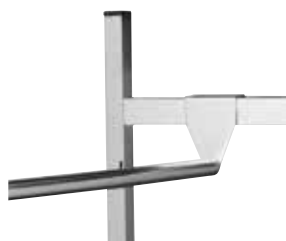

Código	Medidas (mm)	PVP (€)
• KBC00800	800	55
• KBC00900	900	59
• KBC01000	1000	62
• KBC01100	1100	64
• KBC01200	1200	66
• KBC01300	1300	69
• KBC01400	1400	72
• KBC01500	1500	74
• KBC01600	1600	76

Ruedas

El pack incluye 4 ruedas de Ø 125 mm, 2 con freno.



Modelo	Código	PVP (€)
Pack 4 ruedas	• KRU00001	162

• 24 horas expedición

Estanterías De pie inoxidable

Composiciones básicas de estanterías modulares

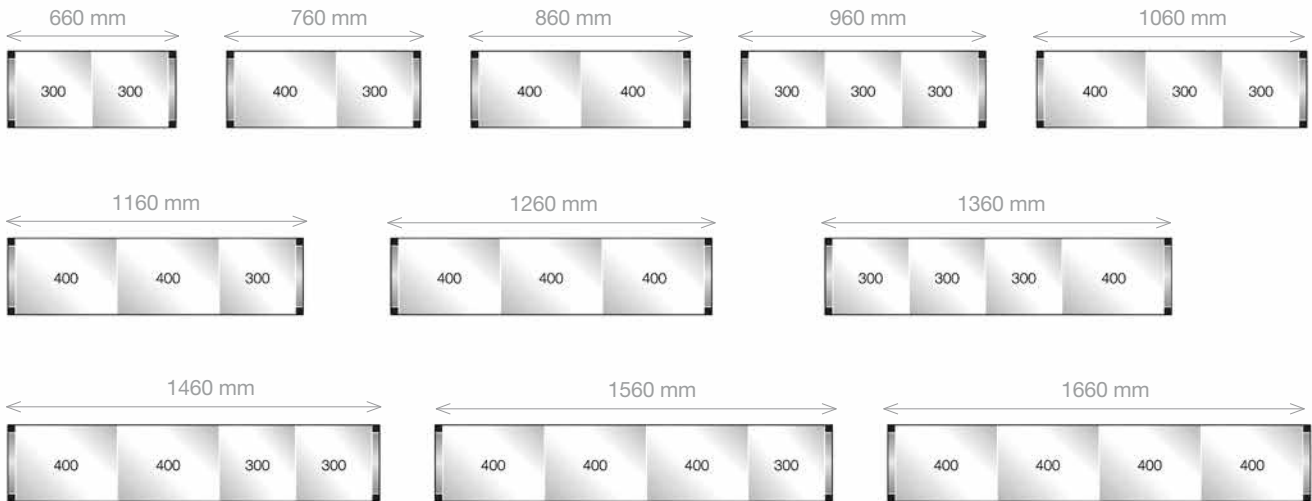

Ejemplo de pedido de estantería:

- Para seleccionar las estanterías modulares sólo necesita conocer las dimensiones totales de la cámara.
- Ajustar el largo de la estantería lineal a la longitud X de la cámara.
- Para el largo de la estantería angular, descontar de la longitud Y de la cámara el ancho de la estantería lineal. En caso de que la cámara tenga radios sanitarios descontarlos de la longitud de la cámara.

Ejemplo de cálculo de presupuesto para estantería angular de inox y polipropileno de fondo 400 mm y cuatro niveles, colocada en una cámara frigorífica de 3000 x 2400 mm.

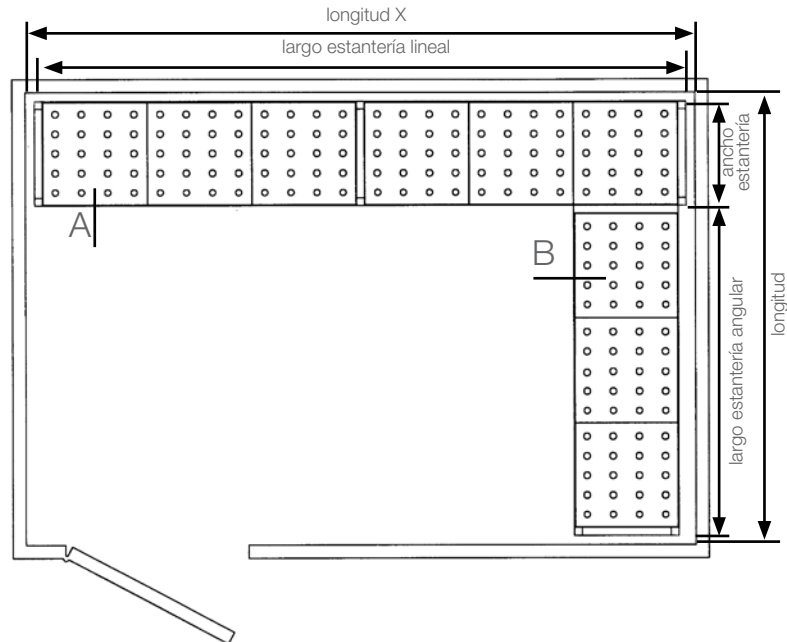

Cámara frigorífica	X=3000	Y=2400
Estantería 4 niveles	lineal (3000)	angular (2400-400=2000)
Código	KIT00087	KIT02077
Medida estantería	2990 mm	1960 mm
PVP (€)	832	723

Precio total estantería angular **1.555 €**

A-estantería lineal

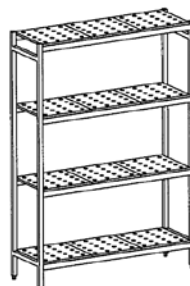

B-estantería angular

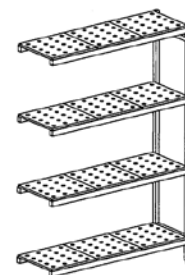



ESTANTERÍAS DE ALUMINIO Y POLIETILENO



ESTANTERÍAS DE ALUMINIO Y POLIETILENO

Estantes. Soportes	64
Accesorios	65-66
Cálculo de conjuntos	67
Tabla de valoración	68-69
Tabla de desglose	70-73

ESTANTERÍAS DE ACERO INOXIDABLE

Barras murales	74
Estanterías fijas	75



Muy sólidas
y resistentes
Fácil montaje
Máxima higiene
Inoxidables

MEDIDAS DE ESTANTERÍAS INDEPENDIENTES CON UN SOPORTE EN CADA EXTREMO DEL ESTANTE.

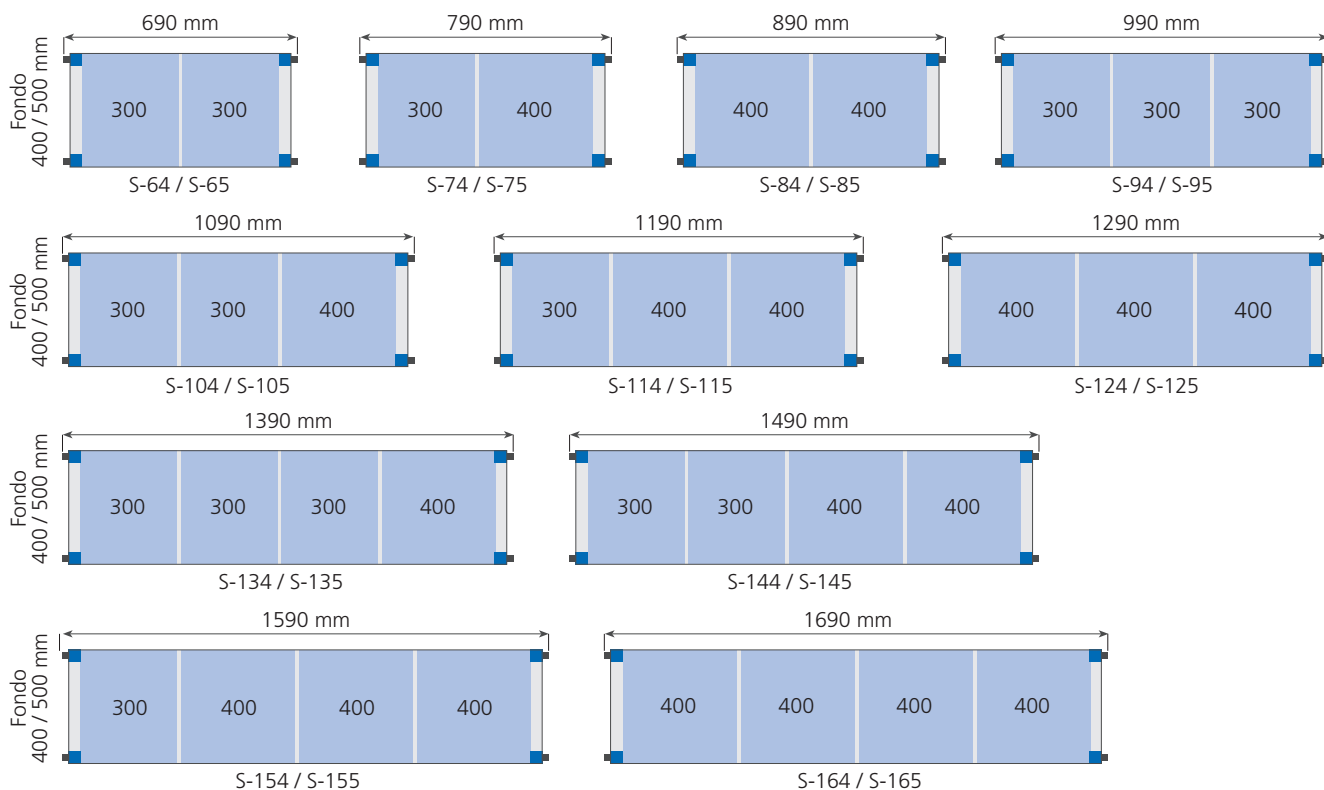

Los 11 largos diferentes de los estantes permiten, además del montaje independiente con 2 soportes, múltiples combinaciones mediante la colocación de **estantes por ambos lados de los soportes**. Ver tablas de conjuntos en las páginas 68-69

- Estanterías con estructura en aluminio anodizado y estantes con parrillas de polietileno alimentario.
- Especialmente adecuadas para su uso en cámaras frigoríficas y bajo los más exigentes requerimientos sanitarios.

- Con las estanterías edenox y sus múltiples combinaciones, conseguirá la mayor eficacia en la organización y almacenaje necesarios en cualquier cocina profesional e industrial.

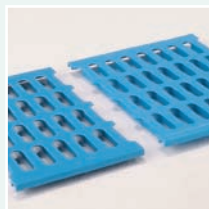

Máxima higiene y facilidad para la limpieza.

Las parrillas de polietileno se retiran con facilidad y se pueden lavar en un lavavajillas convencional.



Los soportes incorporan **orificios cada 150 mm**, para poder modificar la medida de los modelos estándar o incrementar, con suma facilidad, el número de estantes mediante pasadores (4 por estante).



Fácil montaje sin útiles ni herramientas.



Posibilidad de montaje en **ángulo**, consiguiendo **aprovechar el máximo espacio** ahorrando soportes.



Existen **soportes con ruedas** inoxidables de poliamida de $\varnothing 125$ mm, lo que permite una ayuda importante para espacios pequeños u otro tipo de aplicaciones.



Pies de altura regulable que permiten salvar posibles desniveles de los suelos.



Estante de polietileno alimentario

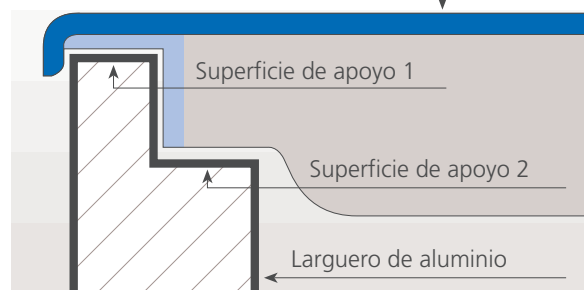

- Los estantes de polietileno se apoyan en el soporte de aluminio por dos aristas, lo que les da una perfecta colocación y mayor solidez.
- Estanterías rígidas y robustas.
- Existen dos medidas de fondo de estantes, de 400 y 500 mm.
- La altura estándar de los soportes es de 1750 mm. También existen soportes de 2000 y 1300 mm de altura para aplicaciones concretas.

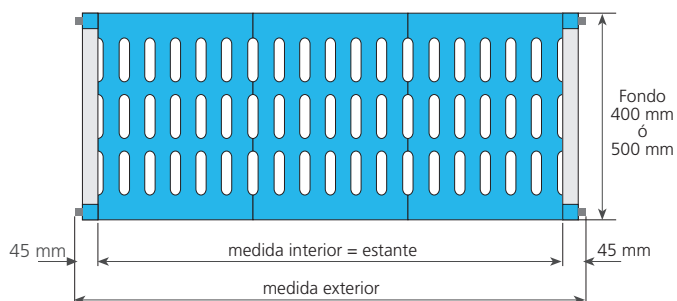



Estantes

Ancho 400 mm

Modelo	Referencia	Medidas totales (mm)	PVP. Euros €
S-64	2253101	600 x 400	31,70
S-74	2253102	700 x 400	35,80
S-84	2253103	800 x 400	38,00
S-94	2253104	900 x 400	41,70
S-104	2253105	1000 x 400	45,10
S-114	2253106	1100 x 400	48,30
S-124	2253107	1200 x 400	53,10
S-134	2253108	1300 x 400	55,60
S-144	2253109	1400 x 400	60,30
S-154	2253110	1500 x 400	64,60
S-164	2253111	1600 x 400	67,70

Ancho 500 mm

Modelo	Referencia	Medidas totales (mm)	PVP. Euros €
S-65	2253121	600 x 500	34,50
S-75	2253122	700 x 500	38,70
S-85	2253123	800 x 500	42,60
S-95	2253124	900 x 500	47,10
S-105	2253125	1000 x 500	49,40
S-115	2253126	1100 x 500	53,10
S-125	2253127	1200 x 500	56,90
S-135	2253128	1300 x 500	61,50
S-145	2253129	1400 x 500	65,90
S-155	2253130	1500 x 500	70,10
S-165	2253131	1600 x 500	75,30



Soportes (Ancho 400 mm)

Modelo	Referencia	Medidas totales (mm)	Niveles	PVP. Euros €
P-43	2253141	1750 x 400	3	63,30
P-44	2253142	1750 x 400	4	66,40
P-45	2253143	1750 x 400	5	68,70
PB-43	2253147	1300 x 400*	3	53,10
PA-45	2253149	2000 x 400*	5	86,70
PA-46	2253150	2000 x 400*	6	90,40

* Soportes de alturas y niveles diferentes a los estándares.

Soportes (Ancho 500 mm)

Modelo	Referencia	Medidas totales (mm)	Niveles	PVP. Euros €
P-53	2253144	1750 x 500	3	66,10
P-54	2253145	1750 x 500	4	69,20
P-55	2253146	1750 x 500	5	71,10
PB-53	2253148	1300 x 500*	3	55,60
PA-55	2253151	2000 x 500*	5	88,00
PA-56	2253152	2000 x 500*	6	91,50

* Soportes de alturas y niveles diferentes a los estándares.

Soportes móviles

- Todos los soportes móviles incorporan 2 ruedas giratorias inoxidables de poliamida de Ø 125 mm, una de ellas con freno. Para formar una estantería móvil, aparte de los estantes necesarios, se precisan 2 soportes móviles.
- El precio indicado sólo incluye los soportes. Los estantes deben solicitarse aparte.

Modelo	Referencia	Medidas totales (mm)	Niveles	PVP. Euros €
SM-44	2253160	1750 x 400	4	180,00
SM-45	2253161	1750 x 400	5	184,00
SM-54	2253162	1750 x 500	4	185,00
SM-55	2253163	1750 x 500	5	190,00



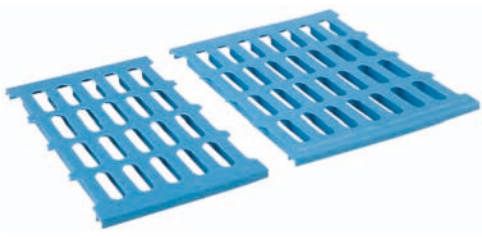

Parrillas

- Parrillas de polietileno alimentario para estantes.
- Se pueden suministrar como accesorios, ya que los estantes completos incluyen su dotación de parrillas correspondientes.
- Para estanterías de ancho 400 y 500 mm.
- Fáciles de colocar. Pueden lavarse en lavavajillas, garantizando la máxima higiene.

Modelo	Referencia	Medidas totales (mm)	PVP. Euros €
PAR-43	2253201	400 x 300	7,80
PAR-44	2253203	400 x 400	9,20
PAR-53	2253202	500 x 300	9,20
PAR-54	2253204	500 x 400	10,50

Ganchos para ángulos

- Diseñados para facilitar el montaje de las estanterías formando ángulos, ahorrando soportes y aprovechando el máximo espacio.
- Precio por unidad.



Modelo	Referencia	Dotación necesaria	PVP. Euros €
GA	2253210	2 ganchos por estante	6,50

Pasadores

- Elementos necesarios para poder ampliar el número de estantes previstos en las medidas estándares.
- Precio por unidad.



Modelo	Referencia	Dotación necesaria	PVP. Euros €
PE	2253211	4 pasadores por estante	3,60

Bancadas

- Diseñadas especialmente para almacenar cajas en cámaras frigoríficas y en lugares donde lo requieran las normas higiénicas.
- Estructura robusta de acero inoxidable AISI-304 18/10.



Modelo	Referencia	Medidas totales (mm)	PVP. Euros €
BA-1050	2253172	1085 x 500 x 250	139,00
BA-1250	2253170	1285 x 500 x 250	148,00
BA-1650	2253171	1685 x 500 x 250	166,00



Carro para usos varios (kit)

- Carro con múltiples aplicaciones: servicio y recogida de vajilla, transporte de menaje, estocaje y transporte de útiles de cocina, recogida y desbarasado de comedores colectivos o de self-service, almacenaje de cestas de vajilla con cristalería, etc.
- Máxima higiene y facilidad para la limpieza. Las parrillas de polietileno se retiran con facilidad y se pueden lavar en un lavavajillas convencional.
- Compuesta por 5 estantes de 1200 x 500 mm.
- Los estantes pueden montarse a la altura necesaria (cada 150 mm) según la utilización requerida.
- Los laterales y la parte trasera del carro incorporan travesaños para evitar que los objetos puedan caerse.
- Fácil montaje sin útiles ni herramientas.
- Va provisto de 4 ruedas giratorias de 125 mm de diámetro, 2 de ellas con freno.
- Estructura de aluminio anodizado con estantes de polietileno alimentario.
- Carro inoxidable, resistente a la corrosión.



Modelo	Referencia	Medidas totales (mm)	Nº Estantes	P.V.P. Euros €
KCM-55	2253260	1285 x 500 x 1750	5	799,00



Barras para colgar

- Para colgar embutidos y productos similares.
- Fabricadas en acero inoxidable AISI-304 18/10.

Modelo	Referencia	Largo (mm)	P.V.P. Euros €
BCOL-8	2253220	800	51,40
BCOL-9	2253221	900	53,70
BCOL-10	2253222	1000	56,60
BCOL-11	2253223	1100	59,10
BCOL-12	2253224	1200	61,80
BCOL-13	2253225	1300	64,40
BCOL-14	2253226	1400	67,00
BCOL-15	2253227	1500	69,50
BCOL-16	2253228	1600	73,60

Como calcular conjuntos de estanterías

- Para más facilidad, se pueden pedir las estanterías de aluminio y polietileno por conjunto.
- A continuación se indica como calcular el conjunto deseado:

1. ¿La estantería es lineal o de ángulo?

- Las estanterías lineales tienen soportes en cada extremo.
- Las estanterías en ángulo llevan un soporte en uno de los extremos y en el otro extremo se suministran con dos ganchos por estante, para apoyarse en los largueros de otra estantería.

2. ¿Qué fondo tendrá la estantería?

- Hay dos medidas de fondo: 400 ó 500 mm.

3. ¿Cuántos niveles se necesitan?

- Hay conjuntos estándares con 3, 4 ó 5 niveles.
- (Niveles adicionales se pueden pedir - ver más abajo.)

4. ¿Qué largo tendrá la estantería?

- En las tablas de las siguientes páginas debe buscar el conjunto correcto para las medidas del local donde se va a colocar la estantería.
- Cuando se está calculando el largo de las estanterías en ángulo, hay que recordar restar del largo total la medida del fondo de la estantería en la que se apoyará.
- En el ejemplo de la derecha se tendría que pedir: Conjunto número 99 (lineal, fondo 400 mm, 4 niveles, 1690 mm de largo).
- Conjunto número 582 (ángulo, fondo 400 mm, 4 niveles, 952 mm de largo).

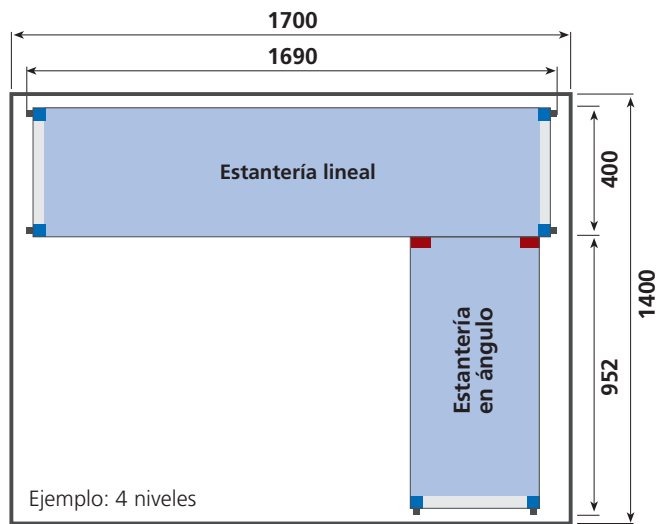
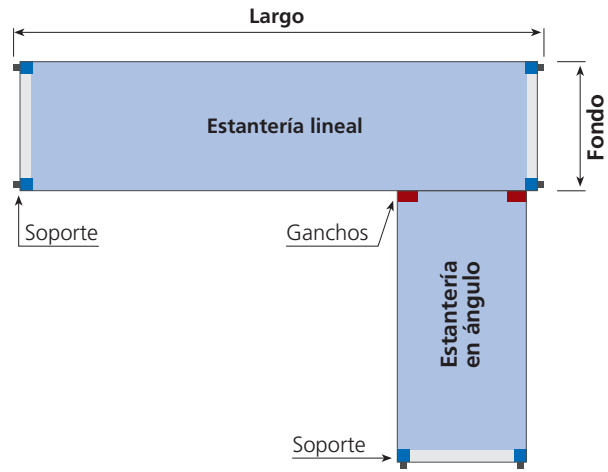

Estantería lineal 400 mm

Largo total estantería (mm)	3 niveles		4 niveles		5 niveles	
	P.V.P. Euros €	Conjunto	P.V.P. Euros €	Conjunto	P.V.P. Euros €	Conjunto
1390	293,40	17	355,20	96	415,40	175
1490	307,50	18	374,00	97	438,90	176
1590	320,40	19	391,20	98	460,40	177
1690	329,70	20	403,60	99	475,90	178
1726	417,90	21	503,20	100	586,10	179
1826	429,00	22	518,00	101	604,60	180
1926	440,10	23	532,80	102	623,10	181



Estantería en ángulo 400 mm

Largo total estantería (mm)	3 niveles		4 niveles		5 niveles	
	P.V.P. Euros €	Conjunto	P.V.P. Euros €	Conjunto	P.V.P. Euros €	Conjunto
652	197,40	500	245,20	579	292,20	658
752	209,70	501	261,60	580	312,70	659
852	216,30	502	270,40	581	323,70	660
952	227,40	503	285,20	582	342,20	661
1052	237,60	504	298,80	583	359,20	662
1152	247,20	505	311,60	584	375,20	663
1252	261,60	506	330,80	585	399,20	664

- La altura estándar de los soportes de los conjuntos es de 1750 mm. Para alturas diferentes, ver el desglose del conjunto elegido (páginas 70-71) y sustituir los soportes "P" por soportes altos "PA" o bajos "PB", ajustando el precio del conjunto acorde con los precios de los soportes elegidos.
- Se puede añadir niveles adicionales a las estanterías, hasta un total máximo de 11 niveles en los soportes estándares, pidiendo por separado los estantes, los pasadores y los ganchos de ángulo necesarios. (Ver páginas 64-65).
- Los soportes estándares tipo "P" se pueden sustituir por soportes móviles "SM" (ver página 64), siempre cambiando los precios.



Tabla desglose conjuntos de estanterías: estantería lineal de 400 mm.

Desglose de los componentes de los kits de estanterías, para facilitar los pedidos.

Estantería lineal de ancho 400 mm

3 niveles		4 niveles		5 niveles	
Conjunto N°	Desglose de elementos de estantería	Conjunto N°	Desglose de elementos de estantería	Conjunto N°	Desglose de elementos de estantería
10	2 P-43 + 3 S-64	89	2 P-44 + 4 S-64	168	2 P-45 + 5 S-64
11	2 P-43 + 3 S-74	90	2 P-44 + 4 S-74	169	2 P-45 + 5 S-74
12	2 P-43 + 3 S-84	91	2 P-44 + 4 S-84	170	2 P-45 + 5 S-84
13	2 P-43 + 3 S-94	92	2 P-44 + 4 S-94	171	2 P-45 + 5 S-94
14	2 P-43 + 3 S-104	93	2 P-44 + 4 S-104	172	2 P-45 + 5 S-104
15	2 P-43 + 3 S-114	94	2 P-44 + 4 S-114	173	2 P-45 + 5 S-114
16	2 P-43 + 3 S-124	95	2 P-44 + 4 S-124	174	2 P-45 + 5 S-124
17	2 P-43 + 3 S-134	96	2 P-44 + 4 S-134	175	2 P-45 + 5 S-134
18	2 P-43 + 3 S-144	97	2 P-44 + 4 S-144	176	2 P-45 + 5 S-144
19	2 P-43 + 3 S-154	98	2 P-44 + 4 S-154	177	2 P-45 + 5 S-154
20	2 P-43 + 3 S-164	99	2 P-44 + 4 S-164	178	2 P-45 + 5 S-164
21	3 P-43 + 6 S-84	100	3 P-44 + 8 S-84	179	3 P-45 + 10 S-84
22	3 P-43 + 3 S-94 + 3 S-84	101	3 P-44 + 4 S-94 + 4 S-84	180	3 P-45 + 5 S-94 + 5 S-84
23	3 P-43 + 6 S-94	102	3 P-44 + 8 S-94	181	3 P-45 + 10 S-94
24	3 P-43 + 3 S-94 + 3 S-104	103	3 P-44 + 4 S-94 + 4 S-104	182	3 P-45 + 5 S-94 + 5 S-104
25	3 P-43 + 6 S-104	104	3 P-44 + 8 S-104	183	3 P-45 + 10 S-104
26	3 P-43 + 3 S-104 + 3 S-114	105	3 P-44 + 4 S-104 + 4 S-114	184	3 P-45 + 5 S-104 + 5 S-114
27	3 P-43 + 6 S-114	106	3 P-44 + 8 S-114	185	3 P-45 + 10 S-114
28	3 P-43 + 3 S-114 + 3 S-124	107	3 P-44 + 4 S-114 + 4 S-124	186	3 P-45 + 5 S-114 + 5 S-124
29	3 P-43 + 6 S-124	108	3 P-44 + 8 S-124	187	3 P-45 + 10 S-124
30	3 P-43 + 3 S-124 + 3 S-134	109	3 P-44 + 4 S-124 + 4 S-134	188	3 P-45 + 5 S-124 + 5 S-134
31	3 P-43 + 6 S-134	110	3 P-44 + 8 S-134	189	3 P-45 + 10 S-134
32	3 P-43 + 3 S-134 + 3 S-144	111	3 P-44 + 4 S-134 + 4 S-144	190	3 P-45 + 5 S-134 + 5 S-144
33	3 P-43 + 6 S-144	112	3 P-44 + 8 S-144	191	3 P-45 + 10 S-144
34	3 P-43 + 3 S-144 + 3 S-154	113	3 P-44 + 4 S-144 + 4 S-154	192	3 P-45 + 5 S-144 + 5 S-154
35	3 P-43 + 6 S-154	114	3 P-44 + 8 S-154	193	3 P-45 + 10 S-154
36	3 P-43 + 3 S-154 + 3 S-164	115	3 P-44 + 4 S-154 + 4 S-164	194	3 P-45 + 5 S-154 + 5 S-164
37	3 P-43 + 6 S-164	116	3 P-44 + 8 S-164	195	3 P-45 + 10 S-164
38	4 P-43 + 3 S-104 + 6 S-114	117	4 P-44 + 4 S-104 + 8 S-114	196	4 P-45 + 5 S-104 + 10 S-114
39	4 P-43 + 9 S-114	118	4 P-44 + 12 S-114	197	4 P-45 + 15 S-114
40	4 P-43 + 6 S-114 + 3 S-124	119	4 P-44 + 8 S-114 + 4 S-124	198	4 P-45 + 10 S-114 + 5 S-124
41	4 P-43 + 3 S-114 + 6 S-124	120	4 P-44 + 4 S-114 + 8 S-124	199	4 P-45 + 5 S-114 + 10 S-124
42	4 P-43 + 9 S-124	121	4 P-44 + 12 S-124	200	4 P-45 + 15 S-124
43	4 P-43 + 6 S-124 + 3 S-134	122	4 P-44 + 8 S-124 + 4 S-134	201	4 P-45 + 10 S-124 + 5 S-134
44	4 P-43 + 3 S-124 + 6 S-134	123	4 P-44 + 4 S-124 + 8 S-134	202	4 P-45 + 5 S-124 + 10 S-134
45	4 P-43 + 9 S-134	124	4 P-44 + 12 S-134	203	4 P-45 + 15 S-134
46	4 P-43 + 6 S-134 + 3 S-144	125	4 P-44 + 8 S-134 + 4 S-144	204	4 P-45 + 10 S-134 + 5 S-144
47	4 P-43 + 3 S-134 + 6 S-144	126	4 P-44 + 4 S-134 + 8 S-144	205	4 P-45 + 5 S-134 + 10 S-144
48	4 P-43 + 9 S-144	127	4 P-44 + 12 S-144	206	4 P-45 + 15 S-144
49	4 P-43 + 6 S-144 + 3 S-154	128	4 P-44 + 8 S-144 + 4 S-154	207	4 P-45 + 10 S-144 + 5 S-154
50	4 P-43 + 3 S-144 + 6 S-154	129	4 P-44 + 4 S-144 + 8 S-154	208	4 P-45 + 5 S-144 + 10 S-154
51	4 P-43 + 9 S-154	130	4 P-44 + 12 S-154	209	4 P-45 + 15 S-154
52	4 P-43 + 6 S-154 + 3 S-164	131	4 P-44 + 8 S-154 + 4 S-164	210	4 P-45 + 10 S-154 + 5 S-164
53	4 P-43 + 3 S-154 + 6 S-164	132	4 P-44 + 4 S-154 + 8 S-164	211	4 P-45 + 5 S-154 + 10 S-164
54	4 P-43 + 9 S-164	133	4 P-44 + 12 S-164	212	4 P-45 + 15 S-164
55	5 P-43 + 12 S-124	134	5 P-44 + 16 S-124	213	5 P-45 + 20 S-124
56	5 P-43 + 9 S-124 + 3 S-134	135	5 P-44 + 12 S-124 + 4 S-134	214	5 P-45 + 15 S-124 + 5 S-134
57	5 P-43 + 6 S-124 + 6 S-134	136	5 P-44 + 8 S-124 + 8 S-134	215	5 P-45 + 10 S-124 + 10 S-134
58	5 P-43 + 3 S-124 + 9 S-134	137	5 P-44 + 4 S-124 + 12 S-134	216	5 P-45 + 5 S-124 + 15 S-134
59	5 P-43 + 12 S-134	138	5 P-44 + 16 S-134	217	5 P-45 + 20 S-134
60	5 P-43 + 9 S-134 + 3 S-144	139	5 P-44 + 12 S-134 + 4 S-144	218	5 P-45 + 15 S-134 + 5 S-144
61	5 P-43 + 6 S-134 + 6 S-144	140	5 P-44 + 8 S-134 + 8 S-144	219	5 P-45 + 10 S-134 + 10 S-144
62	5 P-43 + 3 S-134 + 9 S-144	141	5 P-44 + 4 S-134 + 12 S-144	220	5 P-45 + 5 S-134 + 15 S-144
63	5 P-43 + 12 S-144	142	5 P-44 + 16 S-144	221	5 P-45 + 20 S-144



Tabla desglose conjuntos de estanterías: estantería lineal de 500 mm.

Desglose de los componentes de los kits de estanterías, para facilitar los pedidos.

Estantería lineal de ancho 500 mm

3 niveles		4 niveles		5 niveles	
Conjunto N°	Desglose de elementos de estantería	Conjunto N°	Desglose de elementos de estantería	Conjunto N°	Desglose de elementos de estantería
247	2 P-53 + 3 S-65	326	2 P-54 + 4 S-65	405	2 P-55 + 5 S-65
248	2 P-53 + 3 S-75	327	2 P-54 + 4 S-75	406	2 P-55 + 5 S-75
249	2 P-53 + 3 S-85	328	2 P-54 + 4 S-85	407	2 P-55 + 5 S-85
250	2 P-53 + 3 S-95	329	2 P-54 + 4 S-95	408	2 P-55 + 5 S-95
251	2 P-53 + 3 S-105	330	2 P-54 + 4 S-105	409	2 P-55 + 5 S-105
252	2 P-53 + 3 S-115	331	2 P-54 + 4 S-115	410	2 P-55 + 5 S-115
253	2 P-53 + 3 S-125	332	2 P-54 + 4 S-125	411	2 P-55 + 5 S-125
254	2 P-53 + 3 S-135	333	2 P-54 + 4 S-135	412	2 P-55 + 5 S-135
255	2 P-53 + 3 S-145	334	2 P-54 + 4 S-145	413	2 P-55 + 5 S-145
256	2 P-53 + 3 S-155	335	2 P-54 + 4 S-155	414	2 P-55 + 5 S-155
257	2 P-53 + 3 S-165	336	2 P-54 + 4 S-165	415	2 P-55 + 5 S-165
258	3 P-53 + 6 S-85	337	3 P-54 + 8 S-85	416	3 P-55 + 10 S-85
259	3 P-53 + 3 S-95 + 3 S-85	338	3 P-54 + 4 S-95 + 4 S-85	417	3 P-55 + 5 S-95 + 5 S-85
260	3 P-53 + 6 S-95	339	3 P-54 + 8 S-95	418	3 P-55 + 10 S-95
261	3 P-53 + 3 S-95 + 3 S-105	340	3 P-54 + 4 S-95 + 4 S-105	419	3 P-55 + 5 S-95 + 5 S-105
262	3 P-53 + 6 S-105	341	3 P-54 + 8 S-105	420	3 P-55 + 10 S-105
263	3 P-53 + 3 S-105 + 3 S-115	342	3 P-54 + 4 S-105 + 4 S-115	421	3 P-55 + 5 S-105 + 5 S-115
264	3 P-53 + 6 S-115	343	3 P-54 + 8 S-115	422	3 P-55 + 10 S-115
265	3 P-53 + 3 S-115 + 3 S-125	344	3 P-54 + 4 S-115 + 4 S-125	423	3 P-55 + 5 S-115 + 5 S-125
266	3 P-53 + 6 S-125	345	3 P-54 + 8 S-125	424	3 P-55 + 10 S-125
267	3 P-53 + 3 S-125 + 3 S-135	346	3 P-54 + 4 S-125 + 4 S-135	425	3 P-55 + 5 S-125 + 5 S-135
268	3 P-53 + 6 S-135	347	3 P-54 + 8 S-135	426	3 P-55 + 10 S-135
269	3 P-53 + 3 S-135 + 3 S-145	348	3 P-54 + 4 S-135 + 4 S-145	427	3 P-55 + 5 S-135 + 5 S-145
270	3 P-53 + 6 S-145	349	3 P-54 + 8 S-145	428	3 P-55 + 10 S-145
271	3 P-53 + 3 S-145 + 3 S-155	350	3 P-54 + 4 S-145 + 4 S-155	429	3 P-55 + 5 S-145 + 5 S-155
272	3 P-53 + 6 S-155	351	3 P-54 + 8 S-155	430	3 P-55 + 10 S-155
273	3 P-53 + 3 S-155 + 3 S-165	352	3 P-54 + 4 S-155 + 4 S-165	431	3 P-55 + 5 S-155 + 5 S-165
274	3 P-53 + 6 S-165	353	3 P-54 + 8 S-165	432	3 P-55 + 10 S-165
275	4 P-53 + 3 S-105 + 6 S-115	354	4 P-54 + 4 S-105 + 8 S-115	433	4 P-55 + 5 S-105 + 10 S-115
276	4 P-53 + 9 S-115	355	4 P-54 + 12 S-115	434	4 P-55 + 15 S-115
277	4 P-53 + 6 S-115 + 3 S-125	356	4 P-54 + 8 S-115 + 4 S-125	435	4 P-55 + 10 S-115 + 5 S-125
278	4 P-53 + 3 S-115 + 6 S-125	357	4 P-54 + 4 S-115 + 8 S-125	436	4 P-55 + 5 S-115 + 10 S-125
279	4 P-53 + 9 S-125	358	4 P-54 + 12 S-125	437	4 P-55 + 15 S-125
280	4 P-53 + 6 S-125 + 3 S-135	359	4 P-54 + 8 S-125 + 4 S-135	438	4 P-55 + 10 S-125 + 5 S-135
281	4 P-53 + 3 S-125 + 6 S-135	360	4 P-54 + 4 S-125 + 8 S-135	439	4 P-55 + 5 S-125 + 10 S-135
282	4 P-53 + 9 S-135	361	4 P-54 + 12 S-135	440	4 P-55 + 15 S-135
283	4 P-53 + 6 S-135 + 3 S-145	362	4 P-54 + 8 S-135 + 4 S-145	441	4 P-55 + 10 S-135 + 5 S-145
284	4 P-53 + 3 S-135 + 6 S-145	363	4 P-54 + 4 S-135 + 8 S-145	442	4 P-55 + 5 S-135 + 10 S-145
285	4 P-53 + 9 S-145	364	4 P-54 + 12 S-145	443	4 P-55 + 15 S-145
286	4 P-53 + 6 S-145 + 3 S-155	365	4 P-54 + 8 S-145 + 4 S-155	444	4 P-55 + 10 S-145 + 5 S-155
287	4 P-53 + 3 S-145 + 6 S-155	366	4 P-54 + 4 S-145 + 8 S-155	445	4 P-55 + 5 S-145 + 10 S-155
288	4 P-53 + 9 S-155	367	4 P-54 + 12 S-155	446	4 P-55 + 15 S-155
289	4 P-53 + 6 S-155 + 3 S-165	368	4 P-54 + 8 S-155 + 4 S-165	447	4 P-55 + 10 S-155 + 5 S-165
290	4 P-53 + 3 S-155 + 6 S-165	369	4 P-54 + 4 S-155 + 8 S-165	448	4 P-55 + 5 S-155 + 10 S-165
291	4 P-53 + 9 S-165	370	4 P-54 + 12 S-165	449	4 P-55 + 15 S-165
292	5 P-53 + 12 S-125	371	5 P-54 + 16 S-125	450	5 P-55 + 20 S-125
293	5 P-53 + 9 S-125 + 3 S-135	372	5 P-54 + 12 S-125 + 4 S-135	451	5 P-55 + 15 S-125 + 5 S-135
294	5 P-53 + 6 S-125 + 6 S-135	373	5 P-54 + 8 S-125 + 8 S-135	452	5 P-55 + 10 S-125 + 10 S-135
295	5 P-53 + 3 S-125 + 9 S-135	374	5 P-54 + 4 S-125 + 12 S-135	453	5 P-55 + 5 S-125 + 15 S-135
296	5 P-53 + 12 S-135	375	5 P-54 + 16 S-135	454	5 P-55 + 20 S-135
297	5 P-53 + 9 S-135 + 3 S-145	376	5 P-54 + 12 S-135 + 4 S-145	455	5 P-55 + 15 S-135 + 5 S-145
298	5 P-53 + 6 S-135 + 6 S-145	377	5 P-54 + 8 S-135 + 8 S-145	456	5 P-55 + 10 S-135 + 10 S-145
299	5 P-53 + 3 S-135 + 9 S-145	378	5 P-54 + 4 S-135 + 12 S-145	457	5 P-55 + 5 S-135 + 15 S-145
300	5 P-53 + 12 S-145	379	5 P-54 + 16 S-145	458	5 P-55 + 20 S-145



Tabla desglose conjuntos de estanterías: estantería en ángulo de 400 mm.

Desglose de los componentes de los kits de estanterías, para facilitar los pedidos.

Estantería en ángulo de ancho 400 mm

3 niveles		4 niveles		5 niveles	
Conjunto N°	Desglose de elementos de estantería	Conjunto N°	Desglose de elementos de estantería	Conjunto N°	Desglose de elementos de estantería
500	1 P-43 + 3 S-64 + 6 GA	579	1 P-44 + 4 S-64 + 8 GA	658	1 P-45 + 5 S-64 + 10 GA
501	1 P-43 + 3 S-74 + 6 GA	580	1 P-44 + 4 S-74 + 8 GA	659	1 P-45 + 5 S-74 + 10 GA
502	1 P-43 + 3 S-84 + 6 GA	581	1 P-44 + 4 S-84 + 8 GA	660	1 P-45 + 5 S-84 + 10 GA
503	1 P-43 + 3 S-94 + 6 GA	582	1 P-44 + 4 S-94 + 8 GA	661	1 P-45 + 5 S-94 + 10 GA
504	1 P-43 + 3 S-104 + 6 GA	583	1 P-44 + 4 S-104 + 8 GA	662	1 P-45 + 5 S-104 + 10 GA
505	1 P-43 + 3 S-114 + 6 GA	584	1 P-44 + 4 S-114 + 8 GA	663	1 P-45 + 5 S-114 + 10 GA
506	1 P-43 + 3 S-124 + 6 GA	585	1 P-44 + 4 S-124 + 8 GA	664	1 P-45 + 5 S-124 + 10 GA
507	1 P-43 + 3 S-134 + 6 GA	586	1 P-44 + 4 S-134 + 8 GA	665	1 P-45 + 5 S-134 + 10 GA
508	1 P-43 + 3 S-144 + 6 GA	587	1 P-44 + 4 S-144 + 8 GA	666	1 P-45 + 5 S-144 + 10 GA
509	1 P-43 + 3 S-154 + 6 GA	588	1 P-44 + 4 S-154 + 8 GA	667	1 P-45 + 5 S-154 + 10 GA
510	1 P-43 + 3 S-164 + 6 GA	589	1 P-44 + 4 S-164 + 8 GA	668	1 P-45 + 5 S-164 + 10 GA
511	2 P-43 + 6 S-84 + 6 GA	590	2 P-44 + 8 S-84 + 8 GA	669	2 P-45 + 10 S-84 + 10 GA
512	2 P-43 + 3 S-94 + 3 S-84 + 6 GA	591	2 P-44 + 4 S-94 + 4 S-84 + 8 GA	670	2 P-45 + 5 S-94 + 5 S-84 + 10 GA
513	2 P-43 + 6 S-94 + 6 GA	592	2 P-44 + 8 S-94 + 8 GA	671	2 P-45 + 10 S-94 + 10 GA
514	2 P-43 + 3 S-94 + 3 S-104 + 6 GA	593	2 P-44 + 4 S-94 + 4 S-104 + 8 GA	672	2 P-45 + 5 S-94 + 5 S-104 + 10 GA
515	2 P-43 + 6 S-104 + 6 GA	594	2 P-44 + 8 S-104 + 8 GA	673	2 P-45 + 10 S-104 + 10 GA
516	2 P-43 + 3 S-104 + 3 S-114 + 6 GA	595	2 P-44 + 4 S-104 + 4 S-114 + 8 GA	674	2 P-45 + 5 S-104 + 5 S-114 + 10 GA
517	2 P-43 + 6 S-114 + 6 GA	596	2 P-44 + 8 S-114 + 8 GA	675	2 P-45 + 10 S-114 + 10 GA
518	2 P-43 + 3 S-114 + 3 S-124 + 6 GA	597	2 P-44 + 4 S-114 + 4 S-124 + 8 GA	676	2 P-45 + 5 S-114 + 5 S-124 + 10 GA
519	2 P-43 + 6 S-124 + 6 GA	598	2 P-44 + 8 S-124 + 8 GA	677	2 P-45 + 10 S-124 + 10 GA
520	2 P-43 + 3 S-124 + 3 S-134 + 6 GA	599	2 P-44 + 4 S-124 + 4 S-134 + 8 GA	678	2 P-45 + 5 S-124 + 5 S-134 + 10 GA
521	2 P-43 + 6 S-134 + 6 GA	600	2 P-44 + 8 S-134 + 8 GA	679	2 P-45 + 10 S-134 + 10 GA
522	2 P-43 + 3 S-134 + 3 S-144 + 6 GA	601	2 P-44 + 4 S-134 + 4 S-144 + 8 GA	680	2 P-45 + 5 S-134 + 5 S-144 + 10 GA
523	2 P-43 + 6 S-144 + 6 GA	602	2 P-44 + 8 S-144 + 8 GA	681	2 P-45 + 10 S-144 + 10 GA
524	2 P-43 + 3 S-144 + 3 S-154 + 6 GA	603	2 P-44 + 4 S-144 + 4 S-154 + 8 GA	682	2 P-45 + 5 S-144 + 5 S-154 + 10 GA
525	2 P-43 + 6 S-154 + 6 GA	604	2 P-44 + 8 S-154 + 8 GA	683	2 P-45 + 10 S-154 + 10 GA
526	2 P-43 + 3 S-154 + 3 S-164 + 6 GA	605	2 P-44 + 4 S-154 + 4 S-164 + 8 GA	684	2 P-45 + 5 S-154 + 5 S-164 + 10 GA
527	2 P-43 + 6 S-164 + 6 GA	606	2 P-44 + 8 S-164 + 8 GA	685	2 P-45 + 10 S-164 + 10 GA
528	3 P-43 + 3 S-104 + 6 S-114 + 6 GA	607	3 P-44 + 4 S-104 + 8 S-114 + 8 GA	686	3 P-45 + 5 S-104 + 10 S-114 + 10 GA
529	3 P-43 + 9 S-114 + 6 GA	608	3 P-44 + 12 S-114 + 8 GA	687	3 P-45 + 15 S-114 + 10 GA
530	3 P-43 + 6 S-114 + 3 S-124 + 6 GA	609	3 P-44 + 8 S-114 + 4 S-124 + 8 GA	688	3 P-45 + 10 S-114 + 5 S-124 + 10 GA
531	3 P-43 + 3 S-114 + 6 S-124 + 6 GA	610	3 P-44 + 4 S-114 + 8 S-124 + 8 GA	689	3 P-45 + 5 S-114 + 10 S-124 + 10 GA
532	3 P-43 + 9 S-124 + 6 GA	611	3 P-44 + 12 S-124 + 8 GA	690	3 P-45 + 15 S-124 + 10 GA
533	3 P-43 + 6 S-124 + 3 S-134 + 6 GA	612	3 P-44 + 8 S-124 + 4 S-134 + 8 GA	691	3 P-45 + 10 S-124 + 5 S-134 + 10 GA
534	3 P-43 + 3 S-124 + 6 S-134 + 6 GA	613	3 P-44 + 4 S-124 + 8 S-134 + 8 GA	692	3 P-45 + 5 S-124 + 10 S-134 + 10 GA
535	3 P-43 + 9 S-134 + 6 GA	614	3 P-44 + 12 S-134 + 8 GA	693	3 P-45 + 15 S-134 + 10 GA
536	3 P-43 + 6 S-134 + 3 S-144 + 6 GA	615	3 P-44 + 8 S-134 + 4 S-144 + 8 GA	694	3 P-45 + 10 S-134 + 5 S-144 + 10 GA
537	3 P-43 + 3 S-134 + 6 S-144 + 6 GA	616	3 P-44 + 4 S-134 + 8 S-144 + 8 GA	695	3 P-45 + 5 S-134 + 10 S-144 + 10 GA
538	3 P-43 + 9 S-144 + 6 GA	617	3 P-44 + 12 S-144 + 8 GA	696	3 P-45 + 15 S-144 + 10 GA
539	3 P-43 + 6 S-144 + 3 S-154 + 6 GA	618	3 P-44 + 8 S-144 + 4 S-154 + 8 GA	697	3 P-45 + 10 S-144 + 5 S-154 + 10 GA
540	3 P-43 + 3 S-144 + 6 S-154 + 6 GA	619	3 P-44 + 4 S-144 + 8 S-154 + 8 GA	698	3 P-45 + 5 S-144 + 10 S-154 + 10 GA
541	3 P-43 + 9 S-154 + 6 GA	620	3 P-44 + 12 S-154 + 8 GA	699	3 P-45 + 15 S-154 + 10 GA
542	3 P-43 + 6 S-154 + 3 S-164 + 6 GA	621	3 P-44 + 8 S-154 + 4 S-164 + 8 GA	700	3 P-45 + 10 S-154 + 5 S-164 + 10 GA
543	3 P-43 + 3 S-154 + 6 S-164 + 6 GA	622	3 P-44 + 4 S-154 + 8 S-164 + 8 GA	701	3 P-45 + 5 S-154 + 10 S-164 + 10 GA
544	3 P-43 + 9 S-164 + 6 GA	623	3 P-44 + 12 S-164 + 8 GA	702	3 P-45 + 15 S-164 + 10 GA
545	4 P-43 + 12 S-124 + 6 GA	624	4 P-44 + 16 S-124 + 8 GA	703	4 P-45 + 20 S-124 + 10 GA
546	4 P-43 + 9 S-124 + 3 S-134 + 6 GA	625	4 P-44 + 12 S-124 + 4 S-134 + 8 GA	704	4 P-45 + 15 S-124 + 5 S-134 + 10 GA
547	4 P-43 + 6 S-124 + 6 S-134 + 6 GA	626	4 P-44 + 8 S-124 + 8 S-134 + 8 GA	705	4 P-45 + 10 S-124 + 10 S-134 + 10 GA
548	4 P-43 + 3 S-124 + 9 S-134 + 6 GA	627	4 P-44 + 4 S-124 + 12 S-134 + 8 GA	706	4 P-45 + 5 S-124 + 15 S-134 + 10 GA
549	4 P-43 + 12 S-134 + 6 GA	628	4 P-44 + 16 S-134 + 8 GA	707	4 P-45 + 20 S-134 + 10 GA
550	4 P-43 + 9 S-134 + 3 S-144 + 6 GA	629	4 P-44 + 12 S-134 + 4 S-144 + 8 GA	708	4 P-45 + 15 S-134 + 5 S-144 + 10 GA
551	4 P-43 + 6 S-134 + 6 S-144 + 6 GA	630	4 P-44 + 8 S-134 + 8 S-144 + 8 GA	709	4 P-45 + 10 S-134 + 10 S-144 + 10 GA
552	4 P-43 + 3 S-134 + 9 S-144 + 6 GA	631	4 P-44 + 4 S-134 + 12 S-144 + 8 GA	710	4 P-45 + 5 S-134 + 15 S-144 + 10 GA
553	4 P-43 + 12 S-144 + 6 GA	632	4 P-44 + 16 S-144 + 8 GA	711	4 P-45 + 20 S-144 + 10 GA



Tabla desglose conjuntos de estanterías: estantería en ángulo de 500 mm.

Desglose de los componentes de los kits de estanterías, para facilitar los pedidos.

Estantería en ángulo de ancho 500 mm

3 niveles		4 niveles		5 niveles	
Conjunto N°	Desglose de elementos de estantería	Conjunto N°	Desglose de elementos de estantería	Conjunto N°	Desglose de elementos de estantería
737	1 P-53 + 3 S-65 + 6 GA	816	1 P-54 + 4 S-65 + 8 GA	895	1 P-55 + 5 S-65 + 10 GA
738	1 P-53 + 3 S-75 + 6 GA	817	1 P-54 + 4 S-75 + 8 GA	896	1 P-55 + 5 S-75 + 10 GA
739	1 P-53 + 3 S-85 + 6 GA	818	1 P-54 + 4 S-85 + 8 GA	897	1 P-55 + 5 S-85 + 10 GA
740	1 P-53 + 3 S-95 + 6 GA	819	1 P-54 + 4 S-95 + 8 GA	898	1 P-55 + 5 S-95 + 10 GA
741	1 P-53 + 3 S-105 + 6 GA	820	1 P-54 + 4 S-105 + 8 GA	899	1 P-55 + 5 S-105 + 10 GA
742	1 P-53 + 3 S-115 + 6 GA	821	1 P-54 + 4 S-115 + 8 GA	900	1 P-55 + 5 S-115 + 10 GA
743	1 P-53 + 3 S-125 + 6 GA	822	1 P-54 + 4 S-125 + 8 GA	901	1 P-55 + 5 S-125 + 10 GA
744	1 P-53 + 3 S-135 + 6 GA	823	1 P-54 + 4 S-135 + 8 GA	902	1 P-55 + 5 S-135 + 10 GA
745	1 P-53 + 3 S-145 + 6 GA	824	1 P-54 + 4 S-145 + 8 GA	903	1 P-55 + 5 S-145 + 10 GA
746	1 P-53 + 3 S-155 + 6 GA	825	1 P-54 + 4 S-155 + 8 GA	904	1 P-55 + 5 S-155 + 10 GA
747	1 P-53 + 3 S-165 + 6 GA	826	1 P-54 + 4 S-165 + 8 GA	905	1 P-55 + 5 S-165 + 10 GA
748	2 P-53 + 6 S-85 + 6 GA	827	2 P-54 + 8 S-85 + 8 GA	906	2 P-55 + 10 S-85 + 10 GA
749	2 P-53 + 3 S-95 + 3 S-85 + 6 GA	828	2 P-54 + 4 S-95 + 4 S-85 + 8 GA	907	2 P-55 + 5 S-95 + 5 S-85 + 10 GA
750	2 P-53 + 6 S-95 + 6 GA	829	2 P-54 + 8 S-95 + 8 GA	908	2 P-55 + 10 S-95 + 10 GA
751	2 P-53 + 3 S-95 + 3 S-105 + 6 GA	830	2 P-54 + 4 S-95 + 4 S-105 + 8 GA	909	2 P-55 + 5 S-95 + 5 S-105 + 10 GA
752	2 P-53 + 6 S-105 + 6 GA	831	2 P-54 + 8 S-105 + 8 GA	910	2 P-55 + 10 S-105 + 10 GA
753	2 P-53 + 3 S-105 + 3 S-115 + 6 GA	832	2 P-54 + 4 S-105 + 4 S-115 + 8 GA	911	2 P-55 + 5 S-105 + 5 S-115 + 10 GA
754	2 P-53 + 6 S-115 + 6 GA	833	2 P-54 + 8 S-115 + 8 GA	912	2 P-55 + 10 S-115 + 10 GA
755	2 P-53 + 3 S-115 + 3 S-125 + 6 GA	834	2 P-54 + 4 S-115 + 4 S-125 + 8 GA	913	2 P-55 + 5 S-115 + 5 S-125 + 10 GA
756	2 P-53 + 6 S-125 + 6 GA	835	2 P-54 + 8 S-125 + 8 GA	914	2 P-55 + 10 S-125 + 10 GA
757	2 P-53 + 3 S-125 + 3 S-135 + 6 GA	836	2 P-54 + 4 S-125 + 4 S-135 + 8 GA	915	2 P-55 + 5 S-125 + 5 S-135 + 10 GA
758	2 P-53 + 6 S-135 + 6 GA	837	2 P-54 + 8 S-135 + 8 GA	916	2 P-55 + 10 S-135 + 10 GA
759	2 P-53 + 3 S-135 + 3 S-145 + 6 GA	838	2 P-54 + 4 S-135 + 4 S-145 + 8 GA	917	2 P-55 + 5 S-135 + 5 S-145 + 10 GA
760	2 P-53 + 6 S-145 + 6 GA	839	2 P-54 + 8 S-145 + 8 GA	918	2 P-55 + 10 S-145 + 10 GA
761	2 P-53 + 3 S-145 + 3 S-155 + 6 GA	840	2 P-54 + 4 S-145 + 4 S-155 + 8 GA	919	2 P-55 + 5 S-145 + 5 S-155 + 10 GA
762	2 P-53 + 6 S-155 + 6 GA	841	2 P-54 + 8 S-155 + 8 GA	920	2 P-55 + 10 S-155 + 10 GA
763	2 P-53 + 3 S-155 + 3 S-165 + 6 GA	842	2 P-54 + 4 S-155 + 4 S-165 + 8 GA	921	2 P-55 + 5 S-155 + 5 S-165 + 10 GA
764	2 P-53 + 6 S-165 + 6 GA	843	2 P-54 + 8 S-165 + 8 GA	922	2 P-55 + 10 S-165 + 10 GA
765	3 P-53 + 3 S-105 + 6 S-115 + 6 GA	844	3 P-54 + 4 S-105 + 8 S-115 + 8 GA	923	3 P-55 + 5 S-105 + 10 S-115 + 10 GA
766	3 P-53 + 9 S-115 + 6 GA	845	3 P-54 + 12 S-115 + 8 GA	924	3 P-55 + 15 S-115 + 10 GA
767	3 P-53 + 6 S-115 + 3 S-125 + 6 GA	846	3 P-54 + 8 S-115 + 4 S-125 + 8 GA	925	3 P-55 + 10 S-115 + 5 S-125 + 10 GA
768	3 P-53 + 3 S-115 + 6 S-125 + 6 GA	847	3 P-54 + 4 S-115 + 8 S-125 + 8 GA	926	3 P-55 + 5 S-115 + 10 S-125 + 10 GA
769	3 P-53 + 9 S-125 + 6 GA	848	3 P-54 + 12 S-125 + 8 GA	927	3 P-55 + 15 S-125 + 10 GA
770	3 P-53 + 6 S-125 + 3 S-135 + 6 GA	849	3 P-54 + 8 S-125 + 4 S-135 + 8 GA	928	3 P-55 + 10 S-125 + 5 S-135 + 10 GA
771	3 P-53 + 3 S-125 + 6 S-135 + 6 GA	850	3 P-54 + 4 S-125 + 8 S-135 + 8 GA	929	3 P-55 + 5 S-125 + 10 S-135 + 10 GA
772	3 P-53 + 9 S-135 + 6 GA	851	3 P-54 + 12 S-135 + 8 GA	930	3 P-55 + 15 S-135 + 10 GA
773	3 P-53 + 6 S-135 + 3 S-145 + 6 GA	852	3 P-54 + 8 S-135 + 4 S-145 + 8 GA	931	3 P-55 + 10 S-135 + 5 S-145 + 10 GA
774	3 P-53 + 3 S-135 + 6 S-145 + 6 GA	853	3 P-54 + 4 S-135 + 8 S-145 + 8 GA	932	3 P-55 + 5 S-135 + 10 S-145 + 10 GA
775	3 P-53 + 9 S-145 + 6 GA	854	3 P-54 + 12 S-145 + 8 GA	933	3 P-55 + 15 S-145 + 10 GA
776	3 P-53 + 6 S-145 + 3 S-155 + 6 GA	855	3 P-54 + 8 S-145 + 4 S-155 + 8 GA	934	3 P-55 + 10 S-145 + 5 S-155 + 10 GA
777	3 P-53 + 3 S-145 + 6 S-155 + 6 GA	856	3 P-54 + 4 S-145 + 8 S-155 + 8 GA	935	3 P-55 + 5 S-145 + 10 S-155 + 10 GA
778	3 P-53 + 9 S-155 + 6 GA	857	3 P-54 + 12 S-155 + 8 GA	936	3 P-55 + 15 S-155 + 10 GA
779	3 P-53 + 6 S-155 + 3 S-165 + 6 GA	858	3 P-54 + 8 S-155 + 4 S-165 + 8 GA	937	3 P-55 + 10 S-155 + 5 S-165 + 10 GA
780	3 P-53 + 3 S-155 + 6 S-165 + 6 GA	859	3 P-54 + 4 S-155 + 8 S-165 + 8 GA	938	3 P-55 + 5 S-155 + 10 S-165 + 10 GA
781	3 P-53 + 9 S-165 + 6 GA	860	3 P-54 + 12 S-165 + 8 GA	939	3 P-55 + 15 S-165 + 10 GA
782	4 P-53 + 12 S-125 + 6 GA	861	4 P-54 + 16 S-125 + 8 GA	940	4 P-55 + 20 S-125 + 10 GA
783	4 P-53 + 9 S-125 + 3 S-135 + 6 GA	862	4 P-54 + 12 S-125 + 4 S-135 + 8 GA	941	4 P-55 + 15 S-125 + 5 S-135 + 10 GA
784	4 P-53 + 6 S-125 + 6 S-135 + 6 GA	863	4 P-54 + 8 S-125 + 8 S-135 + 8 GA	942	4 P-55 + 10 S-125 + 10 S-135 + 10 GA
785	4 P-53 + 3 S-125 + 9 S-135 + 6 GA	864	4 P-54 + 4 S-125 + 12 S-135 + 8 GA	943	4 P-55 + 5 S-125 + 15 S-135 + 10 GA
786	4 P-53 + 12 S-135 + 6 GA	865	4 P-54 + 16 S-135 + 8 GA	944	4 P-55 + 20 S-135 + 10 GA
787	4 P-53 + 9 S-135 + 3 S-145 + 6 GA	866	4 P-54 + 12 S-135 + 4 S-145 + 8 GA	945	4 P-55 + 15 S-135 + 5 S-145 + 10 GA
788	4 P-53 + 6 S-135 + 6 S-145 + 6 GA	867	4 P-54 + 8 S-135 + 8 S-145 + 8 GA	946	4 P-55 + 10 S-135 + 10 S-145 + 10 GA
789	4 P-53 + 3 S-135 + 9 S-145 + 6 GA	868	4 P-54 + 4 S-135 + 12 S-145 + 8 GA	947	4 P-55 + 5 S-135 + 15 S-145 + 10 GA
790	4 P-53 + 12 S-145 + 6 GA	869	4 P-54 + 16 S-145 + 8 GA	948	4 P-55 + 20 S-145 + 10 GA



Estantes y montantes en acero inoxidable.

Estanterías desmontables de pie

- Construidas totalmente en acero inoxidable AISI-304 18/10, acabado satinado.
- El conjunto se compone de montantes y estantes.
- La altura de los estantes puede regularse cada 150 mm.
- Los montantes se suministran con pies de plástico.
- Junto con los estantes se entrega la tornillería de acero inoxidable para la fijación en los montantes.
- El canto de los estantes está doblado hacia el interior en forma curva, lo que les da una excelente rigidez y facilidad de limpieza.
- Si se precisa montar un lineal de estanterías de 2 o más estantes a lo largo, los montantes intermedios son suficientes para atornillar dos estantes.
- Existen 2 anchos de estantes: 400 y 500 mm.

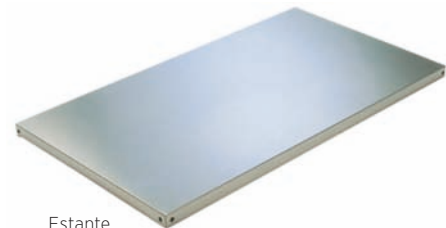

Estante.

Estantes

Modelo	Referencia	Medidas totales (mm)	P.V.P. Euros €
EP-1040	2232101	1000 x 400	84,50
EP-1240	2232102	1200 x 400	89,00
EP-1440	2232103	1400 x 400	106,00
EP-1050	2232104	1000 x 500	77,90
EP-1250	2232105	1200 x 500	112,00
EP-1450	2232106	1400 x 500	131,00

Montantes

Modelo	Referencia	Medidas totales (mm)	P.V.P. Euros €
SE-1700	2232107	1700 x 40 x 40	45,40
SE-2000	2232108	2000 x 40 x 40	53,40



EMM-64

Soporte mural para microondas y otros aparatos

- Especialmente diseñado para el soporte de microondas y otros aparatos.
- Orificio para pasar cables y tubos.
- Cartabones laterales de sujeción de la misma chapa.
- Fabricado en acero inoxidable AISI-304 18/10.
- Se incluyen tornillos y tacos para su fijación a la pared.

Modelo	Referencia	Medidas totales (mm)	P.V.P. Euros €
EMM-64	2212121	600 x 400 x 400	174,00



Barras murales

- Construidas totalmente en acero inoxidable AISI-304 18/10.
- Tubo de 30 x 1,5 mm.
- Pletinas soldadas completamente al tubo, con orificios para su sujeción.
- Se suministran tacos y tornillos para su fijación.

Modelo	Referencia	Medidas totales (mm)	P.V.P. Euros €
BC-10	2232109	1000 x 200	104,00
BC-15	2232110	1500 x 200	123,00
BC-20	2232111	2000 x 200	144,00



Estanterías regulables

- Construidas totalmente en acero inoxidable AISI-304 18/10, acabado satinado.
- La sencilla instalación de los montantes ranurados permite el montaje rápido de las estanterías, pudiéndose regular la altura de los estantes según las necesidades del usuario en cada momento.
- Gracias al sistema de ranura y regulación de los montantes, se pueden ampliar los estantes, tanto en vertical como en horizontal.
- Su facilidad de extracción permite realizar fácilmente su limpieza.
- Todos los estantes se entregan con sus correspondientes cartabones.
- Los montantes se suministran con tacos y tornillos para su fijación.

Estantes

Modelo	Referencia	Medidas totales (mm)	Tipo	P.V.P. Euros €
EMR-1025	2212101	1000 x 250	Horizontal lisa	79,60
EMR-1425	2212102	1400 x 250	Horizontal lisa	109,00
EMR-1040	2212103	1000 x 400	Horizontal lisa	112,00
EMR-1440	2212104	1400 x 400	Horizontal lisa	156,00
EMRI-1025	2212105	1000 x 250	Inclinada (4 GN 1/6*)	93,80
EMRI-1040	2212106	1000 x 400	Inclinada (4 GN 1/3*)	134,00

* Cubetas no incluidas en dotación.

Montantes

Modelo	Referencia	Medidas totales (mm)	P.V.P. Euros €
MM-60	2212107	600 x 28	25,60
MM-100	2212108	1000 x 28	32,10
MM-150	2212109	1500 x 28	41,60

Precio por unidad.



Estanterías fijas

- Construidas totalmente en acero inoxidable AISI-304 18/10.
- Cartabones laterales de sujeción de la misma chapa.
- Se incluyen tornillos y tacos para su fijación a la pared.
- En los modelos de tubo, éstos van soldados totalmente a los cartabones laterales.
- Estanterías con cantos redondeados.

Modelo	Referencia	Medidas totales (mm)	Tipo	P.V.P. Euros €
EML-825	2212123	800 x 250	Lisa	110,00
EML-1025	2212119	1000 x 250	Lisa	124,00
EML-1225	2212110	1200 x 250	Lisa	137,00
EML-1425	2212111	1400 x 250	Lisa	151,00
EML-1625	2212112	1600 x 250	Lisa	157,00
EML-1825	2212124	1800 x 250	Lisa	179,00
EML-840	2212122	800 x 400	Lisa	138,00
EML-1040	2212120	1000 x 400	Lisa	153,00
EML-1240	2212113	1200 x 400	Lisa	168,00
EML-1440	2212114	1400 x 400	Lisa	182,00
EML-1640	2212115	1600 x 400	Lisa	198,00
EML-1840	2212125	1800 x 400	Lisa	220,00
EMT-1240	2212116	1200 x 400	Tubo	199,00
EMT-1640	2212117	1600 x 400	Tubo	229,00
EMT-1840	2212118	1800 x 400	Tubo	283,00

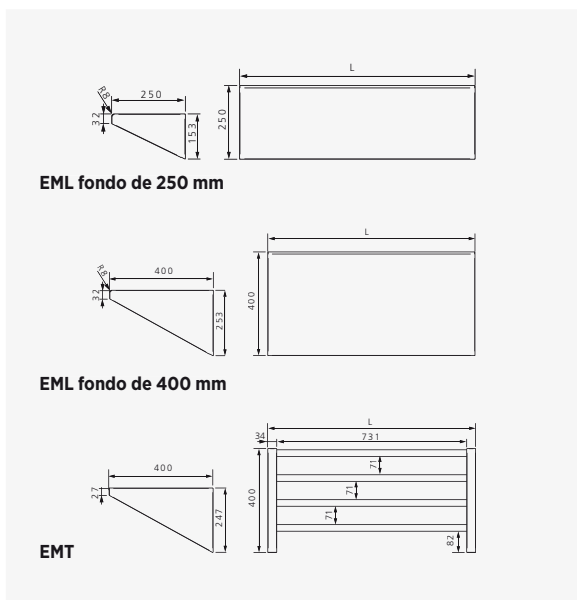

- Estanterías de aluminio y polipropileno de excelente relación calidad/precio diseñadas para adaptarse a toda la industria de refrigeración, hostelería y alimentación gracias a sus prestaciones y características constructivas.
- Estructura construida en aluminio anodizado de 15 micras y parrillas en polipropileno.
- Regulación de la altura de los estantes cada 150mm.

**Calidad e higiene**

Estanterías muy sólidas, duraderas e higiénicas, con estructura de escalerillas y largueros construida en aluminio anodizado de 15 micras y parrillas extraíbles en polipropileno de alta densidad.

**Fácil montaje**

Estanterías diseñadas con un sistema de montaje rápido, sencillo e intuitivo que no precisa de personal cualificado ni de tornillos o herramientas. Una vez montada la estantería resulta muy sólida y resistente.

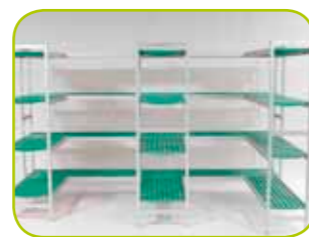
**Modularidad**

Estantería modular sin límites de configuración lineal-angular y con hasta 10 niveles de estantes. Pies regulables en altura con rosca oculta y ruedas opcionales.

**Prestaciones**

Las estanterías pueden estar en contacto directo con los alimentos. Soportan temperaturas de -30 a +75°C, y cargas repartidas de 100 kg/m o puntuales de 120 Kg por balda.

BANCADAS DE SUELO

Modelo	Dimensiones mm.	P.V.P. (€)
BS-01	744x400x200	79,30
BS-02	856x400x200	83,40
BS-03	968x400x200	87,50
BS-04	1087x400x200	93,50
BS-05	1099x400x200	97,60
BS-06	1311x400x200	102,00
BS-07	1423x400x200	106,70
BS-08	1539x400x200	111,90
BS-09	1651x400x200	116,30

Modelo	Dimensiones mm.	P.V.P. (€)
BS-10	744x500x200	82,20
BS-11	856x500x200	86,80
BS-12	968x500x200	91,30
BS-13	1087x500x200	97,80
BS-14	1199x500x200	102,30
BS-15	1311x500x200	107,10
BS-16	1423x500x200	112,10
BS-17	1539x500x200	117,90
BS-18	1651x500x200	122,70

ACCESORIOS ESTANTERÍAS**ESTANTES COMPLETOS**

- Incluyen travesaños, parrillas y anclajes.

Modelo	Dimensiones mm.	P.V.P. (€)
AL-21	686x400	37,30
AL-22	798x400	41,50
AL-23	910x400	45,60
AL-24	1029x400	51,70
AL-25	1141x400	55,80
AL-26	1253x400	60,30
AL-27	1365x400	65,00
AL-28	1481x400	71,10
AL-29	1593x400	75,00

Modelo	Dimensiones mm.	P.V.P. (€)
AL-13	686x500	40,00
AL-14	798x500	44,60
AL-15	910x500	49,10
AL-16	1029x500	55,70
AL-17	1141x500	60,30
AL-18	1253x500	65,00
AL-19	1365x500	70,10
AL-20	1481x500	78,00
AL-30	1593x500	85,40

ESCALERILLAS

Modelo	Dimensiones mm.	P.V.P. (€)
AL-01	1800x400	64,40
AL-11	2100x400	90,80
AL-02	1800x500	64,90
AL-12	2100x500	91,40

MONTAJE EN ÁNGULO

- Este accesorio es para cada estante.

Modelo	Fondo mm.	P.V.P. (€)
AL-31	400	9,80
AL-32	500	9,80

ANCLAJE DE SUJECCIÓN

- Unitario, 4 unidades por estante.

Modelo	P.V.P. (€)
AL-61	1,25

RUEDAS

Modelo	Tipo	P.V.P. (€)
AL-81	Sin freno	33,90
AL-82	Con freno	38,40

Altura 1800 mm - Fondo 400 mm

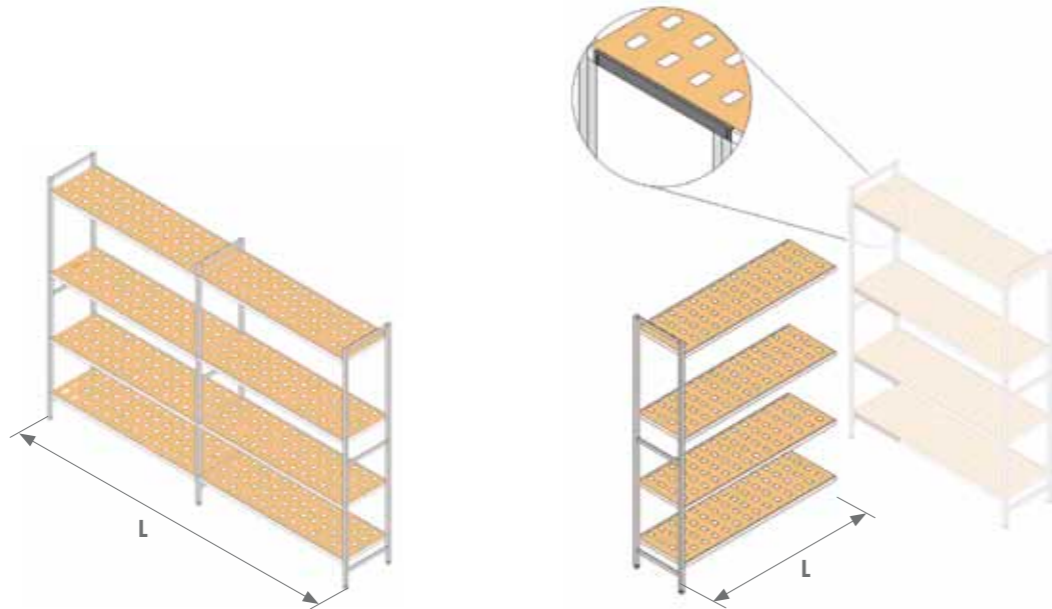

Table with columns for 'COMPOSICIONES LINEALES' and 'COMPOSICIONES ANGULARES'. Each section has sub-columns for 3, 4, and 5 levels, with sub-sub-columns for 'MODELO' and 'P.V.P (€)'. Rows list various configurations and their prices.

Altura 1800 mm - Fondo 500 mm

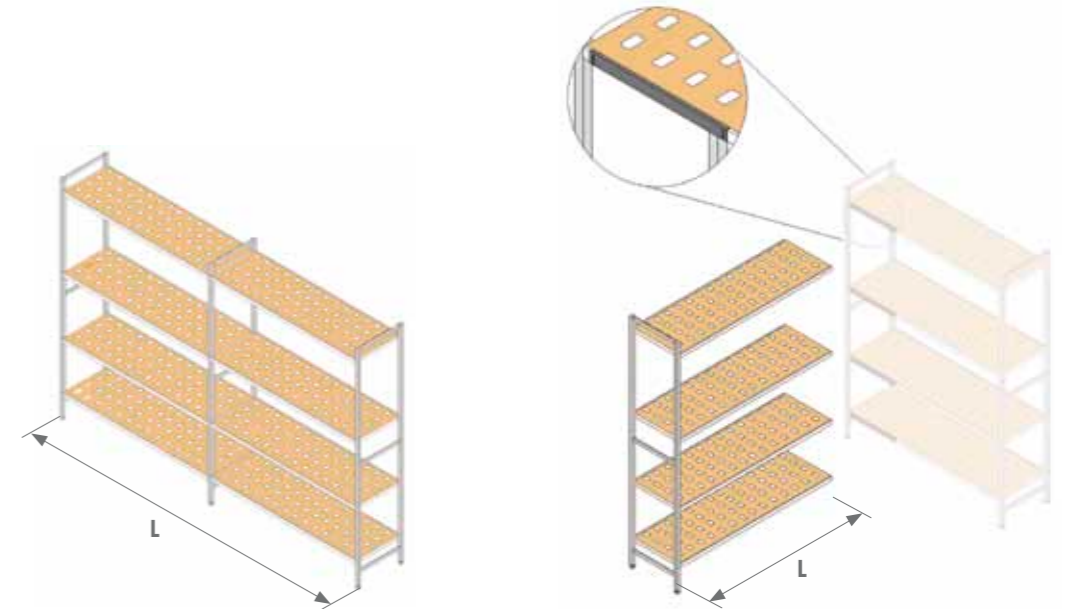

Table with columns for 'COMPOSICIONES LINEALES' and 'COMPOSICIONES ANGULARES'. Each section has sub-columns for 3, 4, and 5 levels, with sub-sub-columns for 'MODELO' and 'P.V.P (€)'. Rows list various configurations and their prices.

Altura 2100 mm - Fondo 400 mm

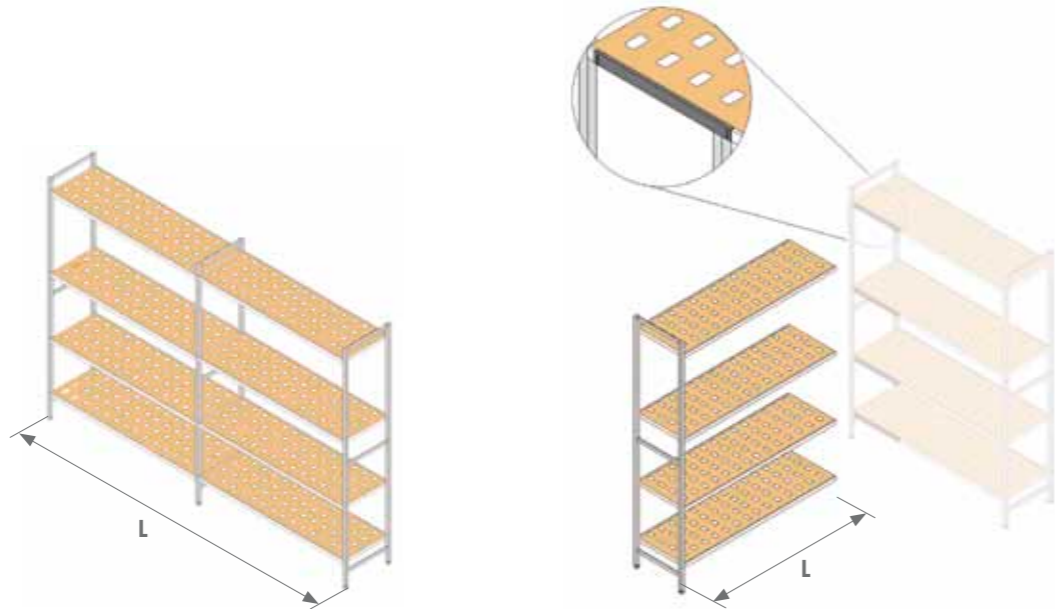

Table with columns for 'COMPOSICIÓN', 'L', 'COMPOSICIONES LINEALES' (3, 4, 5 NIVELES), and 'COMPOSICIONES ANGULARES' (3, 4, 5 NIVELES). Contains pricing data for various models.

Altura 2100 mm - Fondo 500 mm

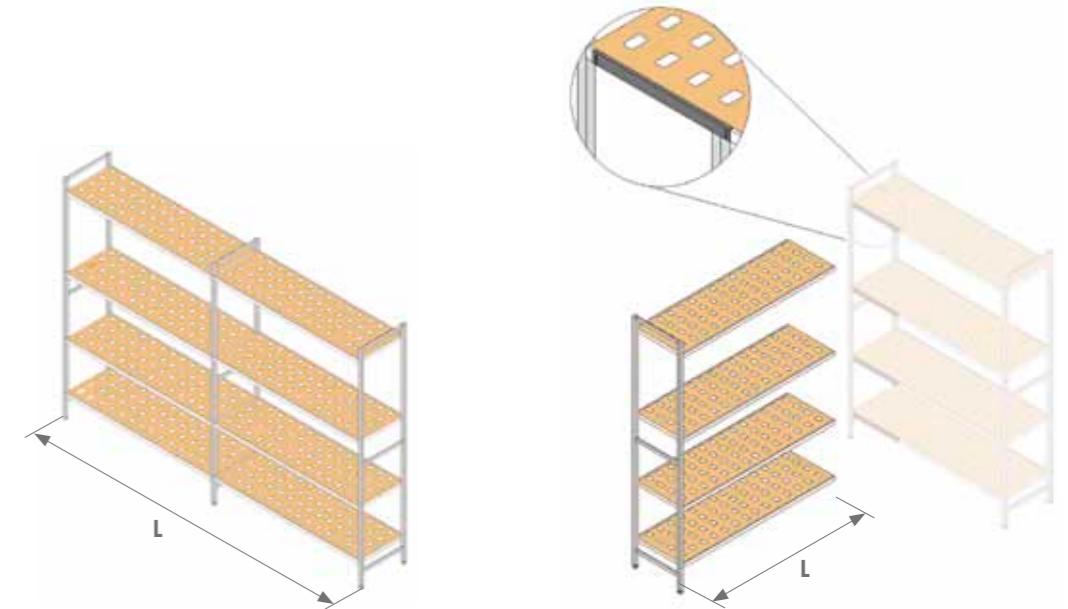

Table with columns for 'COMPOSICIÓN', 'L', 'COMPOSICIONES LINEALES' (3, 4, 5 NIVELES), and 'COMPOSICIONES ANGULARES' (3, 4, 5 NIVELES). Contains pricing data for various models.



Recipientes gastronorm no incluidos

ESTANTERÍA MURAL REGULABLE

- Construida completamente en acero inoxidable AISI 304 18/8.
- Fácil ampliación horizontal y vertical gracias al sistema de ranurado de los montantes.
- Estantes fácilmente extraíbles y regulables en altura
- Montaje rápido y sencillo (tacos y tornillos incluidos)

MONTANTES

Modelo	Dimensiones	P.V.P. (€/Ud.)
MM-60	600	27
MM-100	1000	31
MM-150	1500	40

ESTANTES LISOS

Modelo	Dimensiones	P.V.P. (€)	
GAMA 250	EMR25-100	1000x250	77
	EMR25-120	1200x250	99
	EMR25-140	1400x250	105
	EMR25-160	1600x250	136
GAMA 400	EMR40-100	1000x400	108
	EMR40-120	1200x400	136
	EMR40-140	1400x400	150
	EMR40-160	1600x400	195

ESTANTES INCLINADOS

Modelo	Cubetas	Dimensiones	P.V.P. (€)
EMRI25-100	4 - 1/6 GN	1000x250	92
EMRI40-100	4 - 1/3 GN	1000x400	132

ESTANTERÍA MURAL PARA MICROONDAS

- Construida en acero inoxidable AISI 304 18/8.
- Incluye orificio pasa-cables.
- Montaje rápido y sencillo (tacos y tornillos incluidos).

Modelo	Dimensiones	P.V.P. (€)
EMM40-60	600x400	166
EMM55-60	600x550	191

BARRA PARA COLGAR

- Sólida y resistente, construida en tubo de acero inoxidable AISI 304 18/8.
- Montaje rápido y sencillo (tacos y tornillos incluidos).

Modelo	Dimensiones	P.V.P. (€)
BC-10	1000x200	110
BC-15	1500x200	135
BC-20	2000x200	143

ESTANTERÍA MURAL LISA

- Sólida y resistente, construida en acero inoxidable AISI 304 18/8, con acabado satinado.
- Cantos redondeados completamente soldados.
- Montaje rápido y sencillo (tacos y tornillos incluidos).

Modelo	Dimensiones	P.V.P. (€)	
GAMA 250	EML25-80	800x250	108
	EML25-100	1000x250	118
	EML25-120	1200x250	130
	EML25-140	1400x250	144
	EML25-160	1600x250	151
	EML25-180	1800x250	173
	EML25-200	2000x250	195

Modelo	Dimensiones	P.V.P. (€)	
GAMA 400	EML40-80	800x400	133
	EML40-100	1000x400	146
	EML40-120	1200x400	160
	EML40-140	1400x400	175
	EML40-160	1600x400	193
	EML40-180	1800x400	213
	EML40-200	2000x400	233

SOPORTE PARA BANDEJAS GN

- Apto para instalar bajo estante mural de fondo 40 (EML40)
- Incluye una bandeja inoxidable GN 1/3-100 con tirador
- Fácil instalación mediante tornillería (incluida)
- Pueden suministrarse ya instalados en el estante

Modelo	Dimensiones	P.V.P. (€/ud.)
SBE-1/3	180x390x20	61



ESTANTERÍA MURAL TUBULAR

- Sólida y resistente, construida en acero inoxidable AISI 304 18/8.
- Montaje rápido y sencillo (tacos y tornillos incluidos).

Modelo	Dimensiones	P.V.P. (€)
EMT40-100	1000x400	196
EMT40-120	1200x400	201
EMT40-140	1400x400	223
EMT40-160	1600x400	235
EMT40-180	1800x400	270
EMT40-200	2000x400	292



Estantería no incluida

ESTANTERÍA PARA CAMPANA MURAL

- Construida en acero inoxidable AISI 304 18/8.
- Parrillas desmontables para facilitar su limpieza.
- Montaje rápido y sencillo (tacos y tornillos incluidos).

Modelo	Dimensiones	P.V.P. (€)
EMC-1GN	585x380	263
EMC-2GN	1115x380	324
EMC-3GN	1650x380	375
EMC-4GN	2180x380	423



ESTANTERÍAS DE SOBREMESA

- Construidas en acero inoxidable AISI 304 18/8 satinado.
- Instalación rápida y fácil mediante pequeños orificios en la encimera (se suministra plantilla y soportes de unión).
- Patas en tubo redondo de \varnothing 30 mm.
- Se pueden acoplar a todo tipo de mesas.
- Pueden equiparse con pantallas de luz y/o calor (no incluidas)



DESMONTADA

Modelo	Dimensiones	P.V.P. (€)
ESD-71	700x350x400	298
ESD-91	900x350x400	302
ESD-111	1100x350x400	306
ESD-131	1300x350x400	315
ESD-151	1500x350x400	334
ESD-171	1700x350x400	347
ESD-191	1900x350x400	366
ESD-211	2100x350x400	418

MONTADA Y SOLDADA

Modelo	Dimensiones	P.V.P. (€)
ES-71	700x350x400	319
ES-91	900x350x400	323
ES-111	1100x350x400	327
ES-131	1300x350x400	337
ES-151	1500x350x400	357
ES-171	1700x350x400	371
ES-191	1900x350x400	392
ES-211	2100x350x400	447

DESMONTADA

Modelo	Dimensiones	P.V.P. (€)
ESD-72	700x350x700	408
ESD-92	900x350x700	418
ESD-112	1100x350x700	425
ESD-132	1300x350x700	436
ESD-152	1500x350x700	470
ESD-172	1700x350x700	515
ESD-192	1900x350x700	533
ESD-212	2100x350x700	605

MONTADA Y SOLDADA

Modelo	Dimensiones	P.V.P. (€)
ES-72	700x350x700	437
ES-92	900x350x700	447
ES-112	1100x350x700	455
ES-132	1300x350x700	467
ES-152	1500x350x700	503
ES-172	1700x350x700	551
ES-192	1900x350x700	570
ES-212	2100x350x700	647

PANTALLAS CON LUZ Y/O CALOR

- Construidas en acero inoxidable AISI 304 18/8 satinado.
- Interruptor de marcha luminoso.
- Instalación fácil y rápida.

LUZ Y CALOR POR LAMPARAS HALÓGENAS

- Calor mediante lámpara de luz halógena

Modelo	Dimensiones	Potencia	P.V.P. (€)
PLC-80	800x150x60	400 W	461
PLC-120	1200x150x60	600 W	505
PLC-160	1600x150x60	800 W	552

CALOR POR RESISTENCIAS CERÁMICAS

- Resistencia cerámica de teja, con termostato regulable

Modelo	Dimensiones	Potencia	P.V.P. (€)
PCC-80	800x150x60	800 W	607
PCC-120	1200x150x60	1200 W	651
PCC-160	1600x150x60	1600 W	698



Estantería sobremesa no incluida

ESTANTERIA DESMONTABLE DE PIE

- Construida completamente en acero inoxidable AISI 304 18/8 satinado
- El conjunto se compone de 4 estantes y 4 montantes.
- Regulación de la altura de los estantes cada 150 mm.
- Se suministran con pies de plástico.
- Fácil instalación mediante tornillería (incluida).



Modelo	Dimensiones	P.V.P. (€)
EI18-85	800x500x1800	356
EI18-105	1000x500x1800	372
EI18-125	1200x500x1800	428
EI18-145	1400x500x1800	484

Modelo	Dimensiones	P.V.P. (€)
EI20-85	800x500x2000	384
EI20-105	1000x500x2000	400
EI20-125	1200x500x2000	456
EI20-145	1400x500x2000	512

ESTANTES ADICIONALES

- Fácil instalación mediante tornillería (incluida)

Modelo	Dimensiones	P.V.P. (€)
EE-85	800x500	56
EE-105	1000x500	60
EE-125	1200x500	74
EE-145	1400x500	88



- Estanterías de aluminio y polipropileno de excelente relación calidad/precio diseñadas para adaptarse a toda la industria de refrigeración, hostelería y alimentación gracias a sus prestaciones y características constructivas.
- Estructura construida en aluminio anodizado de 15 micras y parrillas en polipropileno.
- Regulación de la altura de los estantes cada 150mm.

**Calidad e higiene**

Estanterías muy sólidas, duraderas e higiénicas, con estructura de escalerillas y largueros construida en aluminio anodizado de 15 micras y parrillas extraíbles en polipropileno de alta densidad.

**Fácil montaje**

Estanterías diseñadas con un sistema de montaje rápido, sencillo e intuitivo que no precisa de personal cualificado ni de tornillos o herramientas. Una vez montada la estantería resulta muy sólida y resistente.

**Modularidad**

Estantería modular sin límites de configuración lineal-angular y con hasta 10 niveles de estantes. Pies regulables en altura con rosca oculta y ruedas opcionales.

**Prestaciones**

Las estanterías pueden estar en contacto directo con los alimentos. Soportan temperaturas de -30 a +75°C, y cargas repartidas de 100 kg/m o puntuales de 120 Kg por balda.

BANCADAS DE SUELO

Modelo	Dimensiones mm.	P.V.P. (€)
BS-01	744x400x200	79,30
BS-02	856x400x200	83,40
BS-03	968x400x200	87,50
BS-04	1087x400x200	93,50
BS-05	1099x400x200	97,60
BS-06	1311x400x200	102,00
BS-07	1423x400x200	106,70
BS-08	1539x400x200	111,90
BS-09	1651x400x200	116,30

Modelo	Dimensiones mm.	P.V.P. (€)
BS-10	744x500x200	82,20
BS-11	856x500x200	86,80
BS-12	968x500x200	91,30
BS-13	1087x500x200	97,80
BS-14	1199x500x200	102,30
BS-15	1311x500x200	107,10
BS-16	1423x500x200	112,10
BS-17	1539x500x200	117,90
BS-18	1651x500x200	122,70

ACCESORIOS ESTANTERÍAS**ESTANTES COMPLETOS**

- Incluyen travesaños, parrillas y anclajes.

Modelo	Dimensiones mm.	P.V.P. (€)
AL-21	686x400	37,30
AL-22	798x400	41,50
AL-23	910x400	45,60
AL-24	1029x400	51,70
AL-25	1141x400	55,80
AL-26	1253x400	60,30
AL-27	1365x400	65,00
AL-28	1481x400	71,10
AL-29	1593x400	75,00

Modelo	Dimensiones mm.	P.V.P. (€)
AL-13	686x500	40,00
AL-14	798x500	44,60
AL-15	910x500	49,10
AL-16	1029x500	55,70
AL-17	1141x500	60,30
AL-18	1253x500	65,00
AL-19	1365x500	70,10
AL-20	1481x500	78,00
AL-30	1593x500	85,40

ESCALERILLAS

Modelo	Dimensiones mm.	P.V.P. (€)
AL-01	1800x400	64,40
AL-11	2100x400	90,80
AL-02	1800x500	64,90
AL-12	2100x500	91,40

MONTAJE EN ÁNGULO

- Este accesorio es para cada estante.

Modelo	Fondo mm.	P.V.P. (€)
AL-31	400	9,80
AL-32	500	9,80

ANCLAJE DE SUJECCIÓN

- Unitario, 4 unidades por estante.

Modelo	P.V.P. (€)
AL-61	1,25

RUEDAS

Modelo	Tipo	P.V.P. (€)
AL-81	Sin freno	33,90
AL-82	Con freno	38,40

Altura 1800 mm - Fondo 400 mm

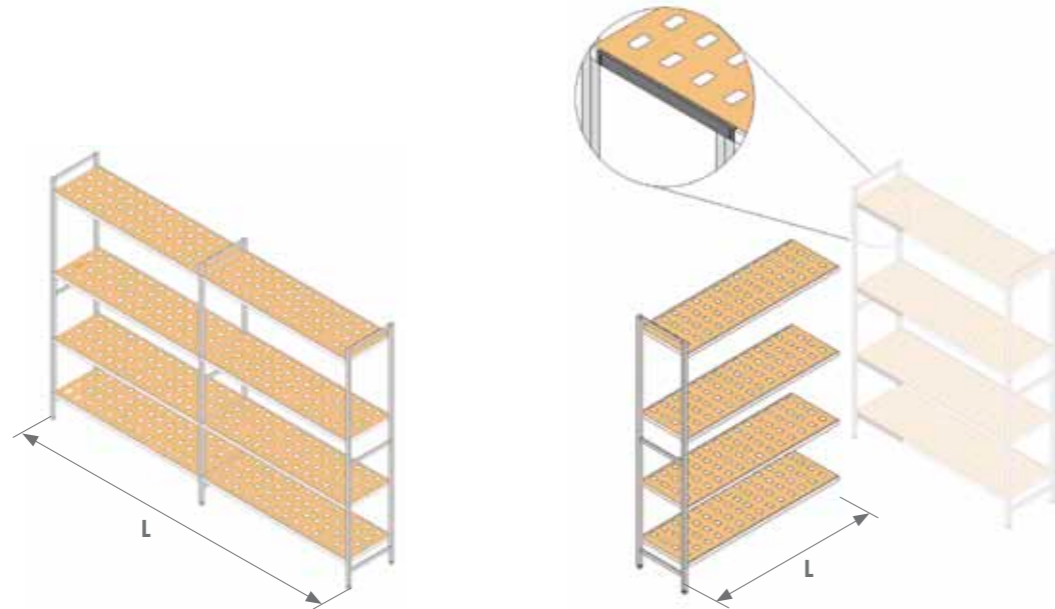

Table with columns for 'COMPOSICIONES LINEALES' and 'COMPOSICIONES ANGULARES', each subdivided into 3, 4, and 5 levels. Columns include 'COMPOSICIÓN', 'L', 'MODELO', and 'P.V.P (€)'. Lists various shelving configurations and their prices.

Altura 1800 mm - Fondo 500 mm

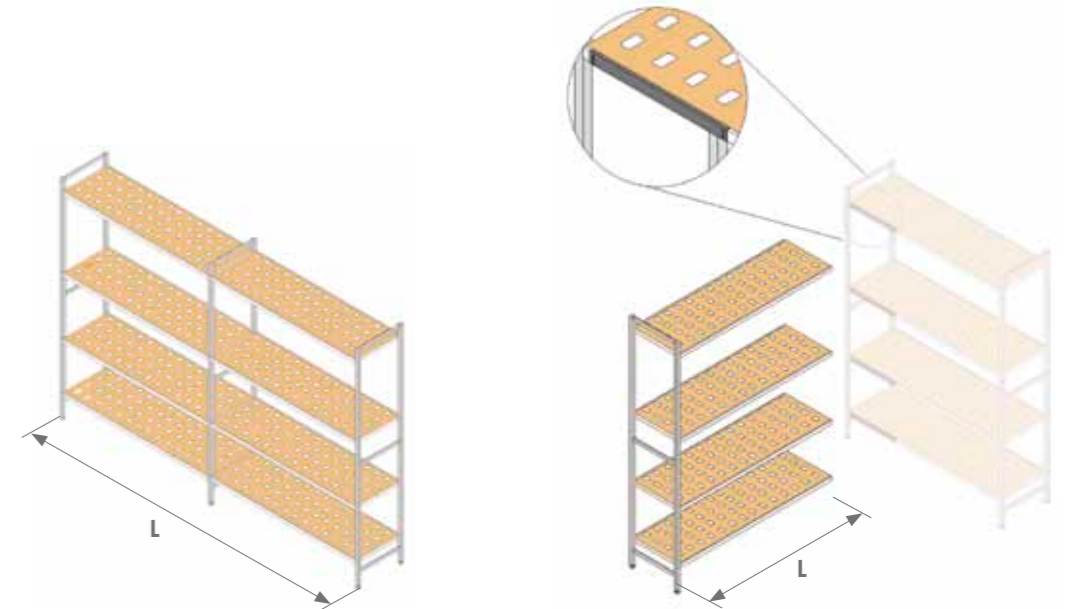

Table with columns for 'COMPOSICIONES LINEALES' and 'COMPOSICIONES ANGULARES', each subdivided into 3, 4, and 5 levels. Columns include 'COMPOSICIÓN', 'L', 'MODELO', and 'P.V.P (€)'. Lists various shelving configurations and their prices.

Los precios pueden estar desactualizados. Llámamos al 91 161 03 04 para consultar los precios en vigor.

Altura 2100 mm - Fondo 400 mm

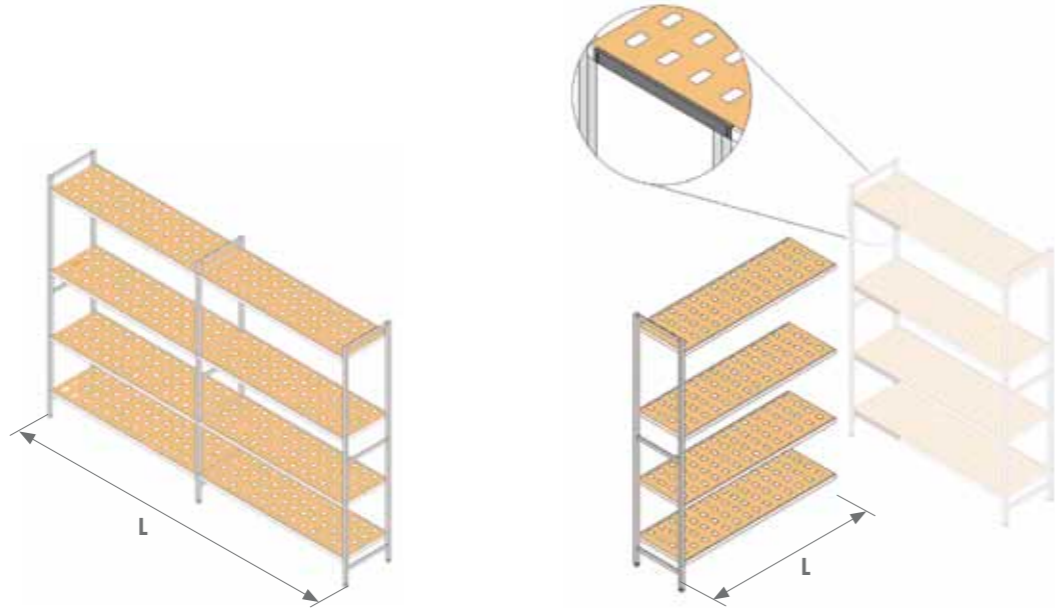

Table of shelving unit prices for 2100mm height and 400mm depth. Columns include composition type (lineal/angular), number of levels (3, 4, 5), model number, and price in €. Includes sub-tables for 'L' and 'L' configurations.

Altura 2100 mm - Fondo 500 mm

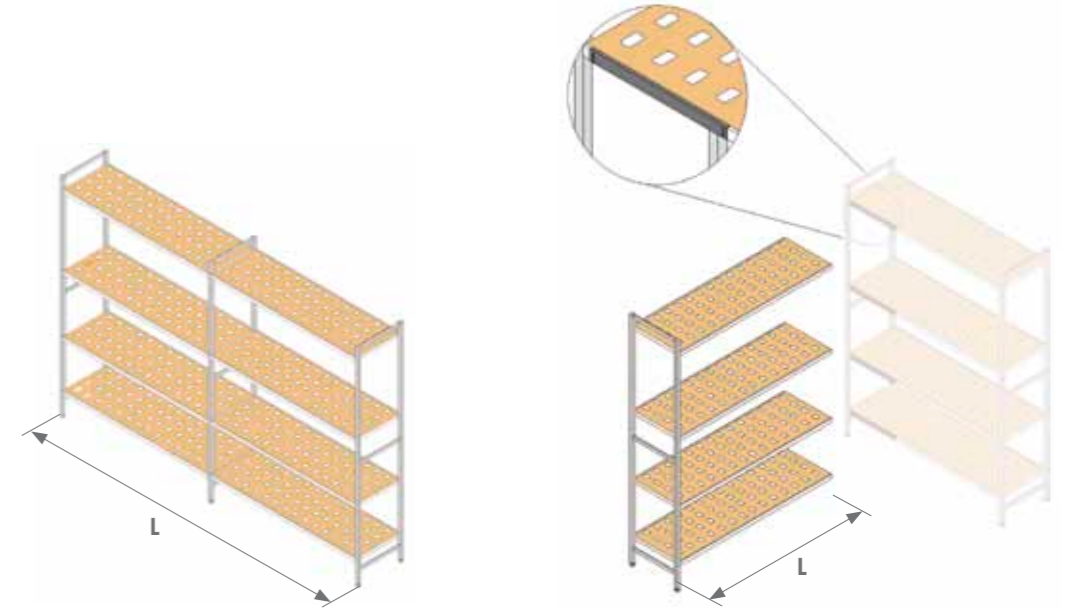

Table of shelving unit prices for 2100mm height and 500mm depth. Columns include composition type (lineal/angular), number of levels (3, 4, 5), model number, and price in €. Includes sub-tables for 'L' and 'L' configurations.



Recipientes gastronorm no incluidos

ESTANTERÍA MURAL REGULABLE

- Construida completamente en acero inoxidable AISI 304 18/8.
- Fácil ampliación horizontal y vertical gracias al sistema de ranurado de los montantes.
- Estantes fácilmente extraíbles y regulables en altura
- Montaje rápido y sencillo (tacos y tornillos incluidos)

MONTANTES

Modelo	Dimensiones	P.V.P. (€/Ud.)
MM-60	600	27
MM-100	1000	31
MM-150	1500	40

ESTANTES LISOS

Modelo	Dimensiones	P.V.P. (€)	
GAMA 250	EMR25-100	1000x250	77
	EMR25-120	1200x250	99
	EMR25-140	1400x250	105
	EMR25-160	1600x250	136
GAMA 400	EMR40-100	1000x400	108
	EMR40-120	1200x400	136
	EMR40-140	1400x400	150
	EMR40-160	1600x400	195

ESTANTES INCLINADOS

Modelo	Cubetas	Dimensiones	P.V.P. (€)
EMRI25-100	4 - 1/6 GN	1000x250	92
EMRI40-100	4 - 1/3 GN	1000x400	132

ESTANTERÍA MURAL PARA MICROONDAS

- Construida en acero inoxidable AISI 304 18/8.
- Incluye orificio pasa-cables.
- Montaje rápido y sencillo (tacos y tornillos incluidos).

Modelo	Dimensiones	P.V.P. (€)
EMM40-60	600x400	166
EMM55-60	600x550	191

BARRA PARA COLGAR

- Sólida y resistente, construida en tubo de acero inoxidable AISI 304 18/8.
- Montaje rápido y sencillo (tacos y tornillos incluidos).

Modelo	Dimensiones	P.V.P. (€)
BC-10	1000x200	110
BC-15	1500x200	135
BC-20	2000x200	143

ESTANTERÍA MURAL LISA

- Sólida y resistente, construida en acero inoxidable AISI 304 18/8, con acabado satinado.
- Cantos redondeados completamente soldados.
- Montaje rápido y sencillo (tacos y tornillos incluidos).

Modelo	Dimensiones	P.V.P. (€)	
GAMA 250	EML25-80	800x250	108
	EML25-100	1000x250	118
	EML25-120	1200x250	130
	EML25-140	1400x250	144
	EML25-160	1600x250	151
	EML25-180	1800x250	173
	EML25-200	2000x250	195

Modelo	Dimensiones	P.V.P. (€)	
GAMA 400	EML40-80	800x400	133
	EML40-100	1000x400	146
	EML40-120	1200x400	160
	EML40-140	1400x400	175
	EML40-160	1600x400	193
	EML40-180	1800x400	213
	EML40-200	2000x400	233

SOPORTE PARA BANDEJAS GN

- Apto para instalar bajo estante mural de fondo 40 (EML40)
- Incluye una bandeja inoxidable GN 1/3-100 con tirador
- Fácil instalación mediante tornillería (incluida)
- Pueden suministrarse ya instalados en el estante

Modelo	Dimensiones	P.V.P. (€/ud.)
SBE-1/3	180x390x20	61

**ESTANTERÍA MURAL TUBULAR**

- Sólida y resistente, construida en acero inoxidable AISI 304 18/8.
- Montaje rápido y sencillo (tacos y tornillos incluidos).

Modelo	Dimensiones	P.V.P. (€)
EMT40-100	1000x400	196
EMT40-120	1200x400	201
EMT40-140	1400x400	223
EMT40-160	1600x400	235
EMT40-180	1800x400	270
EMT40-200	2000x400	292



Estantería no incluida

ESTANTERÍA PARA CAMPANA MURAL

- Construida en acero inoxidable AISI 304 18/8.
- Parrillas desmontables para facilitar su limpieza.
- Montaje rápido y sencillo (tacos y tornillos incluidos).

Modelo	Dimensiones	P.V.P. (€)
EMC-1GN	585x380	263
EMC-2GN	1115x380	324
EMC-3GN	1650x380	375
EMC-4GN	2180x380	423



ESTANTERÍAS DE SOBREMESA

- Construidas en acero inoxidable AISI 304 18/8 satinado.
- Instalación rápida y fácil mediante pequeños orificios en la encimera (se suministra plantilla y soportes de unión).
- Patas en tubo redondo de \varnothing 30 mm.
- Se pueden acoplar a todo tipo de mesas.
- Pueden equiparse con pantallas de luz y/o calor (no incluidas)



DESMONTADA

Modelo	Dimensiones	P.V.P. (€)
ESD-71	700x350x400	298
ESD-91	900x350x400	302
ESD-111	1100x350x400	306
ESD-131	1300x350x400	315
ESD-151	1500x350x400	334
ESD-171	1700x350x400	347
ESD-191	1900x350x400	366
ESD-211	2100x350x400	418

MONTADA Y SOLDADA

Modelo	Dimensiones	P.V.P. (€)
ES-71	700x350x400	319
ES-91	900x350x400	323
ES-111	1100x350x400	327
ES-131	1300x350x400	337
ES-151	1500x350x400	357
ES-171	1700x350x400	371
ES-191	1900x350x400	392
ES-211	2100x350x400	447

DESMONTADA

Modelo	Dimensiones	P.V.P. (€)
ESD-72	700x350x700	408
ESD-92	900x350x700	418
ESD-112	1100x350x700	425
ESD-132	1300x350x700	436
ESD-152	1500x350x700	470
ESD-172	1700x350x700	515
ESD-192	1900x350x700	533
ESD-212	2100x350x700	605

MONTADA Y SOLDADA

Modelo	Dimensiones	P.V.P. (€)
ES-72	700x350x700	437
ES-92	900x350x700	447
ES-112	1100x350x700	455
ES-132	1300x350x700	467
ES-152	1500x350x700	503
ES-172	1700x350x700	551
ES-192	1900x350x700	570
ES-212	2100x350x700	647

PANTALLAS CON LUZ Y/O CALOR

- Construidas en acero inoxidable AISI 304 18/8 satinado.
- Interruptor de marcha luminoso.
- Instalación fácil y rápida.

LUZ Y CALOR POR LAMPARAS HALÓGENAS

- Calor mediante lámpara de luz halógena

Modelo	Dimensiones	Potencia	P.V.P. (€)
PLC-80	800x150x60	400 W	461
PLC-120	1200x150x60	600 W	505
PLC-160	1600x150x60	800 W	552

CALOR POR RESISTENCIAS CERÁMICAS

- Resistencia cerámica de teja, con termostato regulable

Modelo	Dimensiones	Potencia	P.V.P. (€)
PCC-80	800x150x60	800 W	607
PCC-120	1200x150x60	1200 W	651
PCC-160	1600x150x60	1600 W	698



Estantería sobremesa no incluida

ESTANTERIA DESMONTABLE DE PIE

- Construida completamente en acero inoxidable AISI 304 18/8 satinado
- El conjunto se compone de 4 estantes y 4 montantes.
- Regulación de la altura de los estantes cada 150 mm.
- Se suministran con pies de plástico.
- Fácil instalación mediante tornillería (incluida).



Modelo	Dimensiones	P.V.P. (€)
EI18-85	800x500x1800	356
EI18-105	1000x500x1800	372
EI18-125	1200x500x1800	428
EI18-145	1400x500x1800	484

Modelo	Dimensiones	P.V.P. (€)
EI20-85	800x500x2000	384
EI20-105	1000x500x2000	400
EI20-125	1200x500x2000	456
EI20-145	1400x500x2000	512

ESTANTES ADICIONALES

- Fácil instalación mediante tornillería (incluida)

Modelo	Dimensiones	P.V.P. (€)
EE-85	800x500	56
EE-105	1000x500	60
EE-125	1200x500	74
EE-145	1400x500	88



Estanterías modulares

Modular shelving
Rayonnages modulaires

Características de fabricación:

Construidas totalmente en acero inoxidable, acabado satinado.
Doble pliegue con pestaña aplastada en los estantes, para evitar cortes y ganar resistencia. Fácil montaje.
Gran diversidad de medidas para una máxima adaptación a su lugar de colocación.
Alturas disponibles desde 850 mm, para su utilización como mesas de apoyo, carros, etc., hasta 2950 mm para el mejor aprovechamiento del espacio.
Dos espesores de chapa disponibles y con la opción de poder solicitarlas con refuerzos soldados en su base, ver página 27.
Se puede regular la altura entre estante y estante cada 100 mm, con posibilidad de poner un estante a ras de suelo.
Pies regulables para una mayor estabilidad en cualquier suelo.
Posibilidad de colocación de ruedas, ver página 409.
Opcionalmente se pueden suministrar con kit de pletinas. Ver página 27.

Manufacturing characteristics:

Made totally in stainless steel shiny finished. Double fold with crushed fringe in shelves, to avoid any bad cut and to increase the resistance.
Easy mounting.
Great diversity of measures to allow a maximum fitting to the mounting room.
Available heights from 850 mm for its usage as auxiliary tables, chars, etc. up to 2950 mm for the best use of the room.
Sheet thick available in two measures with the option of order them with reinforcements fixed at its base. See page 27.
Height adjustment every 100 mm, with the possibility of mounting one shelf at the ground level.
Adjustable feet to allow a higher stability on any floor.
Possibility of fixing wheels. See page 409.
They can be supplied optionally with plates and hooks. See page 27.

Caractéristiques de fabrication:

Construit totalement en acier inoxydable finition satinée.
Double pli avec rebord aplati pour éviter des coupures et gagner en résistance.
Facilité de montage.
Grand diversité de mesures pour une maxime adaptation a l'endroit de installation.
Hauteur disponibles depuis 850 mm pour l'utilisation comme tables auxiliaires, chariots, etc, jusqu'à 2950 mm pour le mieux profit de l'espace.
Deux épaisseurs de tôle disponibles avec l'option de les solliciter avec renforcements soudés dans sa base. Voir page 27.
Hauteur réglable tous les 100 mm, avec la possibilité de monter une étagère au niveau du sol.
Pieds réglables pour une plus grande stabilité dans n'importe quel sol.
Possibilité de montage de rouelles. Voir page 409.
Optionnellement elles peuvent être fournies avec un kit de platines et crochets. Voir page 27.



Detalle de kit de pletinas acoplado a estantería.
Detail of plates set coupled in shelving.
Détail de kit de pletines accouplé dans le rayonnage.



Posibilidad de acoplar cajones a estantes.
Drawer coupled possibility.
Possibilité de tiroir accouplé.

405



Detalle del pie del soporte de estantería.
Detail of shelving support base.
Détail du pied du support de rayonnage.



Posibilidad de acoplar ruedas a soportes de estantería.
Castor fixed to shelving supports possibility.
Possibilité de rouelle accouplée dans supports de rayonnage.

Cuadro comparativo de estanterías modulares con estantes lisos de 0.8 mm

Comparative table of modular shelving with non-perforated 0.8 mm shelves
Tableau comparatif de rayonnages modulaires avec étagères lisses de 0,8 mm

L	A	H	Número de estantes Number of shelves Numéro d'étagères			
			3	4	5	6
€	€	€	€	€	€	€
800	300	1.750	197,40	227,20	257,00	286,80
1.000	300	1.750	218,40	255,20	292,00	328,80
1.200	300	1.750	242,40	287,20	332,00	376,80
1.400	300	1.750	257,40	307,20	357,00	406,80
800	400	1.750	218,40	255,20	292,00	328,80
1.000	400	1.750	242,40	287,20	332,00	376,80
1.200	400	1.750	257,40	307,20	357,00	406,80
1.400	400	1.750	287,40	347,20	407,00	466,80
800	500	1.750	242,40	287,20	332,00	376,80
1.000	500	1.750	257,40	307,20	357,00	406,80
1.200	500	1.750	287,40	347,20	407,00	466,80
1.400	500	1.750	302,40	367,20	432,00	496,80
800	600	1.750	257,40	307,20	357,00	406,80
1.000	600	1.750	287,40	347,20	407,00	466,80
1.200	600	1.750	302,40	367,20	432,00	496,80
1.400	600	1.750	329,40	403,20	477,00	550,80

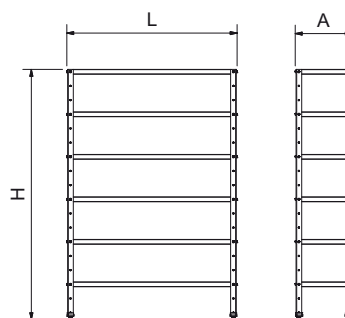

Estos precios incluyen estantes, soportes, tornillos y tuercas.

Shelves, shelving supports, nuts and bolts included in these prices.

Etagères, supports de rayonnage et vis à écrou compris dans ces prix.

Cuadro comparativo de estanterías modulares con estantes lisos de 1.5 mm

Comparative table of modular shelving with non-perforated 1.5 mm shelves
Tableau comparatif de rayonnages modulaires avec étagères lisses de 1.5 mm

L	A	H	Número de estantes Number of shelves Numéro d'étagères			
			3	4	5	6
€	€	€	€	€	€	€
800	300	1.750	242,40	287,20	332,00	376,80
1.000	300	1.750	278,40	335,20	392,00	448,80
1.200	300	1.750	311,40	379,20	447,00	514,80
1.400	300	1.750	344,40	423,20	502,00	580,80
800	400	1.750	281,40	339,20	397,00	454,80
1.000	400	1.750	314,40	383,20	452,00	520,80
1.200	400	1.750	347,40	427,20	507,00	586,80
1.400	400	1.750	386,40	479,20	572,00	664,80
800	500	1.750	314,40	383,20	452,00	520,80
1.000	500	1.750	347,40	427,20	507,00	586,80
1.200	500	1.750	386,40	479,20	572,00	664,80
1.400	500	1.750	422,40	527,20	632,00	736,80
800	600	1.750	347,40	427,20	507,00	586,80
1.000	600	1.750	386,40	479,20	572,00	664,80
1.200	600	1.750	422,40	527,20	632,00	736,80
1.400	600	1.750	455,40	571,20	687,00	802,80

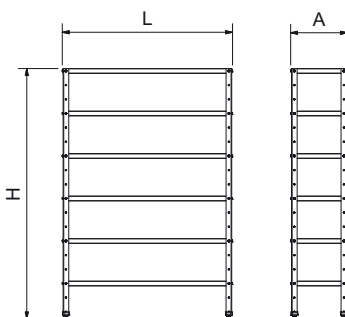

Estos precios incluyen estantes, soportes, tornillos y tuercas.

Shelves, shelving supports, nuts and bolts included in these prices.

Etagères, supports de rayonnage et vis à écrou compris dans ces prix.

Estantes lisos para estanterías modulares

Flat shelves for modular shelving
Étagères lisses pour rayonnages modulaires

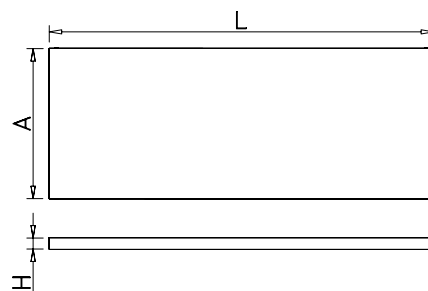

Estantes de 0,8 mm 0,8 mm shelves Étagères 0,8 mm						Estantes de 1,5 mm 1,5 mm shelves Étagères 1,5 mm			
L	A	H	Kg	Barcode	€	Kg	Barcode	€	
800	300	35	2,20	010202	27,00	4,16	010402	42,00	
1.000	300	35	2,78	010204	34,00	5,14	010404	54,00	
1.200	300	35	3,24	010206	42,00	6,02	010406	65,00	
1.400	300	35	3,76	010208	47,00	7,02	010408	76,00	
800	400	35	2,76	010210	34,00	5,32	010410	55,00	
1.000	400	35	3,40	010212	42,00	6,30	010412	66,00	
1.200	400	35	4,04	010214	47,00	7,71	010414	77,00	
1.400	400	35	4,76	010216	57,00	9,00	010416	90,00	
800	500	35	3,36	010218	42,00	6,16	010418	66,00	
1.000	500	35	4,14	010220	47,00	7,68	010420	77,00	
1.200	500	35	4,90	010222	57,00	9,12	010422	90,00	
1.400	500	35	5,56	010224	62,00	10,58	010424	102,00	
800	600	35	3,86	010226	47,00	7,30	010426	77,00	
1.000	600	35	4,94	010228	57,00	8,98	010428	90,00	
1.200	600	35	5,60	010230	62,00	10,70	010430	102,00	
1.400	600	35	6,50	010232	71,00	12,34	010432	113,00	

Soportes de estantería

Shelving supports
Supports de rayonnage



Características:

Espesor del acero 2 mm.
Admiten estante a nivel del suelo.
Separación entre taladros de 100 mm.

Characteristics:

Stainless steel thickness 2 mm.
Shelf allowed at ground level.
Holes are 100 mm apart.

Caractéristiques:

Acier inoxydable épaisseur 2 mm.
Étagère admise au niveau du sol.
Ecart des trous tous les 100 mm.

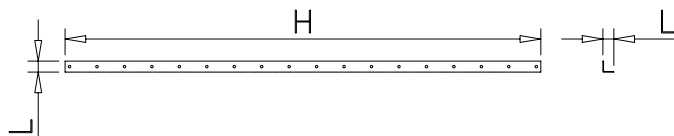

H	L	Kg	Barcode	€
850	40x40	1,05	011002	18,00
1.050	40x40	1,24	011004	19,00
1.450	40x40	1,62	011006	26,00
1.750	40x40	2,02	011008	27,00
2.050	40x40	2,38	011010	31,00
2.350	40x40	2,58	011012	39,00
2.950	40x40	2,69	011014	49,00

Refuerzos soldados a estantes

Welded reinforcements for shelves
Renforts soudés aux étagères

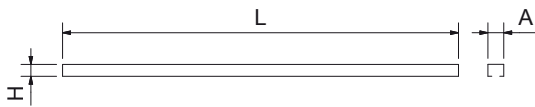

Características:
Aumentan la capacidad de carga. Ver página 28

Characteristics:
Increase load-capacity. See page 28

Caractéristiques:
Sert à améliorer la capacité de chargement. Voir page 28



L	A	H	Kg	Barcode	€
800	40	30	1,02	011202	16,50
1.000	40	30	1,18	011204	20,00
1.200	40	30	1,41	011206	22,00
1.400	40	30	1,65	011208	24,00

Tornillos y tuercas para estantes

Nut and bolt for shelves
Vis à écrou pour étagères

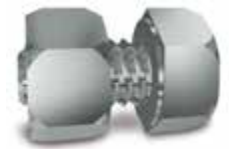
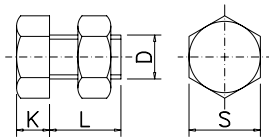

	D	L	S	K	Gr	Barcode	€
Tornillo Bolt Vis	M8	12	13	5,3	7,00	421012	0,24
Tornillo Bolt Vis	M8	25	13	5,3	11,00	421016	0,32 *
Tuerca Nut Écrou	M8		13	5,3	4,00	421056	0,11



Tornillo para unión de estanterías.
Screw for shelving units union.
Vis pour union d'étagères.

8 tornillos y tuercas por estante.
8 nut and bolt for shelf.
8 vis à écrou pour étagère.

Kit de pletinas para estanterías

Plate kit for shelves
Kit de platines pour rayonnages

L	A	Kit 1 Pletina One plate kit Kit de 1 platine		Pletina Opcional Optional plate Platine en option	
		Barcode	€	Barcode	€
800	300	012802	142,00	012850	69,00
	400	012810	152,00		
	500	012818	162,00		
	600	012826	172,00		
1.000	300	012804	152,00	012852	77,00
	400	012812	162,00		
	500	012820	172,00		
1.200	600	012828	182,00	012854	86,00
	300	012806	162,00		
	400	012814	172,00		
1.400	500	012822	182,00	012856	94,00
	600	012830	191,00		
	300	012808	172,00		
	400	012816	182,00		
	500	012824	192,00		
	600	012832	201,00		

Dotación de cada kit de pletinas:

Una pletina de la medida del largo de la estantería, con una "U" soldada a cada extremo. Dos pletinas de la medida del ancho de la estantería preparadas para atornillar a los soportes. Tornillería.

Each plate kit consists of:
One plate of the same length as the shelves with a U-shaped bracket welded to either end. Two plates of the same width as the shelves ready to be bolted to the supports. Nuts and bolts.

Dotation de chaque kit de platines:
Une platine mesurant la largeur de l'étagère avec deux "U" soudés à chaque extrémité. Deux platines mesurant la largeur de l'étagère conçues pour être vissées aux supports. Visserie.



Resistencia de carga por estante de 0.8 mm de espesor

Load strength per 0.8 mm thick shelf

Résistance de charge par étagère de 0,8 mm d'épaisseur



Las cargas se consideran uniformemente repartidas en la superficie del estante.

It is assumed that loads are evenly distributed on the shelf surface.
On considère que les charges sont réparties uniformément sur la surface de l'étagère.

Resistencia de carga en Kgs Kgs load strength Résistance de charge Kgs				
Dimensiones Dimensions Dimensions	Sin refuerzos Without reinforcement Sans renforts	1 refuerzo 1 reinforcement 1 Renforts	2 refuerzos 2 reinforcement 2 Renforts	3 refuerzos 3 reinforcement 3 Renforts
800x300	225	275	325	
1.000x300	175	225	275	
1.200x300	125	150	200	
1.400x300	100	125	175	
800x400	200	250	300	350
1.000x400	150	200	250	300
1.200x400	100	125	175	225
1.400x400	75	100	150	200
800x500	200	250	300	350
1.000x500	150	200	250	300
1.200x500	100	125	175	225
1.400x500	75	100	150	200
800x600	175	225	275	325
1.000x600	125	175	225	275
1.200x600	75	100	150	200
1.400x600	50	75	125	175

Resistencia de carga por estante de 1.5 mm de espesor

Load strength per 1,5 mm thick shelf

Résistance de charge par étagère par 1,5 mm d'épaisseur



Las cargas se consideran uniformemente repartidas en la superficie del estante.

It is assumed that loads are evenly distributed on the shelf surface.
On considère que les charges sont réparties uniformément sur la surface de l'étagère.

Resistencia de carga en Kgs Kgs load strength Résistance de charge Kgs				
Dimensiones Dimensions Dimensions	Sin refuerzos Without reinforcement Sans renforts	1 refuerzo 1 reinforcement 1 Renforts	2 refuerzos 2 reinforcement 2 Renforts	3 refuerzos 3 reinforcement 3 Renforts
800x300	300	350	400	
1000x300	250	300	375	
1200x300	150	200	275	
1400x300	125	175	225	
800x400	275	325	375	475
1000x400	225	275	350	450
1200x400	125	175	250	350
1400x400	100	150	200	300
800x500	275	325	375	475
1000x500	225	275	350	450
1200x500	125	175	250	350
1400x500	100	150	200	300
800x600	250	300	350	450
1000x600	200	250	325	425
1200x600	100	150	225	325
1400x600	75	125	175	275

Soporte de sobremesa y mural porta-cubetas Gastronorm

Worktop and wall fixed Gastronorm trays holder
Support sur table et mural porte-cuveaux Gastronorm



Características:

Fabricado en acero inoxidable.

Para uso de sobremesa o fijación mural (incluye tornillos para su fijación a la pared).

Admite cubetas de hasta 200 mm de profundidad.

Empleando los perfiles divisorios podrá ubicar numerosas combinaciones según sus necesidades.

Posibilidad de regular la inclinación.

No incluye las cubetas ni los perfiles.

Cubetas y tapas. Ver página 361.

Perfiles divisorios. Ver página 368.

Asa universal para cubetas. Ver página 364.

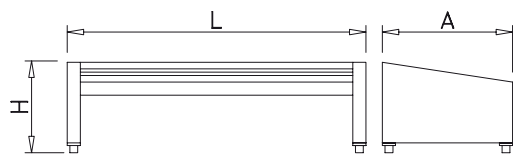

L	A	H	l	a	Kg	Barcode	€
740	390	275	655	325	6,0	082803	150,00
1.150	390	275	1.065	325	7,5	082804	170,00
1.390	390	275	1.305	325	8,5	082806	190,00

Characteristics:

Manufactured in stainless Steel.

For worktop or wall mounted use (screws included).

It can lodge Gastronorm containers up to 200 mm depth.

You can carry out numerous combinations depending on your needs by using the dividing sections.

Possibility of lean adjustment.

Gastronorm containers and dividing sections not included.

Lids and containers, see page 361.

Dividing sections, see page 368.

Standard handle for Gastronorm containers, see page 364.

Caractéristiques:

Fabriqué en acier inoxydable.

Il est conçu à poser sur table ou à accrocher au mur.

Il peut loger des bacs Gastronorm jusqu'à 200 mm de profondeur.

Vous pouvez réaliser des combinaisons nombreuses selon vos besoins en utilisant les sections de séparation

Possibilité de régler l'inclinaison.

Bacs GN et des sections de séparation n'sont pas inclus.

Couvercles et les récipients, voir page 361.

Sections de séparation, voir page 368.

Poignée standard pour récipients Gastronorm, voir page 364.

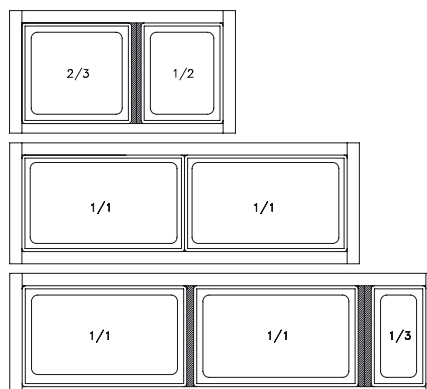

Estantes murales cartelas modelo compacto

Fixed wall shelves
Étagères murales modèle compact



Characteristics:

The main characteristic of these shelves is that they are made in one only piece, with all their angles welded, back fringe as well as double fold to avoid any burrs or dirtiness deposits.

These shelves generally use our bolt code 421034 and our plug code 409824. See page 65.

Caractéristiques:

La principale caractéristique de ces étagères est qu'elles sont fabriquées d'une seule pièce, avec tous ses arêtes soudées, dossierer postérieur, ainsi que double pli, pour éviter des bavures et l'accumulation du saleté.

Généralement, cet étagères utilisent notre vis code 421034 et notre cheville code 409824. Voir page 65.



Tornillos y tacos no incluidos en el precio.
Bolts and plugs not included in the price.
Les vises et les chevilles ne sont pas inclus dans le prix.

Características:

La principal característica de estos estantes es su construcción en una sola pieza, con todas sus aristas soldadas y peto posterior, así como doble pliegue aplastado para evitar rebabas y depósitos de suciedad.

Estos estantes se suelen atornillar a la pared con nuestro tornillo cód. 421034 y con el taco cód. 409824. Ver página 65.

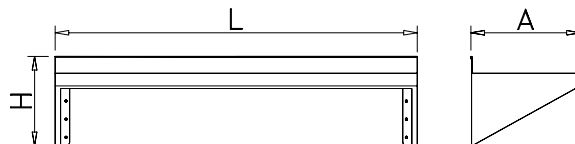

L	A	H	Kg	Barcode	€
1.000	300	245	3,50	011402	148,00
1.250	300	245	4,10	011404	160,00
1.500	300	245	4,70	011406	187,00
1.000	400	245	4,28	011408	171,00
1.250	400	245	5,04	011410	185,00
1.500	400	245	5,80	011412	203,00
1.000	500	245	5,08	011414	189,00
1.250	500	245	6,00	011416	204,00
1.500	500	245	6,70	011418	215,00

Estantes murales de tubo

Tube wall shelves
Étagères murales en tube



These shelves generally use our bolt code 421034 and our plug code 409824. See page 65.

Généralement, cet étagères utilisent notre vis code 421034 et notre cheville code 409824. Voir page 65.



Tornillos y tacos no incluidos en el precio.
Bolts and plugs not included in the price.
Les vises et les chevilles ne sont pas inclus dans le prix.

Estos estantes se suelen atornillar a la pared con nuestro tornillo cód. 421034 y con el taco cód. 409824. Ver página 65.

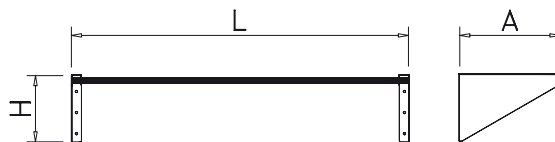

L	A	H	Kg	Barcode	€
750	300	200	4,00	011902	115,00
1.000	300	200	4,11	011904	121,00
750	400	200	4,80	011906	129,00
1.000	400	200	5,65	011908	133,00

Estante mural especial microondas

Wall shelf - specially for microwaves
Étagère murale spéciale micro - ondes



Tornillos y tacos no incluidos en el precio.
Bolts and plugs not included in the price.
Les vises et les chevilles ne sont pas inclus dans le prix.

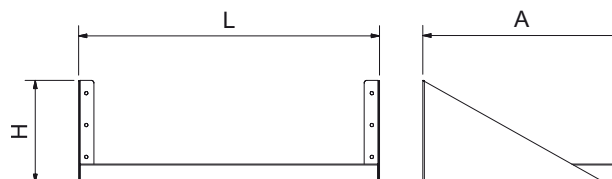

L	A	H	Kg	Barcode	€
590	388	200	3,00	015202	104,00



Basados en las medidas internacionales GASTRONORM. Podrá intercambiar los estantes por recipientes, parrillas y fibras GN.

Based in the international standard GASTRONORM. You can replace the shelves for Gastronorm containers, grills and GN fibres.

Basé dans le standard international GASTRONORM. Vous pouvez remplacer les étagères pour les bacs, grilles GN et plaques GN.



Cubetas Gastronorm.
Gastronorm trays.
Cuveau gastronom.

Configuraciones:
Range of configurations:
Gamme de configurations:

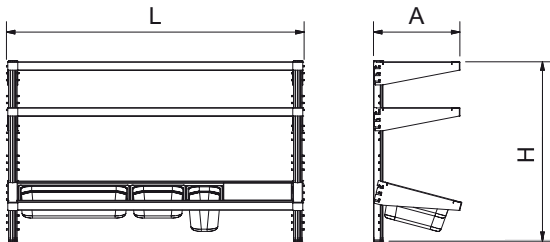
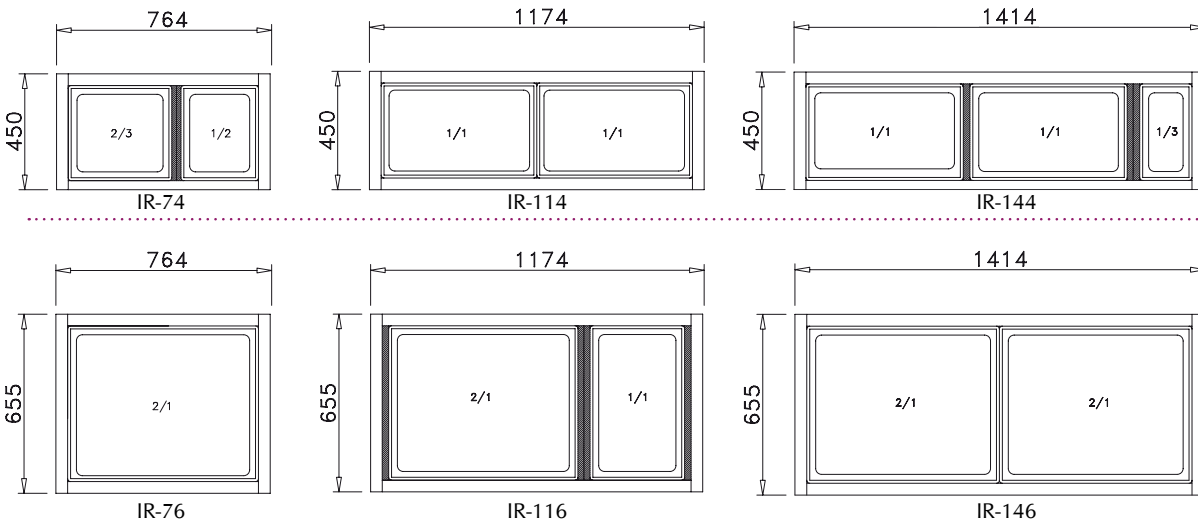

Op Opcional / Optional / Optionnel

Se instala con facilidad y rapidez. Los estantes se regulan a la altura deseada SIN HERRAMIENTAS, incluso su inclinación.

It can be mounted easily and quickly. Height and lean adjustment according to your needs WITHOUT TOOLS.

Installation facile et rapide. Réglage en hauteur et inclinaison selon vos besoins SANS OUTILS.

Estantes regulables imagine
Imagine adjustable wall shelves
Étagères réglables imagine



L	A	Kg	Barcode	€
764	413	8,2	IR-74	104,00
1.174	413	10,4	IR-114	126,00
1.414	413	12,4	IR-144	154,00
764	614	10,6	IR-76	122,00
1.174	614	12,8	IR-116	152,00
1.414	614	17,8	IR-146	180,00

Montantes
Uprights
Montants

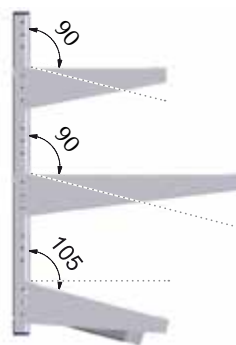

H	Kg	Barcode	€
860	1,5	013606	52,00
1.700	3,0	013604	81,00

Cuadro comparativo de estantes murales con cartelas

Comparative view of wall shelves with brackets
Tableau comparatif d'étagères murales avec équères

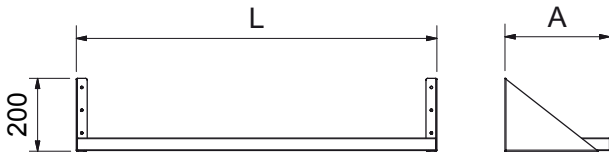
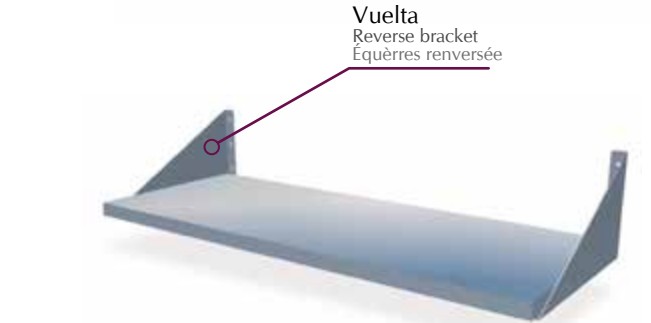

Estos estantes se suelen atornillar a la pared con nuestro tornillo cód. 421034 y con el taco cód. 409824. Ver página 65.

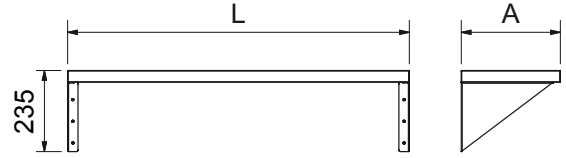

L	A	€
800	300	78,00
1.000	300	83,00
1.200	300	89,00
1.400	300	96,00
800	400	90,00
1.000	400	96,00
1.200	400	102,00
1.400	400	106,00
800	500	108,00
1.000	500	112,00
1.200	500	119,00
1.400	500	123,00

These shelves generally use our bolt code 421034 and our plug code 409824. See page 65.

Généralement, ces étagères utilisent notre vis code 421034 et notre cheville code 409824. Voir page 65.



Tornillos y tacos no incluidos en el precio.
Bolts and plugs not included in the price.
Les vises et les chevilles ne sont pas inclus dans le prix.

Cuadro comparativo de estantes murales con palomillas

Comparative view of wall shelves with supports
Tableau comparatif d'étagères murales avec supports

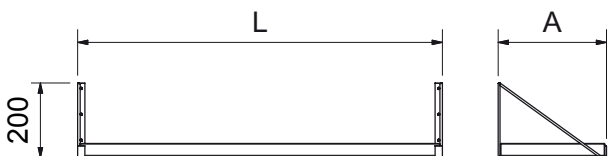
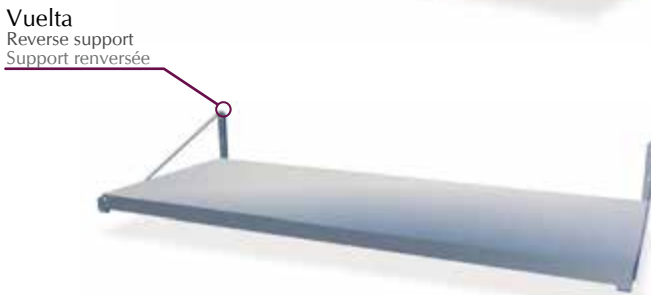

Estos estantes se suelen atornillar a la pared con nuestro tornillo cód. 421034 y con el taco cód. 409824. Ver página 65.

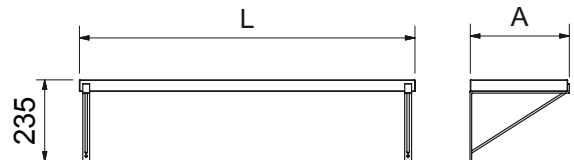

L	A	€
800	300	120,00
1.000	300	125,00
1.200	300	131,00
1.400	300	138,00
800	400	142,00
1.000	400	148,00
1.200	400	154,00
1.400	400	158,00
800	500	166,00
1.000	500	170,00
1.200	500	177,00
1.400	500	181,00

These shelves generally use our bolt code 421034 and our plug code 409824. See page 65.

Généralement, cet étagères utilisent notre vis code 421034 et notre cheville code 409824. Voir page 65.



Tornillos y tacos no incluidos en el precio.
Bolts and plugs not included in the price.
Les vises et les chevilles ne sont pas inclus dans le prix.

Estantes murales
Wall shelves
Étagères murales



L	A	H	Kg	Barcode	€
800	300	35	2,20	011602	46,00
1.000	300	35	2,78	011604	51,00
1.200	300	35	3,24	011606	57,00
1.400	300	35	3,76	011608	64,00
800	400	35	2,76	011610	54,00
1.000	400	35	3,40	011612	60,00
1.200	400	35	4,04	011614	66,00
1.400	400	35	4,76	011616	70,00
800	500	35	3,36	011618	68,00
1.000	500	35	4,14	011620	72,00
1.200	500	35	4,90	011622	79,00
1.400	500	35	5,56	011624	83,00

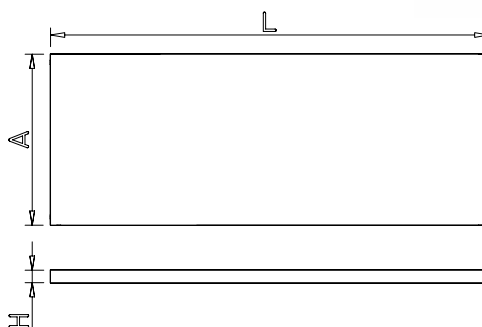

Cartelas
Brackets
Équerres

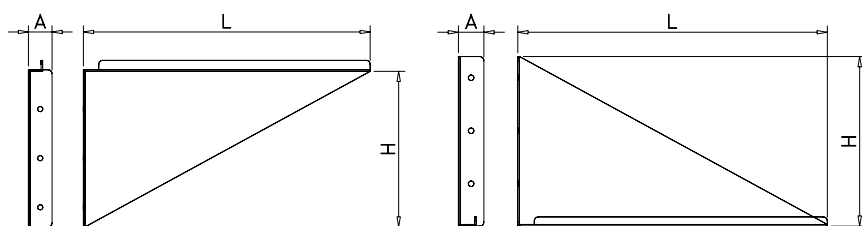

Recta
Upright brackets
Consoles droite

Vuelta
Reverse brackets
Consoles renversée

L	A	H	Gr	Barcode 1	Barcode 2	Barcode 3	Barcode 4	€
265	20	200	500	012402	012403	012602	012603	16,00
365	20	200	700	012404	012405	012604	012605	18,00
465	20	200	850	012406	012407	012606	012607	20,00

Palomillas
Supports
Supports

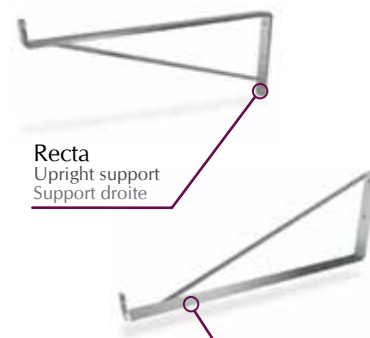
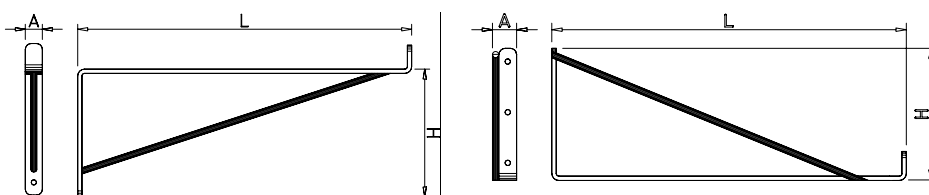

Recta
Upright support
Support droite

Vuelta
Reverse support
Support renversée

L	A	H	Gr	Barcode 1	Barcode 2	Barcode 3	€
300	20	200	440	012002	012202	012203	37,00
400	20	200	580	012004	012204	012205	44,00
500	20	200	700	012006	012206	012207	49,00

Estante mural porta-barquetas

Wall shelf for meat plastic trays
Étagère murale porte-barquettes alimentaires



Estos estantes se suelen atornillar a la pared con nuestro tornillo cód. 421034 y con el taco cód. 409824. Ver página 65.



These shelves generally use our bolt code 421034 and our plug code 409824. See page 65.

Généralement, cet étagères utilisent notre vis code 421034 et notre cheville code 409824. Voir page 65.



Tornillos y tacos no incluidos en el precio.
Bolts and plugs not included in the price.
Les vises et les chevilles ne sont pas inclus dans le prix.

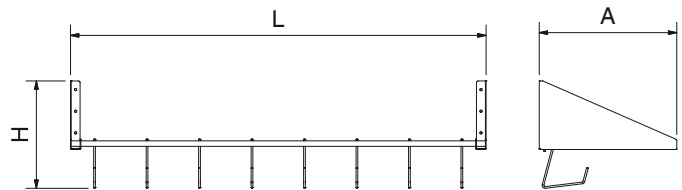

L	A	H	Nº Ganchos Hooks Crochets	Kg	Barcode	€
1.200	400	310	8	6,80	011920	168,00

Estante mural de fibra abatible

Polyethylene hinged wall shelf
Console murale battante en polyéthylène



Estos estantes se suelen atornillar a la pared con nuestro tornillo cód. 421034 y con el taco cód. 409824. Ver página 65.



421254 55,00 52

Cartelas abatibles para estantes murales.
Hinged bracket for wall shelf.
Équerre battante pour étagère murale.

These shelves generally use our bolt code 421034 and our plug code 409824. See page 65.

Généralement, cet étagères utilisent notre vis code 421034 et notre cheville code 409824. Voir page 65.

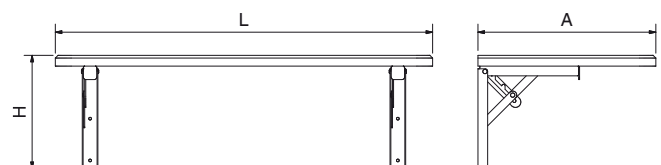

Tornillos y tacos no incluidos en el precio.
Bolts and plugs not included in the price.
Les vises et les chevilles ne sont pas inclus dans le prix.

L	A	H	Kg	Barcode	€
700	330	205	2,00	013206	204,00

Estante mural inclinado para cestas de lavavajillas

Sloping inclined wall rack shelf
Étagère murale inclinée pour paniers de lavage

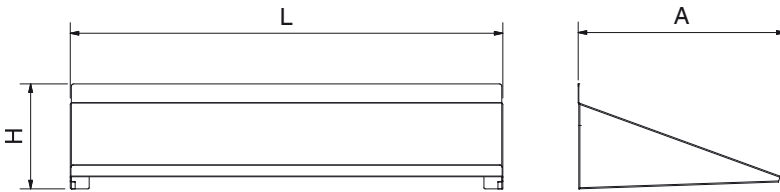
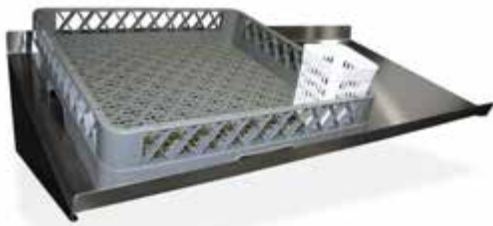

L	A	H	Mesh	Kg	Barcode	€
1.020	488	248	500x500	8,70	011430	160,00
1.550	488	248	500x500	12,50	011432	195,00

Taburete con ruedas

Rolling step-stool
Tabouret marche - pied roulant



Características:

Este taburete metálico lleva en su base tres ruedas que permiten su fácil traslado de un sitio a otro con un simple empujón del pie, sin embargo en el momento en que usted sube sobre él queda totalmente fijado al suelo gracias a su burlete circular que se adhiere como una ventosa.

Disponible en otros colores, a partir de 24 unidades.

Characteristics:

This metallic stool has on its base three castors that allow moving it from one place to another easily, just pushing it with your foot. Furthermore, whenever you are standing on it, it is firmly fixed to the floor, as if it were a suction pad, thanks to its rounded rubber strip.

Available in other colors. From 24 units.

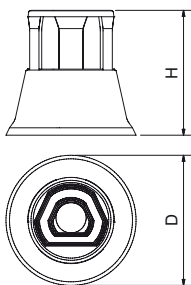

Caractéristiques:

Ce tabouret métallique a dans sa base trois rouelles qui permettent le déplacer facilement de long en large, avec un seul poussé du pied. En plus, lorsqu'on monte sur lui, il reste totalement fixé au sol, comme une ventouse, grâce à sa bande ronde en caoutchouc.

Disponible dans d'autres couleurs. A partir de 24 unités.

D	H	Kg	Color	Barcode	€
430	430	4,6	Blue	482202	
			Grey	482204	55,00
			White	482210	

Rueda de repuesto para taburetes

Spare wheel for step-stools
Rouelle de rechange pour tabouretes



Repuesto para 482202, 482204 y 482210.
Spare part for 482202, 482204 and 482210.
Rechange pour 482202, 482204 et 482210.



482250 5,80

Accesorios para estanterías

Accessories for shelves
Accessoires pour étagères



Cajones
Drawers
Tiroirs



404



Boxes modulares
Modular boxes
Boxes modulaires

256



Ruedas
Wheels
Rouelle

408



Taco regulable para soporte de estantería
Adjustable block for shelving support
Taquet réglable pour supports de rayonnage

410



Cubetas Gastronorm lisas
Non-perforated Gastronorm containers
Bacs Gastronorm lisses

361

ARMARIOS PARED



ABIERTOS					
MOD	A	L	H	PVP €	
PA 84	80	40	66	457€	
PA 104	100	40	66	492€	
PA 124	120	40	66	515€	
PA 144	140	40	66	566€	
PA 164	160	40	66	623€	
PAA 70	70	70	66	754€	

CON PUERTAS					
MOD	A	L	H	PVP €	
PSC 84	80	40	66	648€	
PSC 104	100	40	66	654€	
PSC 124	120	40	66	682€	
PSC 144	140	40	66	737€	
PSC 164	160	40	66	830€	
PSCA 70	70	70	66	972€	

* EI MOD PSC 84 ES DE PUERTAS BATIENTES

* DISPONIBLES OTRAS MEDIDAS POR ENCARGO

* DISPONIBLE CON ESCURRIDOR



ESTANTERÍAS PARED MÓVILES

PROFUNDIDAD 300					
MOD	A	L	H	PVP €	
RL 103	100	30	8	150€	
RL 123	120	30	8	163€	
RL 143	140	30	8	170€	
RL 163	160	30	8	177€	
RL 183	180	30	8	200€	
RL 203	200	30	8	206€	

PROFUNDIDAD 400					
MOD	A	L	H	PVP €	
RL 104	100	40	8	166€	
RL 124	120	40	8	185€	
RL 144	140	40	8	192€	
RL 164	160	40	8	200€	
RL 184	180	40	8	217€	
RL 204	200	40	8	225€	



DISPONIBLE TAMBIÉN ESTANTES TUBULARES Y PERFORADOS

GUÍAS PARED (PARA AMBAS PROFUNDIDADES)					
MOD	A	L	H	PVP €	
CR 35	44	10	35	22€	
CR 65	44	10	65	30€	
CR 90	44	10	90	56€	

ÁNGULOS PARA GUÍAS					
MOD	A	L	H	PVP €	
MR 30	35	30	74	25€	
MR 40	35	40	74	27€	

ESTANTES PARED FIJOS



MOD	A	L	H	PVP €
EPF 5550	55	50	20	130€
EPF 5560	55	60	20	170€

MOD	A	L	H	PVP €
EPF 7050	60	55	20	190€
EPF 8050	80	50	20	200€

ESPECIALES PARA SALAMANDRAS Y MICROONDAS. CON ORIFICIOS PARA PASAR CABLES.

ESTANTERÍAS



FONDO 400. ALTURA 1800. 4 NIVELES				
MOD	A	L	H	PVP €
SC18 104	100	40	180	450€
SC18 124	120	40	180	490€
SC18 144	140	40	180	540€
SC18 164	160	40	180	625€
SC18 184	180	40	180	700€
SC18 204	200	40	180	799€

FONDO 500. ALTURA 2000. 4 NIVELES				
MOD	A	L	H	PVP €
SC20 105	100	50	200	480€
SC20 125	120	50	200	530€
SC20 145	140	50	200	599€
SC20 165	160	50	200	690€
SC20 185	180	50	200	800€
SC20 205	200	50	200	899€

ESTANTES ADICIONALES				
MOD	A	L	H	PVP €
104	100	40	4	83€
124	120	40	4	95€
144	140	40	4	110€
164	160	40	4	125€
184	180	40	4	145€
204	200	40	4	160€

ESTANTES ADICIONALES				
MOD	A	L	H	PVP €
105	100	50	4	85€
125	120	50	4	97€
145	140	50	4	115€
165	160	50	4	140€
185	180	50	4	160€
205	200	50	4	180€

RESISTENCIA: 100 Kg/m homogéneamente distribuida.

ARMARIOS DE PIE



DE ALMACENAJE. PUERTAS BATIENTES					
MOD	A	L	H	Nº EST	PVP €
ASB 8618	80	60	180	3	1.450€
ASB 10618	100	60	180	3	1.520€

DE ALMACENAJE. PUERTAS CORREDERAS					
MOD	A	L	H	Nº EST	PVP €
ASB 12618	120	60	180	3	1.775€
ASB 14618	140	60	180	3	1.920€



DE LIMPIEZA					
MOD	A	L	H	Nº PTAS.	PVP €
ASLB 6520	60	50	205	1	799 €
ASLB 10520	100	50	205	2	1.533€

TAQUILLAS					
MOD	A	L	H	Nº PTAS.	PVP €
ASLB 4520	450	45	205	1	715€
ASLB 9020	900	45	205	2	1.175€
ASLB 13520	1350	45	205	3	1.740€



EP-304L-1200

- Estanterías de 4 estantes, especialmente diseñadas para mantener firmes y estabilizados los estantes.
- Patas y estantes regulables.
- Fáciles de montar y desmontar, están equipadas con todos los accesorios e instrucciones de montaje.
- Fabricadas enteramente en acero inoxidable de alta calidad.
- Dimensiones: 1200 x 500 x 1550 mm ó 1500 x 500 x 1550 mm.

Dos materiales diferentes: AISI 201 y AISI 304:

- EP201, en material AISI 201 de 1,0 mm de espesor, capacidad de carga de 100 kg por estante; 400 kg en total.
- EP304, en material AISI 304 de 1,2 mm de espesor, capacidad de carga de 120 kg por estante; 480 kg en total.

Dos series diferentes: Estantes de chapa lisa (serie L) o de tubo (serie T).

ACERO INOXIDABLE AISI 201 - 1,0 mm

Estanterías de pie Serie EP201L - Estantes lisos		P.V.P.
7650600	EP201L-1200 - 1200 x 500 x 1550 x 1,0 mm	325 €
7650610	EP201L-1500 - 1500 x 500 x 1550 x 1,0 mm	375 €

Estanterías de pie Serie EP201T - Estantes de tubo		P.V.P.
7650601	EP201T-1200 - 1200 x 500 x 1550 x 1,0 mm	360 €
7650611	EP201T-1500 - 1500 x 500 x 1550 x 1,0 mm	415 €



Detalle del montaje del estante superior (a la izquierda) y del inferior (a la derecha)



EP-304T-1200

ACERO INOXIDABLE AISI 304 - 1,2 mm

Estanterías de pie Serie EP304L - Estantes lisos		P.V.P.
7650605	EP304L-1200 - 1200 x 500 x 1550 x 1,2 mm	535 €
7650615	EP304L-1500 - 1500 x 500 x 1550 x 1,2 mm	630 €

Estanterías de pie Serie EP304T - Estantes de tubo		P.V.P.
7650606	EP304T-1200 - 1200 x 500 x 1550 x 1,2 mm	560 €
7650616	EP304T-1500 - 1500 x 500 x 1550 x 1,2 mm	655 €



EP-304L-1200

- Estanterías de 4 estantes, especialmente diseñadas para mantener firmes y estabilizados los estantes.
- Patas y estantes regulables.
- Fáciles de montar y desmontar, están equipadas con todos los accesorios e instrucciones de montaje.
- Fabricadas enteramente en acero inoxidable de alta calidad.
- Dimensiones: 1200 x 500 x 1550 mm ó 1500 x 500 x 1550 mm.

Dos materiales diferentes: AISI 201 y AISI 304:

- EP201, en material AISI 201 de 1,0 mm de espesor, capacidad de carga de 100 kg por estante; 400 kg en total.
- EP304, en material AISI 304 de 1,2 mm de espesor, capacidad de carga de 120 kg por estante; 480 kg en total.

Dos series diferentes: Estantes de chapa lisa (serie L) o de tubo (serie T).

ACERO INOXIDABLE AISI 201 - 1,0 mm

Estanterías de pie Serie EP201L - Estantes lisos		P.V.P.
7650600	EP201L-1200 - 1200 x 500 x 1550 x 1,0 mm	325 €
7650610	EP201L-1500 - 1500 x 500 x 1550 x 1,0 mm	375 €

Estanterías de pie Serie EP201T - Estantes de tubo		P.V.P.
7650601	EP201T-1200 - 1200 x 500 x 1550 x 1,0 mm	360 €
7650611	EP201T-1500 - 1500 x 500 x 1550 x 1,0 mm	415 €



Detalle del montaje del estante superior (a la izquierda) y del inferior (a la derecha)



EP-304T-1200

ACERO INOXIDABLE AISI 304 - 1,2 mm

Estanterías de pie Serie EP304L - Estantes lisos		P.V.P.
7650605	EP304L-1200 - 1200 x 500 x 1550 x 1,2 mm	535 €
7650615	EP304L-1500 - 1500 x 500 x 1550 x 1,2 mm	630 €

Estanterías de pie Serie EP304T - Estantes de tubo		P.V.P.
7650606	EP304T-1200 - 1200 x 500 x 1550 x 1,2 mm	560 €
7650616	EP304T-1500 - 1500 x 500 x 1550 x 1,2 mm	655 €

Estanterías

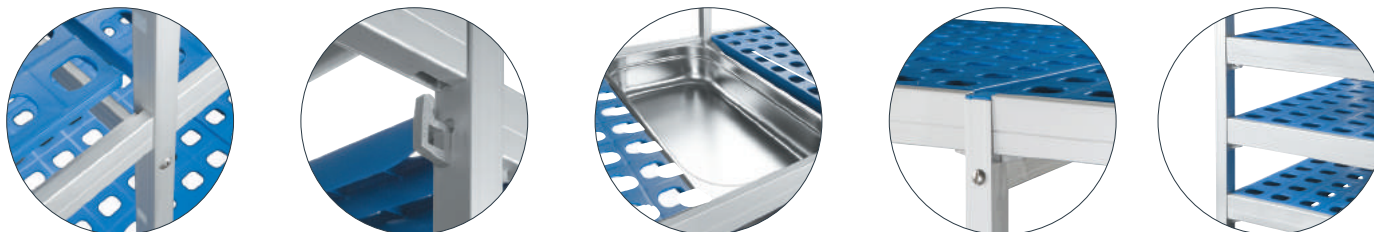

Long. Max.
 < 1 mt 120 Kgr.
 > 1 mt 100 Kgr.

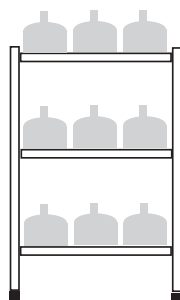

Capacidad por estante
 Capacité par plateau
 Kapazität pro Regal
 Capacity per shelf
 Capacidade por prateleira

Distribuir el peso uniformemente
 Distribuer uniformément le poids
 Verteilen das Gewicht gleichmäßig
 Distributing the weight evenly
 Distribua o peso uniformemente

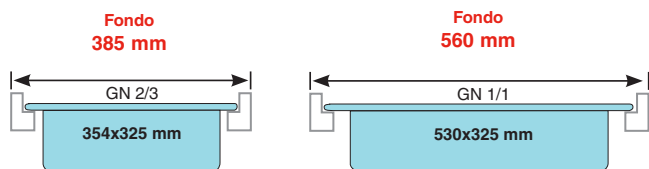

Las estanterías modulares LACOR no precisan para su montaje/desmontaje de herramienta alguna, son fáciles de montar, robustas y ligeras. Construidas en materiales de alta calidad garantizan una larga duración, además de adecuarse al uso alimenticio en cámaras refrigeradas. La construcción modular permite al cliente adecuarse a la longitud y espacios disponibles, pudiendo ampliar y modificar la distribución en cualquier momento. Diseñadas para poder emplear cubetas GASTRONORM 2/1, 1/1 y 2/3, con dos anchuras de fondo disponibles, 560 mm y 385 mm La distribución de los estantes permite el máximo aprovechamiento de la altura disponible, con un máximo de 11 estantes en altura 1750 mm y 12 estantes en altura de 2000 mm, con un peso máximo aproximado por estantería de 1.200 Kg. Con una altura útil mínima de 100 mm es especialmente recomendada para el almacenaje de medicamentos, artículos de ferretería o alimentos en conserva. Las distintas alturas de los estantes y su fácil montaje/desmontaje, permite que las distancias entre estantes puedan variarse a razón de 150 mm adicionales a los 100 mm iniciales (100mm/250mm/400mm/550mm)

Les étagères modulaires LACOR ne nécessitent aucun outil pour leur montage/démontage. Elles sont faciles à monter, robustes et légères. Elles sont construites dans des matériaux d'une grande qualité qui garantissent une longue durée de vie, et s'adaptent à une utilisation alimentaire dans les chambres froides. La construction modulable permet au client de les adapter à la longueur et aux espaces disponibles, avec la possibilité d'agrandir ou de modifier la distribution à tout moment. Conçues pour l'emploi de bacs GASTRONORM 2/1, 1/1 et 2/3, avec deux largeurs de fond disponibles, 560 mm et 385 mm L'agencement des étagères permet de profiter au maximum de la hauteur disponible, avec un nombre limite de 11 étagères en hauteur de 1750 mm et de 12 étagères en hauteur de 2000 mm, pour un poids maximum d'environ 1.200 Kg par étagère. Avec une hauteur utile minimale de 100 mm, elle est spécialement conseillée pour stocker des médicaments, des articles de quincaillerie ou des aliments en conserve. Les différentes hauteurs des étagères et leur facilité de montage/démontage permettent de varier la distance entre étagères de 150 mm supplémentaires par rapport aux 100 mm d'origine (100mm/250mm/400mm/550mm)

Für den Auf-/Abbau der Modulregale LACOR ist keinerlei Werkzeug erforderlich, sie sind einfach zu montieren, robust und leicht. Dank ihrer Fertigung aus hochwertigen Werkstoffen besitzen sie eine garantiert lange Lebensdauer und eignen sich für die Aufbewahrung von Lebensmitteln in Kühlräumen. Der modulare Aufbau ermöglicht es dem Kunden, sich an die zur Verfügung stehenden Längen- und Raummaße anzupassen, wobei sich die Anordnung jederzeit erweitern und ändern lässt. Ausgelegt für den Einsatz von Behältern GASTRONORM 2/1, 1/1 und 2/3, verfügbar in zwei Tiefen (560 mm und 385 mm). Die Anordnung der Regalfächer ermöglicht die größtmögliche Nutzung der verfügbaren Höhe. Bis zu 11 Fächern bei einer Höhe von 1750 mm und 12 Fächern bei einer Höhe von 2000 mm Höchstgewicht pro Regalfach ca. 1.200 kg. Bei einer Mindestnutzhöhe von 100 mm eignet sich das Regal besonders für die Aufbewahrung von Medikamenten, Eisenwarenartikeln oder Lebensmittelkonserven. Die unterschiedlichen Höhen der Regalfächer und deren einfache Montage/Demontage bieten die Möglichkeit, die Abstände zwischen den Fächern nach dem anfänglichen Maß von 100 mm um jeweils 150 mm zu versetzen (100mm/250mm/400mm/550mm)

No tools are required in the assembly/disassembly of LACOR modular shelving; they are easy to assemble, robust and light. Built in top-quality material, they are guaranteed to be long-lasting, and also apt for storing food in refrigerators. Their modular construction allows the client to fit them lengthwise into the available space, being able to expand and modify their distribution at anytime. Designed for use with GASTRONORM 2/1, 1/1 and 2/3 trays, with two available depths, 560mm and 385mm The shelves' distribution allows for maximum use of available height, with a maximum height of 11 shelves at 1750mm and 12 shelves 2000mm, with an approximate maximum weight of 1,200kg per shelf. With a minimum height of 100mm, it's especially recommended for storing medicine, tools or canned foods. The different shelf heights and easy assembly / disassembly make it so the distances between shelves can vary by 150mm from the initial 100mm (100mm/250mm/400mm/550mm)

Prateleiras modulares LACOR não exigida para a montagem / desmontagem ferramentas alguns, são fáceis de instalar, robustas e leves. Construído em materiais de alta qualidade para assegurar a longo prazo, também adaptados para uso alimentar em refrigeração. A construção modular permite ao cliente adequar-se a la longitud e espaços disponíveis, pode-se estender e mudança la distribuição a qualquer momento.

Estanterías

Soporte lateral

Support latérale
Seitenständer
Lateral support
Suporte latera



385 mm (GN 2/3)

Fondo / Width

Ref	€	h (mm)
56302	24,30	250
56317	66,60	1750
56320	77,80	2000

385 mm (GN 2/3)

Fondo / Width

Ref	€
57302	27,30
57317	72,10
57320	82,40

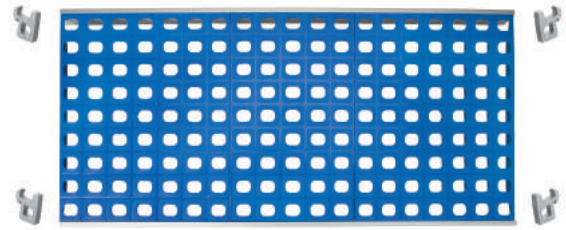

Estante completo

Étahére complète
Komplete regal
Shelf set
Prateleira completo

385 mm (GN 2/3)

Fondo / Width

Ref	€	h (mm)
56007	35,00	710
56008	37,10	820
56009	41,20	930
56010	47,20	1035
56011	51,00	1145
56012	54,20	1255
56013	56,00	1365
56014	63,60	1470
56015	65,40	1580

385 mm (GN 2/3)

Fondo / Width

Ref	€	Pack
57007	41,20	1
57008	43,40	1
57009	47,20	1
57010	56,00	1
57011	59,80	1
57012	63,60	1
57013	67,30	1
57014	74,20	1
57015	78,50	1



Set ángulo 90°

Jeu angle 90°
Eckesatz 90°
90° corner set
Conjunto ángulo 90°

Ref	€	L (mm)	Pack
56330	11,80	385	1
57330	14,80	560	1



Rueda para estantería

Rove pour étagère
Rad für Regal
Shelf wheel
Roda para prateleira

Ref	€	Pack
A 56522	34,00	1
B 56523	46,20	1

Estanterías

Repuestos · Pièces détachées · Ersatzteile · Spares · Sobresselentes

Barra · Bar

Travesaño · Crossbar

Barra soporte lateral

Barre support latérale
Seitenständer stange
Lateral support bar
Barra suporte lateral

Ref	€	h (mm)	Pack
56502	7,00	250	1
56517	24,10	1750	1
56520	26,60	1750	1

Travesaño soporte lateral

Longeron support latérale
Seitenständer traverse
Lateral support crossbar
Travesaño suporte lateral

Ref	€	L (mm)	Pack
56321	4,10	385	1
57321	6,10	560	1

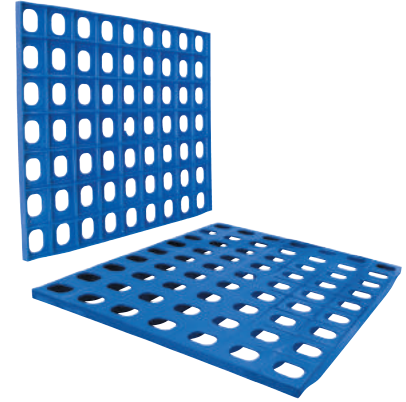

Parrilla Polietileno

Clayete en polyéthilène
Polyethylene stab
Polyethylene rack
Grelha polietileno

Ref	€	mm	Pack
56325	5,40	353x325	1
56435	6,30	353x425	1
57325	8,20	530x325	1
57435	10,30	530x435	1

Travesaño

Longeron
Traverse
Crossbar
Travesano

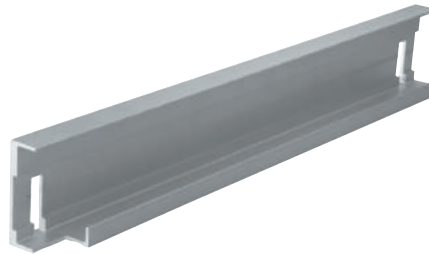
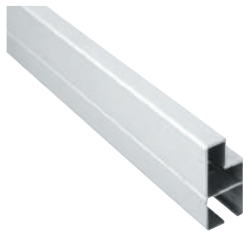

Ref	€	L (mm)	Pack
56507	10,70	654	1
56508	11,40	766	1
56509	12,80	876	1
56510	14,00	981	1
56511	15,30	1091	1
56512	16,50	1201	1
56513	17,30	1311	1
56514	18,50	1416	1
56515	19,30	1526	1

Set ángulo 90°

Jeu angle 90°
Eckesatz 90°
90° corner set
Conjunto ângulo 90°

Ref	€	L (mm)	Pack
56322	10,90	385	1
57322	13,80	560	1

Jgo. 4 ganchos travesaño

Jeu 4 crochet pour longeron
4 Satz Haken für traverse
4 pcs. crossbar hooks
Jogo 4 ganchos travesano

Ref	€	Pack
56524	2,50	1



Jgo. 4 ganchos ángulo

Jeu 4 crochet pour l'angle
4 Satz Haken für ecke
4 pcs. set corner hooks
Jogo 4 ganchos ângulo

Ref	€	Pack
56527	2,00	1

Jgo. 6 tornillos

Jeu 6 vis en Inox
6 Satz schrauben
6 pcs. set screws
Jogo 6 parafusos

Ref	€	Pack
56526	1,80	1

Jgo. 2 pie nivelación

Jeu 2 pied nivellement
2 Satz niveau füsse
26 pcs. set level foot
2 jogo pé nivelamento

Ref	€	Pack
56525	3,60	1

Estanterías

Instrucciones montaje · Instructions de montage · Montageanleitung · Mounting instructions · Instruções de montagem

Las estanterías LACOR no precisan de herramienta alguna para su montaje o desmontaje, siga estas instrucciones para poder realizar el montaje de una estantería simple. En caso de precisar cualquier aclaración o información adicional no dude en ponerse en contacto con su suministrador o visite nuestra página web.

- 1.- Extraiga todos los componentes de su embalaje original, no se deshaga de éste hasta comprobar que el artículo se encuentra completo. Coloque todos los componentes en el suelo.
- 2.- Disponga de un espacio libre, ampliamente superior a las dimensiones de la estantería a montar.
- 3.- Tome un soporte lateral extendido en el suelo, introduzca 2 ganchos en los orificios más bajos que vaya a emplear, tal y como muestra la Figura 1. Apoye este soporte lateral contra la pared.
- 4.- Tome el otro soporte lateral, e introduzca los ganchos en los mismos orificios. Coloque ahora los 2 largueros de la parte inferior, Figura 2.
- 5.- Coloque de pie este soporte lateral y aproxímese al soporte lateral apoyado contra la pared, introduzca los largueros en los ganchos de éste, la estantería quedará estabilizada, Figura 3. Asegúrese de que los largueros han sido correctamente colocados.
- 6.- Ahora puede seleccionar las diferentes alturas a las cuales colocará los ganchos y largueros de los estantes, Figura 4.
- 7.- Antes de colocar las parrillas plásticas, asegúrese de que todos los largueros se encuentran correctamente colocados.
- 8.- Montaje guía ángulo;
 - a.- Retire todas las parrillas plásticas y extraiga uno de los largueros de la estantería.
 - b.- Introduzca 2 ganchos de ángulo en la barra ángulo tal y como muestra la figura Figura 6 y 7. **NOTA:** Deberá emplear tantas barras ángulo como estantes disponga, Figura 5.
 - c.- Introduzca el larguero por la barra ángulo con los ganchos laterales, según la Figura 8.
 - d.- Ahora coloque el larguero con las barras ángulo en su anterior ubicación. Realice el mismo proceso con todos los largueros de uno de los laterales.
 - e.- Una vez terminado, asegúrese de colocar todas las barras ángulo contra el mismo extremo, ahora realice el montaje de los 2 largueros de la parte inferior, Figura 9.
 - f.- Coloque en el nuevo soporte lateral 2 ganchos a la misma altura que la estantería ya montada.
 - g.- Monte el nuevo soporte lateral a los largueros que forman el ángulo, Figura 9, asegúrese de introducirlos correctamente.
 - h.- Ahora ya puede montar el resto de largueros hasta finalizar el montaje.
 - i.- Antes de colocar las parrillas plásticas, asegúrese de que todos los largueros se encuentran correctamente colocados **NOTA:** Las patas pueden regularse en altura 1 cm para absorber irregularidades del suelo, emplee una llave inglesa o fija de 17 mm

The LACOR shelves do not need any tool whatsoever to be assembled or dismantled. Follow these instructions to be able to assemble one single shelf. If you need any further explanation or information, do not hesitate to contact your supplier or visit our website.

- 1.- Take all the components out of their original wrapping. Do not throw the wrapping away until you have checked that the article is complete. Place all the components on the floor.
- 2.- Make a space available that is much larger than the shelf to be assembled.
- 3.- Take a side support lying on the floor and put two hooks into the lowest holes you are going to use, as shown in Figure 1. Lean this support against the wall.
- 4.- Take the other side support and put the hooks into the same holes. Now place the 2 lower rods, Figure 2.
- 5.- Stand this side support up and bring it next to the side support leaning against the wall. Put the rod lengths into its hooks. The shelf will remain stabilized, Figure 3. Make sure the rod lengths have been properly placed.
- 6.- Now you can select the different heights at which you will place the hooks and the shelf rod lengths, Figure 4.
- 7.- Before placing the plastic racks, make sure that all the rods are properly in place.
- 8.- Assembly of angle guide rail:
 - a.- Remove all the plastic racks and take out one of the shelf rod lengths.
 - b.- Put 2 angle hooks into the angle bar as shown in Figure 6 and Figure 7. **NOTE:** You must use as many angle bars as the number of shelves you have, Figure 5.
 - c.- Put the rod length through the angle bar with the side hooks, according to Figure 8.
 - d.- Now place the rod length with the angle bar in its previous place. Follow the same process with all the rod lengths of one of the sides.
 - e.- Once finished, make sure you place all the angle bars against the same end. Now assemble the 2 lower rod lengths, Figure 9.
 - f.- Place 2 hooks on the new side support at the same height as the shelf assembled.
 - g.- Mount the new side support onto the rod lengths that form the angle, Figure 9. Make sure you introduce them properly.
 - h.- Now you can assemble the rest of the rod lengths until you finish the assembly.
 - i.- Before placing the plastic racks, make sure that all the rod lengths are properly placed. **NOTE:** The legs can be adjusted by 1 cm in height to absorb uneven-nesses in the floor. Use an adjustable or 17 mm fixed spanner.

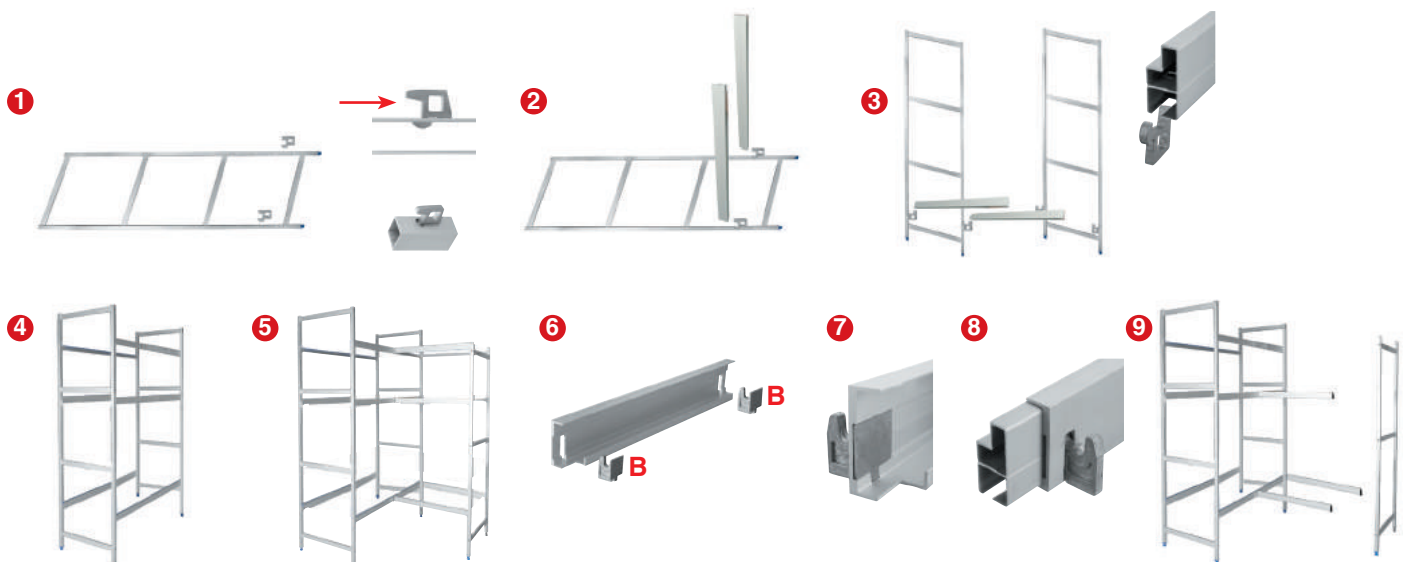

Estanterías

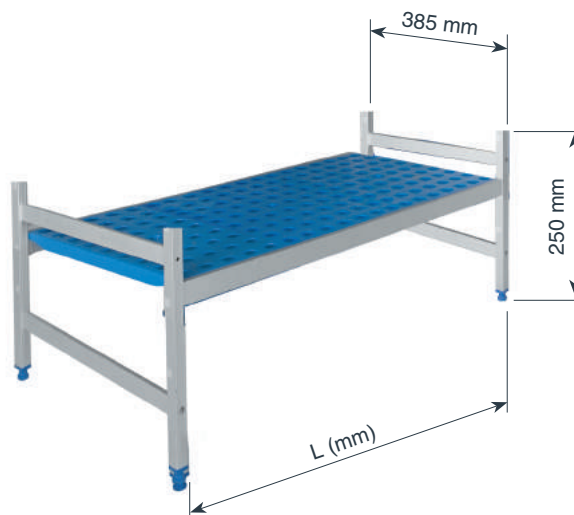

Fondo · Width: 358 mm
 Altura · Height: 250 mm

Bancada completa

Banc complet
 Vollbank
 Full bench
 Banco completo

1 Estante · Shelf			
Ref	€	L (mm)	Desglose / Breakdown
55400	84,50	710	56302 x 2 / 56007 x 1
55401	86,40	822	56302 x 2 / 56008 x 1
55402	90,10	932	56302 x 2 / 56009 x 1
55403	95,80	1037	56302 x 2 / 56010 x 1
55404	99,60	1147	56302 x 2 / 56011 x 1
55405	102,80	1257	56302 x 2 / 56012 x 1
55406	104,60	1367	56302 x 2 / 56013 x 1
55407	112,20	1472	56302 x 2 / 56014 x 1
55408	114,00	1582	56302 x 2 / 56015 x 1

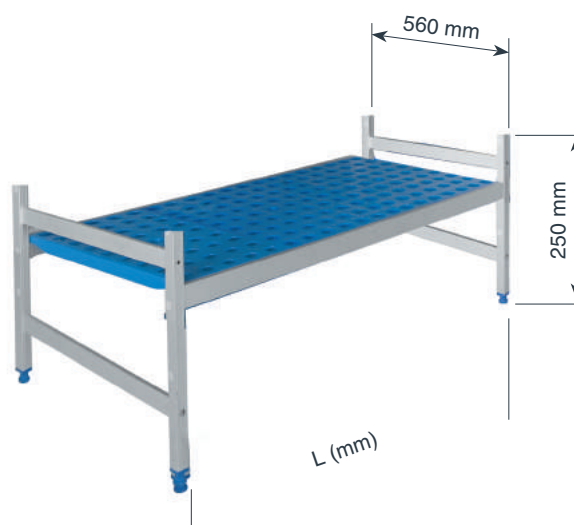

Fondo · Width: 560 mm
 Altura · Height: 250 mm

Bancada completa

Banc complet
 Vollbank
 Full bench
 Banco completo

1 Estante · Shelf			
Ref	€	L (mm)	Desglose / Breakdown
55700	96,10	710	57302 x 2 / 57007 x 1
55701	98,00	822	57302 x 2 / 57008 x 1
55702	101,80	932	57302 x 2 / 57009 x 1
55703	110,60	1037	57302 x 2 / 57010 x 1
55704	114,40	1147	57302 x 2 / 57011 x 1
55705	118,10	1257	57302 x 2 / 57012 x 1
55706	121,80	1367	57302 x 2 / 57013 x 1
55707	129,40	1472	57302 x 2 / 57014 x 1
55708	132,90	1582	57302 x 2 / 57015 x 1

Estanterías

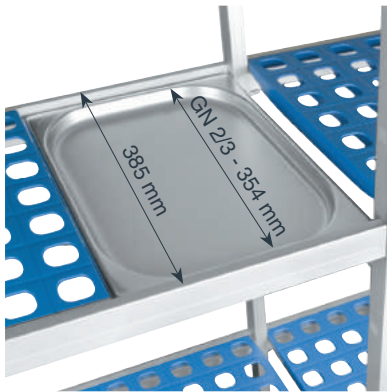

Fondo · Width: 385 mm
Altura · Height: 1.750 mm

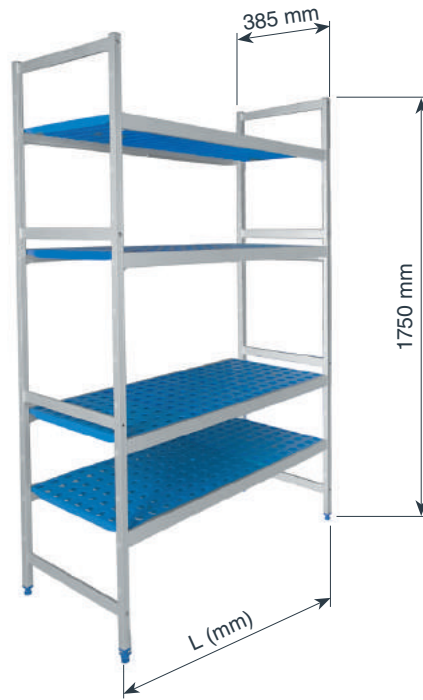

Estantería completa
Rayonnage complet
Volle Regale
Full shelving
Estantes completa

3 Estantes · Shelf

Ref	€	L (mm)
55409	240,80	710
55410	246,70	822
55411	257,80	932
55412	274,80	1037
55413	285,30	1147
55414	295,80	1257
55415	300,80	1367
55416	323,90	1472
55417	328,60	1582

SIMPLE

55418	449,00	1719
55419	460,40	1829
55420	470,00	1939
55421	483,00	2046
55422	498,10	2154
55423	503,70	2264
55424	509,50	2376
55425	532,10	2481
55426	537,70	2591
55427	549,10	2701
55428	558,70	2811
55429	580,90	2916
55430	586,10	3026
55431	592,40	3136

DOBLE · DOUBLE

55432	712,10	3275
55433	717,70	3385
55434	740,30	3490
55435	755,40	3598
55436	763,10	3710
55437	766,50	3818
55438	789,40	3925
55439	800,80	4035
55440	803,60	4145
55441	811,90	4255
55442	838,50	4360
55443	844,10	4470
55444	849,60	4580
55445	855,20	4690

TRIPLE

4 Estantes · Shelf

Ref	€	L (mm)
55446	276,00	710
55447	284,50	822
55448	298,70	932
55449	321,40	1037
55450	336,80	1147
55451	350,00	1257
55452	357,40	1367
55453	387,50	1472
55454	394,90	1582

55455	532,00	1719
55456	546,90	1829
55457	559,30	1939
55458	577,30	2046
55459	597,50	2154
55460	604,60	2264
55461	612,70	2376
55462	642,80	2481
55463	649,90	2591
55464	665,50	2701
55465	678,30	2811
55466	708,30	2916
55467	715,70	3026
55468	723,20	3136

55469	860,70	3275
55470	868,10	3385
55471	898,20	3490
55472	918,30	3598
55473	928,60	3710
55474	933,20	3818
55475	963,70	3925
55476	983,60	4035
55477	978,50	4145
55478	993,70	4255
55479	1.029,20	4360
55480	1.036,60	4470
55481	1.044,00	4580
55482	1.051,40	4690

5 Estantes · Shelf

Ref	€	L (mm)
55483	312,10	710
55484	321,40	822
55485	340,80	932
55486	369,20	1037
55487	388,20	1147
55488	404,20	1257
55789	480,70	1367
55790	518,30	1472
55791	536,60	1582

55492	615,00	1719
55493	634,10	1829
55494	650,00	1939
55495	671,70	2046
55496	696,90	2154
55497	706,20	2264
55498	716,00	2376
55499	753,50	2481
55500	762,80	2591
55501	781,90	2701
55502	797,80	2811
55503	835,40	2916
55504	844,70	3026
55505	854,00	3136

55506	1.009,20	3275
55507	1.018,50	3385
55508	1.056,10	3490
55509	1.081,30	3598
55510	1.094,20	3710
55511	1.099,80	3818
55512	1.137,90	3925
55513	1.157,00	4035
55514	1.163,90	4145
55515	1.175,50	4255
55516	1.219,80	4360
55517	1.229,10	4470
55518	1.238,40	4580
55519	1.247,60	4690

Estanterías

Desglose estanterías · Étagères de dépannage · Aufgliederung Regale · Breakdown shelves · Prateleiras de degradação

Fondo · Width: 385 mm
Altura · Height: 1.750 mm

Desglose de estanterías

Étagères de dépannage
Pannens Regale
Shelving breakdown
Prateleiras de degradação

	3 Estantes · Shelf			4 Estantes · Shelf			5 Estantes · Shelf		
	Ref	L (mm)	Desglose · Breakdown	Ref	L (mm)	Desglose · Breakdown	Ref	L (mm)	Desglose · Breakdown
SIMPLE	55409	710	56317 x 2 + 56007 x 3	55446	710	56317 x 2 + 56007 x 4	55483	710	56317 x 2 + 56007 x 5
	55410	822	56317 x 2 + 56008 x 3	55447	822	56317 x 2 + 56008 x 4	55484	822	56317 x 2 + 56008 x 5
	55411	932	56317 x 2 + 56009 x 3	55448	932	56317 x 2 + 56009 x 4	55485	932	56317 x 2 + 56009 x 5
	55412	1037	56317 x 2 + 56010 x 3	55449	1037	56317 x 2 + 56010 x 4	55486	1037	56317 x 2 + 56010 x 5
	55413	1147	56317 x 2 + 56011 x 3	55450	1147	56317 x 2 + 56011 x 4	55487	1147	56317 x 2 + 56011 x 5
	55414	1257	56317 x 2 + 56012 x 3	55451	1257	56317 x 2 + 56012 x 4	55488	1257	56317 x 2 + 56012 x 5
	55415	1367	56317 x 2 + 56013 x 3	55452	1367	56317 x 2 + 56013 x 4	55489	1367	56317 x 2 + 56013 x 5
	55416	1472	56317 x 2 + 56014 x 3	55453	1472	56317 x 2 + 56014 x 4	55490	1472	56317 x 2 + 56014 x 5
	55417	1582	56317 x 2 + 56015 x 3	55454	1582	56317 x 2 + 56015 x 4	55491	1582	56317 x 2 + 56015 x 5
	DOBLE · DOUBLE	55418	1719	56317 x 3 + 56007 x 3 + 56010 x 3	55455	1719	56317 x 3 + 56007 x 4 + 56010 x 4	55492	1719
55419		1829	56317 x 3 + 56007 x 3 + 56011 x 3	55456	1829	56317 x 3 + 56007 x 4 + 56011 x 4	55493	1829	56317 x 3 + 56007 x 5 + 56011 x 5
55420		1939	56317 x 3 + 56007 x 3 + 56012 x 3	55457	1939	56317 x 3 + 56007 x 4 + 56012 x 4	55494	1939	56317 x 3 + 56007 x 5 + 56012 x 5
55421		2046	56317 x 2 + 56010 x 6	55458	2046	56317 x 3 + 56010 x 8	55495	2046	56317 x 3 + 56010 x 10
55422		2154	56317 x 3 + 56007 x 3 + 56014 x 3	55459	2154	56317 x 3 + 56007 x 4 + 56014 x 4	55496	2154	56317 x 3 + 56007 x 5 + 56014 x 5
55423		2264	56317 x 3 + 56007 x 3 + 56015 x 3	55460	2264	56317 x 3 + 56007 x 4 + 56015 x 4	55497	2264	56317 x 3 + 56007 x 5 + 56015 x 5
55424		2376	56317 x 3 + 56010 x 3 + 56013 x 3	55461	2376	56317 x 3 + 56010 x 4 + 56013 x 4	55498	2376	56317 x 3 + 56010 x 5 + 56013 x 5
55425		2481	56317 x 3 + 56010 x 3 + 56014 x 3	55462	2481	56317 x 3 + 56010 x 4 + 56014 x 4	55499	2481	56317 x 3 + 56010 x 5 + 56014 x 5
55426		2591	56317 x 3 + 56010 x 3 + 56015 x 3	55463	2591	56317 x 3 + 56010 x 4 + 56015 x 4	55500	2591	56317 x 3 + 56010 x 5 + 56015 x 5
55427		2701	56317 x 3 + 56011 x 3 + 56015 x 3	55464	2701	56317 x 3 + 56011 x 4 + 56015 x 4	55501	2701	56317 x 3 + 56011 x 5 + 56015 x 5
55428		2811	56317 x 3 + 56013 x 3 + 56014 x 3	55465	2811	56317 x 3 + 56013 x 4 + 56014 x 4	55502	2811	56317 x 3 + 56013 x 5 + 56014 x 5
55429		2916	56317 x 2 + 56014 x 6	55466	2916	56317 x 3 + 56014 x 8	55503	2916	56317 x 3 + 56014 x 10
55430		3026	56317 x 3 + 56014 x 3 + 56015 x 3	55467	3026	56317 x 3 + 56014 x 4 + 56015 x 4	55504	3026	56317 x 3 + 56014 x 5 + 56015 x 5
55431		3136	56317 x 3 + 56015 x 6	55468	3136	56317 x 3 + 56015 x 8	55505	3136	56317 x 3 + 56015 x 10
TRIPLE		55432	3275	56317 x 4 + 56010 x 6 + 56012 x 3	55469	3275	56317 x 4 + 56010 x 8 + 56012 x 4	55506	3275
	55433	3385	56317 x 4 + 56010 x 6 + 56013 x 3	55470	3385	56317 x 4 + 56010 x 8 + 56013 x 4	55507	3385	56317 x 4 + 56010 x 10 + 56013 x 5
	55434	3490	56317 x 4 + 56010 x 6 + 56014 x 3	55471	3490	56317 x 4 + 56010 x 8 + 56014 x 4	55508	3490	56317 x 4 + 56010 x 10 + 56014 x 5
	55435	3598	56317 x 4 + 56007 x 3 + 56014 x 6	55472	3598	56317 x 4 + 56007 x 4 + 56014 x 8	55509	3598	56317 x 4 + 56007 x 5 + 56014 x 10
	55436	3710	56317 x 4 + 56011 x 6 + 56014 x 3	55473	3710	56317 x 4 + 56011 x 8 + 56014 x 4	55510	3710	56317 x 4 + 56011 x 10 + 56014 x 5
	55437	3818	56317 x 4 + 56007 x 3 + 56015 x 6	55474	3818	56317 x 4 + 56007 x 4 + 56015 x 8	55511	3818	56317 x 4 + 56007 x 5 + 56015 x 10
	55438	3925	56317 x 4 + 56010 x 3 + 56014 x 6	55475	3925	56317 x 4 + 56010 x 4 + 56014 x 8	55512	3925	56317 x 4 + 56010 x 5 + 56014 x 10
	55439	4035	56317 x 4 + 56011 x 3 + 56014 x 6	55476	4035	56317 x 4 + 56011 x 4 + 56014 x 8	55513	4035	56317 x 4 + 56011 x 5 + 56014 x 10
	55440	4145	56317 x 4 + 56010 x 3 + 56015 x 6	55477	4145	56317 x 4 + 56010 x 4 + 56015 x 8	55514	4145	56317 x 4 + 56010 x 5 + 56015 x 10
	55441	4255	56317 x 4 + 56011 x 3 + 56015 x 6	55478	4255	56317 x 4 + 56011 x 4 + 56015 x 8	55515	4255	56317 x 4 + 56011 x 5 + 56015 x 10
	55442	4360	56317 x 4 + 56014 x 9	55479	4360	56317 x 4 + 56014 x 12	55516	4360	56317 x 4 + 56014 x 15
	55443	4470	56317 x 4 + 56014 x 6 + 56015 x 3	55480	4470	56317 x 4 + 56014 x 8 + 56015 x 4	55517	4470	56317 x 4 + 56014 x 10 + 56015 x 5
	55444	4580	56317 x 4 + 56014 x 3 + 56015 x 6	55481	4580	56317 x 4 + 56014 x 4 + 56015 x 8	55518	4580	56317 x 4 + 56014 x 5 + 56015 x 10
	55445	4690	56317 x 4 + 56015 x 9	55482	4690	56317 x 4 + 56015 x 12	55519	4690	56317 x 4 + 56015 x 15

Estanterías

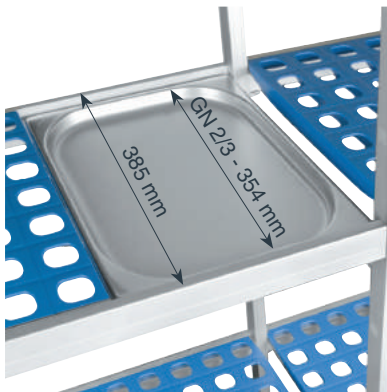

Fondo · Width: 385 mm
 Altura · Height: 2.000 mm

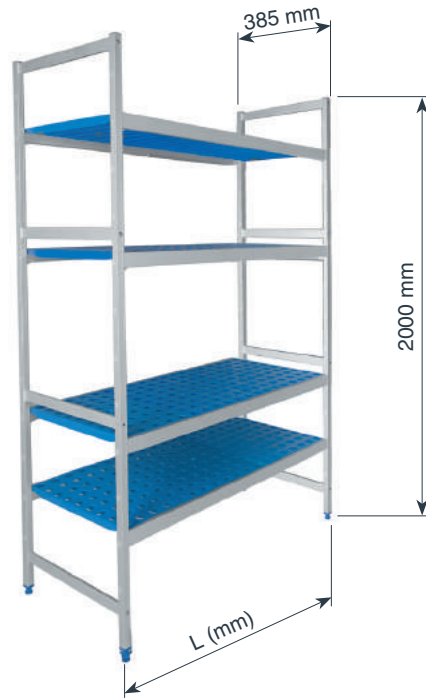

Estantería completa
 Rayonnage complet
 Volle Regale
 Full shelving
 Estantes completa

3 Estantes · Shelf

Ref	€	L (mm)
55520	263,10	710
55521	268,80	822
55522	279,10	932
55523	296,60	1037
55524	308,50	1147
55525	318,10	1257
55526	323,60	1367
55527	346,20	1472
55528	351,70	1582

SIMPLE

4 Estantes · Shelf

Ref	€	L (mm)
55557	298,90	710
55558	306,70	822
55559	321,60	932
55560	344,20	1037
55561	359,50	1147
55562	372,20	1257
55563	379,70	1367
55564	409,70	1472
55565	417,10	1582

5 Estantes · Shelf

Ref	€	L (mm)
55594	334,70	710
55595	344,50	822
55596	363,10	932
55597	391,40	1037
55598	410,50	1147
55599	426,40	1257
55600	435,70	1367
55601	473,30	1472
55602	482,60	1582

DOBLE · DOUBLE

55529	482,30	1719
55530	493,80	1829
55531	503,40	1939
55532	516,30	2046
55533	531,50	2154
55534	537,00	2264
55535	542,90	2376
55536	565,50	2481
55537	571,00	2591
55538	582,50	2701
55539	591,20	2811
55540	613,90	2916
55541	620,20	3026
55542	625,70	3136

55566	565,40	1719
55567	579,90	1829
55568	593,40	1939
55569	610,70	2046
55570	630,90	2154
55571	637,60	2264
55572	645,80	2376
55573	676,20	2481
55574	683,60	2591
55575	698,90	2701
55576	711,60	2811
55577	741,70	2916
55578	749,10	3026
55579	756,50	3136

55603	648,40	1719
55604	667,40	1829
55605	683,40	1939
55606	705,00	2046
55607	730,30	2154
55608	739,50	2264
55609	749,30	2376
55610	786,90	2481
55611	796,20	2591
55612	815,20	2701
55613	831,20	2811
55614	868,80	2916
55615	878,10	3026
55616	887,30	3136

TRIPLE

55543	756,60	3275
55544	762,20	3385
55545	784,80	3490
55546	799,90	3598
55547	807,60	3710
55548	811,00	3818
55549	833,90	3925
55550	845,30	4035
55551	845,00	4145
55552	856,40	4255
55553	883,00	4360
55554	888,60	4470
55555	894,10	4580
55556	899,70	4690

55580	905,20	3275
55581	912,60	3385
55582	942,70	3490
55583	962,80	3598
55584	973,10	3710
55585	977,70	3818
55586	1.008,20	3925
55587	1.023,40	4035
55588	1.023,00	4145
55589	1.038,20	4255
55590	1.073,30	4360
55591	1.080,50	4470
55592	1.088,50	4580
55593	1.095,90	4690

55617	1.053,70	3275
55618	1.063,00	3385
55619	1.100,60	3490
55620	1.125,80	3598
55621	1.138,70	3710
55622	1.144,30	3818
55623	1.182,40	3925
55624	1.201,50	4035
55625	1.201,00	4145
55626	1.220,00	4255
55627	1.264,30	4360
55628	1.273,60	4470
55629	1.282,90	4580
55630	1.292,10	4690

Estanterías

Desglose estanterías · Étagères de dépannage · Aufgliederung Regale · Breakdown shelves · Prateleiras de degradação

Fondo · Width: 385 mm
Altura · Height: 2.000 mm

Desglose de estanterías
Étagères de dépannage
Pannan Regale
Shelving breakdown
Prateleiras de degradação

	3 Estantes · Shelf			4 Estantes · Shelf			5 Estantes · Shelf		
	Ref	L (mm)	Desglose · Breakdown	Ref	L (mm)	Desglose · Breakdown	Ref	L (mm)	Desglose · Breakdown
SIMPLE	55520	710	56320 x 2 + 56007 x 3	55557	710	56320 x 2 + 56007 x 4	55594	710	56320 x 2 + 56007 x 5
	55521	822	56320 x 2 + 56008 x 3	55558	822	56320 x 2 + 56008 x 4	55595	822	56320 x 2 + 56008 x 5
	55522	932	56320 x 2 + 56009 x 3	55559	932	56320 x 2 + 56009 x 4	55596	932	56320 x 2 + 56009 x 5
	55523	1037	56320 x 2 + 56010 x 3	55560	1037	56320 x 2 + 56010 x 4	55597	1037	56320 x 2 + 56010 x 5
	55524	1147	56320 x 2 + 56011 x 3	55561	1147	56320 x 2 + 56011 x 4	55598	1147	56320 x 2 + 56011 x 5
	55525	1257	56320 x 2 + 56012 x 3	55562	1257	56320 x 2 + 56012 x 4	55599	1257	56320 x 2 + 56012 x 5
	55526	1367	56320 x 2 + 56013 x 3	55563	1367	56320 x 2 + 56013 x 4	55600	1367	56320 x 2 + 56013 x 5
	55527	1472	56320 x 2 + 56014 x 3	55564	1472	56320 x 2 + 56014 x 4	55601	1472	56320 x 2 + 56014 x 5
	55528	1582	56320 x 2 + 56015 x 3	55565	1582	56320 x 2 + 56015 x 4	55602	1582	56320 x 2 + 56015 x 5
DOBLE · DOUBLE	55529	1719	56320 x 3 + 56007 x 3 + 56010 x 3	55566	1719	56320 x 3 + 56007 x 4 + 56010 x 4	55603	1719	56320 x 3 + 56007 x 5 + 56010 x 5
	55530	1829	56320 x 3 + 56007 x 3 + 56011 x 3	55567	1829	56320 x 3 + 56007 x 4 + 56011 x 4	55604	1829	56320 x 3 + 56007 x 5 + 56011 x 5
	55531	1939	56320 x 3 + 56007 x 3 + 56012 x 3	55568	1939	56320 x 3 + 56007 x 4 + 56012 x 4	55605	1939	56320 x 3 + 56007 x 5 + 56012 x 5
	55532	2046	56320 x 2 + 56010 x 6	55569	2046	56320 x 3 + 56010 x 8	55606	2046	56320 x 3 + 56010 x 10
	55533	2154	56320 x 3 + 56007 x 3 + 56014 x 3	55570	2154	56320 x 3 + 56007 x 4 + 56014 x 4	55607	2154	56320 x 3 + 56007 x 5 + 56014 x 5
	55534	2264	56320 x 3 + 56007 x 3 + 56015 x 3	55571	2264	56320 x 3 + 56007 x 4 + 56015 x 4	55608	2264	56320 x 3 + 56007 x 5 + 56015 x 5
	55535	2376	56320 x 3 + 56010 x 3 + 56013 x 3	55572	2376	56320 x 3 + 56010 x 4 + 56013 x 4	55609	2376	56320 x 3 + 56010 x 5 + 56013 x 5
	55536	2481	56320 x 3 + 56010 x 3 + 56014 x 3	55573	2481	56320 x 3 + 56010 x 4 + 56014 x 4	55610	2481	56320 x 3 + 56010 x 5 + 56014 x 5
	55537	2591	56320 x 3 + 56010 x 3 + 56015 x 3	55574	2591	56320 x 3 + 56010 x 4 + 56015 x 4	55611	2591	56320 x 3 + 56010 x 5 + 56015 x 5
	55538	2701	56320 x 3 + 56011 x 3 + 56015 x 3	55575	2701	56320 x 3 + 56011 x 4 + 56015 x 4	55612	2701	56320 x 3 + 56011 x 5 + 56015 x 5
	55539	2811	56320 x 3 + 56013 x 3 + 56014 x 3	55576	2811	56320 x 3 + 56013 x 4 + 56014 x 4	55613	2811	56320 x 3 + 56013 x 5 + 56014 x 5
	55540	2916	56320 x 2 + 56014 x 6	55577	2916	56320 x 3 + 56014 x 8	55614	2916	56320 x 3 + 56014 x 10
	55541	3026	56320 x 3 + 56014 x 3 + 56015 x 3	55578	3026	56320 x 3 + 56014 x 4 + 56015 x 4	55615	3026	56320 x 3 + 56014 x 5 + 56015 x 5
	55542	3136	56320 x 3 + 56015 x 6	55579	3136	56320 x 3 + 56015 x 8	55616	3136	56320 x 3 + 56015 x 10
TRIPLE	55543	3275	56320 x 4 + 56010 x 6 + 56012 x 3	55580	3275	56320 x 4 + 56010 x 8 + 56012 x 4	55617	3275	56320 x 4 + 56010 x 10 + 56012 x 5
	55544	3385	56320 x 4 + 56010 x 6 + 56013 x 3	55581	3385	56320 x 4 + 56010 x 8 + 56013 x 4	55618	3385	56320 x 4 + 56010 x 10 + 56013 x 5
	55545	3490	56320 x 4 + 56010 x 6 + 56014 x 3	55582	3490	56320 x 4 + 56010 x 8 + 56014 x 4	55619	3490	56320 x 4 + 56010 x 10 + 56014 x 5
	55546	3598	56320 x 4 + 56007 x 3 + 56014 x 6	55583	3598	56320 x 4 + 56007 x 4 + 56014 x 8	55620	3598	56320 x 4 + 56007 x 5 + 56014 x 10
	55547	3710	56320 x 4 + 56011 x 6 + 56014 x 3	55584	3710	56320 x 4 + 56011 x 8 + 56014 x 4	55621	3710	56320 x 4 + 56011 x 10 + 56014 x 5
	55548	3818	56320 x 4 + 56007 x 3 + 56015 x 6	55585	3818	56320 x 4 + 56007 x 4 + 56015 x 8	55622	3818	56320 x 4 + 56007 x 5 + 56015 x 10
	55549	3925	56320 x 4 + 56010 x 3 + 56014 x 6	55586	3925	56320 x 4 + 56010 x 4 + 56014 x 8	55623	3925	56320 x 4 + 56010 x 5 + 56014 x 10
	55550	4035	56320 x 4 + 56011 x 3 + 56014 x 6	55587	4035	56320 x 4 + 56011 x 4 + 56014 x 8	55624	4035	56320 x 4 + 56011 x 5 + 56014 x 10
	55551	4145	56320 x 4 + 56010 x 3 + 56015 x 6	55588	4145	56320 x 4 + 56010 x 4 + 56015 x 8	55625	4145	56320 x 4 + 56010 x 5 + 56015 x 10
	55552	4255	56320 x 4 + 56011 x 3 + 56015 x 6	55589	4255	56320 x 4 + 56011 x 4 + 56015 x 8	55626	4255	56320 x 4 + 56011 x 5 + 56015 x 10
	55553	4360	56320 x 4 + 56014 x 9	55590	4360	56320 x 4 + 56014 x 12	55627	4360	56320 x 4 + 56014 x 15
	55554	4470	56320 x 4 + 56014 x 6 + 56015 x 3	55591	4470	56320 x 4 + 56014 x 8 + 56015 x 4	55628	4470	56320 x 4 + 56014 x 10 + 56015 x 5
	55555	4580	56320 x 4 + 56014 x 3 + 56015 x 6	55592	4580	56320 x 4 + 56014 x 4 + 56015 x 8	55629	4580	56320 x 4 + 56014 x 5 + 56015 x 10
	55556	4690	56320 x 4 + 56015 x 9	55593	4690	56320 x 4 + 56015 x 12	55630	4690	56320 x 4 + 56015 x 15

Estanterías

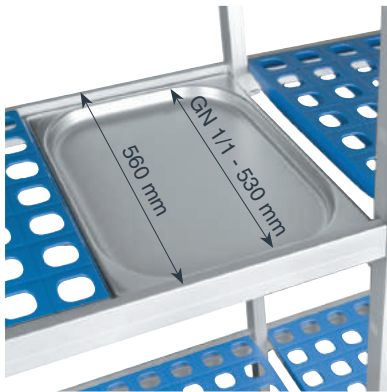

Fondo · Width: 560 mm
Altura · Height: 1.750 mm

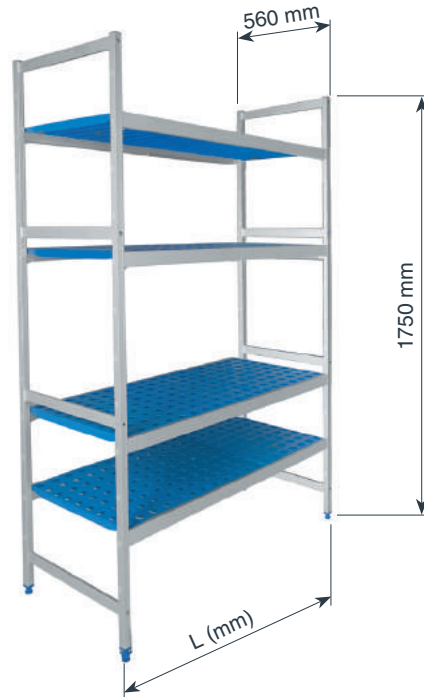

Estantería completa
Rayonnage complet
Volle Regale
Full shelving
Estantes completa

3 Estantes · Shelf

Ref	€	L (mm)
55709	268,80	710
55710	274,50	822
55711	285,30	932
55712	312,10	1037
55713	323,90	1147
55714	335,10	1257
55715	346,20	1367
55716	368,70	1472
55717	379,90	1582

SIMPLE

55718	509,20	1719
55719	520,70	1829
55720	531,50	1939
55721	552,10	2046
55722	565,50	2154
55723	575,80	2264
55724	586,50	2376
55725	608,70	2481
55726	620,20	2591
55727	631,40	2701
55728	642,70	2811
55729	665,30	2916
55730	676,40	3026
55731	687,50	3136

DOBLE · DOUBLE

55732	815,70	3275
55733	826,80	3385
55734	849,30	3490
55735	862,00	3598
55736	872,20	3710
55737	884,30	3818
55738	905,60	3925
55739	917,00	4035
55740	927,80	4145
55741	939,30	4255
55742	961,80	4360
55743	972,90	4470
55744	984,10	4580
55745	995,20	4690

TRIPLE

4 Estantes · Shelf

Ref	€	L (mm)
55746	310,00	710
55747	317,20	822
55748	332,70	932
55749	368,50	1037
55750	383,80	1147
55751	398,60	1257
55752	413,40	1367
55753	443,50	1472
55754	458,30	1582

55755	606,80	1719
55756	622,00	1829
55757	636,50	1939
55758	664,90	2046
55759	681,80	2154
55760	696,60	2264
55761	709,80	2376
55762	739,80	2481
55763	754,70	2591
55764	769,90	2701
55765	784,80	2811
55766	814,80	2916
55767	829,70	3026
55768	844,50	3136

55769	991,30	3275
55770	1.006,10	3385
55771	1.036,20	3490
55772	1.053,10	3598
55773	1.066,00	3710
55774	1.082,70	3818
55775	1.111,20	3925
55776	1.125,80	4035
55777	1.140,20	4145
55778	1.155,70	4255
55779	1.185,50	4360
55780	1.215,40	4470
55781	1.215,40	4580
55782	1.230,60	4690

5 Estantes · Shelf

Ref	€	L (mm)
55783	352,00	710
55784	361,20	822
55785	380,30	932
55786	424,60	1037
55787	443,60	1147
55788	462,20	1257
55789	480,70	1367
55790	518,30	1472
55791	536,60	1582

55792	704,30	1719
55793	723,40	1829
55794	741,90	1939
55795	776,90	2046
55796	798,00	2154
55797	816,60	2264
55798	833,10	2376
55799	870,70	2481
55800	889,20	2591
55801	908,30	2701
55802	926,80	2811
55803	964,40	2916
55804	982,90	3026
55805	1.001,50	3136

55806	1.166,00	3275
55807	1.184,50	3385
55808	1.222,60	3490
55809	1.243,20	3598
55810	1.260,70	3710
55811	1.280,30	3818
55812	1.316,30	3925
55813	1.334,90	4035
55814	1.353,80	4145
55815	1.372,90	4255
55816	1.410,50	4360
55817	1.429,00	4470
55818	1.447,60	4580
55819	1.466,10	4690

Estanterías

Desglose estanterías · Étagères de dépannage · Aufgliederung Regale · Breakdown shelves · Prateleiras de degradação

Fondo · Width: 560 mm
Altura · Height: 1.750 mm

Desglose de estanterías

Étagères de dépannage
Pannens Regale
Shelving breakdown
Prateleiras de degradação

	3 Estantes · Shelf			4 Estantes · Shelf			5 Estantes · Shelf		
	Ref	L (mm)	Desglose · Breakdown	Ref	L (mm)	Desglose · Breakdown	Ref	L (mm)	Desglose · Breakdown
SIMPLE	55709	710	57317 x 2 + 57007 x 3	55746	710	57317 x 2 + 57007 x 4	55783	710	57317 x 2 + 57007 x 5
	55710	822	57317 x 2 + 57008 x 3	55747	822	57317 x 2 + 57008 x 4	55784	822	57317 x 2 + 57008 x 5
	55711	932	57317 x 2 + 57009 x 3	55748	932	57317 x 2 + 57009 x 4	55785	932	57317 x 2 + 57009 x 5
	55712	1037	57317 x 2 + 57010 x 3	55749	1037	57317 x 2 + 57010 x 4	55786	1037	57317 x 2 + 57010 x 5
	55713	1147	57317 x 2 + 57011 x 3	55750	1147	57317 x 2 + 57011 x 4	55787	1147	57317 x 2 + 57011 x 5
	55714	1257	57317 x 2 + 57012 x 3	55751	1257	57317 x 2 + 57012 x 4	55788	1257	57317 x 2 + 57012 x 5
	55715	1367	57317 x 2 + 57013 x 3	55752	1367	57317 x 2 + 57013 x 4	55789	1367	57317 x 2 + 57013 x 5
	55716	1472	57317 x 2 + 57014 x 3	55753	1472	57317 x 2 + 57014 x 4	55790	1472	57317 x 2 + 57014 x 5
	55717	1582	57317 x 2 + 57015 x 3	55754	1582	57317 x 2 + 57015 x 4	55791	1582	57317 x 2 + 57015 x 5
	DOBLE · DOUBLE	55718	1719	57317 x 3 + 57007 x 3 + 57010 x 3	55755	1719	57317 x 3 + 57007 x 4 + 57010 x 4	55792	1719
55719		1829	57317 x 3 + 57007 x 3 + 57011 x 3	55756	1829	57317 x 3 + 57007 x 4 + 57011 x 4	55793	1829	57317 x 3 + 57007 x 5 + 57011 x 5
55720		1939	57317 x 3 + 57007 x 3 + 57012 x 3	55757	1939	57317 x 3 + 57007 x 4 + 57012 x 4	55794	1939	57317 x 3 + 57007 x 5 + 57012 x 5
55721		2046	57317 x 3 + 57010 x 6	55758	2046	57317 x 3 + 57010 x 8	55795	2046	57317 x 3 + 57010 x 10
55722		2154	57317 x 3 + 57007 x 3 + 57014 x 3	55759	2154	57317 x 3 + 57007 x 4 + 57014 x 4	55796	2154	57317 x 3 + 57007 x 5 + 57014 x 5
55723		2264	57317 x 3 + 57007 x 3 + 57015 x 3	55760	2264	57317 x 3 + 57007 x 4 + 57015 x 4	55797	2264	57317 x 3 + 57007 x 5 + 57015 x 5
55724		2376	57317 x 3 + 57010 x 3 + 57013 x 3	55761	2376	57317 x 3 + 57010 x 4 + 57013 x 4	55798	2376	57317 x 3 + 57010 x 5 + 57013 x 5
55725		2481	57317 x 3 + 57010 x 3 + 57014 x 3	55762	2481	57317 x 3 + 57010 x 4 + 57014 x 4	55799	2481	57317 x 3 + 57010 x 5 + 57014 x 5
55726		2591	57317 x 3 + 57010 x 3 + 57015 x 3	55763	2591	57317 x 3 + 57010 x 4 + 57015 x 4	55800	2591	57317 x 3 + 57010 x 5 + 57015 x 5
55727		2701	57317 x 3 + 57011 x 3 + 57015 x 3	55764	2701	57317 x 3 + 57011 x 4 + 57015 x 4	55801	2701	57317 x 3 + 57011 x 5 + 57015 x 5
TRIPLE	55728	2811	57317 x 3 + 57013 x 3 + 57014 x 3	55765	2811	57317 x 3 + 57013 x 4 + 57014 x 4	55802	2811	57317 x 3 + 57013 x 5 + 57014 x 5
	55729	2916	57317 x 3 + 57014 x 6	55766	2916	57317 x 3 + 57014 x 8	55803	2916	57317 x 3 + 57014 x 10
	55730	3026	57317 x 3 + 57014 x 3 + 57015 x 3	55767	3026	57317 x 3 + 57014 x 4 + 57015 x 4	55804	3026	57317 x 3 + 57014 x 5 + 57015 x 5
	55731	3136	57317 x 3 + 57015 x 6	55768	3136	57317 x 3 + 57015 x 8	55805	3136	57317 x 3 + 57015 x 10
	55732	3275	57317 x 4 + 57010 x 6 + 57012 x 3	55769	3275	57317 x 4 + 57010 x 8 + 57012 x 4	55806	3275	57317 x 4 + 57010 x 10 + 57012 x 5
	55733	3385	57317 x 4 + 57010 x 6 + 57013 x 3	55770	3385	57317 x 4 + 57010 x 8 + 57013 x 4	55807	3385	57317 x 4 + 57010 x 10 + 57013 x 5
	55734	3490	57317 x 4 + 57010 x 6 + 57014 x 3	55771	3490	57317 x 4 + 57010 x 8 + 57014 x 4	55808	3490	57317 x 4 + 57010 x 10 + 57014 x 5
	55735	3598	57317 x 4 + 57007 x 3 + 57014 x 6	55772	3598	57317 x 4 + 57007 x 4 + 57014 x 8	55809	3598	57317 x 4 + 57007 x 5 + 57014 x 10
	55736	3710	57317 x 4 + 57011 x 6 + 57014 x 3	55773	3710	57317 x 4 + 57011 x 8 + 57014 x 4	55810	3710	57317 x 4 + 57011 x 10 + 57014 x 5
	55737	3818	57317 x 4 + 57007 x 3 + 57015 x 6	55774	3818	57317 x 4 + 57007 x 4 + 57015 x 8	55811	3818	57317 x 4 + 57007 x 5 + 57015 x 10
55738	3925	57317 x 4 + 57010 x 3 + 57014 x 6	55775	3925	57317 x 4 + 57010 x 4 + 57014 x 8	55812	3925	57317 x 4 + 57010 x 5 + 57014 x 10	
55739	4035	57317 x 4 + 57011 x 3 + 57014 x 6	55776	4035	57317 x 4 + 57011 x 4 + 57014 x 8	55813	4035	57317 x 4 + 57011 x 5 + 57014 x 10	
55740	4145	57317 x 4 + 57010 x 3 + 57015 x 6	55777	4145	57317 x 4 + 57010 x 4 + 57015 x 8	55814	4145	57317 x 4 + 57010 x 5 + 57015 x 10	
55741	4255	57317 x 4 + 57011 x 3 + 57015 x 6	55778	4255	57317 x 4 + 57011 x 4 + 57015 x 8	55815	4255	57317 x 4 + 57011 x 5 + 57015 x 10	
55742	4360	57317 x 4 + 57014 x 9	55779	4360	57317 x 4 + 57014 x 12	55816	4360	57317 x 4 + 57014 x 15	
55743	4470	57317 x 4 + 57014 x 6 + 57015 x 3	55780	4470	57317 x 4 + 57014 x 8 + 57015 x 4	55817	4470	57317 x 4 + 57014 x 10 + 57015 x 5	
55744	4580	57317 x 4 + 57014 x 3 + 57015 x 6	55781	4580	57317 x 4 + 57014 x 4 + 57015 x 8	55818	4580	57317 x 4 + 57014 x 5 + 57015 x 10	
55745	4690	57317 x 4 + 57015 x 9	55782	4690	57317 x 4 + 57015 x 12	55819	4690	57317 x 4 + 57015 x 15	

Estanterías

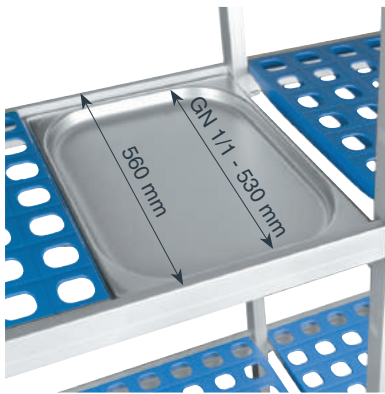

Fondo · Width: 560 mm
Altura · Height: 2.000 mm

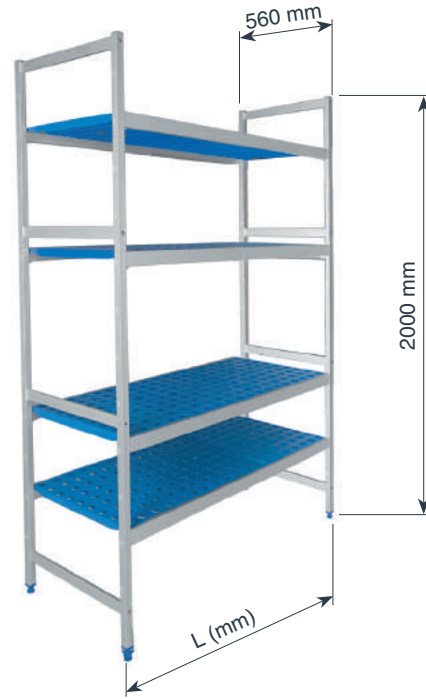

Estantería completa
Rayonnage complet
Volle Regale
Full shelving
Estantes completa

3 Estantes · Shelf

Ref	€	L (mm)
55820	291,20	710
55821	296,60	822
55822	308,20	932
55823	334,70	1037
55824	346,20	1147
55825	357,30	1257
55826	368,40	1367
55827	391,00	1472
55828	402,10	1582

SIMPLE

55829	541,80	1719
55830	554,00	1829
55831	564,40	1939
55832	586,20	2046
55833	598,80	2154
55834	609,80	2264
55835	619,00	2376
55836	641,70	2481
55837	653,50	2591
55838	665,00	2701
55839	676,10	2811
55840	698,60	2916
55841	709,80	3026
55842	720,90	3136

DOBLE · DOUBLE

55843	860,20	3275
55844	871,30	3385
55845	893,80	3490
55846	906,50	3598
55847	916,70	3710
55848	928,80	3818
55849	950,10	3925
55850	961,50	4035
55851	972,30	4145
55852	983,80	4255
55853	1.006,30	4360
55854	1.017,40	4470
55855	1.028,60	4580
55856	1.039,70	4690

TRIPLE

4 Estantes · Shelf

Ref	€	L (mm)
55857	332,70	710
55858	340,10	822
55859	355,30	932
55860	390,80	1037
55861	406,00	1147
55862	420,90	1257
55863	435,70	1367
55864	465,80	1472
55865	480,60	1582

55866	640,10	1719
55867	655,10	1829
55868	669,50	1939
55869	698,20	2046
55870	715,10	2154
55871	730,00	2264
55872	743,10	2376
55873	773,20	2481
55874	788,10	2591
55875	803,30	2701
55876	818,10	2811
55877	848,20	2916
55878	863,00	3026
55879	877,90	3136

55880	1.035,80	3275
55881	1.050,60	3385
55882	1.080,70	3490
55883	1.097,00	3598
55884	1.111,20	3710
55885	1.126,80	3818
55886	1.155,70	3925
55887	1.170,90	4035
55888	1.185,30	4145
55889	1.199,90	4255
55890	1.230,60	4360
55891	1.245,50	4470
55892	1.259,70	4580
55893	1.275,10	4690

5 Estantes · Shelf

Ref	€	L (mm)
55894	374,20	710
55895	383,50	822
55896	402,50	932
55897	446,80	1037
55898	465,90	1147
55899	484,40	1257
55900	502,90	1367
55901	539,70	1472
55902	558,30	1582

55903	737,70	1719
55904	756,70	1829
55905	775,30	1939
55906	810,30	2046
55907	831,40	2154
55908	850,00	2264
55909	866,40	2376
55910	904,00	2481
55911	922,60	2591
55912	941,60	2701
55913	960,20	2811
55914	997,80	2916
55915	1.016,30	3026
55916	1.034,80	3136

55917	1.211,30	3275
55918	1.229,80	3385
55919	1.266,90	3490
55920	1.288,50	3598
55921	1.305,00	3710
55922	1.325,60	3818
55923	1.361,20	3925
55924	1.380,30	4035
55925	1.398,30	4145
55926	1.417,40	4255
55927	1.455,00	4360
55928	1.473,50	4470
55929	1.492,10	4580
55930	1.510,60	4690

Estanterías

Desglose estanterías · Étagères de dépannage · Aufgliederung Regale · Breakdown shelves · Prateleiras de degradação

Fondo · Width: 560 mm
Altura · Height: 2.000 mm

Desglose de estanterías

Étagères de dépannage
Pannens Regale
Shelving breakdown
Prateleiras de degradação

	3 Estantes · Shelf			4 Estantes · Shelf			5 Estantes · Shelf		
	Ref	L (mm)	Desglose · Breakdown	Ref	L (mm)	Desglose · Breakdown	Ref	L (mm)	Desglose · Breakdown
SIMPLE	55820	710	57320 x 2 + 57007 x 3	55857	710	57320 x 2 + 57007 x 4	55894	710	57320 x 2 + 57007 x 5
	55821	822	57320 x 2 + 57008 x 3	55858	822	57320 x 2 + 57008 x 4	55895	822	57320 x 2 + 57008 x 5
	55822	932	57320 x 2 + 57009 x 3	55859	932	57320 x 2 + 57009 x 4	55896	932	57320 x 2 + 57009 x 5
	55823	1037	57320 x 2 + 57010 x 3	55860	1037	57320 x 2 + 57010 x 4	55897	1037	57320 x 2 + 57010 x 5
	55824	1147	57320 x 2 + 57011 x 3	55861	1147	57320 x 2 + 57011 x 4	55898	1147	57320 x 2 + 57011 x 5
	55825	1257	57320 x 2 + 57012 x 3	55862	1257	57320 x 2 + 57012 x 4	55899	1257	57320 x 2 + 57012 x 5
	55826	1367	57320 x 2 + 57013 x 3	55863	1367	57320 x 2 + 57013 x 4	55900	1367	57320 x 2 + 57013 x 5
	55827	1472	57320 x 2 + 57014 x 3	55864	1472	57320 x 2 + 57014 x 4	55901	1472	57320 x 2 + 57014 x 5
55828	1582	57320 x 2 + 57015 x 3	55865	1582	57320 x 2 + 57015 x 4	55791902	1582	57320 x 2 + 57015 x 5	
DOBLE · DOUBLE	55829	1719	57320 x 3 + 57007 x 3 + 57010 x 3	55866	1719	57320 x 3 + 57007 x 4 + 57010 x 4	55903	1719	57320 x 3 + 57007 x 5 + 57010 x 5
	55830	1829	57320 x 3 + 57007 x 3 + 57011 x 3	55867	1829	57320 x 3 + 57007 x 4 + 57011 x 4	55904	1829	57320 x 3 + 57007 x 5 + 57011 x 5
	55831	1939	57320 x 3 + 57007 x 3 + 57012 x 3	55868	1939	57320 x 3 + 57007 x 4 + 57012 x 4	55905	1939	57320 x 3 + 57007 x 5 + 57012 x 5
	55832	2046	57320 x 3 + 57010 x 6	55869	2046	57320 x 3 + 57010 x 8	55906	2046	57320 x 3 + 57010 x 10
	55833	2154	57320 x 3 + 57007 x 3 + 57014 x 3	55870	2154	57320 x 3 + 57007 x 4 + 57014 x 4	55907	2154	57320 x 3 + 57007 x 5 + 57014 x 5
	55834	2264	57320 x 3 + 57007 x 3 + 57015 x 3	55871	2264	57320 x 3 + 57007 x 4 + 57015 x 4	55908	2264	57320 x 3 + 57007 x 5 + 57015 x 5
	55835	2376	57320 x 3 + 57010 x 3 + 57013 x 3	55872	2376	57320 x 3 + 57010 x 4 + 57013 x 4	55909	2376	57320 x 3 + 57010 x 5 + 57013 x 5
	55836	2481	57320 x 3 + 57010 x 3 + 57014 x 3	55873	2481	57320 x 3 + 57010 x 4 + 57014 x 4	55910	2481	57320 x 3 + 57010 x 5 + 57014 x 5
	55837	2591	57320 x 3 + 57010 x 3 + 57015 x 3	55874	2591	57320 x 3 + 57010 x 4 + 57015 x 4	55911	2591	57320 x 3 + 57010 x 5 + 57015 x 5
	55838	2701	57320 x 3 + 57011 x 3 + 57015 x 3	55875	2701	57320 x 3 + 57011 x 4 + 57015 x 4	55912	2701	57320 x 3 + 57011 x 5 + 57015 x 5
55839	2811	57320 x 3 + 57013 x 3 + 57014 x 3	55876	2811	57320 x 3 + 57013 x 4 + 57014 x 4	55913	2811	57320 x 3 + 57013 x 5 + 57014 x 5	
55840	2916	57320 x 3 + 57014 x 6	55877	2916	57320 x 3 + 57014 x 8	55914	2916	57320 x 3 + 57014 x 10	
55841	3026	57320 x 3 + 57014 x 3 + 57015 x 3	55878	3026	57320 x 3 + 57014 x 4 + 57015 x 4	55915	3026	57320 x 3 + 57014 x 5 + 57015 x 5	
55842	3136	57320 x 3 + 57015 x 6	55879	3136	57320 x 3 + 57015 x 8	55916	3136	57320 x 3 + 57015 x 10	
TRIPLE	55843	3275	57320 x 4 + 57010 x 6 + 57012 x 3	55880	3275	57320 x 4 + 57010 x 8 + 57012 x 4	55917	3275	57320 x 4 + 57010 x 10 + 57012 x 5
	55844	3385	57320 x 4 + 57010 x 6 + 57013 x 3	55881	3385	57320 x 4 + 57010 x 8 + 57013 x 4	55918	3385	57320 x 4 + 57010 x 10 + 57013 x 5
	55845	3490	57320 x 4 + 57010 x 6 + 57014 x 3	55882	3490	57320 x 4 + 57010 x 8 + 57014 x 4	55919	3490	57320 x 4 + 57010 x 10 + 57014 x 5
	55846	3598	57320 x 4 + 57007 x 3 + 57014 x 6	55883	3598	57320 x 4 + 57007 x 4 + 57014 x 8	55920	3598	57320 x 4 + 57007 x 5 + 57014 x 10
	55847	3710	57320 x 4 + 57011 x 6 + 57014 x 3	55884	3710	57320 x 4 + 57011 x 8 + 57014 x 4	55921	3710	57320 x 4 + 57011 x 10 + 57014 x 5
	55848	3818	57320 x 4 + 57007 x 3 + 57015 x 6	55885	3818	57320 x 4 + 57007 x 4 + 57015 x 8	55922	3818	57320 x 4 + 57007 x 5 + 57015 x 10
	55849	3925	57320 x 4 + 57010 x 3 + 57014 x 6	55886	3925	57320 x 4 + 57010 x 4 + 57014 x 8	55923	3925	57320 x 4 + 57010 x 5 + 57014 x 10
	55850	4035	57320 x 4 + 57011 x 3 + 57014 x 6	55887	4035	57320 x 4 + 57011 x 4 + 57014 x 8	55924	4035	57320 x 4 + 57011 x 5 + 57014 x 10
	55851	4145	57320 x 4 + 57010 x 3 + 57015 x 6	55888	4145	57320 x 4 + 57010 x 4 + 57015 x 8	55925	4145	57320 x 4 + 57010 x 5 + 57015 x 10
	55852	4255	57320 x 4 + 57011 x 3 + 57015 x 6	55889	4255	57320 x 4 + 57011 x 4 + 57015 x 8	55926	4255	57320 x 4 + 57011 x 5 + 57015 x 10
	55853	4360	57320 x 4 + 57014 x 9	55890	4360	57320 x 4 + 57014 x 12	55927	4360	57320 x 4 + 57014 x 15
	55854	4470	57320 x 4 + 57014 x 6 + 57015 x 3	55891	4470	57320 x 4 + 57014 x 8 + 57015 x 4	55928	4470	57320 x 4 + 57014 x 10 + 57015 x 5
	55855	4580	57320 x 4 + 57014 x 3 + 57015 x 6	55892	4580	57320 x 4 + 57014 x 4 + 57015 x 8	55929	4580	57320 x 4 + 57014 x 5 + 57015 x 10
	55856	4690	57320 x 4 + 57015 x 9	55893	4690	57320 x 4 + 57015 x 12	55930	4690	57320 x 4 + 57015 x 15

Estanterías

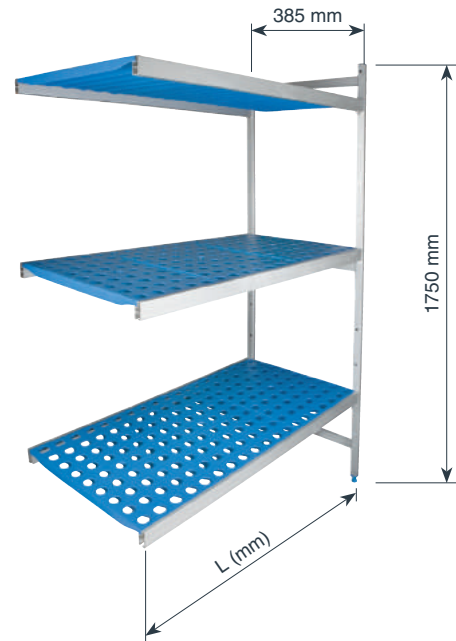
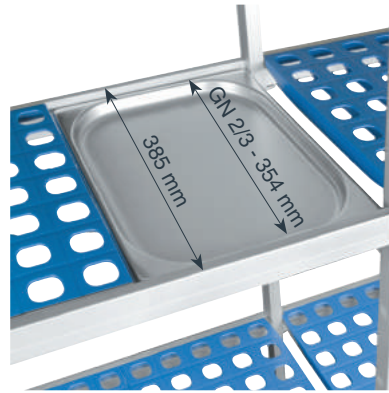

Fondo · Width: 385 mm
Altura · Height: 1.750 mm

Estantería completa

Rayonnage complet
Volle Regale
Full shelving
Estantes completa

SIMPLE	3 Estantes · Shelf			4 Estantes · Shelf			5 Estantes · Shelf		
	Ref	€	L (mm)	Ref	€	L (mm)	Ref	€	L (mm)
	55631	174,20	682	55640	210,00	682	55649	245,90	682
	55632	180,00	794	55641	217,80	794	55650	255,60	794
	55633	191,20	904	55642	232,70	904	55651	274,20	904
	55634	208,20	1009	55643	255,30	1009	55652	302,50	1009
	55635	219,60	1119	55644	270,60	1119	55653	321,60	1119
	55636	229,20	1229	55645	283,20	1229	55654	337,50	1229
	55637	234,70	1339	55646	290,80	1339	55655	346,80	1339
	55638	257,30	1444	55647	320,80	1444	55656	384,40	1444
55639	262,90	1554	55648	328,30	1554	55657	393,70	1554	

Desglose estanterías · Étagères de dépannage · Aufgliederung Regale · Breakdown shelves · Prateleiras de degradação

Fondo · Width: 385 mm
Altura · Height: 1.750 mm

Desglose de estanterías

Étagères de dépannage
Pannen Regale
Shelving breakdown
Prateleiras de degradação

SIMPLE	3 Estantes · Shelf			4 Estantes · Shelf			5 Estantes · Shelf		
	Ref	L (mm)	Desglose · Breakdown	Ref	L (mm)	Desglose · Breakdown	Ref	L (mm)	Desglose · Breakdown
	55631	682	56317 x 1 + 56007 x 3	55640	682	56317 x 1 + 56007 x 4	55649	682	56317 x 1 + 56007 x 5
	55632	794	56317 x 1 + 56008 x 3	55641	794	56317 x 1 + 56008 x 4	55650	794	56317 x 1 + 56008 x 5
	55633	904	56317 x 1 + 56009 x 3	55642	904	56317 x 1 + 56009 x 4	55651	904	56317 x 1 + 56009 x 5
	55634	1009	56317 x 1 + 56010 x 3	55643	1009	56317 x 1 + 56010 x 4	55652	1009	56317 x 1 + 56010 x 5
	55635	1119	56317 x 1 + 56011 x 3	55644	1119	56317 x 1 + 56011 x 4	55653	1119	56317 x 1 + 56011 x 5
	55636	1229	56317 x 1 + 56012 x 3	55645	1229	56317 x 1 + 56012 x 4	55654	1229	56317 x 1 + 56012 x 5
	55637	1339	56317 x 1 + 56013 x 3	55646	1339	56317 x 1 + 56013 x 4	55655	1339	56317 x 1 + 56013 x 5
	55638	1444	56317 x 1 + 56014 x 3	55647	1472	56317 x 1 + 56014 x 4	55656	1472	56317 x 1 + 56014 x 5
55639	1554	56317 x 1 + 56015 x 3	55648	1554	56317 x 1 + 56015 x 4	55657	1554	56317 x 1 + 56015 x 5	

Estanterías

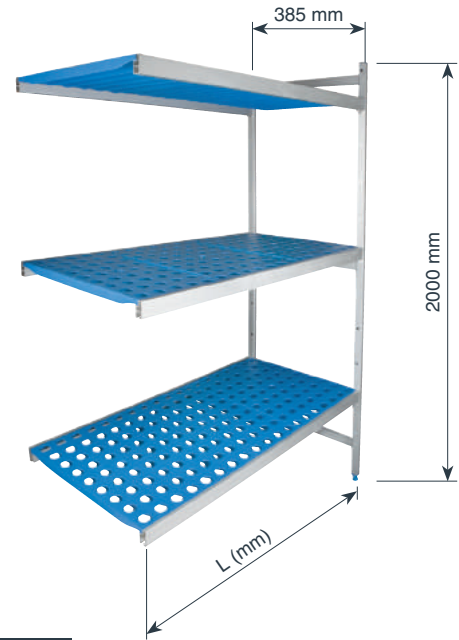
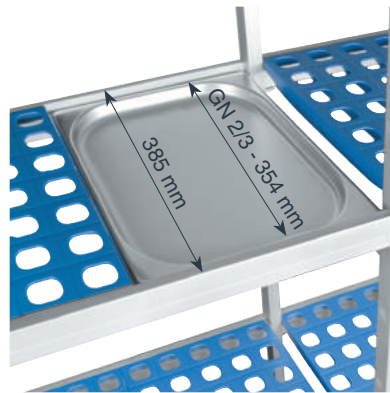

Fondo · Width: 385 mm
Altura · Height: 2.000 mm

Estantería completa
Rayonnage complet
Volle Regale
Full shelving
Estantes completa

SIMPLE	3 Estantes · Shelf			4 Estantes · Shelf			5 Estantes · Shelf		
	Ref	€	L (mm)	Ref	€	L (mm)	Ref	€	L (mm)
	55658	185,30	682	55667	221,10	682	55676	257,00	682
	55659	191,20	794	55668	229,00	794	55677	266,80	794
	55660	202,30	904	55669	243,80	904	55678	285,30	904
	55661	219,30	1009	55670	266,50	1009	55679	313,60	1009
	55662	230,70	1119	55671	281,70	1119	55680	332,70	1119
	55663	240,30	1229	55672	293,60	1229	55681	348,70	1229
	55664	245,90	1339	55673	301,80	1339	55682	357,90	1339
	55665	267,80	1444	55674	332,00	1444	55683	395,50	1444
55666	274,00	1554	55675	339,40	1554	55684	404,80	1554	

Desglose estanterías · Étagères de dépannage · Aufgliederung Regale · Breakdown shelves · Prateleiras de degradação

Fondo · Width: 385 mm
Altura · Height: 2.000 mm

Desglose de estanterías
Étagères de dépannage
Pannen Regale
Shelving breakdown
Prateleiras de degradação

SIMPLE	3 Estantes · Shelf			4 Estantes · Shelf			5 Estantes · Shelf		
	Ref	L (mm)	Desglose · Breakdown	Ref	L (mm)	Desglose · Breakdown	Ref	L (mm)	Desglose · Breakdown
	55658	682	56320 x 1 + 56007 x 3	55667	682	56320 x 1 + 56007 x 4	55676	682	56320 x 1 + 56007 x 5
	55659	794	56320 x 1 + 56008 x 3	55668	794	56320 x 1 + 56008 x 4	55677	794	56320 x 1 + 56008 x 5
	55660	904	56320 x 1 + 56009 x 3	55669	904	56320 x 1 + 56009 x 4	55678	904	56320 x 1 + 56009 x 5
	55661	1009	56320 x 1 + 56010 x 3	55670	1009	56320 x 1 + 56010 x 4	55679	1009	56320 x 1 + 56010 x 5
	55662	1119	56320 x 1 + 56011 x 3	55671	1119	56320 x 1 + 56011 x 4	55680	1119	56320 x 1 + 56011 x 5
	55663	1229	56320 x 1 + 56012 x 3	55672	1229	56320 x 1 + 56012 x 4	55681	1229	56320 x 1 + 56012 x 5
	55664	1339	56320 x 1 + 56013 x 3	55673	1339	56320 x 1 + 56013 x 4	55682	1339	56320 x 1 + 56013 x 5
	55665	1444	56320 x 1 + 56014 x 3	55674	1472	56320 x 1 + 56014 x 4	55683	1472	56320 x 1 + 56014 x 5
55666	1554	56320 x 1 + 56015 x 3	55675	1554	56320 x 1 + 56015 x 4	55684	1554	56320 x 1 + 56015 x 5	

Estanterías

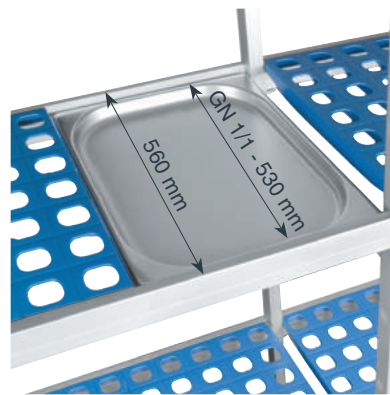

Fondo · Width: 560 mm
Altura · Height: 1.750mm

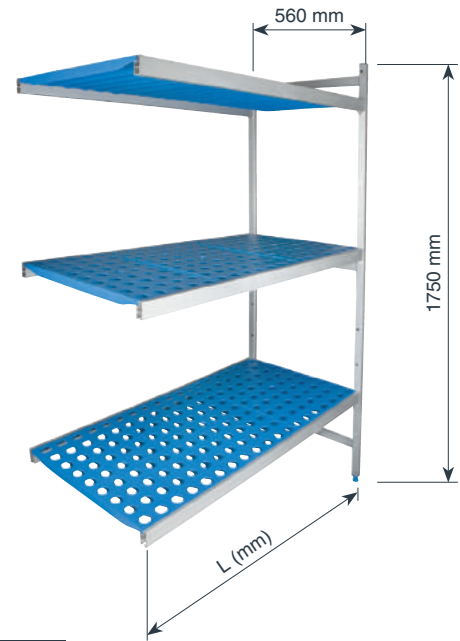

Estantería completa

Rayonnage complet
Volle Regale
Full shelving
Estantes completa

3 Estantes · Shelf

Ref	€	L (mm)
55931	196,70	682
55932	202,30	794
55933	213,70	904
55934	240,30	1009
55935	251,70	1119
55936	262,90	1229
55937	274,00	1339
55938	295,60	1444
55939	307,70	1554

4 Estantes · Shelf

Ref	€	L (mm)
55940	238,20	682
55941	245,70	794
55942	260,90	904
55943	296,30	1009
55944	311,60	1119
55945	325,50	1229
55946	341,20	1339
55947	371,30	1444
55948	386,10	1554

5 Estantes · Shelf

Ref	€	L (mm)
55949	279,10	682
55950	288,40	794
55951	308,00	904
55952	352,40	1009
55953	371,40	1119
55954	390,00	1229
55955	408,50	1339
55956	446,10	1444
55957	464,60	1554

SIMPLE

Desglose estanterías · Étagères de dépannage · Aufgliederung Regale · Breakdown shelves · Prateleiras de degradação

Fondo · Width: 560 mm
Altura · Height: 1.750mm

Desglose de estanterías

Étagères de dépannage
Pannen Regale
Shelving breakdown
Prateleiras de degradação

3 Estantes · Shelf

Ref	L (mm)	Desglose · Breakdown
55931	682	57317 x 1 + 57007 x 3
55932	794	57317 x 1 + 57008 x 3
55933	904	57317 x 1 + 57009 x 3
55934	1009	57317 x 1 + 57010 x 3
55935	1119	57317 x 1 + 57011 x 3
55936	1229	57317 x 1 + 57012 x 3
55937	1339	57317 x 1 + 57013 x 3
55938	1444	57317 x 1 + 57014 x 3
55939	1554	57317 x 1 + 57015 x 3

4 Estantes · Shelf

Ref	L (mm)	Desglose · Breakdown
55940	682	57317 x 1 + 57007 x 4
55941	794	57317 x 1 + 57008 x 4
55942	904	57317 x 1 + 57009 x 4
55943	1009	57317 x 1 + 57010 x 4
55944	1119	57317 x 1 + 57011 x 4
55945	1229	57317 x 1 + 57012 x 4
55946	1339	57317 x 1 + 57013 x 4
55947	1472	57317 x 1 + 57014 x 4
55948	1554	57317 x 1 + 57015 x 4

5 Estantes · Shelf

Ref	L (mm)	Desglose · Breakdown
55949	682	57317 x 1 + 57007 x 5
55950	794	57317 x 1 + 57008 x 5
55951	904	57317 x 1 + 57009 x 5
55952	1009	57317 x 1 + 57010 x 5
55953	1119	57317 x 1 + 57011 x 5
55954	1229	57317 x 1 + 57012 x 5
55955	1339	57317 x 1 + 57013 x 5
55956	1472	57317 x 1 + 57014 x 5
55957	1554	57317 x 1 + 57015 x 5

SIMPLE

Estanterías

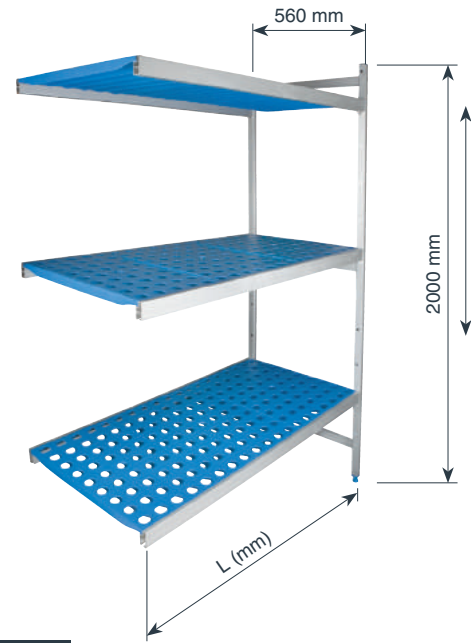
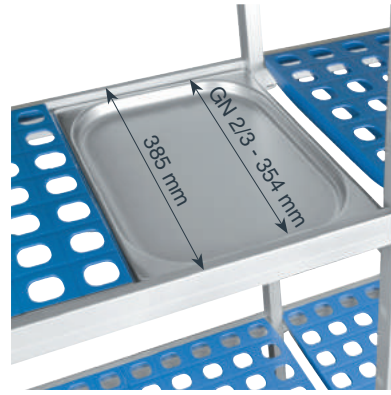

Fondo · Width: 560 mm
Altura · Height: 2.000 mm

Estantería completa
Rayonnage complet
Volle Regale
Full shelving
Estantes completa

SIMPLE	3 Estantes · Shelf			4 Estantes · Shelf			5 Estantes · Shelf		
	Ref	€	L (mm)	Ref	€	L (mm)	Ref	€	L (mm)
	55958	207,90	682	55967	249,40	682	55976	290,50	682
	55959	213,40	794	55968	256,80	794	55977	299,70	794
	55960	224,80	904	55969	271,90	904	55978	318,30	904
	55961	251,40	1009	55970	307,50	1009	55979	363,50	1009
	55962	262,90	1119	55971	322,70	1119	55980	382,50	1119
	55963	274,00	1229	55972	337,50	1229	55981	401,10	1229
	55964	285,10	1339	55973	352,40	1339	55982	419,60	1339
	55965	307,70	1444	55974	382,40	1444	55983	457,20	1444
55966	318,80	1554	55975	397,30	1554	55984	475,80	1554	

Desglose estanterías · Étagères de dépannage · Aufgliederung Regale · Breakdown shelves · Prateleiras de degradação

Fondo · Width: 560 mm
Altura · Height: 2.000 mm

Desglose de estanterías
Étagères de dépannage
Pannen Regale
Shelving breakdown
Prateleiras de degradação

SIMPLE	3 Estantes · Shelf			4 Estantes · Shelf			5 Estantes · Shelf		
	Ref	L (mm)	Desglose · Breakdown	Ref	L (mm)	Desglose · Breakdown	Ref	L (mm)	Desglose · Breakdown
	55958	682	57320 x 1 + 57007 x 3	55967	682	57320 x 1 + 57007 x 4	55976	682	57320 x 1 + 57007 x 5
	55959	794	57320 x 1 + 57008 x 3	55968	794	57320 x 1 + 57008 x 4	55977	794	57320 x 1 + 57008 x 5
	55960	904	57320 x 1 + 57009 x 3	55969	904	57320 x 1 + 57009 x 4	55978	904	57320 x 1 + 57009 x 5
	55961	1009	57320 x 1 + 57010 x 3	55970	1009	57320 x 1 + 57010 x 4	55979	1009	57320 x 1 + 57010 x 5
	55962	1119	57320 x 1 + 57011 x 3	55971	1119	57320 x 1 + 57011 x 4	55980	1119	57320 x 1 + 57011 x 5
	55963	1229	57320 x 1 + 57012 x 3	55972	1229	57320 x 1 + 57012 x 4	55981	1229	57320 x 1 + 57012 x 5
	55964	1339	57320 x 1 + 57013 x 3	55973	1339	57320 x 1 + 57013 x 4	55982	1339	57320 x 1 + 57013 x 5
	55965	1444	57320 x 1 + 57014 x 3	55974	1472	57320 x 1 + 57014 x 4	55983	1472	57320 x 1 + 57014 x 5
55966	1554	57320 x 1 + 57015 x 3	55975	1554	57320 x 1 + 57015 x 4	55984	1554	57320 x 1 + 57015 x 5	

Estanterías

Las estanterías modulares LACOR no precisan para su montaje/desmontaje de herramienta alguna, son fáciles de montar, robustas y ligeras. Construidas en materiales de alta calidad garantizan una larga duración, además de adecuarse al uso alimenticio en cámaras refrigeradas. La construcción modular permite al cliente adecuarse a la longitud y espacios disponibles, pudiendo ampliar y modificar la distribución en cualquier momento. Diseñadas para poder emplear cubetas GASTRONORM 2/1, 1/1 y 2/3, con dos anchuras de fondo disponibles, 560 mm y 385 mm La distribución de los estantes permite el máximo aprovechamiento de la altura disponible, con un máximo de 11 estantes en altura 1750 mm y 12 estantes en altura de 2000 mm, con un peso máximo aproximado por estantería de 1.200 Kg. Con una altura útil mínima de 100 mm es especialmente recomendada para el almacenaje de medicamentos, artículos de ferretería o alimentos en conserva. Las distintas alturas de los estantes y su fácil montaje/desmontaje, permite que las distancias entre estantes puedan variarse a razón de 150 mm adicionales a los 100 mm iniciales (100mm/250mm/400mm/550mm)

Les étagères modulables LACOR ne nécessitent aucun outil pour leur montage/démontage. Elles sont faciles à monter, robustes et légères. Elles sont construites dans des matériaux d'une grande qualité qui garantissent une longue durée de vie, et s'adaptent à une utilisation alimentaire dans les chambres froides. La construction modulable permet au client de les adapter à la longueur et aux espaces disponibles, avec la possibilité d'agrandir ou de modifier la distribution à tout moment. Conçues pour l'emploi de bacs GASTRONORM 2/1, 1/1 et 2/3, avec deux largeurs de fond disponibles, 560 mm et 385 mm L'agencement des étagères permet de profiter au maximum de la hauteur disponible, avec un nombre limite de 11 étagères en hauteur de 1750 mm et de 12 étagères en hauteur de 2000 mm, pour un poids maximum d'environ 1.200 Kg par étagère. Avec une hauteur utile minimale de 100 mm, elle est spécialement conseillée pour stocker des médicaments, des articles de quincaillerie ou des aliments en conserve. Les différentes hauteurs des étagères et leur facilité de montage/démontage permettent de varier la distance entre étagères de 150 mm supplémentaires par rapport aux 100 mm d'origine (100mm/250mm/400mm/550mm)

Für den Auf-/Abbau der Modulregale LACOR ist keinerlei Werkzeug erforderlich, sie sind einfach zu montieren, robust und leicht. Dank ihrer Fertigung aus hochwertigen Werkstoffen besitzen sie eine garantierte Lebensdauer und eignen sich für die Aufbewahrung von Lebensmitteln in Kühlräumen. Der modulare Aufbau ermöglicht es dem Kunden, sich an die zur Verfügung stehenden Längen- und Raummaße anzupassen, wobei sich die Anordnung jederzeit erweitern und ändern lässt. Ausgelegt für den Einsatz von Behältern GASTRONORM 2/1, 1/1 und 2/3, verfügbar in zwei Tiefen (560 mm und 385 mm). Die Anordnung der Regalfächer ermöglicht die größtmögliche Nutzung der verfügbaren Höhe. Bis zu 11 Fächern bei einer Höhe von 1750 mm und 12 Fächern bei einer Höhe von 2000 mm Höchstgewicht pro Regalfach ca.1200 kg. Bei einer Mindestnutzhöhe von 100 mm eignet sich das Regal besonders für die Aufbewahrung von Medikamenten, Eisenwarenartikeln oder Lebensmittelkonserven. Die unterschiedlichen Höhen der Regalfächer und deren einfache Montage/Demontage bieten die Möglichkeit, die Abstände zwischen den Fächern nach dem anfänglichen Maß von 100 mm um jeweils 150 mm zu versetzen (100mm/250mm/400mm/550mm)

No tools are required in the assembly/disassembly of LACOR modular shelving; they are easy to assemble, robust and light. Built in top-quality material, they are guaranteed to be long-lasting, and also apt for storing food in refrigerators. Their modular construction allows the client to fit them lengthwise into the available space, being able to expand and modify their distribution at anytime. Designed for use with GASTRONORM 2/1, 1/1 and 2/3 trays, with two available depths, 560mm and 385mm The shelves' distribution allows for maximum use of available height, with a maximum height of 11 shelves at 1750mm and 12 shelves 2000mm, with an approximate maximum weight of 1,200kg per shelf. With a minimum height of 100mm, it's especially recommended for storing medicine, tools or canned foods. The different heights and easy assembly / disassembly make it so the distances between shelves can vary by 150mm from the initial 100mm (100mm/250mm/400mm/550mm)

Prateleiras modulares LACOR não exigida para a montagem / desmontagem ferramentas alguns, são fáceis de instalar, robustas e leves. Construído em materiais de alta qualidade para assegurar a longo prazo, também adaptados para uso alimentar em refrigeração. A construção modular permite ao cliente adequarse a la longitud e espaços disponíveis, pode-se estender e mudança la distribuição a qualquer momento.

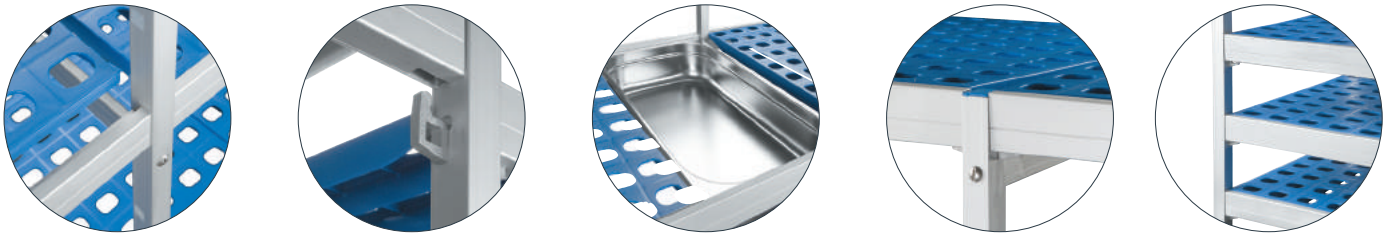

Long. Max.
 < 1 mt 120 Kgr.
 > 1 mt 100 Kgr.

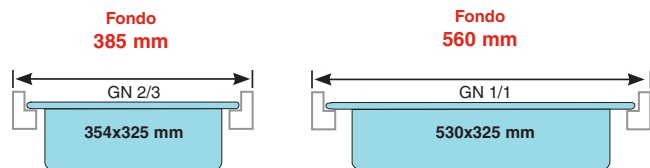
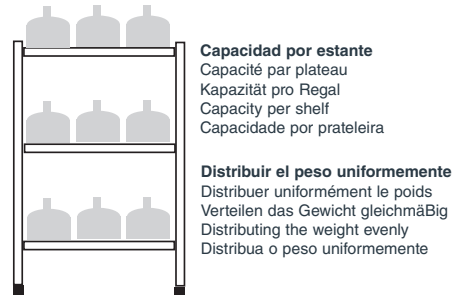

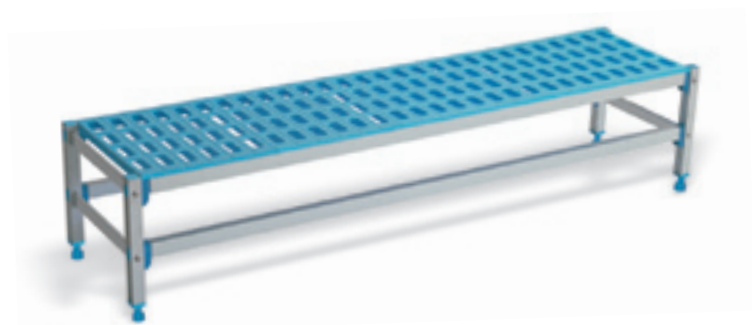

bancada completa
fondo 385mm
alto 280mm

bancada completa
fondo 555mm
alto 280mm

REF.	LARGO (mm)
7611	715
7612	830
7613	865
7614	1.045
7615	1.155
7616	1.265
7617	1.375
7618	1.480

REF.	LARGO (mm)
7603	715
7604	830
7605	865
7606	1.045
7607	1.155
7608	1.265
7609	1.375
7610	1.480

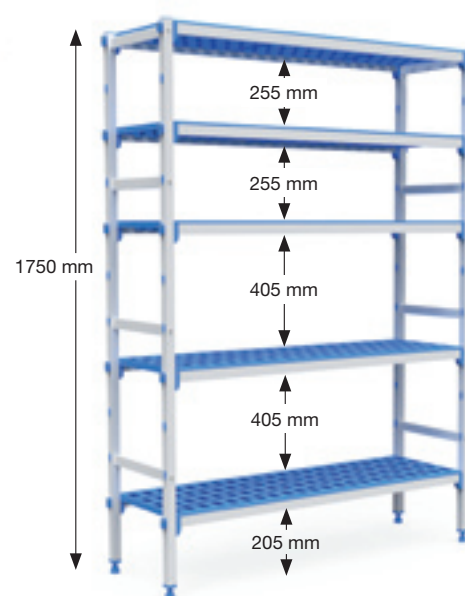
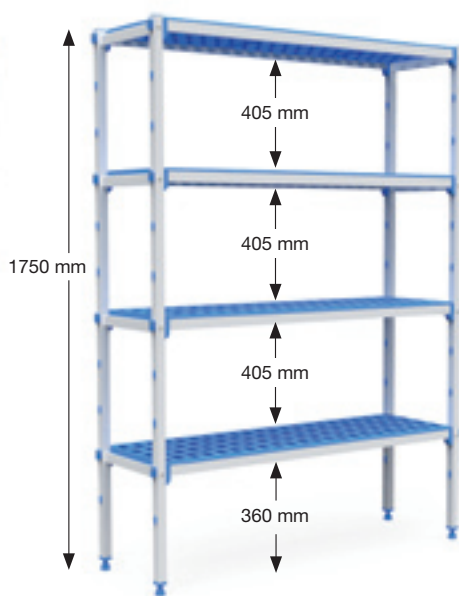
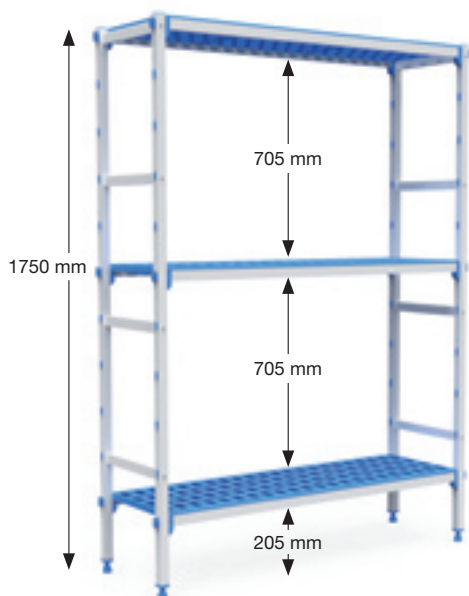



estantería completa
fondo 385mm / alto 1.750mm

REF. 3 NIVELES	REF. 4 NIVELES	REF. 5 NIVELES	LARGO (mm)
7000	7047	7094	710
7001	7048	7095	820
7002	7049	7096	930
7003	7050	7097	1.035
7004	7051	7098	1.145
7005	7052	7099	1.255
7006	7053	7100	1.365
7007	7054	7101	1.470
7008	7055	7102	1.580
7009	7056	7103	1.690
7010	7057	7104	1.830
7011	7058	7105	1.935
7012	7059	7106	2.040
7013	7060	7107	2.150
7014	7061	7108	2.260
7015	7062	7109	2.370
7016	7063	7110	2.480
7017	7064	7111	2.590
7018	7065	7112	2.700
7019	7066	7113	2.805
7020	7067	7114	2.910
7021	7068	7115	3.020
7022	7069	7116	3.130
7023	7070	7117	3.240
7024	7071	7118	3.350
7025	7072	7119	3.485
7026	7073	7120	3.595
7027	7074	7121	3.705
7028	7075	7122	3.815
7029	7076	7123	3.925
7030	7077	7124	4.035
7031	7078	7125	4.140
7032	7079	7126	4.245
7033	7080	7127	4.350
7034	7081	7128	4.460
7035	7082	7129	4.570
7036	7083	7130	4.680
7037	7084	7131	4.790
7038	7085	7132	4.900
7039	7086	7133	5.010
7040	7087	7134	5.150
7041	7088	7135	5.260
7042	7089	7136	5.370
7043	7090	7137	5.475
7044	7091	7138	5.580
7045	7092	7139	5.685
7046	7093	7140	5.790

estantería completa
fondo 555mm / alto 1.750mm

REF. 3 NIVELES	REF. 4 NIVELES	REF. 5 NIVELES	LARGO (mm)
7141	7188	7235	710
7142	7189	7236	820
7143	7190	7237	930
7144	7191	7238	1.035
7145	7192	7239	1.145
7146	7193	7240	1.255
7147	7194	7241	1.365
7148	7195	7242	1.470
7149	7196	7243	1.580
7150	7197	7244	1.690
7151	7198	7245	1.830
7152	7199	7246	1.935
7153	7200	7247	2.040
7154	7201	7248	2.150
7155	7202	7249	2.260
7156	7203	7250	2.370
7157	7204	7251	2.480
7158	7205	7252	2.590
7159	7206	7253	2.700
7160	7207	7254	2.805
7161	7208	7255	2.910
7162	7209	7256	3.020
7163	7210	7257	3.130
7164	7211	7258	3.240
7165	7212	7259	3.350
7166	7213	7260	3.485
7167	7214	7261	3.595
7168	7215	7262	3.705
7169	7216	7263	3.815
7170	7217	7264	3.925
7171	7218	7265	4.035
7172	7219	7266	4.140
7173	7220	7267	4.245
7174	7221	7268	4.350
7175	7222	7269	4.460
7176	7223	7270	4.570
7177	7224	7271	4.680
7178	7225	7272	4.790
7179	7226	7273	4.900
7180	7227	7274	5.010
7181	7228	7275	5.150
7182	7229	7276	5.260
7183	7230	7277	5.370
7184	7231	7278	5.475
7185	7232	7279	5.580
7186	7233	7280	5.685
7187	7234	7281	5.790



estantería completa
fondo 385mm / alto 1.750mm

REF. 3 NIVELES	REF. 4 NIVELES	REF. 5 NIVELES	LARGO (mm)
7282	7329	7376	680
7283	7330	7377	790
7284	7331	7378	900
7285	7332	7379	1.005
7286	7333	7380	1.115
7287	7334	7381	1.225
7288	7335	7382	1.335
7289	7336	7383	1.440
7290	7337	7384	1.550
7291	7338	7385	1.660
7292	7339	7386	1.800
7293	7340	7387	1.905
7294	7341	7388	2.010
7295	7342	7389	2.120
7296	7343	7390	2.230
7297	7344	7391	2.340
7298	7345	7392	2.450
7299	7346	7393	2.560
7300	7347	7394	2.670
7301	7348	7395	2.775
7302	7349	7396	2.880
7303	7350	7397	2.990
7304	7351	7398	3.100
7305	7352	7399	3.210
7306	7353	7400	3.320
7307	7354	7401	3.455
7308	7355	7402	3.565
7309	7356	7403	3.675
7310	7357	7404	3.785
7311	7358	7405	3.895
7312	7359	7406	4.005
7313	7360	7407	4.110
7314	7361	7408	4.215
7315	7362	7409	4.320
7316	7363	7410	4.430
7317	7364	7411	4.540
7318	7365	7412	4.650
7319	7366	7413	4.760
7320	7367	7414	4.870
7321	7368	7415	4.980
7322	7369	7416	5.120
7323	7370	7417	5.230
7324	7371	7418	5.340
7325	7372	7419	5.445
7326	7373	7420	5.550
7327	7374	7421	5.655
7328	7375	7422	5.760



estantería para ángulo
fondo 555mm / alto 1.750mm

REF. 3 NIVELES	REF. 4 NIVELES	REF. 5 NIVELES	LARGO (mm)
7423	7470	7517	680
7424	7471	7518	790
7425	7472	7519	900
7426	7473	7520	1.005
7427	7474	7521	1.115
7428	7475	7522	1.225
7429	7476	7523	1.335
7430	7477	7524	1.440
7431	7478	7525	1.550
7432	7479	7526	1.660
7433	7480	7527	1.800
7434	7481	7528	1.905
7435	7482	7529	2.010
7436	7483	7530	2.120
7437	7484	7531	2.230
7438	7485	7532	2.340
7439	7486	7533	2.450
7440	7487	7534	2.560
7441	7488	7535	2.670
7442	7489	7536	2.775
7443	7490	7537	2.880
7444	7491	7538	2.990
7445	7492	7539	3.100
7446	7493	7540	3.210
7447	7494	7541	3.320
7448	7495	7542	3.455
7449	7496	7543	3.565
7450	7497	7544	3.675
7451	7498	7545	3.785
7452	7499	7546	3.895
7453	7500	7547	4.005
7454	7501	7548	4.110
7455	7502	7549	4.215
7456	7503	7550	4.320
7457	7504	7551	4.430
7458	7505	7552	4.540
7459	7506	7553	4.650
7460	7507	7554	4.760
7461	7508	7555	4.870
7462	7509	7556	4.980
7463	7510	7557	5.120
7464	7511	7558	5.230
7465	7512	7559	5.340
7466	7513	7560	5.445
7467	7514	7561	5.550
7468	7515	7562	5.655
7469	7516	7563	5.760

ESTANTERÍAS MODULARES DE ALUMINIO Y POLIPROPILENO /
ALUMINIUM AND POLYPROPYLENE MODULAR SHELVING /
ÉTAGÈRES MODULABLES EN ALUMINIUM ET POLYPROPYLÈNE /
KOMBINIERBARE REGALMODULE AUS ALUMINIUM UND POLYPROPYLEN

ESPAÑOL

ANTICORROSION - ESTANTERÍAS INOXIDABLES FABRICADAS CON ESTRUCTURA DE ALUMINIO ANODIZADO ESPECIAL QUE LAS HACE RESISTENTES AL FRÍO Y AL CALOR, LLEGANDO A SOPORTAR DESDE -30 °C HASTA +75 °C. ESTANTES/PARRILLAS DE POLIPROPILENO APTO PARA USO ALIMENTARIO.

ENGLISH

ANTICORROSIVE - RUST-RESISTANT SHELVING. MANUFACTURED WITH SPECIAL ANODISED ALUMINIUM FRAME PROVIDING COLD AND HEAT RESISTANCE FROM -30 °C TO +75 °C. POLYPROPYLENE RACK/SHELVES, SUITABLE FOR FOODSTUFFS USE.

FRANÇAIS

ANTI-CORROSION - ÉTAGÈRES INOXYDABLES, FABRIQUÉES AVEC UNE STRUCTURE EN ALUMINIUM ANODISÉ SPÉCIAL QUI LES FAIT RÉSISTANTES À LA CHALEUR ET AU FROID, DE -30 °C JUSQU'ÀUX +75 °C. CLAYETTES EN POLYPROPYLÈNE ALIMENTAIRE.

DEUTSCH

ANTIKORRUSION - NICHT ROSTENDE REGALE AUS SPEZIAL ELOXIERTEM ALUMINIUM HERGESTELLT, WELCHES SIE RESISTENT GEGEN KÄLTE UND WÄRME MACHT (VON -30 °C BIS +75 °C). REGALE UND BÖDEN AUS POLYPROPYLEN GEEIGNET FÜR LEBENSMITTEL.

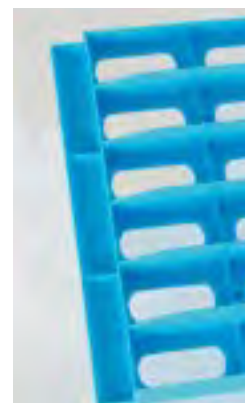

FACILIDAD Y RAPIDEZ DE MONTAJE /
EASY AND QUICK ASSEMBLY /
FACILE ET RAPIDE MONTAGE /
EINFACHE UND SCHNELLE MONTAGE

ROBUSTEZ Y RESISTENCIA

MUY ROBUSTAS Y RESISTENTES CON UNA CAPACIDAD DE CARGA POR ESTANTE DE 150 KG (CARGA REPARTIDA UNIFORMEMENTE A LO LARGO DE TODO EL ESTANTE) Y TOTAL POR CONJUNTO ESTANTERÍA DE 420 KG.

ESTANTES/PARRILLAS CON UN DISEÑO ESPECIAL QUE DA GRAN ROBUSTEZ A LA MISMA Y HACE QUE EL APOYO SOBRE LA ESTANTERÍA SEA MUY FIRME Y RESISTENTE.

ROBUSTNESS AND RESISTANCE

VERY STRONG AND RESISTANT WITH A LOAD CAPACITY PER SHELF OF 150 KG (UNIFORMLY DISTRIBUTED LOAD ALONG THE ENTIRE SHELF) AND 420 KG TOTAL SHELVING.

RACK/SHELVES WITH A SPECIAL DESIGN PROVIDING ROBUSTNESS TO ITSELF AND PROVIDING ALSO A VERY STRONG AND RESISTANT SUPPORT ON THE FRAME.

ROBUSTESSE ET RESISTANCE

TRÈS ROBUSTES ET RÉSISTANTES, AVEC UNE CHARGE MAXIMALE DE 150 KG (POIDS RÉPARTIE UNIFORMEMENT TOUT AU LONG DE L'ÉTAGÈRE) PAR NIVEAU ET 420 KG DE CHARGE TOTALE.

CLAYETTES AVEC UN DESSIN QUI DONNE UNE GRANDE ROBUSTESSE ET UN APPUI TRÈS FERME ET SOLIDE SUR LA STRUCTURE.

ROBUST UND RESISTENT

SEHR ROBUST UND RESISTENT MIT EINER TRAGKRAFT VON 150 KG PRO REGALBODEN (LAST GLEICHMÄSSIG AUF DER LÄNGE DES REGALBODENS VERTEILT) UND DIE GESAMTTRAGKRAFT DES REGALS BETRÄGT 420 KG.

REGALBÖDEN/GITTER MIT SPEZIELLEM DESIGN, WELCHES EINE GROSSE ROBUSTHEIT ANSICH VERLEIHT UND EINEN SEHR SICHEREN UND RESISTENTEN HALT GARANTIERT.

ESTANTERÍAS MODULARES DE ALUMINIO Y POLIPROPILENO /
ALUMINIUM AND POLYPROPYLENE MODULAR SHELVING /
ÉTAGÈRES MODULABLES EN ALUMINIUM ET POLYPROPYLÈNE /
KOMBINIERBARE REGALMODULE AUS ALUMINIUM UND POLYPROPYLEN

ESPAÑOL

COMPATIBILIDAD CON GASTRONORM

MEDIDAS ADAPTADAS A LA NORMA GASTRONORM. HAY DOS FONDOS DISPONIBLES, GASTRONORM 1/1 Y 2/3, QUE PERMITEN COLOCAR INDISTINTAMENTE TANTO LOS ESTANTES/PARILLAS O DIRECTAMENTE CUBETAS GASTRONORM 1/1 Ó 2/3 SEAN DE ACERO INOXIDABLE O DE POLICARBONATO (COMPATIBLES CON LA MAYORÍA DE CUBETAS GASTRONORM DEL MERCADO).

ENGLISH

GASTRONORM COMPATIBILITY

ADAPTED TO GASTRONORM SIZES. TWO AVAILABLE DEPTHS, 1/1 AND 2/3 GASTRONORM SIZES. IT IS POSSIBLE TO PUT EQUALLY THE RACK/SHELVES OR DIRECTLY THE 1/1 AND 2/3 GASTRONORM CONTAINERS, ST/STEEL OR POLYCARBONATE (COMPATIBLE WITH MOST OF GASTRONORM PANS OF THE MARKET).

FRANÇAIS

COMPATIBILITÉ AVEC GASTRONORME

ÉTAGÈRES ADAPTÉES AUX DIMENSIONS GASTRONORME. DEUX PROFONDEURS DISPONIBLES, GASTRONORME 1/1 ET 2/3. ON PEUT PARFAITEMENT Y POSER INDISTINCTEMENT LES CLAYETTES OU DIRECTEMENT LES BACS GASTRONORME 1/1 OU 2/3 SOIT EN INOX OU EN POLYCARBONATE (COMPATIBLES AVEC LA PLUPART DES BACS DU MARCHÉ).

DEUTSCH

PASSEND FÜR GASTRONORM

PASSEND FÜR GASTRONORMGRÖSSEN. ES GIBT ZWEI LIEFERBARE TIEFEN, GASTRONORM 1/1 UND 2/3. SOWOHL DIE REGAL/ GITTERBODEN ALS AUCH DIE GASTRONORMBEHÄLTER 1/1 UND 2/3 AUS EDELSTAHL ODER POLYCARBONAT SIND IN DEN RAHMEN EINSETZBAR (PASSEND FÜR DIE MEISTEN GASTRONORMBEHÄLTER AUF DEM MARKT).



TRANSPORTE Y ALMACENAMIENTO /
TRANSPORT & STORAGE /
TRANSPORT ET STOCKAGE

ALUMINIO Y POLIPROPILENO / ALUMINIUM AND POLYPROPYLENE /
ALUMINIUM ET POLYPROPYLÈNE / ALUMINIUM UND POLYPROPYLEN

Parrillas / Rack shelves / Clayettes / Gitterböden

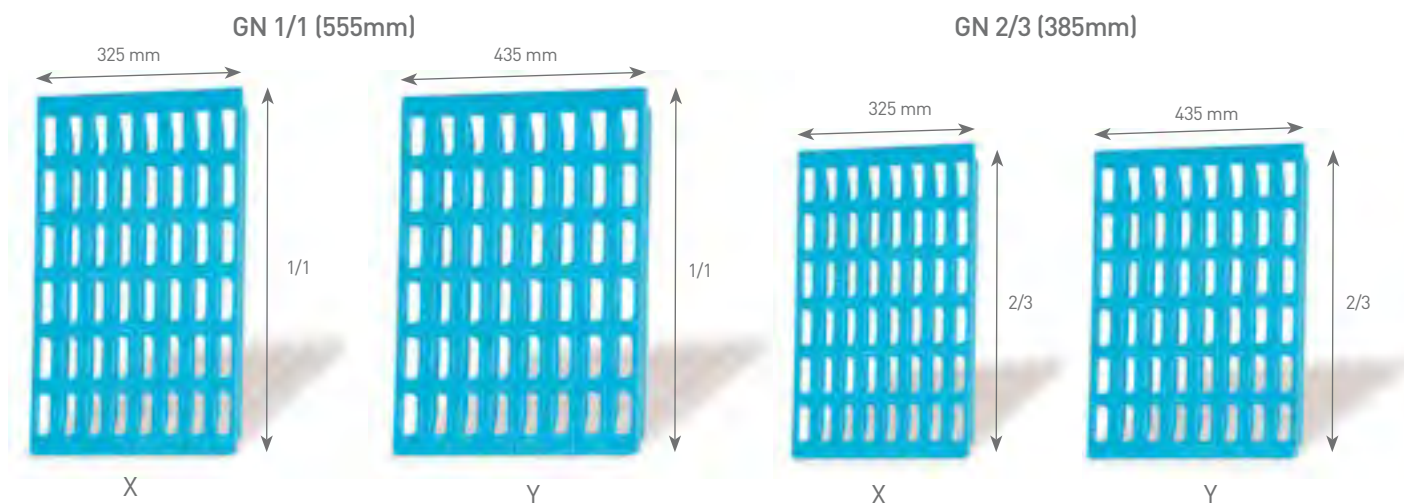

Apto para lavavajillas
Dishwasher safe
Apte pour lave-vaisselle
Geeignet für Spülmaschinen

Combinando parrillas de la misma profundidad (X/Y) permite personalizar las longitudes de las estanterías a cada una de las necesidades. (Ver en página siguiente combinaciones propuestas)

Combining rack shelves among the same group (X/Y) allows to personalize the lengths of each shelf. (Refer to next page for proposed combinations)

En combinant des clayettes du même groupe (X/Y) permet de personnaliser les longueurs des étagères à n'importe quel besoin. (Voir page suivante pour des combinaisons proposées)

Die Kombination der Gitterböden gleicher Tiefe (X/Y) erlaubt die Länge der Regale individuell je nach Bedarf zu bestimmen. (Siehe Kombinerungsvorschläge folgende Seite)

Pieza soporte travesaños / Support for grossbars / Crochet support pour largerons / Halterungsteil Traversen

Sistema especial de fijación de soporte para travesaños que ofrece la máxima seguridad, fiabilidad y robustez.

Special fixing system support for crossbars which offers the highest security, reliability and robustness.

Système spécial de fixation des supports pour longerons qui offre la sécurité, fiabilité et robustesse maximale.

Spezielles System der Halterverankerung für die Traversen, welches die höchste Sicherheit, Zuverlässigkeit und Robustheit bietet.



Pies regulables / Leveling feet / Pieds régulateurs / Regulierbare Füße

Pies regulables con rosca oculta para suelos con desniveles. Con la posibilidad de adaptar ruedas de Ø 125 mm.

Levelling feet with hidden thread, for gradient floors. It is also possible to adapt Ø 125 mm wheels.

Pieds régulateurs avec filet cache.

Il est aussi possible d'y adapter des roues de Ø 125 mm.

Regulierbare Füße mit verborgenem Gewinde für unebene Böden. Mit der Möglichkeit Räder Ø 125 mm anzubringen.

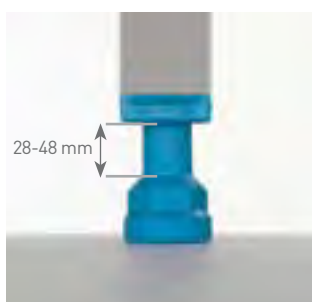

Alturas estándar de los niveles / Standard heights of levels / Hauteur standard des niveaux / Standardhöhe der Ebenen

Altura 1280 mm / 3 niveles
Height 1280 mm / 3 levels
Hauteur 1280 mm / 3 niveaux
Höhe 1280 mm / 3 Ebenen

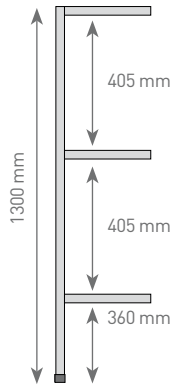

Altura 1750 mm / 3 niveles
Height 1750 mm / 3 levels
Hauteur 1750 mm / 3 niveaux
Höhe 1750 mm / 3 Ebenen

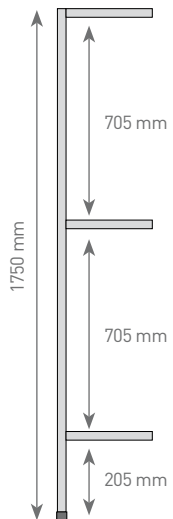

Altura 2050 mm / 4 niveles
Height 2050 mm / 4 levels
Hauteur 2050 mm / 4 niveaux
Höhe 2050 mm / 4 Ebenen

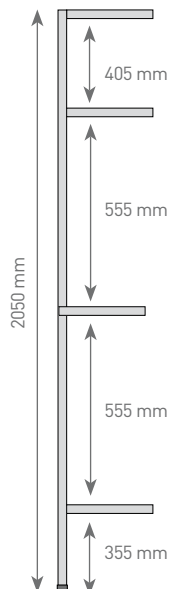

Altura 1750 mm / 4 niveles
Height 1750 mm / 4 levels
Hauteur 1750 mm / 4 niveaux
Höhe 1750 mm / 4 Ebenen

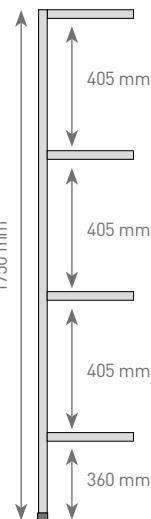

Altura 2050 mm / 5 niveles
Height 2050 mm / 5 levels
Hauteur 2050 mm / 5 niveaux
Höhe 2050 mm / 5 Ebenen

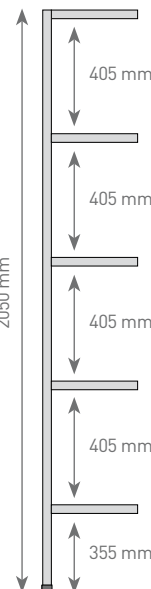

Altura 1750 mm / 5 niveles
Height 1750 mm / 5 levels
Hauteur 1750 mm / 5 niveaux
Höhe 1750 mm / 5 Ebenen

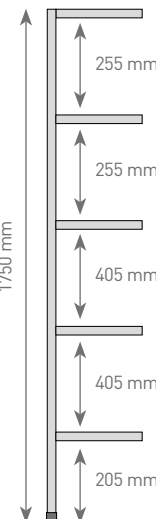

Altura 2050 mm / 6 niveles
Height 2050 mm / 6 levels
Hauteur 2050 mm / 6 niveaux
Höhe 2050 mm / 6 Ebenen

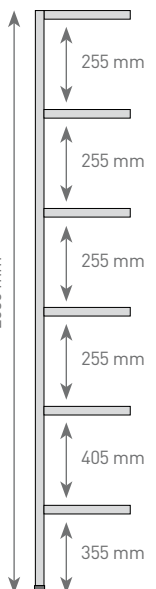

Combinaciones /
Combinations /
Combinaisons /
Kombinationen

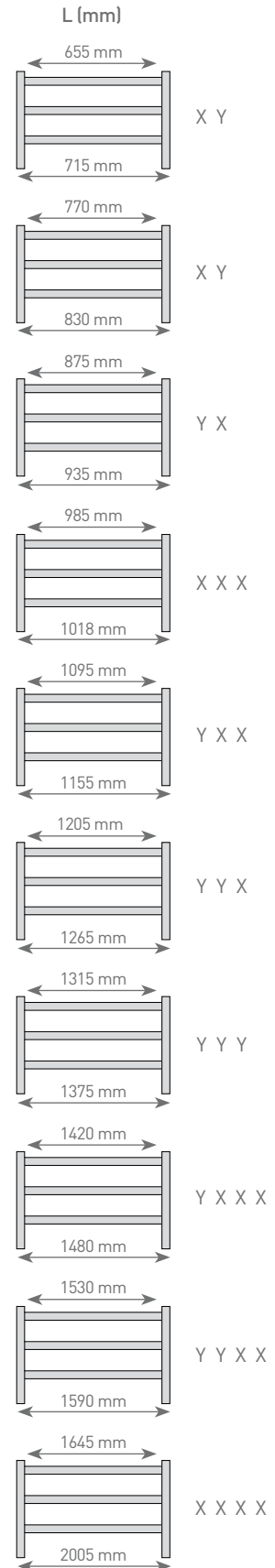

**ESTANTES (PARRILLAS + TRAVESAÑOS) / SHELVES (RACK/SHELVES + CROSSBARS) /
 NIVEAU COMPLET (CLAYETTES + LONGERONS) / REGALE (GITTEBÖDEN + TRAVERSEN)**

Fondo 385 mm. Adaptable a las cubetas gastronorm 2/3
 Depth 385 mm. Suitable for 2/3 gastronorm containers
 Profondeur 385 mm. Adaptable aux bacs gastronorme 2/3
 Tiefe 385 mm. Passend für Gastronormbehälter 2/3

X significa una parrilla de ancho 325 mm.
 Y significa una parrilla de ancho 435 mm.

X is a rack 325 mm width.
 Y is a rack 435 mm width.

X est une clayette de 325 mm de largeur.
 Y est une clayette de 435 mm de largeur.

X Bezeichnet einen Einlegeboden der Breite von 325 mm.
 Y Bezeichnet einen Gitterboden der Breite von 435 mm.

REF	MOD	COMBINACIÓN / COMBINATION / COMBINAISON / KOMBINATION	A mm	B mm	€
7575	T61	X + X	655	385	34,35
7576	T71	X + Y	770	385	38,05
7577	T81	Y + Y	875	385	41,00
7578	T91	X + X + X	985	385	44,45
7579	T101	Y + X + X	1095	385	48,65
7580	T111	Y + Y + X	1205	385	52,90
7581	T131	Y + Y + Y	1315	385	57,70
7582	T141	Y + X + X + X	1420	385	61,65
7583	T151	Y + Y + X + X	1530	385	65,95
7584	T161	Y + Y + Y + X	1645	385	70,30

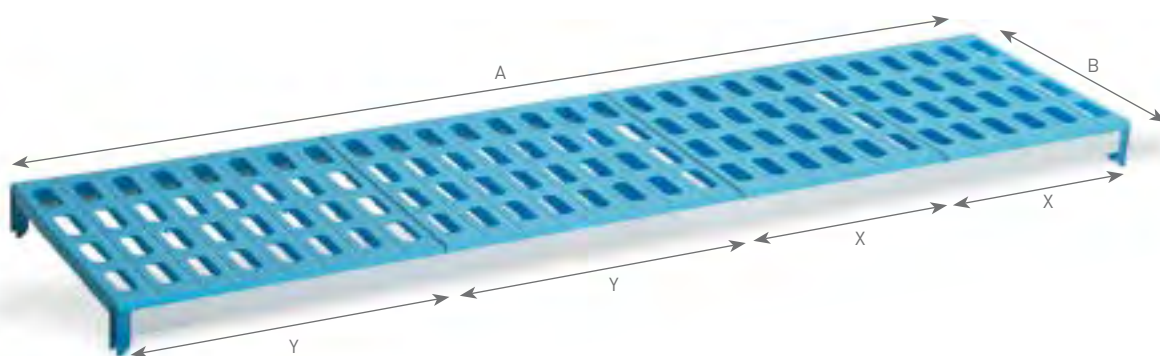

Fondo 555 mm. Adaptable a las cubetas gastronorm 1/1
 Depth 555 mm. Suitable for 1/1 gastronorm containers
 Profondeur 555 mm. Adaptable aux bacs gastronorme 1/1
 Tiefe 555 mm. Passend für Gastronormbehälter 1/1

X significa una parrilla de ancho 325 mm.
 Y significa una parrilla de ancho 435 mm.

X is a rack 325 mm width.
 Y is a rack 435 mm width.

X est une clayette de 325 mm de largeur.
 Y est une clayette de 435 mm de largeur.

X Bezeichnet einen Einlegeboden der Breite von 325 mm.
 Y Bezeichnet einen Gitterboden der Breite von 435 mm.

REF	MOD	COMBINACIÓN / COMBINATION / COMBINAISON / KOMBINATION	A mm	B mm	€
7565	T6	X + X	655	555	38,35
7566	T7	X + Y	770	555	41,90
7567	T8	Y + Y	875	555	45,80
7568	T9	X + X + X	985	555	50,45
7569	T10	Y + X + X	1095	555	56,10
7570	T11	Y + Y + X	1205	555	61,75
7571	T13	Y + Y + Y	1315	555	65,05
7572	T14	Y + X + X + X	1420	555	70,40
7573	T15	Y + Y + X + X	1530	555	74,25
7574	T16	Y + Y + Y + X	1645	555	79,90

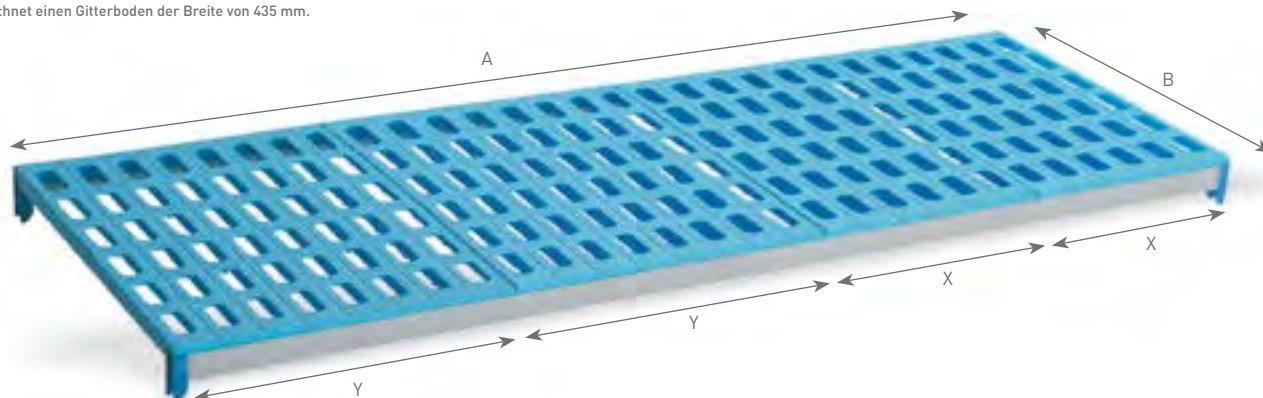

ESTANTES (PARRILLAS + TRAVESAÑOS) / SHELVES (RACK/SHELVES + CROSSBARS) / NIVEAU COMPLET (CLAYETTES + LONGERONS) / REGALE (GITTEBÖDEN + TRAVERSEN)

Soportes laterales / Lateral supports / Support latéraux / Seitliche Ständer



REF	MOD	A mm	B mm	NIVELES / LEVELS / NIVEAUX / EBENEN	€	U
7585	S1	1750	555	3	69,80	1
7586	S2	1750	555	4	72,15	1
7587	S3	1750	555	5	74,65	1
7646	S0	2000	555	4	79,90	1
7588	S4	2000	555	5	91,45	1
7589	S5	2000	555	6	93,85	1
7590	S6	1300	555	3	57,20	1
7591	S7	1750	385	3	63,15	1
7592	S8	1750	385	4	66,15	1
7593	S9	1750	385	5	69,60	1
7647	S13	2000	385	4	78,25	1
7594	S10	2000	385	5	89,00	1
7595	S11	2000	385	6	91,95	1
7596	S12	1300	385	3	54,20	1

2 Fondos disponibles :
555 mm, gastronorm 1/1
385 mm, gastronorm 2/3

2 Available depths:
555 mm, 1/1 gastronorm
385 mm, 2/3 gastronorm

2 profondeurs disponibles:
555 mm, gastronorme 1/1
385 mm, gastronorme 2/3

2 Tiefen erhältlich:
555 mm, Gastronorm 1/1
385 mm, Gastronorm 2/3

TRANSPORTE Y ALMACENAMIENTO /
TRANSPORT & STORAGE /
TRANSPORT ET STOCKAGE

Soportes laterales con ruedas / Lateral support with wheels / Supports latéraux avec roues / Seitliche Ständer mit Räder

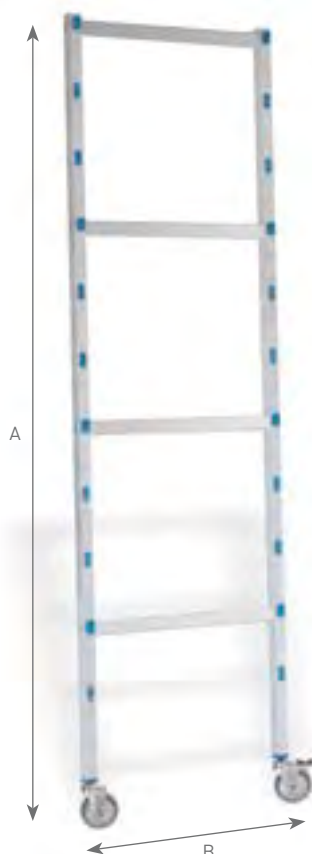

REF	A mm*	B mm	NIVELES / LEVELS / NIVEAUX / EBENEN	€	U
7597	1880	555	3	166,60	1
7598	1880	555	4	183,05	1
7599	1880	555	5	188,20	1
7600	1880	385	3	164,25	1
7601	1880	385	4	178,45	1
7602	1880	385	5	183,25	1

Para montar estanterías móviles con ruedas.
To assembly mobile shelving with wheels.
Pour monter étagères mobiles avec roues.
Für die Montage von mobilen Regalen mit Räder.

* Altura con rueda incluida
* Height including wheel
* Hauteur avec la roue
* Höhe inklusive Räder

Ruedas de Ø 125 mm, dos de ellas con freno.
Wheels Ø 125 mm, two of them with brake.
Roues de Ø 125 mm, deux avec frein.
Räder Ø 125 mm, zwei von ihnen mit Bremsen.

No se recomiendan longitudes de travesaños superiores a 1400 mm.
We do not advise crossbars longer than 1400 mm.
Nous ne recommandons pas des longerons plus longues de 1400 mm.
Wir empfehlen nicht die Länge der Traversen von 1400 mm zu überschreiten.

Travesaños / Crossbars / Longerons / Traversen

REF	L mm	€	U
7632	655	10,35	1
7633	770	11,50	1
7634	875	12,70	1
7635	985	13,45	1
7636	1095	14,20	1
7637	1205	16,25	1
7638	1315	17,15	1
7639	1420	17,80	1
7640	1530	18,15	1
7641	1645	20,15	1



Parrillas / Rack-shelves / Clayettes / Einlegeböden

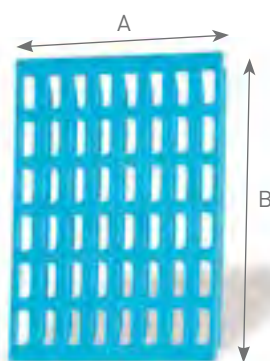

REF	TIPO / TYPE	A mm	B mm	GN Para / For / Pour / Für	€	U
7628	Y	435	555	1/1	10,15	1
7629	X	325	555	1/1	8,70	1
7630	Y	435	385	2/3	8,20	1
7631	X	325	385	2/3	7,45	1

Ganchos para formar ángulos / Hooks to form angles / Crochets pour faire les angles / Haken für Winkelbildung

REF	€	U
7642	4,15	1



Permiten el montaje de los ángulos por lo que se ahorran soportes laterales y se aprovecha al máximo el espacio.
With these hooks it is possible to form angles so you will not need lateral supports and will save the maximum space as possible.
Pour le montage des angles avec un maximum profit de place.
Diese Haken erlauben es Winkel zu montieren ohne den Gebrauch zusätzlicher Seitenständer, um so den maximalen Raum auszunutzen.

Pieza soporte para travesaños / Support for crossbars / Support pour largerons / Halterteil für Traversen

REF	€	U
7643	2,30	1



Esta pieza es necesaria para ampliar el número de niveles estándares en las referencias del catálogo.
This piece is necessary to increase the number of standard levels from the catalogue's references.
Cette pièce est nécessaire pour augmenter le nombre de niveaux standards des références du catalogue.
Dieses Teil ist nötig, um die Standardanzahl der Regalebene, im Katalog aufgelistet, zu erhöhen.

Bancadas / Bench / BanCS / Bänke

Diseñadas para su uso en lugares donde se prohíbe depositar cajas directamente en el suelo. Capacidad de carga de hasta 175 Kg por bancada, repartidos a lo largo de la bancada. Pie regulable para suelos desnivelados.

Designed to be used in places where it is forbidden to put boxes directly on the floor. Maximum load charge 175 Kg per bench, distributed weight throughout the bench. Leveling feet for gradient floors.

Dessinés pour être utilisés quand il est interdit de poser les boîtes directement par terre. Charge maximale 175 Kg, distribués tout au long du banc. Pieds réglateurs pour sols inégaux.

Design für den Gebrauch in Räumen, in denen es verboten ist Kisten direkt auf den Boden zu stellen. Die Tragkraft beträgt bis zu 175 Kg pro Bank, wenn die Last gleichmäßig auf der Länge verteilt ist. Regulierbare Füße für unebene Böden.

REF	A mm	B mm	C mm	€	U
7603	715	555	280	114,90	1
7604	830	555	280	119,05	1
7605	935	555	280	128,10	1
7606	1045	555	280	133,65	1
7607	1155	555	280	137,15	1
7608	1265	555	280	147,30	1
7609	1375	555	280	151,45	1
7610	1480	555	280	160,60	1
7611	715	385	280	112,80	1
7612	830	385	280	117,30	1
7613	935	385	280	122,55	1
7614	1045	385	280	132,70	1
7615	1155	385	280	134,85	1
7616	1260	385	280	145,10	1
7617	1375	385	280	147,40	1
7618	1480	385	280	157,00	1

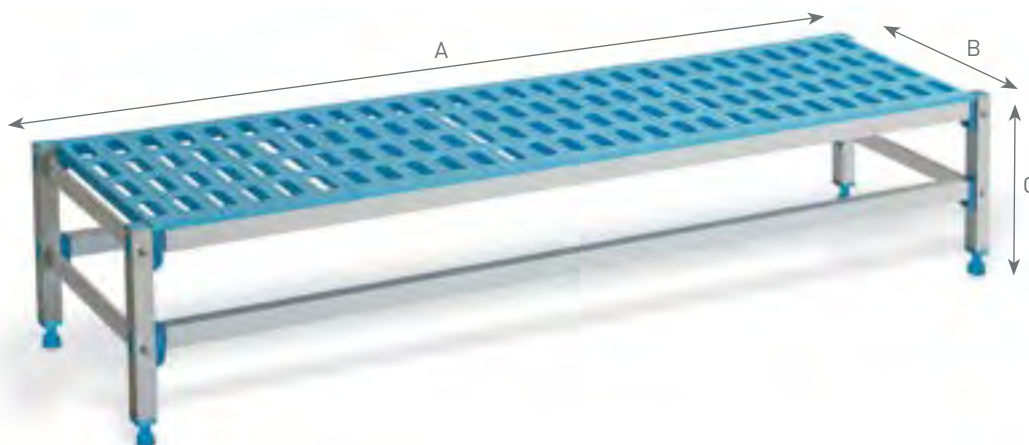

Conjunto completo con ruedas / Complet kits with wheels / Kit préparés avec roues / Komplettes Set mit Rädern



REF	A mm	B mm	C mm	TIPO / TYPE	NIVELES / LEVELS / NIVEAUX / EBENEN	€	U
7143R	935	555	1880	GN 1/1	3	470,95	1
7002R	935	385	1880	GN 2/3	3	451,65	1
7145R	1145	555	1880	GN 1/1	3	501,95	1
7004R	1145	385	1880	GN 2/3	3	474,80	1
7146R	1265	555	1880	GN 1/1	3	518,60	1
7005R	1265	385	1880	GN 2/3	3	487,60	1
7147R	1375	555	1880	GN 1/1	3	528,75	1
7006R	1375	385	1880	GN 2/3	3	538,55	1



Reforzada / Reinforced / Renforcée / Verstärkte

TRANSPORTE Y ALMACENAMIENTO / TRANSPORT & STORAGE / TRANSPORT ET STOCKAGE

3 NIVELES /
LEVELS /
NIVEAUX /
EBENEN

Kits completos / complete kits / Kits préparés/ Komplettssets

Distintas combinaciones /
Diferent combinations /
Diferentes combinaisons /
Verschiedene Kombinationen

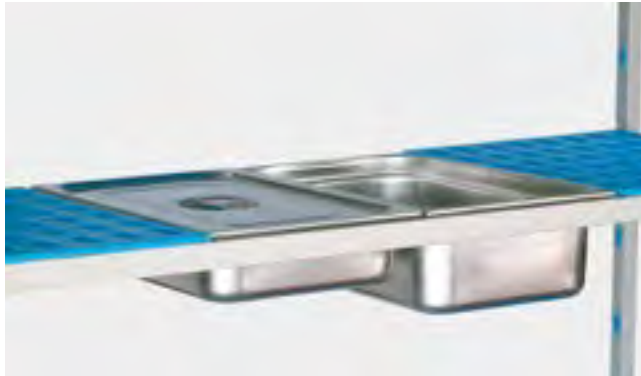

Compatible con cubetas 2/3 /
Compatible with 2/3 containers /
Compatible avec bacs 2/3 /
Kombinierbar mit Behältern 2/3



Compatible con cubetas 1/1 /
Compatible with 1/1 containers /
Compatible avec bacs 1/1 /
Kombinierbar mit Behältern 1/1



REF	L mm	€	REF	L mm	€
7000	715	229,20	7024	3380	611,20
7001	830	240,40	7025	3513	703,95
7002	935	249,50	7026	3621	716,60
7003	1045	259,60	7027	3729	729,30
7004	1155	272,50	7028	3841	743,60
7005	1265	285,15	7029	3953	757,85
7006	1375	299,40	7030	4065	772,10
7007	1480	311,20	7031	4170	783,80
7008	1590	324,25	7032	4275	795,55
7009	1705	337,25	7033	4380	807,35
7010	1840	435,70	7034	4490	820,25
7011	1950	445,85	7035	4600	833,25
7012	2060	455,95	7036	4710	846,30
7013	2170	469,00	7037	4825	859,30
7014	2280	482,00	7038	4940	872,20
7015	2388	494,60	7039	5055	885,30
7016	2496	507,20	7040	5186	979,95
7017	2608	521,50	7041	5298	994,05
7018	2720	535,80	7042	5410	1.008,45
7019	2825	547,55	7043	5515	1.020,10
7020	2930	559,25	7044	5620	1.031,90
7021	3040	572,25	7045	5725	1.043,60
7022	3150	585,25	7046	5830	1.055,25
7023	3265	598,25			

REF	L mm	€	REF	L mm	€
7141	715	254,75	7165	3380	688,95
7142	830	265,40	7166	3513	801,65
7143	935	277,20	7167	3621	818,30
7144	1045	290,80	7168	3729	834,85
7145	1155	308,20	7169	3841	844,95
7146	1263	324,85	7170	3953	855,10
7147	1375	334,85	7171	4065	865,25
7148	1480	350,75	7172	4170	881,05
7149	1590	362,55	7173	4275	896,95
7150	1705	379,30	7174	4380	912,85
7151	1840	484,45	7175	4490	924,65
7152	1950	498,25	7176	4600	936,35
7153	2060	512,00	7177	4710	948,00
7154	2170	529,25	7178	4825	964,85
7155	2280	546,60	7179	4940	981,55
7156	2388	563,25	7180	5055	998,40
7157	2496	579,80	7181	5186	1.110,05
7158	2608	589,90	7182	5298	1.120,20
7159	2720	600,05	7183	5410	1.130,30
7160	2825	615,95	7184	5515	1.146,20
7161	2930	631,85	7185	5620	1.162,10
7162	3040	643,55	7186	5725	1.177,90
7163	3150	655,30	7187	5830	1.193,85
7164	3265	672,05			

3 NIVELES / LEVELS / NIVEAUX / EBENEN

Estanterías angulares / shelvings for angle / Étagères angulaires / Rechtwinklige Regale

Distintas combinaciones / Different combinations / Diferentes combinaisons / Verschiedene Kombinationen



Incluido / Included / Compris / Inklusive:
Ganchos para formar ángulos / Hooks to form angles / Crochets pour faire les angles / Haken für Winkelbildung

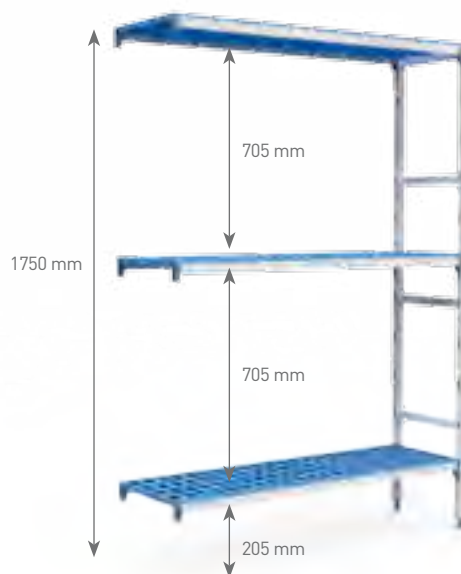

Compatible con cubetas 2/3 / Compatible with 2/3 containers / Compatible avec bacs 2/3 / Kombinierbar mit Behältern 2/3

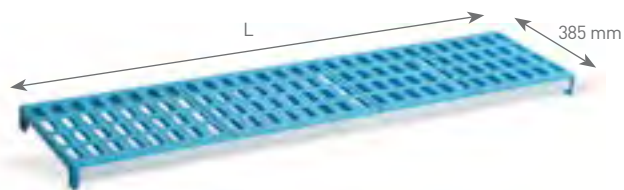

Compatible con cubetas 1/1 / Compatible with 1/1 containers / Compatible avec bacs 1/1 / Kombinierbar mit Behältern 1/1

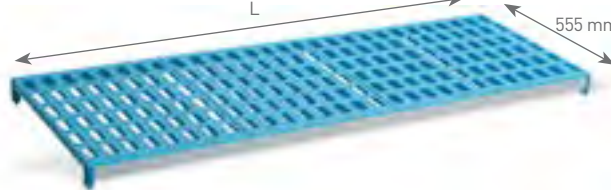

REF	L mm	€	REF	L mm	€
7282	685	191,30	7306	3350	573,35
7283	800	202,60	7307	3483	666,20
7284	905	211,55	7308	3591	678,80
7285	1015	221,55	7309	3699	691,40
7286	1125	234,70	7310	3811	705,65
7287	1233	247,30	7311	3923	719,95
7288	1345	261,60	7312	4035	734,15
7289	1450	273,30	7313	4140	745,95
7290	1560	286,30	7314	4245	757,65
7291	1675	299,30	7315	4350	769,40
7292	1810	397,85	7316	4460	782,40
7293	1920	407,90	7317	4570	795,35
7294	2030	418,05	7318	4680	808,35
7295	2140	431,05	7319	4795	821,25
7296	2250	444,10	7320	4910	834,45
7297	2358	456,65	7321	5025	847,35
7298	2466	469,30	7322	5156	862,00
7299	2578	483,55	7323	5268	876,25
7300	2690	497,85	7324	5380	890,50
7301	2795	509,60	7325	5485	902,20
7302	2900	521,30	7326	5590	913,95
7303	3010	534,30	7327	5695	925,65
7304	3120	547,35	7328	5800	937,40
7305	3235	560,35			

REF	L mm	€	REF	L mm	€
7423	685	210,25	7447	3350	644,35
7424	800	220,85	7448	3483	757,10
7425	905	232,65	7449	3591	773,75
7426	1015	246,30	7450	3699	790,25
7427	1125	263,65	7451	3811	800,40
7428	1233	280,25	7452	3923	810,55
7429	1345	290,40	7453	4035	820,65
7430	1450	306,20	7454	4140	836,45
7431	1560	318,00	7455	4245	852,40
7432	1675	334,75	7456	4350	868,30
7433	1810	439,95	7457	4460	880,10
7434	1920	453,70	7458	4570	891,75
7435	2030	467,45	7459	4680	903,55
7436	2140	484,85	7460	4795	920,30
7437	2250	502,05	7461	4910	937,15
7438	2358	518,70	7462	5025	953,85
7439	2466	535,20	7463	5156	1.065,60
7440	2578	545,35	7464	5268	1.075,60
7441	2690	555,50	7465	5380	1.085,85
7442	2795	571,40	7466	5485	1.101,65
7443	2900	587,35	7467	5590	1.117,60
7444	3010	599,00	7468	5695	1.133,40
7445	3120	610,80	7469	5800	1.149,40
7446	3235	627,50			

TRANSPORTE Y ALMACENAMIENTO / TRANSPORT & STORAGE / TRANSPORT ET STOCKAGE

4 NIVELES /
LEVELS /
NIVEAUX /
EBENEN

Kits completos / Complete kits / Kits préparés / Komplettssets

Distintas combinaciones /
Diferent combinations /
Diferentes combinaisons /
Verschiedene Kombinationen

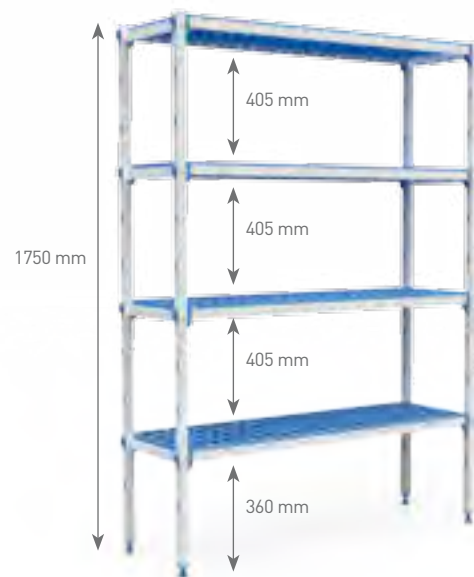
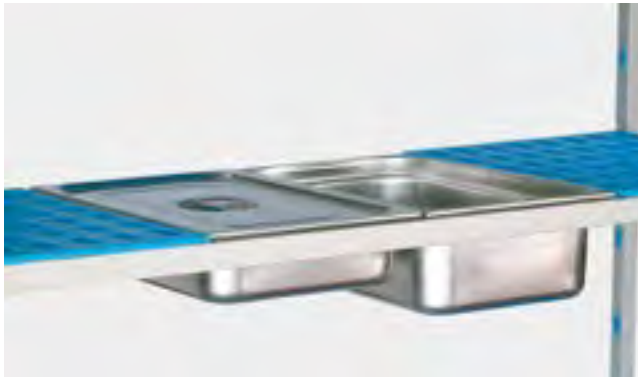

Compatible con cubetas 2/3 /
Compatible with 2/3 containers /
Compatible avec bacs 2/3 /
Kombinierbar mit Behältern 2/3



Compatible con cubetas 1/1 /
Compatible with 1/1 containers /
Compatible avec bacs 1/1 /
Kombinierbar mit Behältern 1/1



REF	L mm	€	REF	L mm	€
7047	715	269,55	7071	3380	760,85
7048	830	284,55	7072	3513	866,45
7049	935	296,55	7073	3621	883,30
7050	1045	309,95	7074	3729	900,20
7051	1155	327,30	7075	3841	919,25
7052	1263	344,15	7076	3953	938,15
7053	1375	363,20	7077	4065	957,30
7054	1480	378,90	7078	4170	972,90
7055	1590	396,15	7079	4275	988,50
7056	1705	413,50	7080	4380	1.004,20
7057	1840	460,60	7081	4490	1.021,45
7058	1950	540,30	7082	4600	1.038,85
7059	2060	553,85	7083	4710	1.056,20
7060	2170	571,10	7084	4825	1.073,55
7061	2280	599,30	7085	4940	1.090,80
7062	2388	605,30	7086	5055	1.108,15
7063	2496	622,15	7087	5186	1.216,15
7064	2608	641,15	7088	5298	1.235,30
7065	2720	660,25	7089	5410	1.254,30
7066	2825	675,75	7090	5515	1.269,90
7067	2930	691,50	7091	5620	1.285,55
7068	3040	708,85	7092	5725	1.301,25
7069	3150	726,20	7093	5830	1.316,85
7070	3265	743,50			

REF	L mm	€	REF	L mm	€
7188	715	297,95	7212	3380	855,90
7189	830	312,15	7213	3513	985,40
7190	935	327,85	7214	3621	1.007,55
7191	1045	346,10	7215	3729	1.029,70
7192	1155	369,25	7216	3841	1.043,15
7193	1263	391,40	7217	3953	1.056,60
7194	1375	404,80	7218	4065	1.070,15
7195	1480	426,00	7219	4170	1.091,30
7196	1590	441,65	7220	4275	1.112,55
7197	1705	464,00	7221	4380	1.133,70
7198	1840	583,40	7222	4490	1.149,40
7199	1950	601,65	7223	4600	1.164,90
7200	2060	620,00	7224	4710	1.180,60
7201	2170	643,15	7225	4825	1.203,05
7202	2280	666,30	7226	4940	1.225,35
7203	2388	688,35	7227	5055	1.247,70
7204	2496	710,50	7228	5186	1.375,85
7205	2608	724,05	7229	5298	1.389,25
7206	2720	737,50	7230	5410	1.402,85
7207	2825	758,65	7231	5515	1.424,00
7208	2930	779,85	7232	5620	1.445,05
7209	3040	795,45	7233	5725	1.466,25
7210	3150	811,20	7234	5830	1.487,55
7211	3265	833,45			

ESTANTERÍA ANGULAR / SHELVING FOR ANGLE / ÉTAGÈRES ANGULAIRES / RECHTWINKLIGES REGAL

4 NIVELES /
LEVELS /
NIVEAUX /
EBEBEN

Estanterías angulares / Shelvings for angle / Étagères angulaires / Rechtwinklige Regale

Distintas combinaciones /
Diferent combinations /
Diferentes combinaisons /
Verschiedene Kombinationen



Incluido / Included / Compris / Inklusive:
Ganchos para formar ángulos /
Hooks to form angles /
Crochets pour faire les angles /
Haken für Winkelbildung

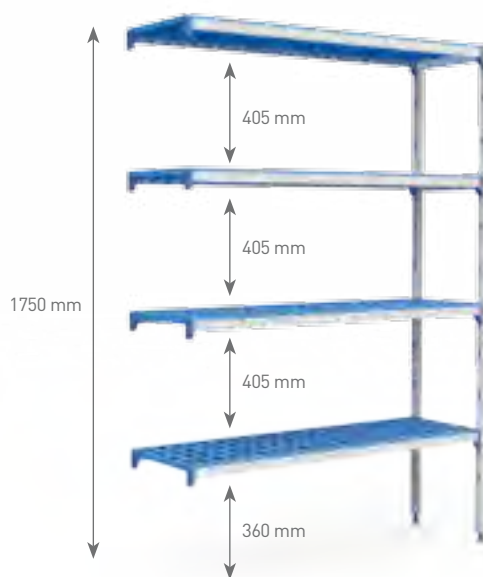

Compatible con cubetas 2/3 /
Compatible with 2/3 containers /
Compatible avec bacs 2/3 /
Kombinierbar mit Behältern 2/3

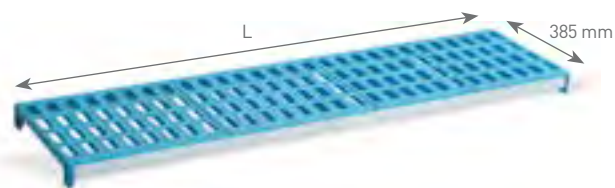

Compatible con cubetas 1/1 /
Compatible with 1/1 containers /
Compatible avec bacs 1/1 /
Kombinierbar mit Behältern 1/1

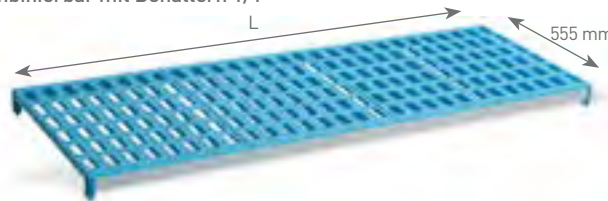

REF	L mm	€	REF	L mm	€
7329	685	228,60	7353	3350	698,90
7330	800	243,60	7354	3483	801,55
7331	905	255,60	7355	3591	817,85
7332	1015	269,05	7356	3699	834,25
7333	1125	286,40	7357	3811	852,70
7334	1233	303,20	7358	3923	871,20
7335	1345	322,25	7359	4035	889,60
7336	1450	337,95	7360	4140	904,80
7337	1560	355,25	7361	4245	947,70
7338	1675	372,60	7362	4350	963,20
7339	1810	485,95	7363	4460	980,55
7340	1920	499,35	7364	4570	997,90
7341	2030	512,95	7365	4680	1.015,30
7342	2140	530,15	7366	4795	1.032,60
7343	2250	547,55	7367	4910	1.049,90
7344	2358	564,50	7368	5025	1.067,25
7345	2466	581,20	7369	5156	1.175,25
7346	2578	600,25	7370	5268	1.194,35
7347	2690	619,35	7371	5380	1.213,25
7348	2795	634,95	7372	5485	1.228,95
7349	2900	650,60	7373	5590	1.244,55
7350	3010	667,90	7374	5695	1.260,30
7351	3120	685,30	7375	5800	1.275,90
7352	3235	693,15			

REF	L mm	€	REF	L mm	€
7470	685	251,05	7494	3350	809,00
7471	800	265,20	7495	3483	938,45
7472	905	280,95	7496	3591	960,60
7473	1015	299,20	7497	3699	982,70
7474	1125	322,25	7498	3811	996,25
7475	1233	344,45	7499	3923	1.009,65
7476	1345	357,90	7500	4035	1.023,25
7477	1450	379,10	7501	4140	1.044,40
7478	1560	394,70	7502	4245	1.065,60
7479	1675	417,10	7503	4350	1.086,80
7480	1810	536,20	7504	4460	1.102,40
7481	1920	554,75	7505	4570	1.118,00
7482	2030	573,05	7506	4680	1.133,70
7483	2140	596,20	7507	4795	1.156,05
7484	2250	619,35	7508	4910	1.178,55
7485	2358	641,50	7509	5025	1.200,75
7486	2466	663,60	7510	5156	1.328,95
7487	2578	677,05	7511	5268	1.342,35
7488	2690	690,55	7512	5380	1.355,80
7489	2795	711,75	7513	5485	1.377,05
7490	2900	731,90	7514	5590	1.398,25
7491	3010	748,55	7515	5695	1.419,45
7492	3120	764,15	7516	5800	1.440,60
7493	3235	786,55			

TRANSPORTE Y ALMACENAMIENTO /
TRANSPORT & STORAGE /
TRANSPORT ET STOCKAGE

ESTANTERÍA COMPLETA / FULL SHELF / ÉTAGÈRE PLEINE

5 NIVELES /
LEVELS /
NIVEAUX /
EBENEN

Kits completos / Complete kits / Kits préparés / Komplettssets

Distintas combinaciones /
Diferent combinations /
Diferentes combinaisons /
Verschiedene Kombinationen



Compatible con cubetas 2/3 /
Compatible with 2/3 containers /
Compatible avec bacs 2/3 /
Kombinierbar mit Behältern 2/3



Compatible con cubetas 1/1 /
Compatible with 1/1 containers /
Compatible avec bacs 1/1 /
Kombinierbar mit Behältern 1/1

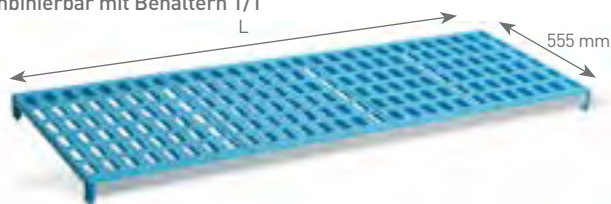

REF	L mm	€	REF	L mm	€
7094	715	309,25	7118	3380	911,70
7095	830	329,40	7119	3513	1.030,70
7096	935	344,45	7120	3621	1.051,75
7097	1045	361,30	7121	3729	1.072,70
7098	1155	382,95	7122	3841	1.096,60
7099	1263	404,00	7123	3953	1.120,30
7100	1375	427,75	7124	4065	1.144,05
7101	1480	447,30	7125	4170	1.163,70
7102	1590	469,00	7126	4275	1.183,20
7103	1705	490,60	7127	4380	1.202,85
7104	1840	619,25	7128	4490	1.224,45
7105	1950	636,10	7129	4600	1.246,15
7106	2060	652,90	7130	4710	1.267,75
7107	2170	674,65	7131	4825	1.289,45
7108	2280	696,20	7132	4940	1.311,15
7109	2388	717,35	7133	5055	1.332,75
7110	2496	738,40	7134	5186	1.454,80
7111	2608	762,15	7135	5298	1.478,45
7112	2720	785,95	7136	5410	1.502,35
7113	2825	805,45	7137	5515	1.521,75
7114	2930	825,00	7138	5620	1.541,40
7115	3040	846,70	7139	5725	1.560,95
7116	3150	868,40	7140	5830	1.580,45
7117	3265	890,00			

REF	L mm	€	REF	L mm	€
7235	715	341,15	7259	3380	1.022,95
7236	830	358,90	7260	3513	1.169,25
7237	935	378,45	7261	3621	1.196,85
7238	1045	401,40	7262	3729	1.224,55
7239	1155	430,25	7263	3841	1.241,35
7240	1263	457,95	7264	3953	1.258,25
7241	1375	474,80	7265	4065	1.275,05
7242	1480	501,25	7266	4170	1.301,65
7243	1590	520,80	7267	4275	1.328,10
7244	1705	548,80	7268	4380	1.354,55
7245	1840	682,40	7269	4490	1.374,05
7246	1950	705,25	7270	4600	1.393,60
7247	2060	728,10	7271	4710	1.413,25
7248	2170	757,00	7272	4825	1.441,25
7249	2280	785,85	7273	4940	1.469,15
7250	2388	813,50	7274	5055	1.497,20
7251	2496	841,20	7275	5186	1.641,50
7252	2608	858,10	7276	5298	1.658,40
7253	2720	874,95	7277	5410	1.675,20
7254	2825	901,40	7278	5515	1.701,80
7255	2930	927,95	7279	5620	1.728,25
7256	3040	947,50	7280	5725	1.754,70
7257	3150	967,00	7281	5830	1.781,15
7258	3265	994,95			

5 NIVELES / LEVELS / NIVEAUX / EBENEN

Estanterías angulares / Shelvings for angle / Étagères angulaires / Rechtwinklige Regale

Distintas combinaciones / Different combinations / Diferentes combinaisons / Verschiedene Kombinationen



Incluido / Included / Compris / Inklusive:
Ganchos para formar ángulos / Hooks to form angles / Crochets pour faire les angles / Haken für Winkelbildung



Compatible con cubetas 2/3 / Compatible with 2/3 containers / Compatible avec bacs 2/3 / Kombinierbar mit Behältern 2/3

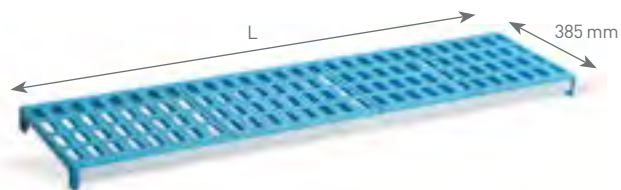

Compatible con cubetas 1/1 / Compatible with 1/1 containers / Compatible avec bacs 1/1 / Kombinierbar mit Behältern 1/1

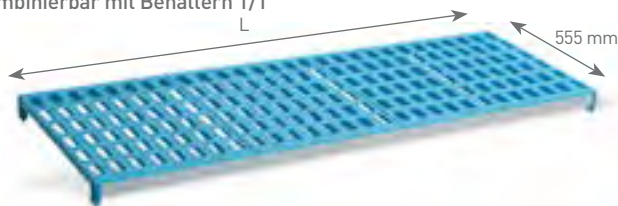

REF	L mm	€	REF	L mm	€
7376	685	266,35	7400	3350	867,30
7377	800	285,05	7401	3483	986,30
7378	905	300,10	7402	3591	1.007,30
7379	1015	316,90	7403	3699	1.028,40
7380	1125	338,55	7404	3811	1.052,25
7381	1233	359,65	7405	3923	1.075,90
7382	1345	383,45	7406	4035	1.099,70
7383	1450	402,95	7407	4140	1.119,20
7384	1560	424,65	7408	4245	1.138,85
7385	1675	446,25	7409	4350	1.158,50
7386	1810	574,95	7410	4460	1.180,10
7387	1920	591,75	7411	4570	1.201,80
7388	2030	608,60	7412	4680	1.223,40
7389	2140	630,35	7413	4795	1.245,10
7390	2250	651,90	7414	4910	1.266,80
7391	2358	673,00	7415	5025	1.288,40
7392	2466	694,10	7416	5156	1.410,30
7393	2578	717,85	7417	5268	1.434,15
7394	2690	741,60	7418	5380	1.457,90
7395	2795	761,15	7419	5485	1.477,45
7396	2900	780,70	7420	5590	1.496,95
7397	3010	802,40	7421	5695	1.516,60
7398	3120	824,00	7422	5800	1.536,15
7399	3235	845,70			

REF	L mm	€	REF	L mm	€
7517	685	291,85	7541	3350	973,60
7518	800	309,55	7542	3483	1.119,85
7519	905	329,20	7543	3591	1.147,55
7520	1015	352,00	7544	3699	1.175,15
7521	1125	380,85	7545	3811	1.192,00
7522	1233	408,55	7546	3923	1.208,80
7523	1345	425,35	7547	4035	1.225,65
7524	1450	451,85	7548	4140	1.252,20
7525	1560	471,45	7549	4245	1.278,70
7526	1675	499,35	7550	4350	1.305,15
7527	1810	633,00	7551	4460	1.324,70
7528	1920	655,85	7552	4570	1.344,35
7529	2030	678,80	7553	4680	1.363,85
7530	2140	707,60	7554	4795	1.391,75
7531	2250	736,55	7555	4910	1.419,75
7532	2358	764,15	7556	5025	1.447,85
7533	2466	791,85	7557	5156	1.592,25
7534	2578	808,70	7558	5268	1.609,15
7535	2690	825,60	7559	5380	1.625,90
7536	2795	852,10	7560	5485	1.652,45
7537	2900	878,55	7561	5590	1.678,95
7538	3010	897,75	7562	5695	1.705,40
7539	3120	917,70	7563	5800	1.731,85
7540	3235	945,60			

TRANSPORTE Y ALMACENAMIENTO / TRANSPORT & STORAGE / TRANSPORT ET STOCKAGE

DESGLOSE CONJUNTOS DE ESTANTERÍAS / BREAKDOWN OF SHELVING SETS / SETS DES ÉTAGÈRES / AUFLISTUNGSÜBERSICHT DER REGALSETS

FONDO 385 mm. Adaptable a GASTRONORM 2/3 / DEEPH 385 mm. Suitable for 2/3 GASTRONORM / PROFONDEUR 385 mm. Adaptable aux GASTRONORME 2/3 / Tiefe 385 mm. Passend für Gastronorm 2/3

REF. 3 niveles 3 levels 3 niveaux 3 Ebenen	DESGLOSE BREAKDOWN COMPOSITION AUFLISTUNG	REF. 4 niveles 4 levels 4 niveaux 4 Ebenen	DESGLOSE BREAKDOWN COMPOSITION AUFLISTUNG	REF. 5 niveles 5 levels 5 niveaux 5 Ebenen	DESGLOSE BREAKDOWN COMPOSITION AUFLISTUNG
7000	2 S7 + 3 T61	7047	2 S8 + 4 T61	7094	2 S9 + 5 T61
7001	2 S7 + 3 T71	7048	2 S8 + 4 T71	7095	2 S9 + 5 T71
7002	2 S7 + 3 T81	7049	2 S8 + 4 T81	7096	2 S9 + 5 T81
7003	2 S7 + 3 T91	7050	2 S8 + 4 T91	7097	2 S9 + 5 T91
7004	2 S7 + 3 T101	7051	2 S8 + 4 T10	7098	2 S9 + 5 T101
7005	2 S7 + 3 T111	7052	2 S8 + 4 T111	7099	2 S9 + 5 T111
7006	2 S7 + 3 T131	7053	2 S8 + 4 T131	7100	2 S9 + 5 T131
7007	2 S7 + 3 T141	7054	2 S8 + 4 T141	7101	2 S9 + 5 T141
7008	2 S7 + 3 T151	7055	2 S8 + 4 T151	7102	2 S9 + 5 T151
7009	2 S7 + 3 T161	7056	2 S8 + 4 T161	7103	2 S9 + 5 T161
7010	3 S7 + 6 T81	7057	3 S8 + 8 T81	7104	3 S9 + 10 T81
7011	3 S7 + 3 T81 + 3 T91	7058	3 S8 + 4 T81 + 4 T91	7105	3 S9 + 5 T81 + 5 T91
7012	3 S7 + 6 T91	7059	3 S8 + 8 T91	7106	3 S9 + 10 T91
7013	3 S7 + 3 T91 + 3 T101	7060	3 S8 + 4 T91 + 4 T101	7107	3 S9 + 5 T91 + 5 T101
7014	3 S7 + 6 T101	7061	3 S8 + 8 T101	7108	3 S9 + 10 T101
7015	3 S7 + 3 T101 + 3 T111	7062	3 S8 + 4 T101 + 4 T111	7109	3 S9 + 5 T101 + 5 T111
7016	3 S7 + 6 T111	7063	3 S8 + 8 T111	7110	3 S9 + 10 T111
7017	3 S7 + 3 T111 + 3 T131	7064	3 S8 + 4 T111 + 4 T131	7111	3 S9 + 5 T111 + 5 T131
7018	3 S7 + 6 T131	7065	3 S8 + 8 T131	7112	3 S9 + 10 T131
7019	3 S7 + 3 T131 + 3 T141	7066	3 S8 + 4 T131 + 4 T141	7113	3 S9 + 5 T131 + 5 T141
7020	3 S7 + 6 T141	7067	3 S8 + 8 T141	7114	3 S9 + 10 T141
7021	3 S7 + 3 T141 + 3 T151	7068	3 S8 + 4 T141 + 4 T151	7115	3 S9 + 5 T141 + 5 T151
7022	3 S7 + 6 T151	7069	3 S8 + 8 T151	7116	3 S9 + 10 T151
7023	3 S7 + 3 T151 + 3 T161	7070	3 S8 + 4 T151 + 4 T161	7117	3 S9 + 5 T151 + 5 T161
7024	3 S7 + 6 T161	7071	3 S8 + 8 T161	7118	3 S9 + 10 T161
7025	4 S7 + 6 T101 + 3 T111	7072	4 S8 + 8 T101 + 4 T111	7119	4 S9 + 10 T101 + 5 T111
7026	4 S7 + 3 T101 + 6 T111	7073	4 S8 + 4 T101 + 8 T111	7120	4 S9 + 5 T101 + 10 T111
7027	4 S7 + 9 T111	7074	4 S8 + 12 T111	7121	4 S9 + 15 T111
7028	4 S7 + 6 T111 + 3 T131	7075	4 S8 + 8 T111 + 4 T131	7122	4 S9 + 10 T111 + 5 T131
7029	4 S7 + 3 T111 + 6 T131	7076	4 S8 + 4 T111 + 8 T131	7123	4 S9 + 5 T111 + 10 T131
7030	4 S7 + 9 T131	7077	4 S8 + 12 T131	7124	4 S9 + 15 T131
7031	4 S7 + 6 T131 + 3 T141	7078	4 S8 + 8 T131 + 4 T141	7125	4 S9 + 10 T131 + 5 T141
7032	4 S7 + 3 T131 + 6 T141	7079	4 S8 + 4 T131 + 8 T141	7126	4 S9 + 5 T131 + 10 T141
7033	4 S7 + 9 T141	7080	4 S8 + 12 T141	7127	4 S9 + 15 T141
7034	4 S7 + 6 T141 + 3 T151	7081	4 S8 + 8 T141 + 4 T151	7128	4 S9 + 10 T141 + 5 T151
7035	4 S7 + 3 T141 + 6 T151	7082	4 S8 + 4 T141 + 8 T151	7129	4 S9 + 5 T141 + 10 T151
7036	4 S7 + 9 T151	7083	4 S8 + 12 T151	7130	4 S9 + 15 T151
7037	4 S7 + 6 T151 + 3 T161	7084	4 S8 + 8 T151 + 4 T161	7131	4 S9 + 10 T151 + 5 T161
7038	4 S7 + 3 T151 + 6 T161	7085	4 S8 + 4 T151 + 8 T161	7132	4 S9 + 5 T151 + 10 T161
7039	4 S7 + 9 T161	7086	4 S8 + 12 T161	7133	4 S9 + 15 T161
7040	5 S7 + 6 T111 + 6 T131	7087	5 S8 + 8 T111 + 8 T131	7134	5 S9 + 10 T111 + 10 T131
7041	5 S7 + 3 T111 + 9 T131	7088	5 S8 + 4 T111 + 12 T131	7135	5 S9 + 5 T111 + 15 T131
7042	5 S7 + 12 T131	7089	5 S8 + 16 T131	7136	5 S9 + 20 T131
7043	5 S7 + 3 T141 + 9 T131	7090	5 S8 + 4 T141 + 12 T131	7137	5 S9 + 5 T141 + 15 T131
7044	5 S7 + 6 T131 + 6 T141	7091	5 S8 + 8 T131 + 8 T141	7138	5 S9 + 10 T131 + 10 T141
7045	5 S7 + 3 T131 + 9 T141	7092	5 S8 + 4 T131 + 12 T141	7139	5 S9 + 5 T131 + 15 T141
7046	5 S7 + 12 T141	7093	5 S8 + 16 T141	7140	5 S9 + 20 T141

DESGLASE CONJUNTOS DE ESTANTERÍAS / BREAKDOWN OF SHELVING SETS / SETS DES ÉTAGÈRES / AUFLISTUNGSÜBERSICHT DER REGALSETS

FONDO 555 mm. Adaptable a GASTRONORM 1/1 / DEEPH 555 mm. Suitable for 1/1 GASTRONORM / PROFONDEUR 555 mm. Adaptable aux GASTRONORME 1/1 / Tiefe 555 mm. Passend für Gastronorm 1/1

REF. 3 niveles 3 levels 3 niveaux 3 Ebenen	DESGLASE BREAKDOWN COMPOSITION AUFLISTUNG	REF. 4 niveles 4 levels 4 niveaux 4 Ebenen	DESGLASE BREAKDOWN COMPOSITION AUFLISTUNG	REF. 5 niveles 5 levels 5 niveaux 5 Ebenen	DESGLASE BREAKDOWN COMPOSITION AUFLISTUNG
7141	2 S1 + 3 T6	7188	2 S2 + 4 T6	7235	2 S3 + 5 T6
7142	2 S1 + 3 T7	7189	2 S2 + 4 T7	7236	2 S3 + 5 T7
7143	2 S1 + 3 T8	7190	2 S2 + 4 T8	7237	2 S3 + 5 T8
7144	2 S1 + 3 T9	7191	2 S2 + 4 T9	7238	2 S3 + 5 T9
7145	2 S1 + 3 T10	7192	2 S2 + 4 T10	7239	2 S3 + 5 T10
7146	2 S1 + 3 T11	7193	2 S2 + 4 T11	7240	2 S3 + 5 T11
7147	2 S1 + 3 T13	7194	2 S2 + 4 T13	7241	2 S3 + 5 T13
7148	2 S1 + 3 T14	7195	2 S2 + 4 T14	7242	2 S3 + 5 T14
7149	2 S1 + 3 T15	7196	2 S2 + 4 T15	7243	2 S3 + 5 T15
7150	2 S1 + 3 T16	7197	2 S2 + 4 T16	7244	2 S3 + 5 T16
7151	3 S1 + 6 T8	7198	3 S2 + 8 T8	7245	3 S3 + 10 T8
7152	3 S1 + 3 T8 + 3 T9	7199	3 S2 + 4 T8 + 4 T9	7246	3 S3 + 5 T8 + 5 T9
7153	3 S1 + 6 T9	7200	3 S2 + 8 T9	7247	3 S3 + 10 T9
7154	3 S1 + 3 T9 + 3 T10	7201	3 S2 + 4 T9 + 4 T10	7248	3 S3 + 5 T9 + 5 T10
7155	3 S1 + 6 T10	7202	3 S2 + 8 T10	7249	3 S3 + 10 T10
7156	3 S1 + 3 T10 + 3 T11	7203	3 S2 + 4 T10 + 4 T11	7250	3 S3 + 5 T10 + 5 T11
7157	3 S1 + 6 T11	7204	3 S2 + 8 T11	7251	3 S3 + 10 T11
7158	3 S1 + 3 T11 + 3 T13	7205	3 S2 + 4 T11 + 4 T13	7252	3 S3 + 5 T11 + 5 T13
7159	3 S1 + 6 T13	7206	3 S2 + 8 T13	7253	3 S3 + 10 T13
7160	3 S1 + 3 T13 + 3 T14	7207	3 S2 + 4 T13 + 4 T14	7254	3 S3 + 5 T13 + 5 T14
7161	3 S1 + 6 T14	7208	3 S2 + 8 T14	7255	3 S3 + 10 T14
7162	3 S1 + 3 T14 + 3 T15	7209	3 S2 + 4 T14 + 4 T15	7256	3 S3 + 5 T14 + 5 T15
7163	3 S1 + 6 T15	7210	3 S2 + 8 T15	7257	3 S3 + 10 T15
7164	3 S1 + 3 T15 + 3 T16	7211	3 S2 + 4 T15 + 4 T16	7258	3 S3 + 5 T15 + 5 T16
7165	3 S1 + 6 T16	7212	3 S2 + 8 T16	7259	3 S3 + 10 T16
7166	4 S1 + 6 T10 + 3 T11	7213	4 S2 + 8 T10 + 4 T11	7260	4 S3 + 10 T10 + 5 T11
7167	4 S1 + 3 T10 + 6 T11	7214	4 S2 + 4 T10 + 8 T11	7261	4 S3 + 5 T10 + 10 T11
7168	4 S1 + 9 T11	7215	4 S2 + 12 T11	7262	4 S3 + 15 T11
7169	4 S1 + 6 T11 + 3 T13	7216	4 S2 + 8 T11 + 4 T13	7263	4 S3 + 10 T11 + 5 T13
7170	4 S1 + 3 T11 + 6 T13	7217	4 S2 + 4 T11 + 8 T13	7264	4 S3 + 5 T11 + 10 T13
7171	4 S1 + 9 T13	7218	4 S2 + 12 T13	7265	4 S3 + 15 T13
7172	4 S1 + 6 T13 + 3 T14	7219	4 S2 + 8 T13 + 4 T14	7266	4 S3 + 10 T13 + 5 T14
7173	4 S1 + 3 T13 + 6 T14	7220	4 S2 + 4 T13 + 8 T14	7267	4 S3 + 5 T13 + 10 T14
7174	4 S1 + 9 T14	7221	4 S2 + 12 T14	7268	4 S3 + 15 T14
7175	4 S1 + 6 T14 + 3 T15	7222	4 S2 + 8 T14 + 4 T15	7269	4 S3 + 10 T14 + 5 T15
7176	4 S1 + 3 T14 + 6 T15	7223	4 S2 + 4 T14 + 8 T15	7270	4 S3 + 5 T14 + 10 T15
7177	4 S1 + 9 T15	7224	4 S2 + 12 T15	7271	4 S3 + 15 T15
7178	4 S1 + 6 T15 + 3 T16	7225	4 S2 + 8 T15 + 4 T16	7272	4 S3 + 10 T15 + 5 T16
7179	4 S1 + 3 T15 + 6 T16	7226	4 S2 + 4 T15 + 8 T16	7273	4 S3 + 5 T15 + 10 T16
7180	4 S1 + 9 T16	7227	4 S2 + 12 T16	7274	4 S3 + 15 T16
7181	5 S1 + 6 T11 + 6 T13	7228	5 S2 + 8 T11 + 8 T13	7275	5 S3 + 10 T11 + 10 T13
7182	5 S1 + 3 T11 + 9 T13	7229	5 S2 + 4 T11 + 12 T13	7276	5 S3 + 5 T11 + 15 T13
7183	5 S1 + 12 T13	7230	5 S2 + 16 T13	7277	5 S3 + 20 T13
7184	5 S1 + 3 T14 + 9 T13	7231	5 S2 + 4 T14 + 12 T13	7278	5 S3 + 5 T14 + 15 T13
7185	5 S1 + 6 T13 + 6 T14	7232	5 S2 + 8 T13 + 8 T14	7279	5 S3 + 10 T13 + 10 T14
7186	5 S1 + 3 T13 + 9 T14	7233	5 S2 + 4 T13 + 12 T14	7280	5 S3 + 5 T13 + 15 T14
7187	5 S1 + 12 T14	7234	5 S2 + 16 T14	7281	5 S3 + 20 T14

TRANSPORTE Y ALMACENAMIENTO /
TRANSPORT & STORAGE /
TRANSPORT ET STOCKAGE

DESGLOSE CONJUNTOS DE ESTANTERÍAS / BREAKDOWN OF SHELVING SETS / SETS DES ÉTAGÈRES / AUFLISTUNGSÜBERSICHT DER REGALSETS

FONDO 385 mm. Adaptable a GASTRONORM 2/3 / DEEPTH 385 mm. Suitable for 2/3 GASTRONORM / PROFONDEUR 385 mm. Adaptable aux GASTRONORME 2/3 / Tiefe 385 mm. Passend für Gastronorm 2/3

REF. 3 niveles 3 levels 3 niveaux 3 Ebenen	DESGLOSE BREAKDOWN COMPOSITION AUFLISTUNG	REF. 4 niveles 4 levels 4 niveaux 4 Ebenen	DESGLOSE BREAKDOWN COMPOSITION AUFLISTUNG	REF. 5 niveles 5 levels 5 niveaux 5 Ebenen	DESGLOSE BREAKDOWN COMPOSITION AUFLISTUNG
7282	1 S7 + 3 T61	7329	1 S8 + 4 T61	7376	1 S9 + 5 T61
7283	1 S7 + 3 T71	7330	1 S8 + 4 T71	7377	1 S9 + 5 T71
7284	1 S7 + 3 T81	7331	1 S8 + 4 T81	7378	1 S9 + 5 T81
7285	1 S7 + 3 T91	7332	1 S8 + 4 T91	7379	1 S9 + 5 T91
7286	1 S7 + 3 T101	7333	1 S8 + 4 T101	7380	1 S9 + 5 T101
7287	1 S7 + 3 T111	7334	1 S8 + 4 T111	7381	1 S9 + 5 T111
7288	1 S7 + 3 T131	7335	1 S8 + 4 T131	7382	1 S9 + 5 T131
7289	1 S7 + 3 T141	7336	1 S8 + 4 T141	7383	1 S9 + 5 T141
7290	1 S7 + 3 T151	7337	1 S8 + 4 T151	7384	1 S9 + 5 T151
7291	1 S7 + 3 T161	7338	1 S8 + 4 T161	7385	1 S9 + 5 T161
7292	2 S7 + 6 T81	7339	2 S8 + 8 T81	7386	2 S9 + 10 T81
7293	2 S7 + 3 T81 + 3 T91	7340	2 S8 + 4 T81 + 4 T91	7387	2 S9 + 5 T81 + 5 T91
7294	2 S7 + 6 T91	7341	2 S8 + 8 T91	7388	2 S9 + 10 T91
7295	2 S7 + 3 T91 + 3 T101	7342	2 S8 + 4 T91 + 4 T101	7389	2 S9 + 5 T91 + 5 T101
7296	2 S7 + 6 T101	7343	2 S8 + 8 T101	7390	2 S9 + 10 T101
7297	2 S7 + 3 T111 + 3 T111	7344	2 S8 + 4 T101 + 4 T111	7391	2 S9 + 5 T101 + 5 T111
7298	2 S7 + 6 T111	7345	2 S8 + 8 T111	7392	2 S9 + 10 T111
7299	2 S7 + 3 T111 + 3 T131	7346	2 S8 + 4 T111 + 4 T131	7393	2 S9 + 5 T111 + 5 T131
7300	2 S7 + 6 T131	7347	2 S8 + 8 T131	7394	2 S9 + 10 T131
7301	2 S7 + 3 T131 + 3 T141	7348	2 S8 + 4 T131 + 4 T141	7395	2 S9 + 5 T131 + 5 T141
7302	2 S7 + 6 T141	7349	2 S8 + 8 T141	7396	2 S9 + 10 T141
7303	2 S7 + 3 T141 + 3 T151	7350	2 S8 + 4 T141 + 4 T151	7397	2 S9 + 5 T141 + 5 T151
7304	2 S7 + 6 T151	7351	2 S8 + 6 T151	7398	2 S9 + 10 T151
7305	2 S7 + 3 T151 + 3 T161	7352	2 S8 + 4 T151 + 4 T161	7399	2 S9 + 5 T151 + 5 T161
7306	2 S7 + 6 T161	7353	2 S8 + 8 T161	7400	2 S9 + 10 T161
7307	3 S7 + 6 T101 + 3 T111	7354	3 S8 + 8 T101 + 4 T111	7401	3 S9 + 10 T101 + 5 T111
7308	3 S7 + 3 T101 + 6 T111	7355	3 S8 + 4 T101 + 8 T111	7402	3 S9 + 5 T101 + 10 T111
7309	3 S7 + 9 T111	7356	3 S8 + 12 T111	7403	3 S9 + 15 T111
7310	3 S7 + 6 T111 + 3 T131	7357	3 S8 + 8 T111 + 4 T131	7404	3 S9 + 10 T111 + 5 T131
7311	3 S7 + 3 T111 + 6 T131	7358	3 S8 + 4 T111 + 8 T131	7405	3 S9 + 5 T111 + 10 T131
7312	3 S7 + 9 T131	7359	3 S8 + 12 T131	7406	3 S9 + 15 T131
7313	3 S7 + 6 T131 + 3 T141	7360	3 S8 + 8 T131 + 4 T141	7407	3 S9 + 10 T131 + 5 T141
7314	3 S7 + 3 T131 + 6 T141	7361	3 S8 + 4 T131 + 8 T141	7408	3 S9 + 5 T131 + 10 T141
7315	3 S7 + 9 T141	7362	3 S8 + 12 T141	7409	3 S9 + 15 T141
7316	3 S7 + 6 T141 + 3 T151	7363	3 S8 + 8 T141 + 4 T151	7410	3 S9 + 10 T141 + 5 T151
7317	3 S7 + 3 T141 + 6 T151	7364	3 S8 + 4 T141 + 8 T151	7411	3 S9 + 5 T141 + 10 T151
7318	3 S7 + 9 T151	7365	3 S8 + 12 T151	7412	3 S9 + 15 T151
7319	3 S7 + 6 T151 + 3 T161	7366	3 S8 + 8 T151 + 4 T161	7413	3 S9 + 10 T151 + 5 T161
7320	3 S7 + 3 T151 + 6 T161	7367	3 S8 + 4 T151 + 8 T161	7414	3 S9 + 5 T151 + 10 T161
7321	3 S7 + 9 T161	7368	3 S8 + 12 T161	7415	3 S9 + 15 T161
7322	4 S7 + 6 T111 + 6 T131	7369	4 S8 + 8 T111 + 8 T131	7416	4 S9 + 10 T111 + 10 T131
7323	4 S7 + 3 T111 + 9 T131	7370	4 S8 + 4 T111 + 12 T131	7417	4 S9 + 5 T111 + 15 T131
7324	4 S7 + 12 T131	7371	4 S8 + 16 T131	7418	4 S9 + 20 T131
7325	4 S7 + 3 T141 + 9 T131	7372	4 S8 + 4 T141 + 12 T131	7419	4 S9 + 5 T141 + 15 T131
7326	4 S7 + 6 T131 + 6 T141	7373	4 S8 + 8 T131 + 8 T141	7420	4 S9 + 10 T131 + 10 T141
7327	4 S7 + 3 T131 + 9 T141	7374	4 S8 + 4 T131 + 12 T141	7421	4 S9 + 5 T131 + 15 T141
7328	4 S7 + 12 T141	7375	4 S8 + 16 T141	7422	4 S9 + 20 T141

DESGLASE CONJUNTOS DE ESTANTERÍAS / BREAKDOWN OF SHELVING SETS / SETS DES ÉTAGÈRES / AUFLISTUNGSÜBERSICHT DER REGALSETS

FONDO 555 mm. Adaptable a GASTRONORM 1/1 / DEEPH 555 mm. Suitable for 1/1 GASTRONORM / PROFONDEUR 555 mm. Adaptable aux GASTRONORME 1/1 / Tiefe 555 mm. Passend für Gastronorm 1/1

REF. 3 niveles 3 levels 3 niveaux 3 Ebenen	DESGLASE BREAKDOWN COMPOSITION AUFLISTUNG	REF. 4 niveles 4 levels 4 niveaux 4 Ebenen	DESGLASE BREAKDOWN COMPOSITION AUFLISTUNG	REF. 5 niveles 5 levels 5 niveaux 5 Ebenen	DESGLASE BREAKDOWN COMPOSITION AUFLISTUNG
7423	1 S1 + 3 T6	7470	1 S2 + 4 T6	7517	1 S3 + 5 T6
7424	1 S1 + 3 T7	7471	1 S2 + 4 T7	7518	1 S3 + 5 T7
7425	1 S1 + 3 T8	7472	1 S2 + 4 T8	7519	1 S3 + 5 T8
7426	1 S1 + 3 T9	7473	1 S2 + 4 T9	7520	1 S3 + 5 T9
7427	1 S1 + 3 T10	7474	1 S2 + 4 T10	7521	1 S3 + 5 T10
7428	1 S1 + 3 T11	7475	1 S2 + 4 T11	7522	1 S3 + 5 T11
7429	1 S1 + 3 T13	7476	1 S2 + 4 T13	7523	1 S3 + 5 T13
7430	1 S1 + 3 T14	7477	1 S2 + 4 T14	7524	1 S3 + 5 T14
7431	1 S1 + 3 T15	7478	1 S2 + 4 T15	7525	1 S3 + 5 T15
7432	1 S1 + 3 T16	7479	1 S2 + 4 T16	7526	1 S3 + 5 T16
7433	2 S1 + 6 T8	7480	2 S2 + 8 T8	7527	2 S3 + 10 T8
7434	2 S1 + 3 T8 + 3 T9	7481	2 S2 + 4 T8 + 4 T9	7528	2 S3 + 5 T8 + 5 T9
7435	2 S1 + 6 T9	7482	2 S2 + 8 T9	7529	2 S3 + 10 T9
7436	2 S1 + 3 T9 + 3 T10	7483	2 S2 + 4 T9 + 4 T10	7530	2 S3 + 5 T9 + 5 T10
7437	2 S1 + 6 T10	7484	2 S2 + 8 T10	7531	2 S3 + 10 T10
7438	2 S1 + 3 T10 + 3 T11	7485	2 S2 + 4 T10 + 4 T11	7532	2 S3 + 5 T10 + 5 T11
7439	2 S1 + 6 T11	7486	2 S2 + 8 T11	7533	2 S3 + 10 T11
7440	2 S1 + 3 T11 + 3 T13	7487	2 S2 + 4 T11 + 4 T13	7534	2 S3 + 5 T11 + 5 T13
7441	2 S1 + 6 T13	7488	2 S2 + 8 T13	7535	2 S3 + 10 T13
7442	2 S1 + 3 T13 + 3 T14	7489	2 S2 + 4 T13 + 4 T14	7536	2 S3 + 5 T13 + 5 T14
7443	2 S1 + 6 T14	7490	2 S2 + 8 T14	7537	2 S3 + 10 T14
7444	2 S1 + 3 T14 + 3 T15	7491	2 S2 + 4 T14 + 4 T15	7538	2 S3 + 5 T14 + 5 T15
7445	2 S1 + 6 T15	7492	2 S2 + 6 T15	7539	2 S3 + 10 T15
7446	2 S1 + 3 T15 + 3 T16	7493	2 S2 + 4 T15 + 4 T16	7540	2 S3 + 5 T15 + 5 T16
7447	2 S1 + 6 T16	7494	2 S2 + 8 T16	7541	2 S3 + 10 T16
7448	3 S1 + 6 T10 + 3 T11	7495	3 S2 + 8 T10 + 4 T11	7542	3 S3 + 10 T10 + 5 T11
7449	3 S1 + 3 T10 + 6 T11	7496	3 S2 + 4 T10 + 8 T11	7543	3 S3 + 5 T10 + 10 T11
7450	3 S1 + 9 T11	7497	3 S2 + 12 T11	7544	3 S3 + 15 T11
7451	3 S1 + 6 T11 + 3 T13	7498	3 S2 + 8 T11 + 4 T13	7545	3 S3 + 10 T11 + 5 T13
7452	3 S1 + 3 T11 + 6 T13	7499	3 S2 + 4 T11 + 8 T13	7546	3 S3 + 5 T11 + 10 T13
7453	3 S1 + 9 T13	7500	3 S2 + 12 T13	7547	3 S3 + 15 T13
7454	3 S1 + 6 T13 + 3 T14	7501	3 S2 + 8 T13 + 4 T14	7548	3 S3 + 10 T13 + 5 T14
7455	3 S1 + 3 T13 + 6 T14	7502	3 S2 + 4 T13 + 8 T14	7549	3 S3 + 5 T13 + 10 T14
7456	3 S1 + 9 T14	7503	3 S2 + 12 T14	7550	3 S3 + 15 T14
7457	3 S1 + 6 T14 + 3 T15	7504	3 S2 + 8 T14 + 4 T15	7551	3 S3 + 10 T14 + 5 T15
7458	3 S1 + 3 T14 + 6 T15	7505	3 S2 + 4 T14 + 8 T15	7552	3 S3 + 5 T14 + 10 T15
7459	3 S1 + 9 T15	7506	3 S2 + 12 T15	7553	3 S3 + 15 T15
7460	3 S1 + 6 T15 + 3 T16	7507	3 S2 + 8 T15 + 4 T16	7554	3 S3 + 10 T15 + 5 T16
7461	3 S1 + 3 T15 + 6 T16	7508	3 S2 + 4 T15 + 8 T16	7555	3 S3 + 5 T15 + 10 T16
7462	3 S1 + 9 T16	7509	3 S2 + 12 T16	7556	3 S3 + 15 T16
7463	4 S1 + 6 T11 + 6 T13	7510	4 S2 + 8 T11 + 8 T13	7557	4 S3 + 10 T11 + 10 T13
7464	4 S1 + 3 T11 + 9 T13	7511	4 S2 + 4 T11 + 12 T13	7558	4 S3 + 5 T11 + 15 T13
7465	4 S1 + 12 T13	7512	4 S2 + 16 T13	7559	4 S3 + 20 T13
7466	4 S1 + 3 T14 + 9 T13	7513	4 S2 + 4 T14 + 12 T13	7560	4 S3 + 5 T14 + 15 T13
7467	4 S1 + 6 T13 + 6 T14	7514	4 S2 + 8 T13 + 8 T14	7561	4 S3 + 10 T13 + 10 T14
7468	4 S1 + 3 T13 + 9 T14	7515	4 S2 + 4 T13 + 12 T14	7562	4 S3 + 5 T13 + 15 T14
7469	4 S1 + 12 T14	7516	4 S2 + 16 T14	7563	4 S3 + 20 T14

Estanterías Murales



ESTANTERÍAS MURALES FIJAS-LISAS

Disponibles en varias medidas
Estanterías de pared de acero inoxidable.

		PVP €
5851110	Estantería mural lisa 1000x300 EPL-210	129
5851112	Estantería mural lisa 1200x300 EPL-212	142
5851114	Estantería mural lisa 1400x300 EPL-214	154
5851116	Estantería mural lisa 1600x300 EPL-216	163
5851210	Estantería mural lisa 1000x400 EPL-410	159
5851212	Estantería mural lisa 1200x400 EPL-412	170
5851214	Estantería mural lisa 1400x400 EPL-414	191
5851216	Estantería mural lisa 1600x400 EPL-416	206



ESTANTERÍAS MURALES FIJAS-TUBO

Disponibles en varias medidas
Estanterías de pared de acero inoxidable.

		PVP €
5851310	Estantería mural de tubo 1000x400 EPT-410	199
5851312	Estantería mural de tubo 1200x400 EPT-412	210
5851314	Estantería mural de tubo 1400x400 EPT-414	223
5851316	Estantería mural de tubo 1600x400 EPT-416	237
5851318	Estantería mural de tubo 1800x400 EPT-418	253



Si este documento no incluye las marcas o productos que fabrica o distribuye tu empresa, notifícanoslo en contacto@hosteleria10.com.

Estaremos encantados de incorporarlas.