

Catálogo de los
COMPLEMENTOS
DE
LAVADO

distribuidos en España

Este catálogo agrupa toda la información disponible sobre los [Complementos de Lavado](#) que se distribuyen en España, según la facilitan sus respectivos fabricantes. Esta información incluye productos, modelos, características técnicas y precios.

Los precios indicados en este catálogo son los Precios de Venta Recomendados por cada fabricante, que puede haberlos actualizado, dejándolos obsoletos. Consúltanos el precio actual.

En todo caso, en la tienda online Hostelería10.com mejoramos con grandes descuentos los precios de todos los productos incluidos en este catálogo.

Las marcas de la sección Complementos de Lavado que forman parte de este catálogo son:

Cambro

Distform

Edenox

Eratos

Pujadas

Tecno Sistemas

Sólo una cuidada selección de los mejores productos de este catálogo están incluidos en Hostelería10.com.

Si tienes alguna duda respecto a alguno de estos productos o no encuentras el que buscas, escríbenos a contacto@hosteleria10.com o llámanos al 91 161 03 04.

Estaremos encantados de atenderle.

Carritos de transporte

Cuando algo va bien decimos que "va sobre ruedas". Elija el carrito de transporte más adecuado para mover cómodamente sus cestas, cajas y contenedores.



excepto
CDR2020
y CDR020H

Consultar repuestos para estos artículos en la sección **REPUESTOS DE ARTÍCULOS**

CD1826H

Carro de transporte Camdollie para bandejas y cajas hasta 46 x 66 cm

51 x 80 x 98 cm - 136 kg



653,00 €

● 110 ● 131 ● 157 ● 401



CD1826HB

Carro de transporte Camdollie para bandejas y cajas hasta 46 x 66 cm

59,5 x 85 x 93 cm - 136 kg



809,00 €

● 110 ● 131 ● 157 ● 401



CD1420

Carro de transporte Camdollie para cajas de 49,5 x 67,5 cm

55,5 x 41,5 x 20,5 cm - 159 kg



337,00 €

● 110 ● 131 ● 157 ● 401



CD2028

Carro de transporte Camdollie para caja

56 x 77 x 20,5 cm - 159 kg



360,00 €

● 110 ● 131 ● 157 ● 401



CD1313

Carro de transporte Camdollie para caja

41 x 41 x 21,5 cm - 114 kg



326,00 €

● 110 ● 131 ● 157 ● 401



CD1327

Carro de transporte Camdollie para caja

41 x 74,5 x 21,5 cm - 136 kg



337,00 €

● 110 ● 131 ● 157 ● 401



CDR2020

Carro de transporte Camdollie para cestas de lavado

54 x 54 x 20 cm
159 kg



135,00 €

● 151



CDR2020H

Carro de transporte Camdollie para cestas de lavado con asas

59 x 54 x 94 cm
159 kg



316,00 €

● 151



CD2020

Carro de transporte Camdollie para cestas de lavado

57 x 57 x 21 cm
159 kg



298,00 €

● 110 ● 131
● 157 ● 401



CD2020H

Carro de transporte Camdollie para cestas de lavado con asas

56,6 x 61,5 x 93,5 cm
159 kg



562,00 €

● 110 ● 131
● 157 ● 401



CD2020HB

Carro de transporte Camdollie para cestas de lavado

66 x 68,5 x 93 cm
159 kg



722,00 €

● 110 ● 131
● 157 ● 401

Todos los artículos resaltados en **negrita** son productos en stock habitual. Consultar colores disponibles.

Cestas de lavado

Al igual que los carros de platos, las cestas de lavado de CAMBRO son la mejor opción para el cuidado de su cristalería.

Clasifique su cristalería por colores, eligiendo entre los 12 que le ofrece DBMARK

● 108 ● 110 ● 119 ● 151 ● 163 ● 167 ● 168 ● 180 ● 184 ● 186 ● 414 ● 416

diámetro máximo



altura máxima



diámetro máximo
14,8 cm



diámetro máximo
10,9 cm



diámetro máximo
9,84 cm

9 compartimentos copas y vasos

Código	Altura máx.	N.º alturas	P.V.P./ud.
9S318	9,4 cm	1	41,50 €
9S434	13,5 cm	2	58,00 €
9S638	17,6 cm	3	74,50 €
9S800	21,7 cm	4	91,00 €
9S958	25,8 cm	5	107,50 €
9S1114	29,9 cm	6	124,00 €

16 compartimentos copas y vasos

Código	Altura máx.	N.º alturas	P.V.P./ud.
16S318	9,4 cm	1	38,00 €
16S418	11,8 cm	1	41,20 €
16S434	13,5 cm	2	50,20 €
16S534	14,9 cm	2	54,00 €
16S638	17,6 cm	3	62,40 €
16S738	20,0 cm	3	66,20 €
16S800	21,7 cm	4	74,60 €
16S900	24,1 cm	4	78,40 €
16S958	25,8 cm	5	86,80 €
16S1058	28,2 cm	5	90,60 €
16S1114	29,9 cm	6	99,00 €
16S1214	32,3 cm	6	102,80 €

20 compartimentos copas y vasos

Código	Altura máx.	N.º alturas	P.V.P./ud.
20S318	9,4 cm	1	42,00 €
20S418	11,8 cm	1	48,00 €
20S434	13,5 cm	2	58,50 €
20S534	14,9 cm	2	63,00 €
20S638	17,6 cm	3	75,00 €
20S738	20,0 cm	3	79,50 €
20S800	21,7 cm	4	91,50 €
20S900	24,1 cm	4	96,00 €
20S958	25,8 cm	5	108,00 €
20S1058	28,2 cm	5	112,50 €
20S1114	29,9 cm	6	124,50 €
20S1214	32,3 cm	6	129,00 €



diámetro máximo
8,7 cm



diámetro máximo
7,84 cm



diámetro máximo
7,2 cm

25 compartimentos copas y vasos

Código	Altura máx.	N.º alturas	P.V.P./ud.
25S318	9,4 cm	1	38,00 €
25S418	11,8 cm	1	41,20 €
25S434	13,5 cm	2	50,40 €
25S534	14,9 cm	2	54,00 €
25S638	17,6 cm	3	62,80 €
25S738	20,0 cm	3	66,40 €
25S800	21,7 cm	4	75,20 €
25S900	24,1 cm	4	78,80 €
25S958	25,8 cm	5	87,60 €
25S1058	28,2 cm	5	91,20 €
25S1114	29,9 cm	6	100,00 €
25S1214	32,3 cm	6	103,60 €

30 compartimentos copas y vasos

Código	Altura máx.	N.º alturas	P.V.P./ud.
30S318	9,4 cm	1	42,00 €
30S434	13,5 cm	2	58,50 €
30S638	17,6 cm	3	75,00 €
30S800	21,7 cm	4	91,50 €
30S958	25,8 cm	5	108,00 €
30S1114	29,9 cm	6	124,50 €

36 compartimentos copas y vasos

Código	Altura máx.	N.º alturas	P.V.P./ud.
36S318	9,4 cm	1	38,25 €
36S418	11,8 cm	1	41,00 €
36S434	13,5 cm	2	51,50 €
36S534	14,9 cm	2	54,25 €
36S638	17,6 cm	3	64,75 €
36S738	20,0 cm	3	67,50 €
36S800	21,7 cm	4	78,00 €
36S900	24,1 cm	4	80,75 €
36S958	25,8 cm	5	91,25 €
36S1058	28,2 cm	5	94,00 €
36S1114	29,9 cm	6	104,50 €
36S1214	32,3 cm	6	107,25 €

Todos los precios mostrados son P.V.P. unitario.

Cestas de lavado (cont.)

49 compartimentos copas y vasos

Código	Altura máx.	N.º alturas	P.V.P./ud.
49S318	9,4 cm	1	42,50 €
49S434	13,5 cm	2	59,50 €
49S638	17,6 cm	3	76,50 €
49S800	21,7 cm	4	93,50 €
49S958	25,8 cm	5	110,50 €
49S1114	29,9 cm	6	127,50 €



diámetro máximo 6,0 cm



Medias cestas

Una opción cómoda para lavar una pequeña cantidad de copas.



diámetro máximo 10,3 cm



diámetro máximo 8,8 cm



diámetro máximo 7,3 cm

8 compartimentos copas y vasos

Código	Altura máx.	N.º alturas	P.V.P./ud.
8HS318	9,4 cm	1	41,65 €
8HS434	13,5 cm	2	57,05 €
8HS638	17,6 cm	3	68,85 €
8HS800	21,7 cm	4	83,10 €
8HS958	25,8 cm	5	97,60 €
8HS1114	29,9 cm	6	112,05 €

● 119 ● 151 ● 167 ● 184 ● 186 ● 416

10 compartimentos copas y vasos

Código	Altura máx.	N.º alturas	P.V.P./ud.
10HS318	9,4 cm	1	35,30 €
10HS434	13,5 cm	2	48,35 €
10HS638	17,6 cm	3	58,30 €
10HS800	21,7 cm	4	70,45 €
10HS958	25,8 cm	5	82,75 €
10HS1114	29,9 cm	6	94,95 €

● 119 ● 151 ● 167 ● 184 ● 186 ● 416

17 compartimentos copas y vasos

Código	Altura máx.	N.º alturas	P.V.P./ud.
17HS318	9,4 cm	1	36,80 €
17HS434	13,5 cm	2	50,25 €
17HS638	17,6 cm	3	63,35 €
17HS800	21,7 cm	4	76,60 €
17HS958	25,8 cm	5	89,95 €
17HS1114	29,9 cm	6	102,70 €

● 119 ● 151 ● 167 ● 184 ● 186 ● 416

Clips de identificación

Este clip le permite identificar sus cestas de lavado de un vistazo. Fabricado en ABS, está diseñado para soportar las altas temperaturas de los lavavajillas comerciales.

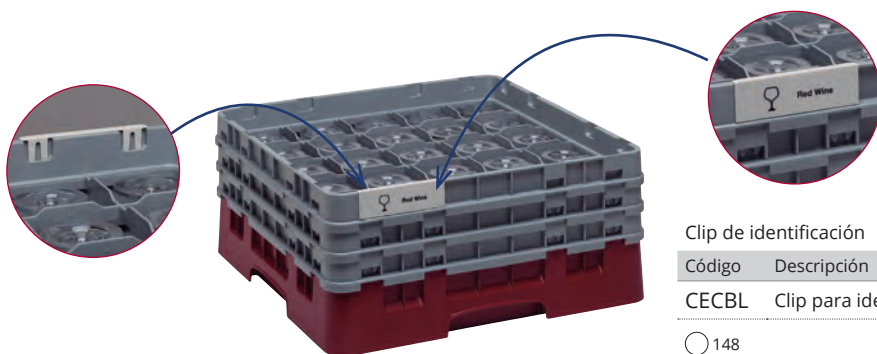

Clip de identificación

Código	Descripción	UE	P.V.P./ud.
CECBL	Clip para identificación en blanco	1	2,00 €

○ 148

Todos los artículos resaltados en **negrita** son productos en stock habitual. Consultar colores disponibles.

Cestas para platos

Utilice cestas para platos cuando necesite lavar, proteger, transportar y almacenar un gran número de platos, aplicando el mismo concepto de las cestas de cristalería.

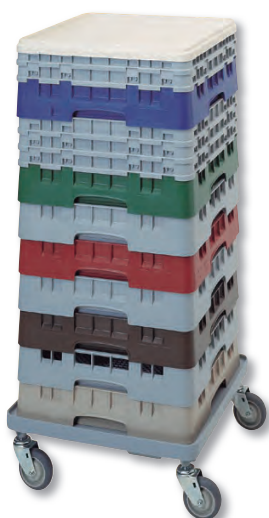

Cestas para platos

Código	Descripción	P.V.P./ud.
CP-14820-2	57 platos de 148 mm Ø x 20 mm fondo	87,50 €
CP-17620-3	46 platos de 176 mm Ø x 19 mm fondo	99,50 €
CP-19224-2	36 platos de 154 mm Ø x 24 mm fondo	87,50 €
CP-19224-3	36 platos de 195 mm Ø x 24 mm fondo	99,50 €
CP-22624-4	32 platos de 226 mm Ø x 23 mm fondo	111,50 €
CP-31024-4	21 platos de 236 mm Ø x 24 mm fondo	111,50 €
CP-31024-5	21 platos de 277 mm Ø x 24 mm fondo	123,50 €
CP-31024-6	20 platos de 310 mm Ø x 24 mm fondo	135,50 €
CP-28026-4	20 platos de 236 mm Ø x 26 mm fondo	111,50 €
CP-28026-5	20 platos de 277 mm Ø x 26 mm fondo	123,50 €
CP-28026-6	18 platos de 280 mm Ø x 26 mm fondo	135,50 €
CP-32328-4	18 platos de 236 mm Ø x 28 mm fondo	111,50 €
CP-32328-5	18 platos de 277 mm Ø x 28 mm fondo	123,50 €
CP-32328-6	18 platos de 318 mm Ø x 28 mm fondo	135,50 €
CP-32328-7	18 platos de 323 mm Ø x 28 mm fondo	147,50 €
CP-28031-3	18 platos de 195 mm Ø x 31 mm fondo	99,50 €
CP-28031-4	18 platos de 236 mm Ø x 31 mm fondo	111,50 €
CP-28031-5	18 platos de 277 mm Ø x 31 mm fondo	123,50 €
CP-31334-3	15 platos de 195 mm Ø x 34 mm fondo	99,50 €
CP-31334-4	15 platos de 236 mm Ø x 34 mm fondo	111,50 €
CP-31334-5	15 platos de 277 mm Ø x 34 mm fondo	123,50 €
CP-31334-6	15 platos de 310 mm Ø x 34 mm fondo	135,50 €
CP-31054-3	10 platos de 194 mm Ø x 54 mm fondo	99,50 €
CP-31054-4	10 platos de 236 mm Ø x 54 mm fondo	111,50 €
CP-31054-5	10 platos de 277 mm Ø x 54 mm fondo	123,50 €
CP-31054-6	10 platos de 310 mm Ø x 54 mm fondo	135,50 €

Accesorios

Código	Descripción	P.V.P./ud.
DRC2020	Cubierta de cesta - 50 x 50 x 2,4 cm	30,00 €

● 180

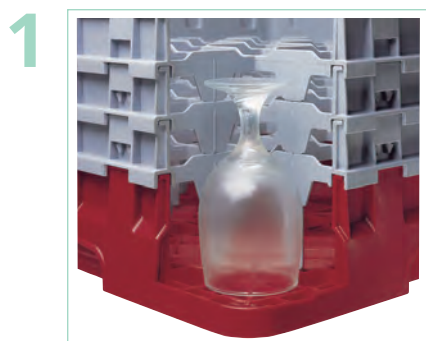

Lavado eficiente



Almacenaje sanitario

Todos los precios mostrados son P.V.P. unitario.

Cestas base y portavasos

Utilice las cestas de rotación de CAMBRO como apoyo en sus operativas de lavado. Elija la cesta base adecuada para lavar platos, bandejas, sartenes y menaje variado.

Tamaño completo

Código	Descripción	P.V.P./ud.
BR258	Cesta base - 10,1 cm altura	25,00 €
BR414	Con 1 extensión - 14,3 cm altura	37,00 €
BR578	Con 2 extensiones - 18,4 cm altura	49,00 €
BR712	Con 3 extensiones - 22,5 cm altura	61,00 €

● 110 ● 119 ● 151 ● 163 ● 167 ● 168 ● 184 ● 186 ● 414 ● 416

CRPHDG2878	Parrilla de sujeción	25,90 €
-------------------	----------------------	---------



BR578



CRPHDG2878

Medio tamaño

Código	Descripción	P.V.P./ud.
HBR258	Cesta base - 10,1 cm altura	21,00 €
HBR414	Con 1 extensión - 14,3 cm altura	33,40 €
HBR578	Con 2 extensiones - 18,4 cm altura	42,90 €
HBR712	Con 3 extensiones - 22,5 cm altura	52,80 €

● 110 ● 119 ● 151 ● 163 ● 167 ● 168 ● 184 ● 186 ● 414 ● 416



HBR578

Guardavasos

Código	Descripción	UE	P.V.P./ud.
GK2000	35,6 x 45,7 cm - diámetro máx. 6,6 cm	12	19,45 €

● 133



Guardatazas

Código	Descripción	UE	P.V.P./ud.
KK1200	35,6 x 45,4 cm - diámetro máx. 7,44 cm	12	18,25 €

● 133



3



Control de inventario

4



Transporte sanitario seguro

Todos los artículos resaltados en **negrita** son productos en stock habitual. Consultar colores disponibles.

GUÍA DE CESTAS CAMRACK DE CAMBRO PARA COPAS Y VASOS

Más de 4.000 modelos de copas y vasos de todas las marcas con su cesta de lavado correspondiente y el precio de la misma.

Una útil herramienta que le permitirá ahorrar tiempo y le facilitará la búsqueda de la cesta de lavado ideal para sus copas o vasos.

Descárguela en www.dbmark.com

Busque la copa o vaso según su marca y modelo. Encontrará la cesta adecuada a su diámetro y altura, así como el precio de la misma.



guía de cestas para copas y vasos 2021

FABRICANTE	Modelo	Ref. fabricante	Copa nº	Capacidad c/s	Descripción	CAMBRO	
						Ref. cesta	P.V.P. (€) 2021
DICCO	34729		36	SORT & SPRINT	38634	58,50 €	
DICCO	34731		36	SORT & SPRINT	38634	41,20 €	
DICCO	34736		36	SORT & SPRINT	38634	50,00 €	
DICCO	34737		37	SORT & SPRINT	48638	76,50 €	
DICCO	34760		36	SORT & SPRINT	48638	76,50 €	
DICCO	48103		23	SORT & SPRINT	48638	76,50 €	
DICCO	34760		36	SORT & SPRINT	38638	75,00 €	
DICCO	34765		40	SORT & SPRINT	61210	41,50 €	
DOFFRANCO	47823		33	ESPINAZA	38638	78,00 €	
DOFFRANCO	47823		37	ESPINAZA	38638	108,00 €	
DUNE	35345		5	SORT & SPRINT	48638	42,50 €	
DUNE	35320		26	SORT & SPRINT	38638	41,20 €	
DUNE	35322		23	SORT & SPRINT	38638	42,00 €	
DUNE	35324		24	SORT & SPRINT	38634	58,50 €	
DUNE	35325		23	SORT & SPRINT	48638	76,50 €	
DUNE	35327		27	SORT & SPRINT	38634	50,00 €	
DUNE	35328		32	SORT & SPRINT	38638	59,25 €	
EDWARDSON	59151		51	COCCINEL	38638	78,80 €	
ELITE	59424		24	AGUA	38638	59,25 €	
ELITE	59424		24	COCAC	23634	41,20 €	
ELITE	59425		26	VINO	38634	50,00 €	
ELITE	59719		19	WINE/SHAWER	48638	76,50 €	
GENI	45214		35	WINE/ALTO	38638	75,00 €	
GENI	45212		32	WINE/ALTO	38634	42,00 €	
GLAM	20605		25	MARTINI	6638	74,50 €	
GRAND CRU	57842		38	COCCINEL	23638	62,80 €	
GRAND CRU	57848		58	VINO	38638	79,50 €	
HELDAL	20942		42	ESPINAZA	38638	63,00 €	
HELDAL	20945		45	ESPINAZA	6638	74,50 €	
HANDY	45841		41	COCCINEL	38638	75,00 €	
HELDAL	71647		7	SORT & SPRINT	48638	42,50 €	
HELDAL	71625		25	SORT & SPRINT	18638	41,20 €	
HELDAL	71105		27	SORT & SPRINT	61210	41,50 €	
HELDAL	71127		27	SORT & SPRINT	38638	42,00 €	
HELDAL	71128		33	SORT & SPRINT	38634	48,00 €	
HELDAL	71132		32	SORT & SPRINT	38638	75,00 €	
HELDAL	71148		45	SORT & SPRINT	38638	62,80 €	
HELDAL	71503		23	HOT CORNER	38638	75,00 €	
HELDAL	62825		25	WINE/ALTO	18638	41,20 €	
HELDAL	62826		26	WINE/ALTO	38634	58,00 €	
HELDAL	64674		14	MARTINI	20634	63,00 €	
LAGSON	55053		53	COCCINEL	38638	91,50 €	
LENA	48805		25	SORT & SPRINT	38634	42,00 €	
LENA	48806		27	SORT & SPRINT	18638	41,20 €	
MARGARITA	19327		27	MARGARITA	6638	74,50 €	

Al igual que los carros de platos, las cestas de lavado de CAMBRO son la mejor opción para el cuidado de su cristalería. Sus características exclusivas le permiten cumplir cinco importantes misiones:

- Lavado: espacios interiores muy amplios para una perfecta circulación del agua y del detergente dentro de la cesta.
- Protección: extensores y divisores que protegen la copa en toda su altura y evitan que choquen unas contra otras.
- Transporte: paredes exteriores cerradas que evitan que entre suciedad y polvo durante la manipulación y almacenamiento.
- Almacenamiento: las cestas de paredes cerradas se apilan unas sobre otras, formando un perfecto armario sobre el que se coloca una tapa. No se necesita funda.
- Clasificación: DBMARK es la única empresa que le ofrece 11 colores para clasificar e identificar fácilmente la cristalería que contiene cada cesta.

Todos los precios mostrados son P.V.P. unitario.

Cestas para tazas, cestas con espigas y cestas para cubiertos

Las cestas para tazas cuentan con una muesca en el fondo de cada compartimento para inclinar las tazas, de modo que no acumulen agua en su base durante el lavado. Elija la cesta de espigas adecuada para lavar platos, bandejas, sartenes y menaje variado. Utilice el sistema de cestas cerradas para almacenar y transportar la cubertería.



20C258

20 compartimentos 11,1 x 8,8 cm

Código	Altura máx.	P.V.P./ud.
20C258	6,6 cm	32,00 €
20C414	10,7 cm	46,50 €

● 151



16C414

16 compartimentos 11,1 x 11,1 cm

Código	Altura máx.	P.V.P./ud.
16C258	6,6 cm	32,00 €
16C414	10,7 cm	44,20 €
16C578	14,9 cm	60,40 €

● 151



10HC258

10 compartimentos 10,4 x 8,8 cm

Código	Altura máx.	P.V.P./ud.
10HC258	6,6 cm	29,00 €
10HC414	10,7 cm	39,40 €

● 151

Cesta con espigas

Código	Descripción	P.V.P./ud.
PR314	Cesta base 9 x 9 - 10,1 cm altura	32,00 €
PR500	Con 1 extensión 9 x 9 - 14,3 cm altura	44,00 €
PR59314	Cesta base 5 x 9 - 10,1 cm altura	32,00 €
PR59500	Con 1 extensión 5 x 9 - 14,3 cm altura	44,00 €
OETR314	Para bandejas - 10,1 cm altura	32,00 €

● 151



PR59314

Cesta para lavar cubiertos

Código	Descripción	P.V.P./ud.
FR258	Tamaño completo	32,00 €
HFR258	Media cesta	29,00 €
8FB434	8 comp. - con asa	40,00 €
8FBNH434	8 comp. - sin asa	40,00 €

● 151



HFR258



8FB434



8FBNH434



Cesta para almacenar cubiertos

Código	Descripción	P.V.P./ud.
BR918CUB	400 cubiertos hasta 23 cm altura	152,00 €
BR1034CUB	400 cubiertos hasta 27 cm altura	164,00 €

● 151



16C258

Cestas para tazas

Código	Altura máx.	P.V.P./ud.
16C258	Completa - 16 comp. - 67 mm alt.	32,00 €
20C258	Completa - 20 comp. - 67 mm alt.	32,00 €
8HC258	Media cesta - 8 comp. - 67 mm alt.	29,00 €
10HC258	Media cesta - 10 comp. - 67 mm alt.	29,00 €

● 151

Todos los artículos resaltados en **negrita** son productos en stock habitual. Consultar colores disponibles.



BR258



E3

Cestas de base

Código	Altura máx.	P.V.P./ud.
BR258	Completa - 67 mm alt.	25,00 €
HBR258	Media cesta - 67 mm	21,00 €

- 110 ● 119 ● 151 ● 163 ● 167
- 168 ● 184 ● 186 ● 414 ● 416

Extensión abierta - E3 y HE3

Código	Altura máx.	P.V.P./ud.
E3	Tamaño completo	12,00 €
HE3	Medio tamaño	9,75 €



25E1



36E2



25E4

Extensión de divisor alto - E1 y GE1

Código	Altura máx.	P.V.P./ud.
9E1	9 compartimentos	16,50 €
16E1	16 compartimentos	13,00 €
20GE1	20 compartimentos	17,00 €
25E1	25 compartimentos	13,00 €
30GE1	30 compartimentos	17,00 €
36E1	36 compartimentos	13,25 €
49E1	49 compartimentos	17,50 €

- 151



25E5

Extensión de divisor bajo - E2

Código	Altura máx.	P.V.P./ud.
9E2	9 compartimentos	16,50 €
16E2	16 compartimentos	12,20 €
20E2	20 compartimentos	14,50 €
20GE2	20 compartimentos	16,50 €
25E2	25 compartimentos	12,40 €
30GE2	30 compartimentos	16,50 €
36E2	36 compartimentos	13,25 €
49E2	49 compartimentos	17,00 €

- 151



10E1

Extensión divisor alto y tamaño completo - E4

Código	Altura máx.	P.V.P./ud.
16E4	16 compartimentos	16,20 €
20GE4	20 compartimentos	23,00 €
25E4	25 compartimentos	16,20 €
36E4	36 compartimentos	16,00 €

- 151



10E2

Extensión divisor bajo y tamaño completo - E5

Código	Altura máx.	P.V.P./ud.
16E5	16 compartimentos	16,00 €
20GE5	20 compartimentos	21,00 €
25E5	25 compartimentos	16,00 €
36E5	36 compartimentos	16,00 €

- 151

Extensión divisor alto y medio tamaño - HE1

Código	Altura máx.	P.V.P./ud.
8HE1	8 compartimentos	12,20 €
10HE1	10 compartimentos	12,20 €
17HE1	17 compartimentos	12,70 €

- 151

Extensión divisor bajo y medio tamaño - HE2

Código	Altura máx.	P.V.P./ud.
8HE2	8 compartimentos	10,80 €
10HE2	10 compartimentos	11,40 €
17HE2	17 compartimentos	12,20 €

- 151

Todos los precios mostrados son P.V.P. unitario.

CARRO BANDEJERO

- Fabricado íntegramente en acero inoxidable AISI 304 18/10.
- Estructura robusta, totalmente soldada.
- Carga máxima por nivel de 5 kg.
- 4 ruedas de Ø125 mm con parachoques, 2 de ellas con freno.



SIMPLE Y DOBLE ABIERTO

Medidas totales (mm)	Guías	Código	PVP (€)
565 x 650 x 1720	12	• F0261101	686
970 x 650 x 1720	12 + 12	• F0261201	1.001

- Espacio útil entre guías: 100 mm.
- Compatible con bandejas de dimensiones estándar: 450 x 350 mm, 480 x 370 mm, GN 1/1, Fast Food 350 x 270 mm u otras bandejas con dimensiones máximas de 530 x 370 mm.
- En los modelos cerrados, los paneles laterales son de acero inoxidable.
- **Solo los modelos dobles se suministran montados.**



SIMPLE Y DOBLE CON LATERALES CERRADOS

Medidas totales (mm)	Guías	Código	PVP (€)
565 x 650 x 1720	12	• F0261102	957
970 x 650 x 1720	12 + 12	• F0261202	1.267

CARRO PARA CESTAS

Para el estocaje y transporte de cestas de vajilla de 500 x 500 mm.

- Fabricados íntegramente en acero inoxidable AISI 304 18/10.
- Carga máxima de 80 kg.
- 4 ruedas de Ø125 mm con parachoques, 2 de ellas con freno.
- Asa en tubo de Ø25 mm (modelo F0260101).
- Protectores de goma no marcante en cada esquina (modelo F0260001).
- **Se suministra montado.**



SIN ASA

Medidas totales (mm)	Código	PVP (€)
520 x 520 x 250	• F0260001	247



CON ASA

Medidas totales (mm)	Código	PVP (€)
731 x 634 x 1050	• F0260101	351

CONTENEDOR FAST FOOD

Indicado para restaurantes fast food, self-service, buffets, etc...

- Fabricado en acero inoxidable AISI 304 18/10.
- Rampa que facilita la caída de los residuos al cubo.
- Capacidad para cubos de dimensiones máximas de Ø 500 mm x 690 mm de altura.
- **Se suministra montado.**

Medidas totales (mm)	Código	PVP (€)
668 x 585 x 1300	• F0260512	957

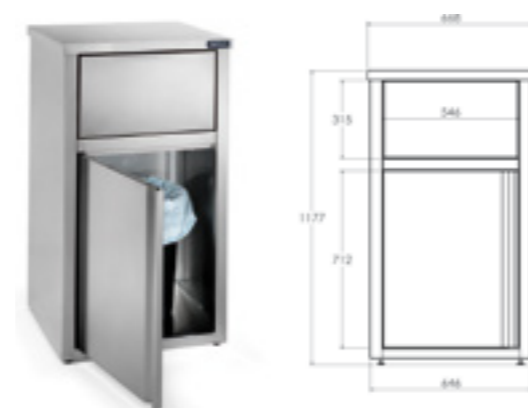

CARRO PARA SÓLIDOS

- Fabricado íntegramente en acero inoxidable AISI 304 18/10.
- 4 ruedas de Ø 50 mm.
- Tapa batiente y extraíble.
- Recipiente estanco.
- Fondo embutido con radios sanitarios para facilitar su limpieza.
- Capacidad 135 l.
- **Se suministra montado.**

Medidas totales (mm)	Código	PVP (€)
395 x 610 x 725	• F0260503	521



CARRO PARA CESTAS DE VAJILLA

- Fabricado íntegramente en acero inoxidable AISI 304 18/10.
- Estructura en tubo cuadrado de 25 mm.
- Pares de guías: 7.
- Separación entre guías: 198 mm.
- 4 ruedas de Ø125 mm con parachoques, 2 de ellas con freno.
- Cestas no incluidas.
- **Fácil y rápido montaje en solo 5 minutos.**

Medidas totales (mm)	Código	PVP (€)
625 x 637 x 1720	• F0261701	628





LAR-100

Largueros

- Se suministran como accesorio ya que están incluidos en cada estantes.

Modelo	Referencia	Medidas totales (mm)	P.V.P. Euros €
LAR-60	19003223	600	18,00
LAR-70	19003225	700	19,00
LAR-80	19003350	800	20,00
LAR-90	19003228	900	23,00
LAR-100	19003360	1000	24,00
LAR-110	19003362	1100	25,00
LAR-120	19003365	1200	26,00
LAR-130	19003364	1300	27,00
LAR-140	19003373	1400	30,00
LAR-150	19003369	1500	31,00
LAR-160	19003372	1600	32,00



KCM-55

Carro para usos varios (kit)

- Carro con múltiples aplicaciones: servicio y recogida de vajilla, transporte de menaje, estocaje y transporte de útiles de cocina, recogida y desbarasado de comedores colectivos o de self-service, almacenaje de cestas de vajilla con cristalería, etc.
- Máxima higiene y facilidad para la limpieza. Las parrillas de polietileno se retiran con facilidad y se pueden lavar en un lavavajillas convencional.
- Compuesta por 5 estantes de 1200 x 500 mm.
- Los estantes pueden montarse a la altura necesaria (cada 150 mm) según la utilización requerida.
- Los laterales y la parte trasera del carro incorporan travesaños para evitar que los objetos puedan caerse.
- Fácil montaje sin útiles ni herramientas.
- Va provisto de 4 ruedas giratorias de 125 mm de diámetro, 2 de ellas con freno.
- Estructura de aluminio anodizado con estantes de polietileno alimentario.
- Carro inoxidable, resistente a la corrosión

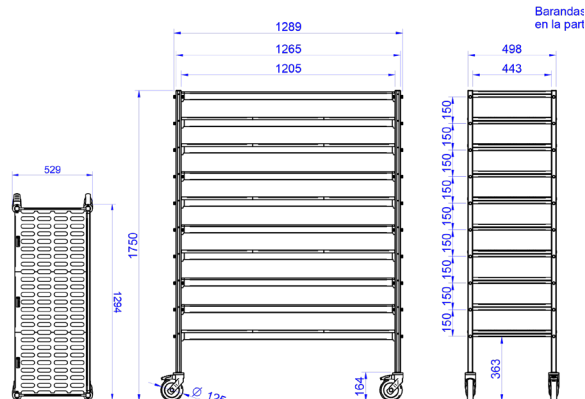

Modelo	Referencia	Medidas totales (mm)	Nº Estantes	P.V.P. Euros €
KCM-55	19004885	1285 x 500 x 1750	5	962,00



CCV-7

Carro con guías para cestas de vajilla

- Diseñado especialmente para el estocaje y transporte de **cestas de lavavajillas estándar de 500 x 500 mm.**
- Construidos totalmente en acero inoxidable AISI-304 18/10.
- Estructura robusta fabricada en tubo de acero inoxidable de 25 x 25 mm, con un espesor de 1,5 mm.
- Las guías están fabricadas con un perfil en "L" con un espesor de 1,5 mm.
- Provisto de 4 ruedas de Ø 125 mm, 2 de ellas con freno.
- Incorpora parachoques de goma especial no marcante en las 4 ruedas.
- **Espacio entre guías: 205 mm.**
- Como accesorio dispone de una **funda de plástico higiénico** que protege y mantiene limpio el carro, las cestas y sus contenidos.
- Cestas no incluidas.



En el apartado "Cestas de lavavajillas" existe una amplia gama para cubrir cualquier necesidad.



FCCV-7

Modelo	Referencia	Medidas totales (mm)	Nº de guías bandejas	P.V.P. Euros €
CCV-7	19004971	640 x 635 x 1700	7	717,00
FCCV-7	19003378	Funda de protección para CCV-7		144,00



CC-55

Carros para el transporte y estocaje de cestas de vajilla

- Carros para el transporte y estocaje de **cestas de vajilla de 500 x 500 mm.**
- Los modelos CC-55 y BC-55 están contruidos totalmente en acero inoxidable AISI-304 18/10 e incorporan 4 ruedas giratorias e insonorizantes de Ø 125 mm., dos de ellas con freno.
- Los modelos CCP-55 y BCP-55 están contruidos en polietileno resistente al desgaste no marcante, incorporan 4 ruedas giratorias e insonorizantes de Ø 100 mm.
- En cada esquina de los modelos CC-55 y BC-55 se instalan parachoques de goma especial no marcante.
- Como accesorio se dispone de una **funda de plástico higiénico** que protege y mantiene limpio el carro, las cestas y sus contenidos. La funda tiene capacidad para 6 cestas para vasos de 100 mm de altura, 4 cestas para vasos de 150 mm o 3 cestas para vasos de 200 mm.
- Cestas no incluidas.



BC-55



FCC-55

Modelo	Referencia	Medidas totales (mm)	Material	Tipo	P.V.P. Euros €
CC-55	19004703	587 x 627 x 900	Acero inoxidable	Con asa	439,00
BC-55	19004696	587 x 587 x 200	Acero inoxidable	Sin asa	281,00
FCC-55	19003380	510 x 510 x 900	Funda para carros BC-55, CC-55, CCP-55 y BCP-55		119,00

CARROS DE SERVICIO EN ACERO INOXIDABLE



- Fabricados completamente en acero inoxidable AISI-304 18/10, con acabado satinado.
- Estructura reforzada muy resistente, construida en tubo de 1,5mm de espesor.
- Estantes insonorizados, muy robustos y sin aristas cortantes gracias a la embutición y al plegado perimetral especial.
- 4 ruedas giratorias antisonoras de Ø125mm (2 con freno), equipadas con soportes metálicos y paragolpes de goma no marcante.
- Capacidad para soportar 80kg por estante, con un máximo de 250kg por carro (datos válidos para cargas repartidas).

2 ESTANTES

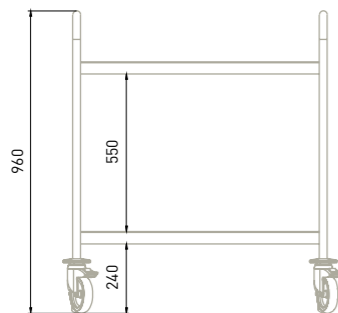

DESMTAGADOS

Modelo	Medidas de estante	Nº de estantes	Dimensiones	P.V.P. (€)
CSD-82	800x500	2	880x580x960	307
CSD-92	900x500	2	980x580x960	306
CSD-102	1000x600	2	1080x680x960	377

MONTADOS Y SOLDADOS

Modelo	Medidas de estante	Nº de estantes	Dimensiones	P.V.P. (€)
CS-82	800x500	2	880x580x960	382
CS-92	900x500	2	980x580x960	381
CS-102	1000x600	2	1080x680x960	452

3 ESTANTES

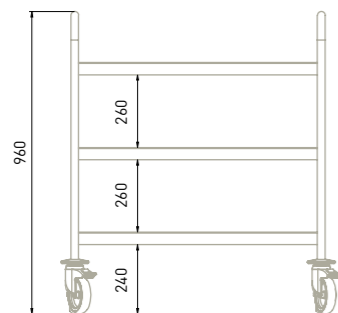

DESMTAGADOS

Modelo	Medidas de estante	Nº de estantes	Dimensiones	P.V.P. (€)
CSD-83	800x500	3	880x580x960	377
CSD-93	900x500	3	980x580x960	390
CSD-103	1000x600	3	1080x680x960	496

MONTADOS Y SOLDADOS

Modelo	Medidas de estante	Nº de estantes	Dimensiones	P.V.P. (€)
CS-83	800x500	3	880x580x960	457
CS-93	900x500	3	980x580x960	470
CS-103	1000x600	3	1080x680x960	576

CARROS DE SERVICIO EN ALUMINIO Y POLIPROPILENO

- Carros económicos, ligeros y resistentes.
- Estructura fabricada en tubo de aluminio anodizado, con manillar incorporado.
- Estantes muy sólidos contruidos en polipropileno inyectado.
- 4 ruedas giratorias antisonoras de Ø125 mm. (2 con freno), equipadas con parachoques de goma.
- Capacidad para soportar 65kg por estante, con un máximo de 180kg por carro (datos válidos para cargas repartidas).
- Se suministran desmontados. Montaje muy rápido y sencillo.

3 ESTANTES

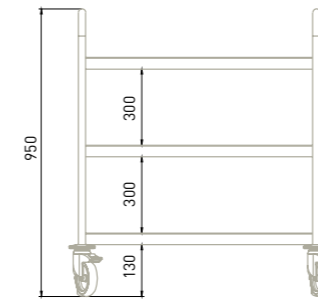

Modelo	Medidas de estante	Nº de estantes	Dimensiones	P.V.P. (€)
CSP-83	625x410	3	890x415x950	158
CSP-103	795x495	3	1045x500x950	203

CARROS PORTA CESTAS

- Diseñados para el transporte de cestas de 500x500mm.
- Estructura muy sólida construida en acero inoxidable.
- Estante termoconformado en ABS.
- 4 ruedas giratorias antisonoras de Ø125mm (2 de ellas con freno), equipadas con parachoques de goma.
- Manillar incorporado en modelo CPC-M.
- Se suministran desmontados. Montaje muy rápido y sencillo.

Modelo	Dimensiones	Manillar	P.V.P. (€)
CPC	540x540x315	No	200
CPC-M	630x540x945	Si	246



CUBOS CONTENEDORES EN ACERO INOXIDABLE CON RUEDAS

- Contruidos en acero inoxidable AISI-304 18/10.
- Fondo embutido para facilitar la limpieza.
- Los modelos CC-50 y CC-100 incluyen tapa removible.
- Los modelos CCP-100 y SB-100 están equipados con tapa accionada por pedal.
- Disponibles en dos capacidades: 50 y 100 litros.
- Dotados de ruedas de Ø50 mm.

Modelo	Dimensiones	Descripción	P.V.P. (€)
CC-50	Ø380x605 (50 L.)	Sin pedal	179
CC-100	Ø450x685 (100 L.)	Sin pedal	210
CCP-100	Ø450x685 (100 L.)	Con pedal	248
SB-100	Ø410x850 (100 L.)	Soporte bolsa con pedal	235



P8057 Carro para cargas pesadas / Trolley for heavy loads /
Chariot à charges lourdes / Wagen für schwere Last

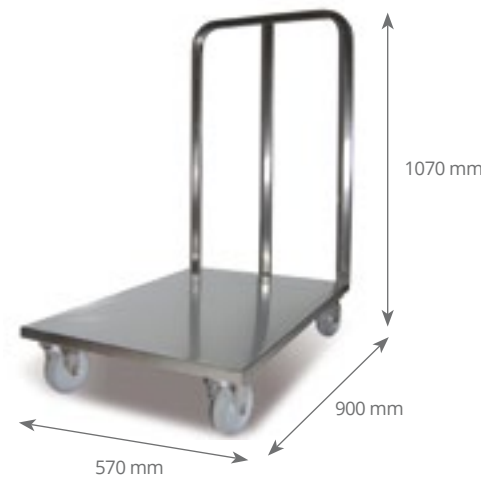

REF	€/u	📦
P80.570	629,85	1

Carga máxima: 350 kg
Maximum load: 350 kg
Charge maximale: 350 kg
Maximale Tragkraft: 350 kg

P8054 Carro transporte bandejas 7 guías / Tray transport trolley 7 rails /
Chariot transport plateaux 7 glissières / Tabletttransportwagen 7 Einschübe

REF	Medida guías / Size of rails / Dimensions glissières / Einschubgrößen	A x B x C mm	Distancia entre guías / Distance between levels / Espace entre niveaux / Einschubabstände	€/u	📦
	mm		mm		
P80.540	GN 1/1	455 x 635 x 900	75	441,85	1
P80.550	GN 2/1	660 x 750 x 900	75	495,30	1
P80.560	Pastelería / Pastry / Pâtisserie / Pâtisserie (600 x 400 mm)	525 x 700 x 900	85	481,90	1
P80.780	GN 1/1 Doble	810 x 635 x 900	75	817,40	1

Ref. P80.540



Ref. P80.780

Disponibile también con ruedas poliamida. Consultar precio.
Available also on polyamide castors. Please ask for price.
Disponibile aussi avec roulettes polyamide. Consulter prix.
Auch lieferbar mit Polyamidrädern. Bitte Preis nachfragen.

Fundas desechables de polietileno para carros (rollo de 100 unidades) /
Disposable covers for trolleys (pack 100 pieces) /

P8061 / P8062 / P8063

Housses jetables pour chariots (rouleau de 100 unités) /
Einweghüllen aus Polyethylen für Wagen (Rollen von 100 Stück)



REF	€/u	📦
P80.610 para carro 1/1 / for trolley 1/1 / pour chariot 1/1 / für Wagen 1/1	177,10	1
P80.620 para carro 2/1 / for trolley 2/1 / pour chariot 2/1 / für Wagen 2/1	199,40	1
P80.630 para carro pastelería 600 x 400 / for pastry trolley 600 x 400 / pour chariot pâtisserie 600 x 400 / für Pâtisserieswagen 600 x 400	179,90	1
P80.640 dispensador / dispenser / distributeur / Rollenhalter	185,85	1

Polietileno de densidad media.
Medium density polyethylene.
Poliéthylène de densité moyenne.
Polyethylen mittlere Stärke.

Para carros altos.
For high trolleys.
Pour chariots hauts.
Für hohe Wagen.

P5015 / P5017 Carro de plástico para cestas / Plastic trolley for dishwasher racks /
Chariot pour casiers à vaisselle / Plastikwagen für Spülkörbe

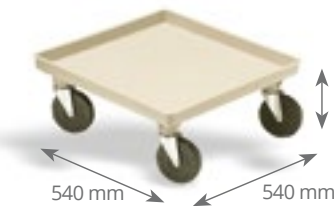
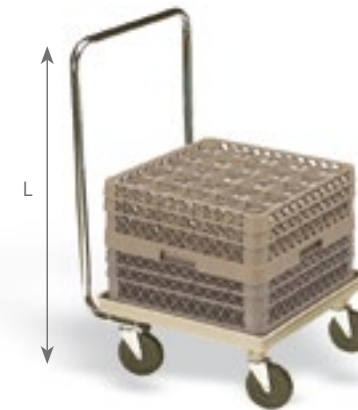

REF		L mm	€/u	📦
P5015	sin asa / without handle / sans anse / ohne Griff	230	90,45	1
P5017	con asa / with handle / avec anse / mit Griff	980	140,60	1

P8058 / P8059 Carro inox para cestas / St/steel trolley for dishwasher racks /
Chariot inox pour casiers à vaisselle / Edelstahlwagen für Spülkörbe

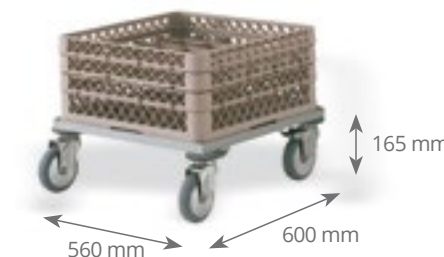

REF		€/u	📦
P80.590	sin asa / without handle / sans anse / ohne Griff	241,30	1
P80.580	con asa / with handle / avec anse / mit Griff	338,30	1

P8075 / P8076 / P8077 Carro para cestas Vajillas / Dishwasher rack trolley /
Chariot casiers à vaisselle / Wagen für Spülkörbe



REF	Medida guías / Size of rails / Dimensions glissières / Einschubgrößen	Nº Guías / Nr. of Levels / Num. Niveaux / Nr. Einschübe	A x B x C mm	€/u	📦
	mm				
P80.750	500 x 500	5	640 x 633 x 1160	425,00	1
P80.760	500 x 500	9	640 x 633 x 1710	649,30	1
P80.770	500 x 500	9	1185 x 633 x 1710	867,25	1

(doble / double)

PATENTED EXCLUSIVE

FLAP RACK® by pujadas®

A VOLLRATH® COMPANY

Sistema de montaje y desmontaje fácil, seguro y sencilla personalización /
Easy assembly and disassembly system, safe and simple customization /
 Système de montage et démontage facile, sûr et de simple personnalisation /
Einfaches montage- und demontagesystem, sichere und einfache personalisierung

Apilables con otras cestas del mercado, refuerzo de doble pared (anti-golpes) /
Stackable with other market racks reinforced double-wall (anti-shock) /
 Empilable avec d'autres paniers du marché, renforcé avec double paroi (anti-choc) /
Stapelbar mit anderen Körben auf dem Markt, verstärkt mit Doppelwand (anti-stoss)

ABIERTA / OPENED / OUVERT / OFFEN

Aperturas para máxima limpieza
Openings for maximum cleaning
 Ouvertures pour un nettoyage performant
Öffnungen für maximale Reinigung

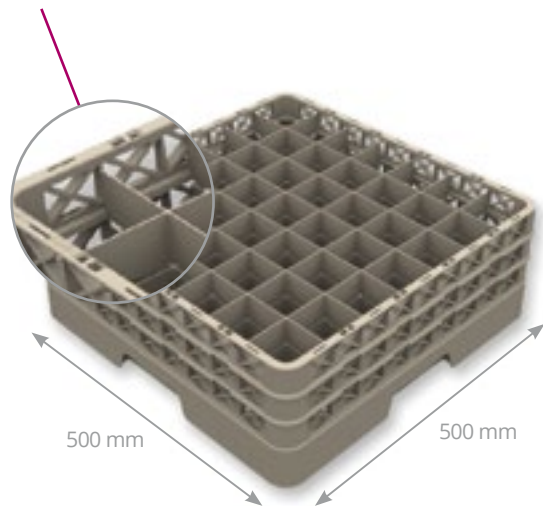

CERRADA / CLOSED / FERMÉ / GESCHLOSSEN

Ideales para el transporte y el almacenamiento
Ideal for transporting and storing
 Idéal pour le transport et le stockage
Ideal für den transport und lagerung

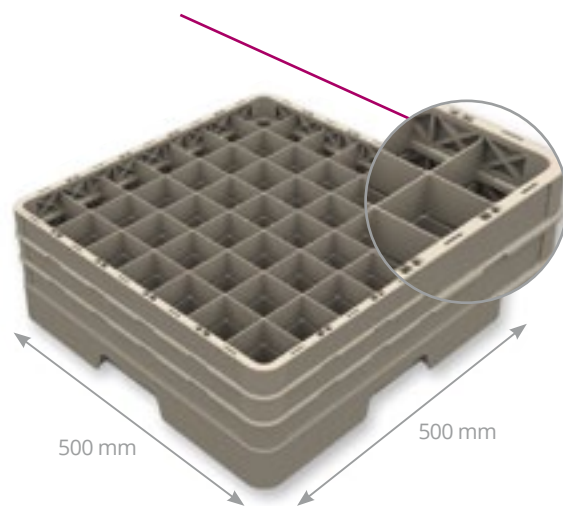

ESCOGER LO BUENO Y LO MEJOR A LA VEZ* /
GET THE BEST OF BOTH WORLDS /*
 LE BON ET LE MEILLEUR À LA FOIS* /
*NEHMEN SIE DAS GUTE UND DAS BESTE AUF EINMAL**

FLAP-RACK®: fácil montaje / desmontaje
FLAP-RACK®: easy to assembly / disassembly
 FLAP-RACK®: facile à monter / démonter
FLAP-RACK®: Einfache Montage / Demontage

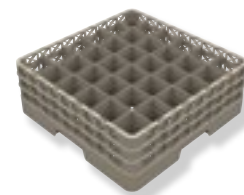
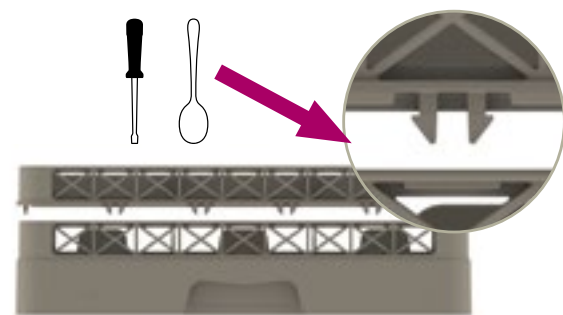

LAVADO: Mayor limpieza
WASHING: Higher cleaning
 LAVAGE: Meilleur nettoyage
REINIGUNG: Bessere Reinigung



TRANSPORTE: Mayor seguridad
TRANSPORT: Higher security
 TRANSPORT: Plus de sécurité
TRANSPORT: Höhere Sicherheit



ALMACENAMIENTO: Mayor Higiene
STORING: Higher hygiene
 STOCKAGE: Plus hygiénique
LAGERUNG: Höhere Hygiene

* Copolímero altamente resistente a sustancias químicas y temperaturas de hasta 95 °C.
 * Copolymer highly resistant to chemical products and temperatures up to 95 °C.
 * Copolymère très résistant aux produits chimiques et à températures jusqu'à 95 °C.
 * Copolymer höchster Widerstand gegen chemische Substanzen und Temperaturen bis zu 95 °C.

FLAP RACK® by pujadas®

A VOLLRATH® COMPANY



Sistema patentado que permite cerrar y abrir las paredes de las cestas y extensiones fácilmente

System patented allows the walls on both bases and extenders to be closed or open easily

Système breveté qui permet d'ouvrir ou de fermer facilement les parois des CASIERS et des RÉHAUSSES

Patentiertes System, welches das einfache öffnen und Schliessen der Spülkorbwände und die Vergrößerung erlaubt

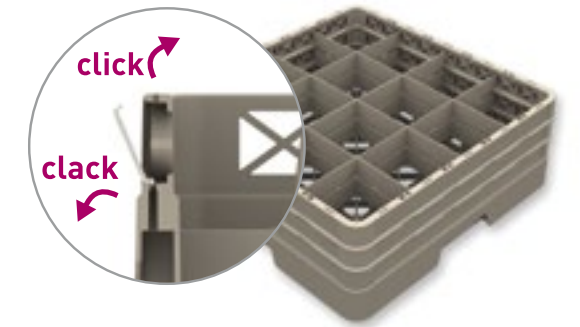

FLAP IDENTIFICADOR

Identificador de colores para cestas y extensiones completamente cerradas. Disponible en 6 colores. Posibilidad de marcar logo cliente.
Colour identification for completely closed racks and extensions. Available in 6 colours. Possible personalisation.
 Identificateur en couleurs pour casiers et réhaussees complètement fermés. Disponible en 6 couleurs. Personnalisation possible.
Farbindentifikation für Spülkörbe und Vergrößerungen komplett geschlossen. Erhältlich in 6 Farben. Möglichkeit der Markierung mit dem Firmenlogo.

- | | | | |
|--|--|--|--|
| | F1 Marrón
Brown
Marron
Braun | | F4 Amarillo
Yellow
Jaune
Gelb |
| | F2 Burdeos
Burgundy
Bordeaux
Bordeauxrot | | F5 Verde
Green
Vert
Grün |
| | F3 Azul
Blue
Bleu
Blau | | F6 Marrón oscuro
Dark brown
Marron foncé
Dunkelbraun |



Logo o texto impreso / Printed logo or text /
 Logo ou texte imprimé / Logo oder Text gedruckt



Logo o texto estampado / Hot stamped logo or text /
 Logo ou texte gravé / Logo oder Text gestempelt

501F Flap

FLAP RACK®

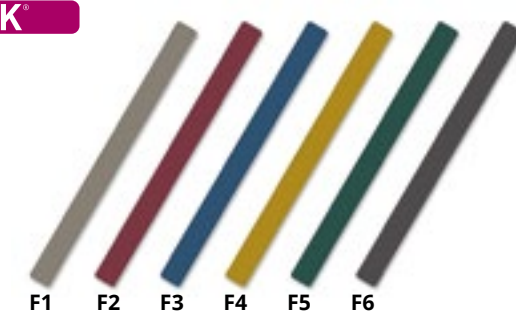

REF	COLOR / COLOUR / COULEUR / FARBE	€/u	📦
P501 F1	Marrón / Brown / Marrón / Braun	1,10	24
P501 F2	Burdeos / Burgundy / Bordeaux / Bordeauxrot	1,10	24
P501 F3	Azul / Blue / Bleu / Blau	1,10	24
P501 F4	Amarillo / Yellow / Jaune / Gelb	1,10	24
P501 F5	Verde / Green / Vert / Grün	1,10	24
P501 F6	Marrón oscuro / Dark brown / Marrón foncé / Dunkelbraun	1,10	24

9.1 CESTAS PARA VAJILLA / DISHWASHER RACKS / CASIERS À VAISSELLE / SPÜLMASCHINENKÖRBE

T-VERSION

CESTAS PARA VAJILLA / DISHWASHER RACKS / CASIERS À VAISSELLE / SPÜLMASCHINENKÖRBE

SELECCIÓN CESTAS PARA VAJILLA / DISHWASHER RACKS SELECTION / SÉLECTION CASIERS À VAISSELLE / AUSWAHLÜBERSICHT SPÜLMASCHINENKÖRBE

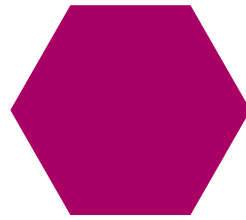

DISEÑADAS CON UN 17-30% MÁS DE CAPACIDAD PARA VASOS Y COPAS QUE LAS CESTAS TRADICIONALES

DESIGNED TO HOLD 17-30% MORE GLASSWARE THAN A TRADITIONAL RACK

CONÇUS POUR CONTENIR DE 17 À 30 % DE VERRES EN PLUS QU'UN CASIER TRADITIONNEL

NIMMT 17-30 % MEHR GLASER AUF ALS KONVENTIONELLE SPÜLKORBE

LOS COMPARTIMENTOS LATERALES PEQUEÑOS aceptan cubiertos, saleros, potes, ...

SMALL SIDE COMPARTMENTS hold flatware, salt shakers, ramekins, ...

LES PETITS COMPARTIMENTS LATÉRAUX contiennent couverts, salières, ramequins, ...

KLEINA SEITENFÄCHER nehmen Besteck, Salzstreuer, Auflaufformen und mehr auf

EXTENSORES A PRESIÓN No se sueltan con el tiempo No se aceptan devoluciones de cestas montadas

SNAP-FIT EXTENDERS Will not loosen or come apart over time Assembled racks can not be refunded

LES EXTENSIONS À ENCLÈCHEMENT No se délogeront pas au fil des ans Tout retour de casiers assemblés n'est pas accepté

AUFSCHNAPPVERLÄNGERUNGEN Lösen sich im Laufe der Zeit nicht voneinander ab Montierte Körbe können nicht zurückgegeben werden

DISEÑO DE PERFIL ABIERTO Permite un lavado y secado de arriba a abajo y de lado a lado

OPEN PROFILE DESIGN Allows top-to-bottom and side-to-side washing and drying

LE CONCEPT À PROFIL OUVERT Permet un lavage et un séchage de haut en bas et d'un côté à l'autre

OFFENES DESIGN Ermöglicht Waschen und Trocknen von oben nach unten und von einer Seite zur anderen

MANEJO CÓMODO Con asas en los cuatro lados

CONVENIENT HANDLING With handles on all four sides

MANIPULATION PRATIQUE Grâce aux poignées des quatre côtés

PRAKTISCHE TRAGEVORRICHTUNG Mit Griffen an allen vier Seiten

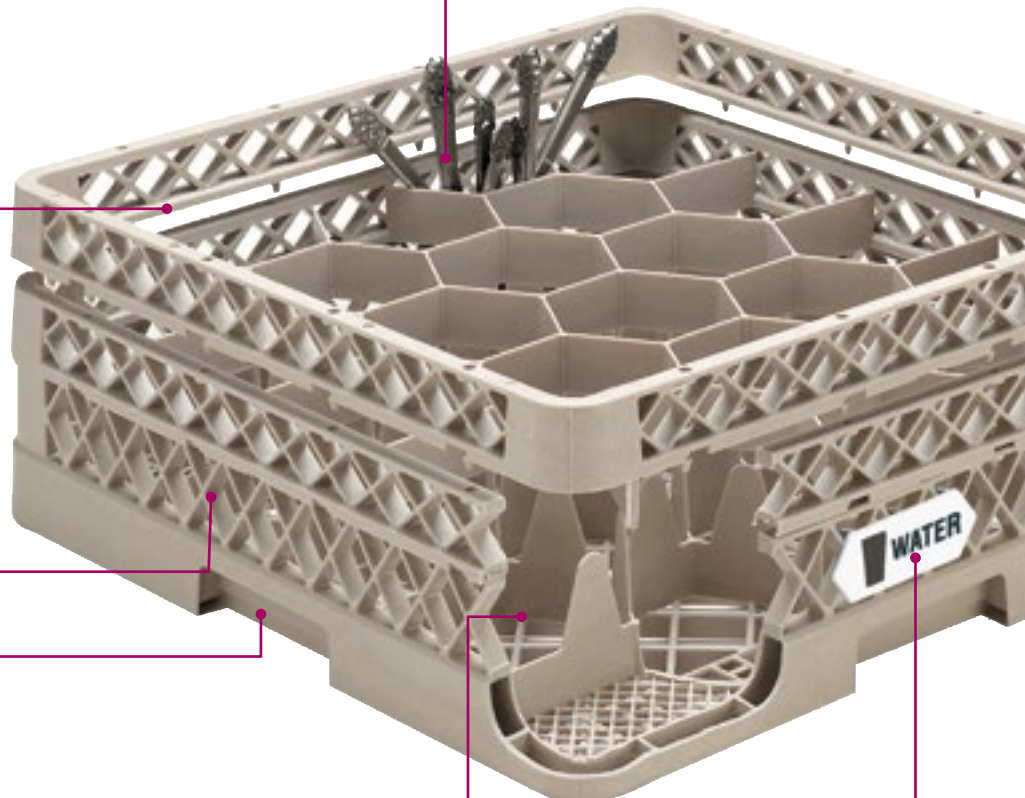

LOS DIVISORES INCORPORADOS brindan una protección 100% vertical de los vasos y las copas

BUILT-IN BASE RACK DIVIDERS provide 100% vertical glassware protection

LES PARTITIONS DE CASIER DE BASE INTÉGRÉES offrent une protection des verres 100% verticale

INTEGRIERTE KORBBODEN-TRENNEINSÄTZE bieten 100-prozentigen vertikalen Schutz vor Glasbruch

CLIPS DE IDENTIFICACIÓN DE COLORES para facilitar la identificación

COLOUR IDENTIFICATION CLIP for easy identification

CLIPS IDENTIFICATEUR EN COULEURS pour une identification plus facile

FARBIDENTIFIKATION zur einfachen Kennzeichnung

FLAP RACK®

T-VERSION

Signature

FLAPS	✓		
CLIP IDENTIFICACIÓN / CLIP TAGS / CLIP D'IDENTIFICATION / KLIPPIDENTIFIZIERUNG		✓	✓
CESTAS ABIERTAS / OPENED RACKS / PANIER OUVERTS / SPÜLKORB OFFENES	✓	✓	✓
CESTAS CERRADAS / CLOSED RACKS / PANIER FERMÉES / SPÜLKORB GESCHLOSSENES	✓		
CESTAS MEDIO TAMAÑO / HALF-SIZE RACKS / CASIERS DEMI-TAILLE / SPÜLKÖRBE IN HALBGRÖßE		✓	
DESMONTABLE / DISASSEMBLY / DÉMONTER / DEMONTAGE	✓		✓
COMPARTIMENTOS / COMPARTMENTS / COMPARTIMENTS / FÄCHER	✓	✓	✓
COMPARTIMENTOS / COMPARTMENTS / COMPARTIMENTS / FÄCHER		✓	✓
NSF	✓	✓	✓

CLIP Clip identificación / Clip tags / Clip d'identification / Klippidentifizierung

T-VERSION

C1/01	Marrón / Brown / Marron / Braun	C4/08	Amarillo / Yellow / Jaune / Gelb
C2/02	Rojo / Red / Rouge / Rot	C5/19	Verde / Green / Vert / Grün
C6/03	Naranja / Orange / Orange / Orange	C9/32	Beige / Beige / Beige / Beige
C3/04	Azul / Blue / Bleu / Blau		
C7/05	Blanco / White / Blanc / Weiss		
C8/06	Negro / Black / Noir / Schwarz		

REF	Color / Colour	€/u	☐
1009-01		1,95	1
1009-02		1,95	1
1009-03		1,95	1
1009-04		1,95	1
1009-05		1,95	1
1009-06		1,95	1
1009-08		1,95	1
1009-19		1,95	1
1009-32		1,95	1



9.1 CESTAS PARA VAJILLA / DISHWASHER RACKS / CASIERS À VAISSELLE / SPÜLMASCHINENKÖRBE

ABIERTAS / OPENED / OUVERTS / OFFEN

∅ max. 151 mm

FLAP RACK



P5090
BASE 9 COMPART.

P5091
EXT. 9 COMPART.

REF	€/u	
P5090	20,25	6
P5091	9,55	12

∅ max. 122 mm

T-VERSION



TR18
BASE 12 COMPART.

TRJ
EXT. 12 COMPART.

REF	€/u	
TR18	22,50	6
TRJ	9,60	12

∅ max. 113 mm

FLAP RACK



P5160
BASE 16 COMPART.

P5161
EXT. 16 COMPART.

REF	€/u	
P5160	22,55	6
P5161	9,65	12

∅ max. 100 mm

T-VERSION



TR11
BASE 20 COMPART.

TRG
EXT. 20 COMPART.

REF	€/u	
TR11	23,10	6
TRG	9,95	12

∅ max. 89 mm

FLAP RACK



P5250
BASE 25 COMPART.

P5251
EXT. 25 COMPART.

REF	€/u	
P5250	23,50	6
P5251	10,25	12

CESTAS PARA VAJILLA / DISHWASHER RACKS / CASIERS À VAISSELLE / SPÜLMASCHINENKÖRBE

ABIERTAS / OPENED / OUVERTS / OFFEN

∅ max. 81 mm

T-VERSION



TR12
BASE 30 COMPART.

TRH
EXT. 30 COMPART.

REF	€/u	
TR12	24,45	6
TRH	10,50	12

∅ max. 73 mm

FLAP RACK



P5360
BASE 36 COMPART.

P5361
EXT. 36 COMPART.

REF	€/u	
P5360	24,95	6
P5361	10,55	12

∅ max. 70 mm

T-VERSION



TR13
BASE 42 COMPART.

TRM
EXT. 42 COMPART.

REF	€/u	
TR13	26,60	6
TRM	10,75	12

∅ max. 63 mm

FLAP RACK



P5490
BASE 49 COMPART.

P5491
EXT. 49 COMPART.

REF	€/u	
P5490	25,80	6
P5491	10,90	12

9.1 CESTAS PARA VAJILLA / DISHWASHER RACKS / CASIERS À VAISSELLE / SPÜLMASCHINENKÖRBE

MONTADAS ABIERTAS / OPENED ASSEMBLED / MONTÉS OUVERTS / OFFENE MONTAGE

∅ max. 151 mm
9 COMPART.

FLAP RACK



REF	∆lmax. (mm)	€/u	H (mm)*
P5090 E1	120	30,20	140
P5090 E2	160	39,80	180
P5090 E3	200	49,45	220
P5090 E4	240	59,10	260
P5090 E5	280	68,70	300

∅ max. 122 mm
12 COMPART.

T-VERSION



REF	∆lmax. (mm)	€/u	H (mm)*
TR18 J	122	32,70	140
TR18 JJ	162	42,80	181
TR18 JJJ	200	52,65	222
TR18 JJJJ	240	61,35	262
TR18 JJJJJ	279	71,90	302

∅ max. 113 mm
16 COMPART.

FLAP RACK



REF	∆lmax. (mm)	€/u	H (mm)*
P5160 E1	120	33,65	140
P5160 E2	160	43,80	180
P5160 E3	200	53,85	220
P5160 E4	240	63,90	260
P5160 E5	280	73,95	300

∅ max. 100 mm
20 COMPART.

T-VERSION



REF	∆lmax. (mm)	€/u	H (mm)*
TR11 G	122	34,25	140
TR11 GG	162	44,80	181
TR11 GGG	200	55,10	222
TR11 GGGG	240	65,30	262
TR11 GGGGG	279	76,75	302

∅ max. 89 mm
25 COMPART.

FLAP RACK



REF	∆lmax. (mm)	€/u	H (mm)*
P5250 E1	120	34,20	140
P5250 E2	160	44,40	180
P5250 E3	200	54,65	220
P5250 E4	240	65,00	260
P5250 E5	280	75,35	300

CESTAS PARA VAJILLA / DISHWASHER RACKS / CASIERS À VAISSELLE / SPÜLMASCHINENKÖRBE

MONTADAS ABIERTAS / OPENED ASSEMBLED / MONTÉS OUVERTS / OFFENE MONTAGE

∅ max. 81 mm
30 COMPART.

T-VERSION



REF	∆lmax. (mm)	€/u	H (mm)*
TR12 H	122	35,95	140
TR12 HH	162	46,15	181
TR12 HHH	200	56,70	222
TR12 HHHH	240	67,25	262
TR12 HHHHH	279	78,30	302

∅ max. 73 mm
36 COMPART.

FLAP RACK



REF	∆lmax. (mm)	€/u	H (mm)*
P5360 E1	120	34,85	140
P5360 E2	160	44,90	180
P5360 E3	200	55,00	220
P5360 E4	240	65,10	260
P5360 E5	280	76,05	300

∅ max. 70 mm
42 COMPART.

T-VERSION



REF	∆lmax. (mm)	€/u	H (mm)*
TR13 M	52	36,85	73
TR13 MM	91	47,40	114
TR13 MMM	130	58,30	156
TR13 MMMM	172	69,15	194

∅ max. 63 mm
49 COMPART.

FLAP RACK



REF	∆lmax. (mm)	€/u	H (mm)*
P5490 E1	120	36,20	140
P5490 E2	160	47,00	180
P5490 E3	200	57,70	220
P5490 E4	240	68,50	260
P5490 E5	280	80,75	300

* Altura total del conjunto
* Total set height
* Hauteur totale lot
* Gesamthöhe des Sets

Ver productos en / See products on / Voir produits en page / Siehe produkte in

P. 263

CARRO PARA CESTAS / TROLLEY FOR DISHWASHER RACKS / CHARIOT POUR CASIERS À VAISSELLE / WAGEN FÜR SPÜLKÖRBE



9.1 CESTAS PARA VAJILLA / DISHWASHER RACKS / CASIERS À VAISSELLE / SPÜLMASCHINENKÖRBE

CERRADAS / CLOSED / FERMÉS / GESCHLOSSEN

∅ max. 151 mm

FLAP RACK



P5090 F1
BASE 9 COMPART.

P5091 F1
EXT. 9 COMPART.

REF	€/u	
P5090 F1	21,30	6
P5091 F1	10,85	12

∅ max. 113 mm

FLAP RACK



P5160 F1
BASE 16 COMPART.

P5161 F1
EXT. 16 COMPART.

REF	€/u	
P5160 F1	23,65	6
P5161 F1	10,95	12

∅ max. 89 mm

FLAP RACK



P5250 F1
BASE 25 COMPART.

P5251 F1
EXT. 25 COMPART.

REF	€/u	
P5250 F1	24,45	6
P5251 F1	11,50	12

∅ max. 73 mm

FLAP RACK



P5360 F1
BASE 36 COMPART.

P5361 F1
EXT. 36 COMPART.

REF	€/u	
P5360 F1	25,30	6
P5361 F1	11,15	12

∅ max. 63 mm

FLAP RACK



P5490 F1
BASE 49 COMPART.

P5491 F1
EXT. 49 COMPART.

REF	€/u	
P5490 F1	26,20	6
P5491 F1	11,70	12

Indicar el código de color al final de la referencia.
Indicate the colour code at the end of the item reference.
Indiquer le code de couleur à la fin de la référence.
Angabe des Farbcodes am Ende der Artikelnummer.

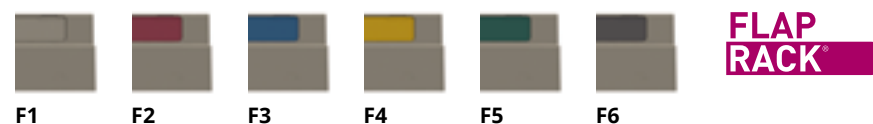

CESTAS PARA VAJILLA / DISHWASHER RACKS / CASIERS À VAISSELLE / SPÜLMASCHINENKÖRBE

MONTÉS CERRADAS / CLOSED ASSEMBLED / MONTÉS FERMÉS / GESCHLOSSENE MONTAGE

∅ max. 151 mm

9 COMPART.

FLAP RACK



REF	lmax. (mm)	€/u	H (mm)*
P5090 E1F1	120	34,60	140
P5090 E2F1	160	45,30	180
P5090 E3F1	200	55,25	220
P5090 E4F1	240	66,65	260
P5090 E5F1	280	78,05	300

∅ max. 113 mm

16 COMPART.

FLAP RACK



REF	lmax. (mm)	€/u	H (mm)*
P5160 E1F1	120	34,75	140
P5160 E2F1	160	46,15	180
P5160 E3F1	200	57,75	220
P5160 E4F1	240	69,10	260
P5160 E5F1	280	78,15	300

∅ max. 89 mm

25 COMPART.

FLAP RACK



REF	lmax. (mm)	€/u	H (mm)*
P5250 E1F1	120	34,70	140
P5250 E2F1	160	47,55	180
P5250 E3F1	200	57,80	220
P5250 E4F1	240	69,00	260
P5250 E5F1	280	78,60	300

∅ max. 73 mm

36 COMPART.

FLAP RACK



REF	lmax. (mm)	€/u	H (mm)*
P5360 E1F1	120	34,40	140
P5360 E2F1	160	46,40	180
P5360 E3F1	200	56,90	220
P5360 E4F1	240	66,20	260
P5360 E5F1	280	78,80	300

∅ max. 63 mm

49 COMPART.

FLAP RACK



REF	lmax. (mm)	€/u	H (mm)*
P5490 E1F1	120	34,60	140
P5490 E2F1	160	44,75	180
P5490 E3F1	200	54,95	220
P5490 E4F1	240	66,65	260
P5490 E5F1	280	79,90	300

* Altura total del conjunto
* Total set height
* Hauteur totale lot
* Gesamthöhe des Sets

Indicar el código de color al final de la referencia.
Indicate the colour code at the end of the item reference.
Indiquer le code de couleur à la fin de la référence.
Angabe des Farbcodes am Ende der Artikelnummer.

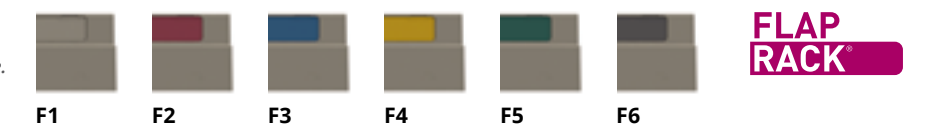

P5002 Cesta universal / Open rack / Panier universel / Universalspülkorb

FLAP RACK®

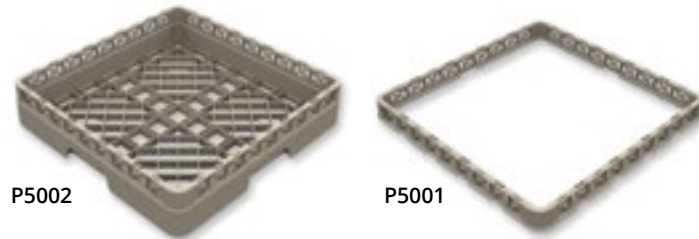

REF	€/u	📦
P5002	21,40	6
P5001	7,45	12
TRA*	9,80	12

P5001 Compatible sólo con las cestas FlapRack®. Compatible only with FlapRack® dishwasher racks. Compatible uniquement avec les casiers de lavage FlapRack®.
Kompatibel nur mit den Körbe FlapRack®.

TRA* Compatible sólo con las cestas T-Version. Compatible only with T-Version dishwasher racks. Compatible uniquement avec les casiers de lavage T-Version.
Kompatibel nur mit den Körbe T-Version.

P5000 Cesta para platos, bandejas y cubiertos / Plate, tray and cutlery baskets / Paniers pour plats, plateaux et couverts / Lagerbehälter und Körbe für Geschirr, Besteck und Tablett

FLAP RACK®

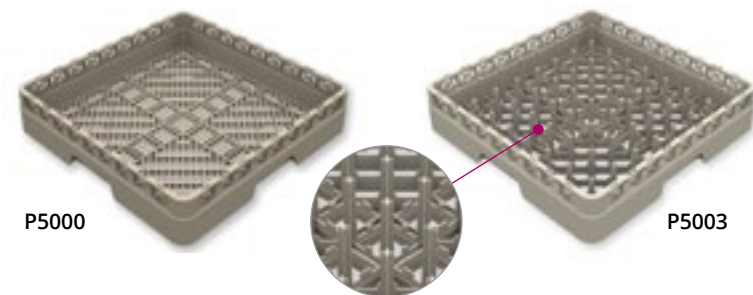

REF	€/u	📦
P5000	22,70	6
P5003	22,70	6

P5000 Cesta para cubiertos / Flatware rack / Panier a couverts / Besteckspülkorb

P5003 Cesta para platos y bandejas / Plates and trays rack / Panier pour assiettes et plateaux / Spülkorb für Teller und Tablett

TR33 Tapa para cestas / Rack lid / Couverture pour panier / Spülkorbdeckel

FLAP RACK®



REF	€/u	📦
TR33	19,15	6

P5062 Cesta para almacenar cubiertos / Basket for cutlery storage / Panier pour rangement couverts / Besteckkorb

FLAP RACK®



REF	max. (mm)	H (mm)*	Capacidad cubiertos / Cutlery storage / Capacité couverts / Korb für bestecke	€/u	📦
P5062	23	26	400	97,25	1

*Altura total del conjunto
Total set height
Hauteur totale lot
Gesamthöhe des Sets

Media cesta para cubiertos / Flatware basket / Demi-panier pour couverts / Spülkorbeinsatz für Besteck

FLAP RACK®



REF	€/u	📦
P5018	21,45	6
P5019	13,60	6
P5004	2,20	6
52643	4,20	12

P5018 Con asa / With handle / Avec anse / Mit griff

P5019 Sin asa / Without handle / Sans anse / Ohne Griff

P5004 Cestillo para cubiertos / Flatware basket / Petit panier pour couverts / Kleiner Spülkorbeinsatz für Besteck



FLAP RACK®

Cestas especiales para platos: Ideales para el lavado, almacenamiento y transporte de platos. Perfectas para banquetes, hoteles, colectividades y empresas de alquiler de material para la hostelería. Reducen las roturas de platos, minimizan el coste del transporte y manipulación.

Plate crate: Perfect dish washing, storing and transporting for banquets, hotels, institutions and catering equipment rental companies. They minimize the plate breakage, labour and handling cost.

Casiers pour assiettes: Idéales pour le lavage, stockage et transport d'assiettes. Parfaits pour banquets, hôtels, collectivités et sociétés de location de matériel pour l'hôtellerie. Ce type de casiers permet de réduire le nombre d'assiettes cassées ainsi qu'une diminution des coûts de transport et manipulation.

Spülkörbe speziell für teller: ideal für die Reinigung, lagerung und transport der teller. perfekt für banketts, hotels, catering und Firmen, die gastronomiematerial vermieten. Weniger zerbrochene Teller, Minimierung der Transport- und Abwicklungskosten.

Dos modalidades /
Two types /
Deux modèles /
Zwei Typen

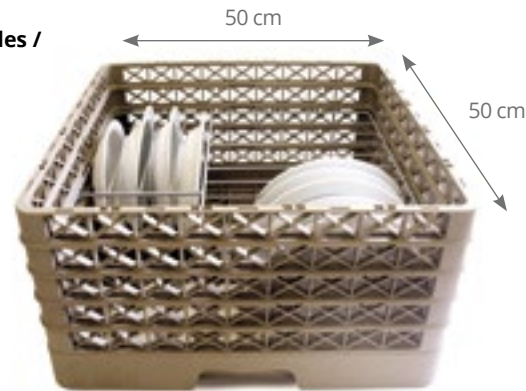

Limpieza y secado rápido.
Faster wash and rinse.
Propreté et séchage plus rapide.
Schnelle Reinigung und Trocknung.



Almacenamiento y transporte más seguro e higiénico.
More safety and hygienic storing and transporting.
Stockage et transport plus sûr et hygiénique.
Lagerung und Transport sicherer und hygienischer.

Nueve formatos de rejilla /
Nine different grids /
Neuf grilles différentes /
Neun Gitterformate

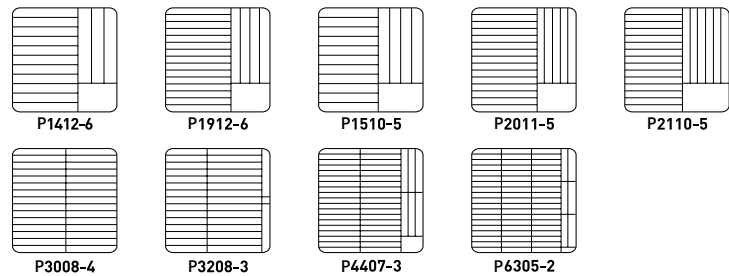

Mayor protección, resistencia y durabilidad.
Extra protection, strength and durability.
Plus grande protection, résistance et durabilité.
Extra Schutz, Resistenz und Langlebigkeit.

Como elegir la cesta de platos adecuada:
Debe medir el diámetro y altura del plato. Con estos datos escoger, de las 9 combinaciones posibles, aquella que se ajuste más a las medidas del plato.

How to chose the appropriate plate crate:
Measure the plate diameter and height. You have then to chose between the 9 different grids according to the measures you get previously.

Comment choisir le casier pour assiettes:
Mesurer le diamètre et l'hauteur de l'assiette. Selon ces mesures choisir entre le 9 possibles combinaisons de grille qui s'adapte au mieux.

Wie wählen Sie den geeigneten Tellerspülkorb:
Messen Sie den Diameter und die Höhe des Tellers. Mit diesen Massen wählen Sie eine von 9 verschiedenen Kombinationen aus, die sich am nächsten an die Masse der Teller anpasst.



P1412-6

Ø 27-31 cm

FLAP RACK

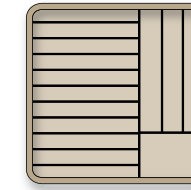

REF	I max. (cm)	Capacidad platos Capacity plates Capacité assiettes Tellerfassungsvmögen	€/u	1
P1412-6	3,5	14	136,70	1
P1412-6 F1*	3,5	14	164,90	1

P1510-5

Ø 23-28 cm

FLAP RACK

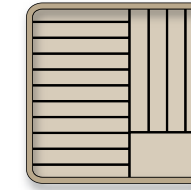

REF	I max. (cm)	Capacidad platos Capacity plates Capacité assiettes Tellerfassungsvmögen	€/u	1
P1510-5	3,5	15	129,00	1
P1510-5 F1*	3,5	15	151,70	1

P1912-6

Ø 28-30,5 cm

FLAP RACK

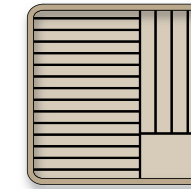

REF	I max. (cm)	Capacidad platos Capacity plates Capacité assiettes Tellerfassungsvmögen	€/u	1
P1912-6	2,5	19	136,95	1
P1912-6 F1*	2,5	19	170,45	1

P2011-5

Ø 25-28 cm

FLAP RACK

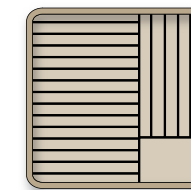

REF	I max. (cm)	Capacidad platos Capacity plates Capacité assiettes Tellerfassungsvmögen	€/u	1
P2011-5	2,5	20	129,75	1
P2011-5 F1*	2,5	20	154,00	1

P2110-5

Ø 23-25 cm

FLAP RACK

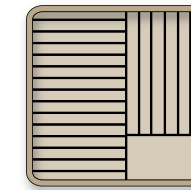

REF	I max. (cm)	Capacidad platos Capacity plates Capacité assiettes Tellerfassungsvmögen	€/u	1
P2110-5	2,5	21	106,75	1
P2110-5 F1*	2,5	21	118,55	1

P3008-4

Ø 20-22 cm

FLAP RACK

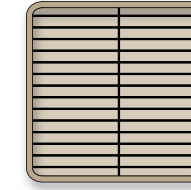

REF	I max. (cm)	Capacidad platos Capacity plates Capacité assiettes Tellerfassungsvmögen	€/u	1
P3008-4	2,5	30	100,75	1
P3008-4 F1*	2,5	30	113,20	1

* Cestas cerradas
* Closed racks
* Paniers fermés
* Geschlossene Spülkörbe

Indicar el código de color al final de la referencia.
Indicate the colour code at the end of the item reference.
Indiquer le code de couleur a la fin de la référence.
Angabe des Farbcodes am Ende der Artikelnummer.

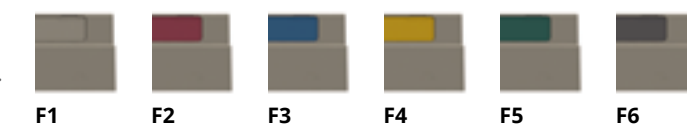

FLAP RACK

9.3 CESTAS PARA VAJILLA / DISHWASHER RACKS / CASIERS À VAISSELLE / SPÜLMASCHINENKÖRBE

CESTAS PARA PLATOS / PLATE RACKS / CASIERS ASSIETTES / TELLERSPÜLKÖRBE

P3208-3

Ø 12-19 cm

FLAP RACK

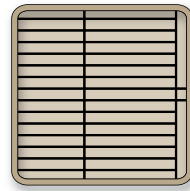

REF	I max. (cm)	Capacidad platos Capacity plates Capacité assiettes Tellerfassungsvermögen	€/u	u
P3208-3	2,5	32	101,25	1
P3208-3 F1*	2,5	32	116,20	1

P4407-3

Ø 15-18 cm

FLAP RACK

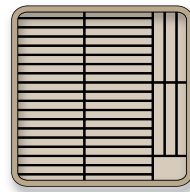

REF	I max. (cm)	Capacidad platos Capacity plates Capacité assiettes Tellerfassungsvermögen	€/u	u
P4407-3	2	44	102,50	1
P4407-3 F1*	2	44	115,90	1

P6305-2

Ø 10-12,8 cm

FLAP RACK

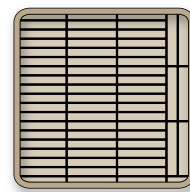

REF	I max. (cm)	Capacidad platos Capacity plates Capacité assiettes Tellerfassungsvermögen	€/u	u
P6305-2	2,5	63	102,10	1
P6305-2 F1*	2,5	63	116,20	1

TR23 / TR30

Cesta para grandes bandejas / Open tray rack / Panier pour grands plateaux / Spülkorb für grosse tablets.

NSF

T-VERSION



REF	H cm Interior / Inside / Intérieure / Beschreibung	H cm Exterior / Outside / Extérieure / Aussendurch	€/u	u
TR23*	13,3	13,3	28,50	1
TR30	8,3	10,2	37,40	1

* Capacidad para 4 bandejas extendidas de tamaño completo y también para bandejas isotérmicas Ref. 919000 (pag 220)
Capacity for 4 full-size extended trays and also for isothermal trays Ref. 919000 (page 220)
Capacité pour 4 plateaux longs de grande taille et également pour plateaux isothermes Réf. 919000 (page 220).
Bietet Platz für 4 Tablets in voller Größe und auch für isotherme Tablets Ref. 919000 (S. 220)

TR21 / TR22

Cesta para bandejas isotérmicas, GN y platos / GN, isothermal trays and plates rack / Panier pour plateaux isothermes, GN et assiettes / Spülkorb für isothermische tablets, GN und teller

NSF

T-VERSION

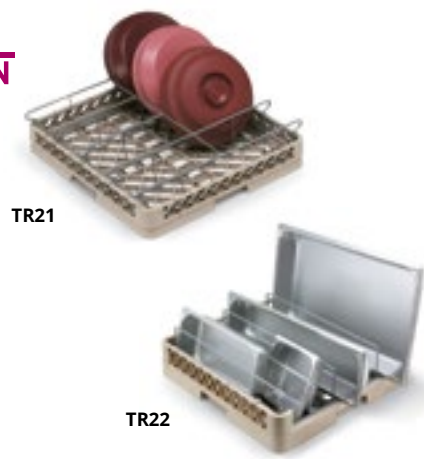

REF	H cm Interior / Inside / Intérieure / Beschreibung	H cm Exterior / Outside / Extérieure / Aussendurch	€/u	u
TR21	8,3	12,1	83,75	1
TR22	13,3	13,3	88,20	1

TR21

8 Compartimentos / Compartments / Compartiments / Fächer

80 mm Distancia entre compart. / Distance between compart. / Distance entre compart / Fächerabstand

No aptas para bandejas isotérmicas / Not suitable for isothermal trays / Ne convient pas aux bacs isothermiques / Nicht für isothermische Tablets geeignet.
Ref. 919000 (pag 220)

TR22

5 Compartimentos / Compartments / Compartiments / Fächer

75 mm Distancia entre compart. / Distance between compart. / Distance entre compart / Fächerabstand

Ideal para bandejas isotérmicas / Ideal for isothermal trays / Idéal pour plateaux isothermes / Ideal für isotherme Tablets
Ref. 919000 (pag 220)

Cesta de extremo abierto / Open end rack / Casier ouvert à l'extrémité / Offener Korb

* Cestas cerradas / Closed racks / Paniers fermés / Geschlossene Spülkörbe

Indicar el código de color al final de la referencia.
Indicate the colour code at the end of the item reference.
Indiquer le code de couleur à la fin de la référence.
Angabe des Farbcodes am Ende der Artikelnummer.

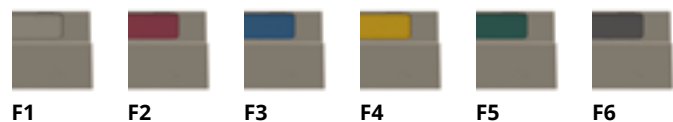

FLAP RACK

GUÍA DE SELECCIÓN PARA BASES Y EXTENSIONES / REFERENCE GUIDE FOR BASES AND EXTENSIONS / GUIDE DE SELECTION POUR BASES ET EXTENTIONS / AUSWAHLÜBERSICHT FÜR DIE BASIS UND VERGRÖSSERUNGEN

ALTURA DE LAS CESTAS DE TAMAÑO COMPLETO / HEIGHT OF FULL-SIZE RACKS / HAUTEUR DES CASIERS GRANDE TAILLE / SPÜLKORB-HÖHE (HALBGRÖSSE)

ALTURA DE LAS CESTAS DE MEDIO TAMAÑO / HEIGHT OF HALF-SIZE RACKS / HAUTEUR DES CASIERS DEMI-TAILLE / SPÜLKORB-HÖHE (STANDARDGRÖSSE)

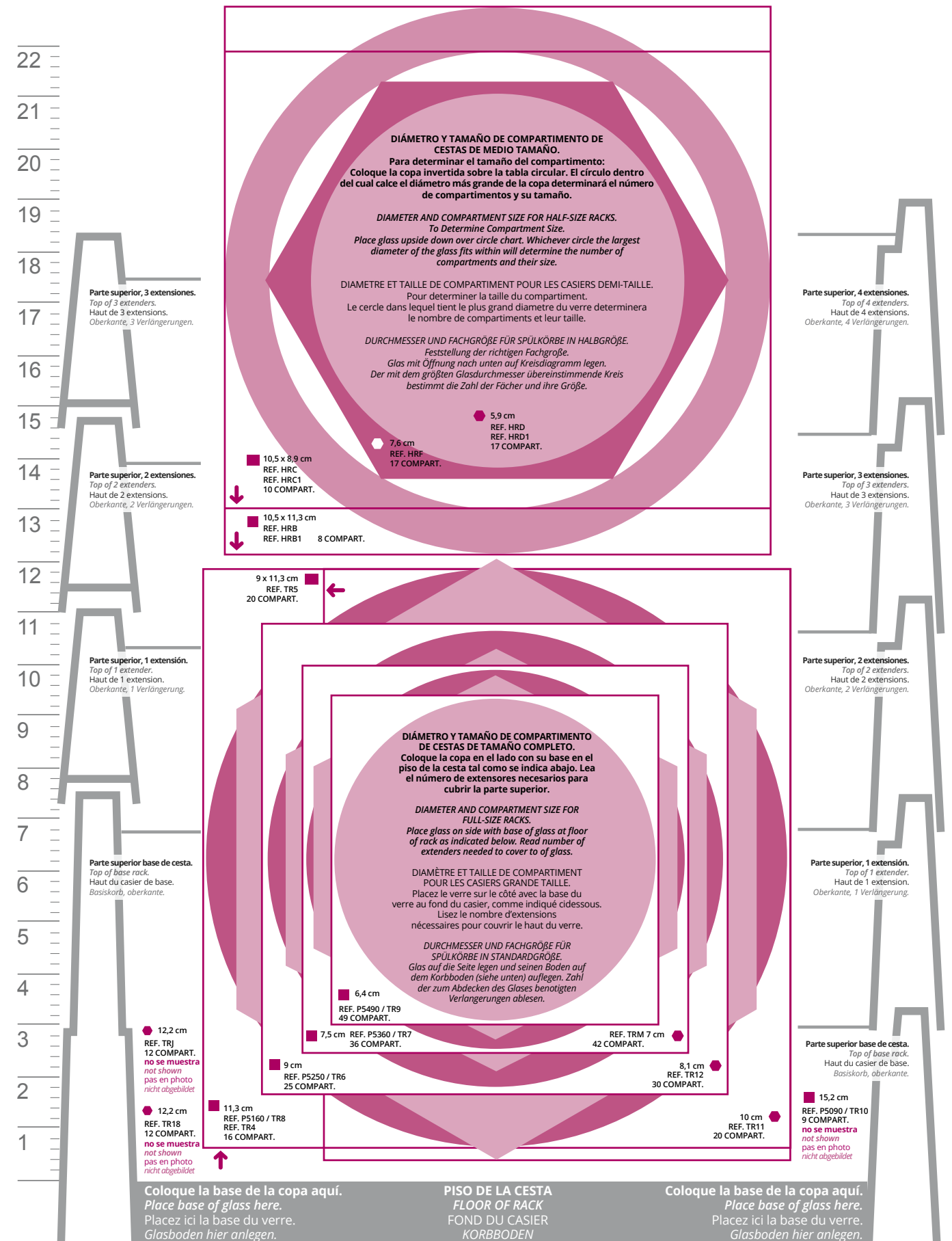

Signature

SISTEMAS PARA LAVAR UTENSILIOS / WAREWASHING RACKS / ARTICLES DE LAVAGE / GESCHIRRWÄSCHE

El diseño de esquinas con clavijas permite apilar de forma segura.

Peg corner design provides secure stacking.

Le concept a pointes aux angles permet un empilage sûr.

Stiftecken-Design gewährleistet ein sicheres Stapeln

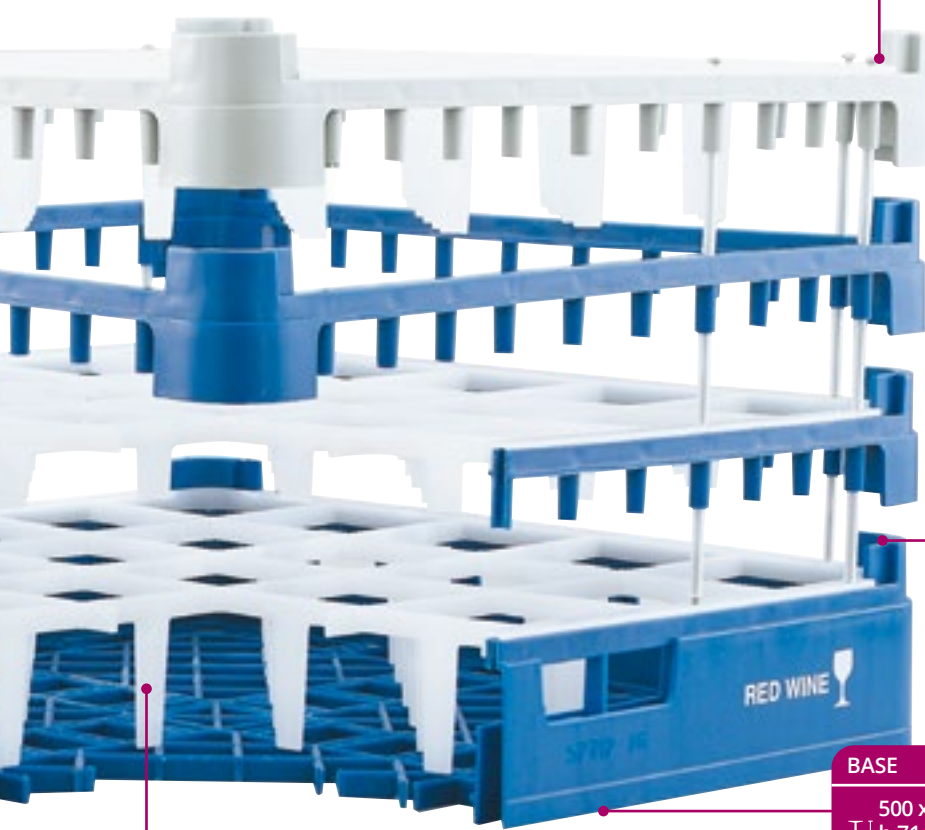

BASE
500 x 500 mm
h 71 mm



El divisor sólido en el fondo protege el borde de las copas contra picaduras. Diseñadas para una variedad de copas de martini y margarita.

Solid bottom divider protects the rim of the glasses from chipping. Designed for a variety of martini and margarita glasses.

Le fond plein empêche le bord des verres de s'ébrécher. Conçu pour une variété de verres à martini et à margarita.

Durchgehende Bodenteilung schützt den Glasrand vor Beschädigungen. Für eine Vielfalt von Martini- und Margarita-Glasern entworfen.



El exclusivo diseño de cesta usa tornillos de acero inoxidable y una amplia variedad de montantes y divisores intercambiables para cientos de configuraciones personalizadas.

Unique rack design uses stainless screws and a variety of interchangeable risers and dividers for hundreds of custom configurations.

Le concept de casier unique utilise des vis inox et toute une variété de montants et partitions interchangeables pour des centaines de configurations sur mesure.

Einmaliges Regal design basiert auf Edelstahlschrauben und einer Vielfalt an austauschbaren Standern und Trenneinsätzen für Hunderte von Spezialkonfigurationen.

El diseño abierto facilita una mejor acción de lavado, enjuague y agiliza el secado.

Open design promotes better washing and rinsing, and faster drying.

La conception ouverte des casiers stimule l'action de lavage et produit un rinçage complet et un séchage plus rapide.

Offenes Design für ein wirkungsvolleres Waschen und Spülen und ein schnelleres Trocknen.

COLORES / COLOURS / COULEURS / FARBEN

52720 7 7 5

3 colours A B C D

1-2 colours A E D

A 16 COMP. 21,6 cm
B BASE
C Extensiones / Risers / Réhausses / Vergrößerungen
D Extensión superior / Top riser / Réhausse supérieur / Einsatz (oben)
E Cuando B y C son un mismo color / When B and C are the same colour / Quand B et C sont le même couleur / Wenn B und C die gleiche Farbe haben

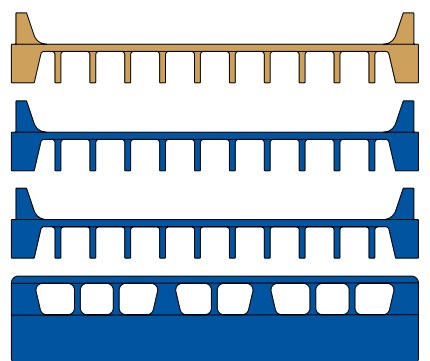

D	D	EXTENSIÓN SUPERIOR / TOP RISER / RÉHAUSSE SUPÉRIEUR / EINSATZ (OBEN)
C	E	EXTENSIONES / RISERS / RÉHAUSSES / VERGRÖßERUNGEN
B		BASE

Signature

1	3	5	6	7	9
Verde / Green Vert / Grün	Rojo / Red Rouge / Rot	Dorado / Gold Doré / Vergoldet	Gris / Grey Gris / Grau	Azul / Blue Bleu / Blau	Burdeos / Burgundy Bordeaux / Bordeauxrot

EXTENSIÓN SUPERIOR / TOP RISER / RÉHAUSSE SUPÉRIEUR / EINSATZ (OBEN)	D	D	✓	✓	✓	✓	✓	✓
EXTENSIONES / RISERS / RÉHAUSSES / VERGRÖßERUNGEN	C	E	✓	✓	✓	✓	✓	✓
BASE	B		✓		✓	✓	✓	✓

EJEMPLOS / EXAMPLES / EXEMPLES / BEISPIELE

52784 + 70

Signature 52784 49 COMP. 12,4 cm

Azul / Blue / Bleu / Blau 7

BASE

SIN / WITHOUT / SANS / OHNE EXTENSIONES / EXTENSIONS / RÉHAUSSES / VERGRÖßERUNGEN 0

52812 + 77

Signature 52812 30 COMP. 14,3 cm

Azul / Blue / Bleu / Blau 7

BASE

EXTENSIÓN SUPERIOR / TOP RISER / RÉHAUSSE SUPÉRIEUR / EINSATZ (OBEN) 7

52757 + 63

Signature 52757 20 COMP. 32,4 cm

Gris / Grey / Gris / Grau 6

BASE

EXTENSIONES / EXTENSIONS / RÉHAUSSES / VERGRÖßERUNGEN

Rojo / Red / Rouge / Rot 3

EXTENSIÓN SUPERIOR / TOP RISER / RÉHAUSSE SUPÉRIEUR / EINSATZ (OBEN)

52757 + 766

Signature 52757 20 COMP. 32,4 cm

Azul / Blue / Bleu / Blau 7

BASE

EXTENSIONES / EXTENSIONS / RÉHAUSSES / VERGRÖßERUNGEN 6

Gris / Grey / Gris / Grau 6

EXTENSIÓN SUPERIOR / TOP RISER / RÉHAUSSE SUPÉRIEUR / EINSATZ (OBEN) 6

52757 + 763

Signature 52757 20 COMP. 32,4 cm

Azul / Blue / Bleu / Blau 7

BASE

EXTENSIONES / EXTENSIONS / RÉHAUSSES / VERGRÖßERUNGEN 6

Gris / Grey / Gris / Grau 6

Rojo / Red / Rouge / Rot 3

EXTENSIÓN SUPERIOR / TOP RISER / RÉHAUSSE SUPÉRIEUR / EINSATZ (OBEN)

9.4 CESTAS PARA VAJILLA / DISHWASHER RACKS / CASIERS À VAISSELLE / SPÜLMASCHINENKÖRBE

Signature



EN CESTAS DE 20 Y 30 COMPARTIMENTOS / DESIGN ON THE 20 AND 30 COMPARTMENT RACKS / SUR LES CASIERS À 20 ET 30 COMPARTIMENTS / DESIGN BEI SPÜLKÖRBE MIT 20 UND 30 FÄCHERN

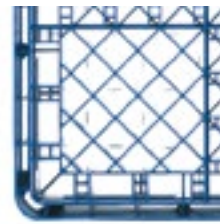

Los carriles de cuatro direcciones en todas las cestas de tamaño completo permiten cargar rápidamente la máquina de platos en cualquier dirección.

Four-way tracking on all full-size racks allows fast dish machine loading in either direction.

Les rails dans quatre sens sur tous les casiers grande taille permettent un chargement rapide dans le lave-vaisselle sans se préoccuper du sens.

Sicheres Aufeinanderstellen auf allen vier Seiten bei allen Körben in Standardgröße ermöglicht ein schnelles Laden der Geschirrspülmaschine in beiden Richtungen.



COLORES / COLOURS / COULEURS / FARBEN

Indicar el código de color al final de la referencia
Indicate the colour code at the end of the item reference
Indiquer le code de couleur a la fin de la référence
Angabe des Farbcodes am Ende der Artikelnummer

		1	3	5	6	7	9
D	D	✓	✓	✓	✓	✓	✓
C	E	✓	✓	✓	✓	✓	✓
B		✓		✓	✓	✓	✓

Signature NSF

Ø max. 149 mm

9 COMPART.

5276377



REF	1-2 COLORS	2-3 COLORS	EXT	H cm	lmax. (cm)	€/u	
52726	+B+0	-	BASE	10,5	7,1	40,65	6
52760	+B+0	-	BASE	12,4	8,3	42,95	5
52727	+E+D	+B+C+D	1	14,3	11,0	101,60	4
52761	+E+D	+B+C+D	1	16,2	12,2	101,60	4
52728	+E+D	+B+C+D	2	17,8	14,4	112,60	3
52762	+E+D	+B+C+D	2	19,7	15,9	112,60	3
52730	+E+D	+B+C+D	3	21,6	18,1	136,15	3
52763	+E+D	+B+C+D	3	23,5	19,5	136,15	2
52729	+E+D	+B+C+D	4	25,1	21,6	158,90	2
52764	+E+D	+B+C+D	4	26,8	23,0	158,90	2
52731	+E+D	+B+C+D	5	28,7	25,2	160,90	2
52765	+E+D	+B+C+D	5	30,8	26,8	160,90	2
52736	+E+D	+B+C+D	6	32,4	28,9	163,20	2

Signature NSF

Ø max. 111 mm

16 COMPART.

5272077



REF	1-2 COLORS	2-3 COLORS	EXT	H cm	lmax. (cm)	€/u	
52694	+B+0	-	BASE	10,5	7,1	30,20	6
52766	+B+0	-	BASE	12,4	8,3	72,15	5
52718	+E+D	+B+C+D	1	14,3	11,0	44,30	4
52767	+E+D	+B+C+D	1	16,2	12,2	50,40	4
52719	+E+D	+B+C+D	2	17,8	14,4	69,00	3
52768	+E+D	+B+C+D	2	19,7	15,9	59,85	3
52720	+E+D	+B+C+D	3	21,6	18,1	74,35	3
52769	+E+D	+B+C+D	3	23,5	19,5	74,35	2
52721	+E+D	+B+C+D	4	25,1	21,6	84,75	2
52770	+E+D	+B+C+D	4	26,8	23,0	89,70	2
52732	+E+D	+B+C+D	5	28,7	25,2	115,30	2
52771	+E+D	+B+C+D	5	30,8	26,8	115,30	2
52737	+E+D	+B+C+D	6	32,4	28,9	140,85	2

Signature NSF

Ø max. 100 mm

20 COMPART.

5275773



REF	1-2 COLORS	2-3 COLORS	EXT	H cm	lmax. (cm)	€/u	
52691	+B+0	-	BASE	10,5	7,1	68,45	6
52692	+B+0	-	BASE	12,4	8,3	68,45	5
52693	+E+D	+B+C+D	1	14,3	11,0	88,90	4
52702	+E+D	+B+C+D	1	16,2	12,2	88,90	4
52703	+E+D	+B+C+D	2	17,8	14,4	105,35	3
52704	+E+D	+B+C+D	2	19,7	15,9	105,35	3
52706	+E+D	+B+C+D	3	21,6	18,1	125,70	3
52707	+E+D	+B+C+D	3	23,5	19,5	125,70	2
52708	+E+D	+B+C+D	4	25,1	21,6	149,50	2
52709	+E+D	+B+C+D	4	26,8	23,0	149,50	2
52754	+E+D	+B+C+D	5	28,7	25,2	160,60	2
52755	+E+D	+B+C+D	5	30,8	26,8	160,60	2
52757	+E+D	+B+C+D	6	32,4	28,9	198,10	2

CESTAS PARA VAJILLA / DISHWASHER RACKS / CASIERS À VAISSELLE / SPÜLMASCHINENKÖRBE

Signature

COLORES / COLOURS / COULEURS / FARBEN

Indicar el código de color al final de la referencia
Indicate the colour code at the end of the item reference
Indiquer le code de couleur a la fin de la référence
Angabe des Farbcodes am Ende der Artikelnummer

		1	3	5	6	7	9
D	D	✓	✓	✓	✓	✓	✓
C	E	✓	✓	✓	✓	✓	✓
B		✓		✓	✓	✓	✓

Signature NSF

Ø max. 89 mm

25 COMPART.

5271177



REF	1-2 COLORS	2-3 COLORS	EXT	H cm	lmax. (cm)	€/u	
52684	+B+0	-	BASE	10,5	7,1	39,55	6
52772	+B+0	-	BASE	12,4	8,3	41,95	5
52710	+E+D	+B+C+D	1	14,3	11,0	44,45	4
52773	+E+D	+B+C+D	1	16,2	12,2	50,40	4
52711	+E+D	+B+C+D	2	17,8	14,4	59,85	3
52774	+E+D	+B+C+D	2	19,7	15,9	61,10	3
52712	+E+D	+B+C+D	3	21,6	18,1	74,35	3
52775	+E+D	+B+C+D	3	23,5	19,5	74,35	2
52713	+E+D	+B+C+D	4	25,1	21,6	84,75	2
52776	+E+D	+B+C+D	4	26,8	23,0	84,75	2
52733	+E+D	+B+C+D	5	28,7	25,2	92,20	2
52777	+E+D	+B+C+D	5	30,8	26,8	97,55	2
52738	+E+D	+B+C+D	6	32,4	28,9	140,85	2

Signature NSF

Ø max. 81 mm

30 COMPART.

5281277



REF	1-2 COLORS	2-3 COLORS	EXT	H cm	lmax. (cm)	€/u	
52790	+B+0	-	BASE	10,5	7,1	69,05	6
52811	+B+0	-	BASE	12,4	8,3	69,05	5
52812	+E+D	+B+C+D	1	14,3	11,0	89,70	4
52813	+E+D	+B+C+D	1	16,2	12,2	89,70	4
52816	+E+D	+B+C+D	2	17,8	14,4	106,30	3
52817	+E+D	+B+C+D	2	19,7	15,9	106,30	3
52832	+E+D	+B+C+D	3	21,6	18,1	126,90	3
52844	+E+D	+B+C+D	3	23,5	19,5	126,90	2
52845	+E+D	+B+C+D	4	25,1	21,6	150,75	2
52846	+E+D	+B+C+D	4	26,8	23,0	150,75	2
52847	+E+D	+B+C+D	5	28,7	25,2	163,50	2
52848	+E+D	+B+C+D	5	30,8	26,8	163,50	2
52849	+E+D	+B+C+D	6	32,4	28,9	199,85	2

Signature NSF

Ø max. 73 mm

36 COMPART.

5271577



REF	1-2 COLORS	2-3 COLORS	EXT	H cm	lmax. (cm)	€/u	
52689	+B+0	-	BASE	10,5	7,1	39,55	6
52778	+B+0	-	BASE	12,4	8,3	41,95	5
52714	+E+D	+B+C+D	1	14,3	11,0	50,40	4
52779	+E+D	+B+C+D	1	16,2	12,2	53,45	4
52715	+E+D	+B+C+D	2	17,8	14,4	59,85	3
52780	+E+D	+B+C+D	2	19,7	15,9	61,10	3
52716	+E+D	+B+C+D	3	21,6	18,1	74,35	3
52781	+E+D	+B+C+D	3	23,5	19,5	74,35	2
52717	+E+D	+B+C+D	4	25,1	21,6	84,75	2
52782	+E+D	+B+C+D	4	26,8	23,0	84,75	2
52734	+E+D	+B+C+D	5	28,7	25,2	92,20	2
52783	+E+D	+B+C+D	5	30,8	26,8	100,95	2
52739	+E+D	+B+C+D	6	32,4	28,9	140,85	2

Signature NSF

Ø max. 62 mm

49 COMPART.

5278470



REF	1-2 COLORS	2-3 COLORS	EXT	H cm	lmax. (cm)	€/u	
52699	+B+0	-	BASE	10,5	7,1	39,55	6
52784	+B+0	-	BASE	12,4	8,3	41,95	5
52722	+E+D	+B+C+D	1	14,3	11,0	55,85	4
52785	+E+D	+B+C+D	1	16,2	12,2	61,25	4
52723	+E+D	+B+C+D	2	17,8	14,4	59,85	3
52786	+E+D	+B+C+D	2	19,7	15,9	64,95	3
52724	+E+D	+B+C+D	3	21,6	18,1	74,35	3
52787	+E+D	+B+C+D	3	23,5	19,5	74,35	2
52725	+E+D	+B+C+D	4	25,1	21,6	90,70	2
52788	+E+D	+B+C+D	4	26,8	23,0	95,85	2
52735	+E+D	+B+C+D	5	28,7	25,2	111,50	2
52789	+E+D	+B+C+D	5	30,8	26,8	111,50	2
52740	+E+D	+B+C+D	6	32,4	28,9	140,85	2

COLORES / COLOURS / COULEURS / FARBEN

Indicar el código de color al final de la referencia
Indicate the colour code at the end of the item reference
Indiquer le code de couleur a la fin de la référence
Angabe des Farbcodes am Ende der Artikelnummer

	1	3	5	6	7	9
D	✓	✓	✓	✓	✓	✓
C	✓	✓	✓	✓	✓	✓
B	✓	✓	✓	✓	✓	✓

52670 Cesta universal / Open rack / Panier universel / Universalspülkorb

Signature



5268077



REF	1-2 COLORS	2-3 COLORS	EXT	H cm	▲Imax. (cm)	€/u	📦
52670	+B+0	-	BASE	10,5	7,1	22,80	6
52696	+B+0	-	BASE	12,4	8,3	35,15	5
52680	+E+D	+B+C+D	1	14,0	10,5	51,90	4
52681	+E+D	+B+C+D	1	17,5	14,0	52,70	3
52682	+E+D	+B+C+D	2	20,8	17,3	69,25	3
52683	+E+D	+B+C+D	2	24,3	21,0	121,30	2

52695 Cesta para platos / Plate racks / Casiers assiettes / Tellerspülkörbe

Signature



5269570



REF	1-2 COLORS	EXT	H cm	€/u	📦
52695	+B+0	BASE	12,4	47,15	5
52672	+B+0	BASE	9,5	37,25	6

52671 Cesta para cubiertos / Cutlery baskets / Panier pour couverts / Körbe für Besteck

Signature



5267170



REF	1-2 COLORS	EXT	H cm	€/u	📦
52671	+B+0	BASE	10,5	35,15	6

GUÍA DE SELECCIÓN PARA BASES Y EXTENSIONES / REFERENCE GUIDE FOR BASES AND EXTENSIONS / GUIDE DE SELECTION POUR BASES ET EXTENTIONS / AUSWAHLÜBERSICHT FÜR DIE BASIS UND VERGRÖSSERUNGEN

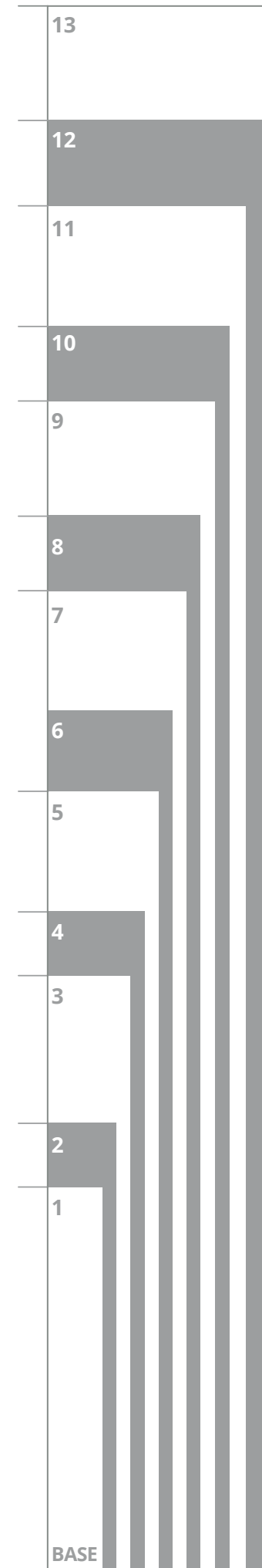

14,9 cm
9 COMPART.

11,1 cm
16 COMPART.

10 cm
20 COMPART.

8 cm
30 COMPART.

8,9 cm
25 COMPART.

7,3 cm
36 COMPART.

6,2 cm
49 COMPART.

	cm		cm
1 SHORT	7,1	7 X-TALL	18,1
2 SHORT PLUS	8,3	8 X-TALL PLUS	19,5
3 MEDIUM	11,0	9 XX-TALL	21,6
4 MEDIUM PLUS	12,2	10 XX-TALL PLUS	23,0
5 TALL	14,4	11 XXX-TALL	25,2
6 TALL PLUS	15,9	12 XXX-TALL PLUS	26,8
		13 XXXX-TALL	28,9



GUÍA DE SELECCIÓN DE CESTAS PARA VAJILLA / DISHWASHER RACKS SELECTION GUIDE / GUIDE DE SÉLECTION CASIERS À VAISSELLE / AUSWAHLÜBERSICHT SPÜLMASCHINENKÖRBE

CARROS PLATOS PREPARADOS - CARRO ESCURRIDOR - CARROS DESCONGELACIÓN

ALMACENAJE DE PLATOS PREPARADOS ACERO INOXIDABLE-ALUMINIO AJUSTABLES

- Construcción en **Acero Inoxidable** y aluminio.
- **Fácil ajuste** a casi cualquier tipo de platos (Ø 160-320 mm).
- Soportes de platos anti-deslizantes especialmente diseñados.
- Capacidad de carga de 1,1 Kg por nivel

Código	Modelo	Dimensiones (mm)	Capacidad Platos	P.V.P. €
--------	--------	------------------	------------------	----------

SISTEMA FIJO

ESPPOTI20	TI-20	340x460x890	20 platos de Ø 160-320 mm	315
-----------	-------	-------------	---------------------------	-----

SISTEMA MÓVIL

CAPPOTI80	TI-80	720x720x1820	80 platos de Ø 160-320 mm	845
-----------	-------	--------------	---------------------------	-----

FUNDAS DE PROTECCIÓN SISTEMA MÓVIL

Código	Modelo	Descripción	P.V.P. €
CABAF7272	PVC-7272	Funda de PVC reutilizable	235
CABFI7272	IS-7272	Funda Isotérmica	320



TI-20

TI-80

CARRO ESCURRIDOR DE PLATOS Y VASOS

- Fabricado completamente en acero inoxidable AISI 304 (tubo de Ø 25 mm).
- Bandeja inferior para recoger el agua.
- Cuatro ruedas giratorias de Ø 125mm.
- **Hasta fin de existencias.**



Código	Modelo	Dimensiones (mm)	Capacidad	P.V.P. €
--------	--------	------------------	-----------	----------

CSP100/TP TODO PLATOS

CAESO0100	CSP100/TP	885 x 670 x 1.290	248 platos	750
-----------	-----------	-------------------	------------	-----

CSP100V PLATOS Y VASOS (Bandeja superior escurre vasos)

CAESO100V	CSP100/V	885 x 670 x 1.290	186 platos	815
-----------	----------	-------------------	------------	-----



CSP100/V

CARROS DE DESCONGELACIÓN

- Diseñado para la descongelación de alimentos en bandejas GN. Fabricado en acero inoxidable AISI 304 18/10.
- El agua de descongelación de cada nivel se recoge en una pequeña bandeja GN de profundidad 20 mm que hay situada debajo de cada bandeja GN de profundidad 100mm con desagüe.
- Todas las bandejas de 20mm desaguan a una cubeta GN situada en la parte inferior del carro.
- 4 ruedas de Ø125 mm con parachoques, 2 de ellas con freno.
- Dotación:
Carro DG-GN11: 9 Bandejas perforadas GN 1/1 de 100mm + 9 Bandejas GN 1/1 de 20mm.
Carro DG-GN21: 9 Bandejas perforadas GN 2/1 de 100mm + 9 Bandejas GN1/1 de 20mm.



Código	Modelo	Dimensiones (mm)	Capacidad (niveles)	P.V.P. €
CDGOGN11	DG-GN11	460 x 790 x 1.700	9 x GN 1/1 100mm	1.259
CDGOGN11	DG-GN21	660 x 790x 1.700	9 x GN 2/1 100mm	1.696



DG-GN11



Si este documento no incluye las marcas o productos que fabrica o distribuye tu empresa, notifícanoslo en contacto@hosteleria10.com.

Estaremos encantados de incorporarlas.