



Catálogo de las
CAMPANAS
DE
PARED

distribuidas en España

Este catálogo agrupa toda la información disponible sobre las [Campanas de Pared](#) que se distribuyen en España, según la facilitan sus respectivos fabricantes. Esta información incluye productos, modelos, características técnicas y precios.

Los precios indicados en este catálogo son los Precios de Venta Recomendados por cada fabricante, que puede haberlos actualizado, dejándolos obsoletos. Consúltanos el precio actual.

En todo caso, en la tienda online Hostelería10.com mejoramos con grandes descuentos los precios de todos los productos incluidos en este catálogo.

Las marcas de la sección Campanas de Pared que forman parte de este catálogo son:

Aceroinox	Eratos
Altex	Eutron
Capdevilla	Granita
Casfri	Mainho
Clima Hostelería	Savemah
Distform	

Sólo una cuidada selección de los mejores productos de este catálogo están incluidos en Hostelería10.com.

Si tienes alguna duda respecto a alguno de estos productos o no encuentras el que buscas, escríbenos a contacto@hosteleria10.com o llámanos al 91 161 03 04.

Estaremos encantados de atenderle.

CAMPANA MURAL



Construcción

- Fabricado en acero inoxidable **AISI 304,18/10**. Altura 500 mm.
- Totalmente construida mediante soldadura.
- Canal perimétrico de recogida de condensados y grasas.
- Colector posterior dotado de tubo de descarga con tapón.
- Dotada de filtros de acero inoxidable tipo laberinto.
- Incluido kit de instalación.
- **Consultar precio y plazo de entrega para otros modelos y dimensiones.**

Campana mural recta

LONGITUD	Nº DE FILTROS	FONDO 750		FONDO 1000		FONDO 1200	
		CÓDIGO	PRECIO	CÓDIGO	PRECIO	CÓDIGO	PRECIO
1000	2	V1007FR	768 €	V1010FR	806 €	V1012FR	843 €
1500	3	V1507FR	1.105 €	V1510FR	1.142 €	V1512FR	1.179 €
2000	4	V2007FR	1.242 €	V2010FR	1.315 €	V2012FR	1.390 €
2500	5	V2507FR	1.551 €	V2510FR	1.613 €	V2512FR	1.675 €
3000	6	V3007FR	1.736 €	V3010FR	1.798 €	V3012FR	1.861 €
3500	7	V3507FR	2.137 €	V3510FR	2.213 €	V3512FR	2.288 €
4000	8	V4007FR	2.330 €	V4010FR	2.460 €	V4012FR	2.590 €

Dimensiones en mm. Los precios indicados serán gravados con el I.V.A. correspondiente.

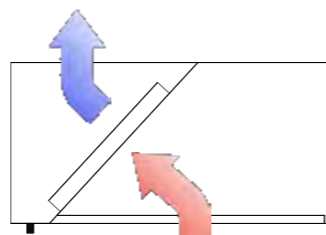

Campana mural inclinada superior

LONGITUD	Nº DE FILTROS	FONDO 750		FONDO 1000		FONDO 1200	
		CÓDIGO	PRECIO	CÓDIGO	PRECIO	CÓDIGO	PRECIO
1000	2	V1007IS	848 €	V1010IS	869 €	V1012IS	890 €
1500	3	V1507IS	1.119 €	V1510IS	1.214 €	V1512IS	1.309 €
2000	4	V2007IS	1.256 €	V2010IS	1.319 €	V2012IS	1.382 €
2500	5	V2507IS	1.412 €	V2510IS	1.580 €	V2512IS	1.748 €
3000	6	V3007IS	1.665 €	V3010IS	1.769 €	V3012IS	1.874 €
3500	7	V3507IS	2.249 €	V3510IS	2.281 €	V3512IS	1.342 €
4000	8	V4007IS	2.386 €	V4010IS	2.417 €	V4012IS	2.449 €

Dimensiones en mm. Los precios indicados serán gravados con el I.V.A. correspondiente.

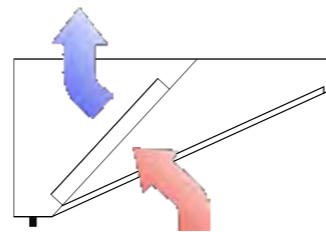

Campana mural inclinada

LONGITUD	Nº DE FILTROS	FONDO 750		FONDO 1000		FONDO 1200	
		CÓDIGO	PRECIO	CÓDIGO	PRECIO	CÓDIGO	PRECIO
1000	2	V1007II	874 €	V1010II	895 €	V1012II	1.184 €
1500	3	V1507II	1.154 €	V1510II	1.252 €	V1512II	1.616 €
2000	4	V2007II	1.295 €	V2010II	1.360 €	V2012II	1.692 €
2500	5	V2507II	1.456 €	V2510II	1.629 €	V2512II	2.069 €
3000	6	V3007II	1.716 €	V3010II	1.824 €	V3012II	2.466 €
3500	7	V3507II	2.319 €	V3510II	2.352 €	V3512II	2.919 €
4000	8	V4007II	2.460 €	V4010II	2.492 €	V4012II	3.059 €

Dimensiones en mm. Los precios indicados serán gravados con el I.V.A. correspondiente.

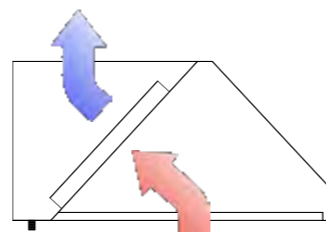

Campana mural de doble inclinación

LONGITUD	Nº DE FILTROS	FONDO 750		FONDO 1000		FONDO 1200	
		CÓDIGO	PRECIO	CÓDIGO	PRECIO	CÓDIGO	PRECIO
1000	2	V1007DI	874 €	V1010DI	912 €	V1012DI	1.216 €
1500	3	V1507DI	1.233 €	V1510DI	1.317 €	V1512DI	1.667 €
2000	4	V2007DI	1.154 €	V2010DI	1.403 €	V2012DI	1.918 €
2500	5	V2507DI	1.536 €	V2510DI	1.704 €	V2512DI	2.140 €
3000	6	V3007DI	1.775 €	V3010DI	1.877 €	V3012DI	2.514 €
3500	7	V3507DI	2.375 €	V3510DI	2.428 €	V3512DI	3.016 €
4000	8	V4007DI	2.546 €	V4010DI	2.590 €	V4012DI	3.167 €

Dimensiones en mm. Los precios indicados serán gravados con el I.V.A. correspondiente.

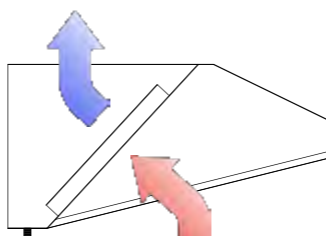

CAMPANA CENTRAL



Construcción

- Fabricado en acero inoxidable **AISI 304,18/10**. Altura 500 mm.
- Totalmente construida mediante soldadura.
- Canal perimétrico de recogida de condensados y grasas.
- Colector central dotado de tubo de descarga con tapón.
- Dotada de filtros de acero inoxidable tipo laberinto.
- Incluido kit de instalación.
- **Consultar precio y plazo de entrega para otros modelos y dimensiones.**

Campana central recta

LONGITUD	Nº DE FILTROS	FONDO 1500		FONDO 1800		FONDO 2200	
		CÓDIGO	PRECIO	CÓDIGO	PRECIO	CÓDIGO	PRECIO
1000	2	V1015FR	1.192 €	V1018FR	1.403 €	V1022FR	1.684 €
1500	3	V1515FR	1.506 €	V1518FR	1.781 €	V1522FR	2.148 €
2000	4	V2015FR	2.065 €	V2018FR	2.244 €	V2022FR	2.482 €
2500	5	V2515FR	1.774 €	V2518FR	2.655 €	V2522FR	2.870 €
3000	6	V3015FR	2.726 €	V3018FR	2.903 €	V3022FR	3.140 €
3500	7	V3515FR	3.200 €	V3518FR	3.345 €	V3522FR	3.539 €
4000	8	V4015FR	3.639 €	V4018FR	3.776 €	V4022FR	3.960 €

Dimensiones en mm. Los precios indicados serán gravados con el I.V.A. correspondiente.

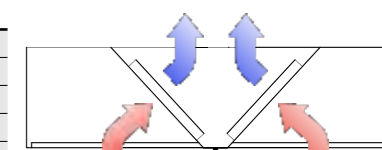

Campana central inclinada superior

LONGITUD	Nº DE FILTROS	FONDO 1500		FONDO 1800		FONDO 2200	
		CÓDIGO	PRECIO	CÓDIGO	PRECIO	CÓDIGO	PRECIO
1000	2	V1015IS	993 €	V1018IS	1.210 €	V1022IS	1.497 €
1500	3	V1515IS	1.378 €	V1518IS	1.590 €	V1522IS	1.871 €
2000	4	V2015IS	1.923 €	V2018IS	2.076 €	V2022IS	2.281 €
2500	5	V2515IS	1.836 €	V2518IS	2.383 €	V2522IS	2.635 €
3000	6	V3015IS	2.506 €	V3018IS	2.660 €	V3022IS	2.865 €
3500	7	V3515IS	2.803 €	V3518IS	3.003 €	V3522IS	3.270 €
4000	8	V4015IS	3.070 €	V4018IS	3.270 €	V4022IS	3.537 €

Dimensiones en mm. Los precios indicados serán gravados con el I.V.A. correspondiente.

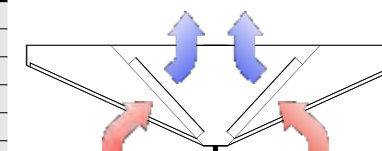

Campana central inclinada

LONGITUD	Nº DE FILTROS	FONDO 1500		FONDO 1800		FONDO 2200	
		CÓDIGO	PRECIO	CÓDIGO	PRECIO	CÓDIGO	PRECIO
1000	2	V1015II	1.046 €	V1018II	1.273 €	V1022II	1.575 €
1500	3	V1515II	1.451 €	V1518II	1.673 €	V1522II	1.969 €
2000	4	V2015II	2.023 €	V2018II	2.185 €	V2022II	2.401 €
2500	5	V2515II	1.933 €	V2518II	2.509 €	V2522II	2.773 €
3000	6	V3015II	2.638 €	V3018II	2.800 €	V3022II	3.016 €
3500	7	V3515II	2.951 €	V3518II	3.161 €	V3522II	3.443 €
4000	8	V4015II	3.232 €	V4018II	3.443 €	V4022II	3.723 €

Dimensiones en mm. Los precios indicados serán gravados con el I.V.A. correspondiente.

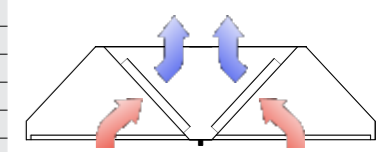

Campana central de doble inclinación

LONGITUD	Nº DE FILTROS	FONDO 1500		FONDO 1800		FONDO 2200	
		CÓDIGO	PRECIO	CÓDIGO	PRECIO	CÓDIGO	PRECIO
1000	2	V1015DI	993 €	V1018DI	1.284 €	V1022DI	1.590 €
1500	3	V1515DI	1.378 €	V1518DI	1.689 €	V1522DI	1.988 €
2000	4	V2015DI	1.923 €	V2018DI	2.206 €	V2022DI	2.423 €
2500	5	V2515DI	1.836 €	V2518DI	2.533 €	V2522DI	2.798 €
3000	6	V3015DI	2.506 €	V3018DI	2.827 €	V3022DI	3.044 €
3500	7	V3515DI	2.803 €	V3518DI	3.191 €	V3522DI	3.475 €
4000	8	V4015DI	3.070 €	V4018DI	3.475 €	V4022DI	3.758 €

Dimensiones en mm. Los precios indicados serán gravados con el I.V.A. correspondiente.

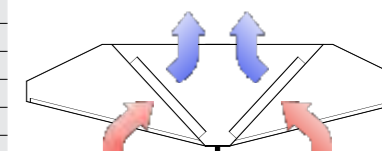

CAMPANA MURAL CON APORTACIÓN DE AIRE



Construcción

- Fabricado en acero inoxidable **AISI 304,18/10**. Altura 500 mm.
- Totalmente construida mediante soldadura.
- Canal perimétrico de recogida de condensados y grasas.
- Colector posterior dotado de tubo de descarga con tapón.
- Aportación de aire frontal con rejilla.
- Dotada de filtros de acero inoxidable tipo laberinto.
- Incluido kit de instalación.
- **Consultar precio y plazo de entrega para otros modelos y dimensiones.**

Aportación de aire exterior

LONGITUD	Nº DE FILTROS	FONDO 1000		FONDO 1200	
		CÓDIGO	PRECIO	CÓDIGO	PRECIO
1000	2	V1010AE	1.043 €	V1012AE	1.081 €
1500	3	V1510AE	1.498 €	V1512AE	1.535 €
2000	4	V2010AE	1.686 €	V2012AE	1.761 €
2500	5	V2510AE	2.055 €	V2512AE	2.117 €
3000	6	V3010AE	2.454 €	V3012AE	2.808 €
3500	7	V3510AE	3.154 €	V3512AE	3.230 €
4000	8	V4010AE	3.477 €	V4012AE	3.606 €

Dimensiones en mm. Los precios indicados serán gravados con el I.V.A. correspondiente.

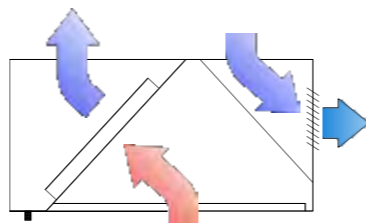

Aportación de aire interior

LONGITUD	Nº DE FILTROS	FONDO 1000		FONDO 1200	
		CÓDIGO	PRECIO	CÓDIGO	PRECIO
1000	2	V1010AI	955 €	V1012AI	993 €
1500	3	V1510AI	1.323 €	V1512AI	1.360 €
2000	4	V2010AI	1.511 €	V2012AI	1.586 €
2500	5	V2510AI	1.881 €	V2512AI	1.942 €
3000	6	V3010AI	2.192 €	V3012AI	2.255 €
3500	7	V3510AI	2.893 €	V3512AI	2.968 €
4000	8	V4010AI	3.216 €	V4012AI	3.345 €

Dimensiones en mm. Los precios indicados serán gravados con el I.V.A. correspondiente.

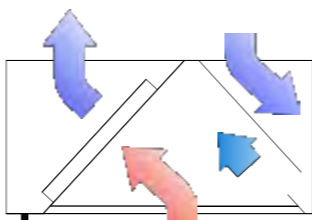

CAMPANA CENTRAL CON APORTACIÓN DE AIRE



Construcción

- Fabricado en acero inoxidable **AISI 304,18/10**. Altura 500 mm.
- Totalmente construida mediante soldadura.
- Canal perimétrico de recogida de condensados y grasas.
- Colector posterior dotado de tubo de descarga con tapón.
- Aportación de aire frontal con rejilla o inducido al interior.
- Dotada de filtros de acero inoxidable tipo laberinto.
- Incluido kit de instalación.
- **Consultar precio y plazo de entrega para otros modelos y dimensiones.**

Aportación de aire exterior

LONGITUD	Nº DE FILTROS	FONDO 1800		FONDO 2200	
		CÓDIGO	PRECIO	CÓDIGO	PRECIO
1000	2	V1018AE	1.701 €	V1022AE	1.982 €
1500	3	V1518AE	2.303 €	V1522AE	2.669 €
2000	4	V2018AE	2.798 €	V2022AE	3.036 €
2500	5	V2518AE	2.847 €	V2522AE	3.474 €
3000	6	V3018AE	3.713 €	V3022AE	3.950 €
3500	7	V3518AE	4.204 €	V3522AE	4.398 €
4000	8	V4018AE	4.667 €	V4022AE	4.850 €

Dimensiones en mm. Los precios indicados serán gravados con el I.V.A. correspondiente.

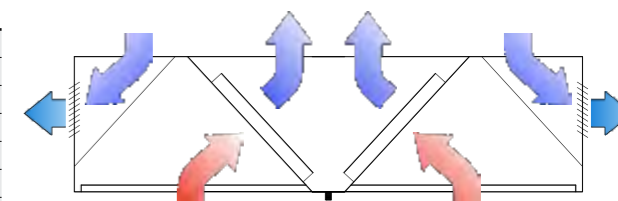

Aportación de aire interior

LONGITUD	Nº DE FILTROS	FONDO 1800		FONDO 2200	
		CÓDIGO	PRECIO	CÓDIGO	PRECIO
1000	2	V1018AI	1.527 €	V1022AI	1.807 €
1500	3	V1518AI	1.954 €	V1522AI	2.320 €
2000	4	V2018AI	2.449 €	V2022AI	2.687 €
2500	5	V2518AI	2.498 €	V2522AI	3.124 €
3000	6	V3018AI	3.189 €	V3022AI	2.456 €
3500	7	V3518AI	3.680 €	V3522AI	3.874 €
4000	8	V4018AI	4.143 €	V4022AI	4.326 €

Dimensiones en mm. Los precios indicados serán gravados con el I.V.A. correspondiente.

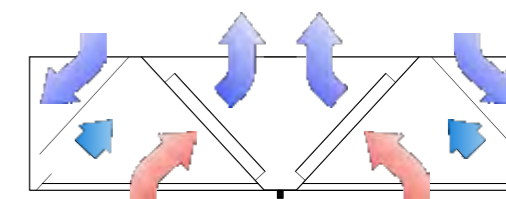

CAMPANA MURAL CON FILTROS INVERTIDOS PARA HORNOS



Construcción

- Fabricado en acero inoxidable **AISI 304,18/10**. Altura 500 mm.
- Totalmente construida mediante soldadura.
- Canal perimétrico de recogida de condensados y grasas.
- Colector posterior dotado de tubo de descarga con tapón.
- Dotada de filtros de acero inoxidable tipo laberinto situados en la parte frontal de la campana para recogida de vapor procedente de la apertura del horno.
- Deflector posterior para favorecer la extracción.
- Incluido kit de instalación.
- **Consultar precio y plazo de entrega para otros modelos y dimensiones.**

LONGITUD	Nº DE FILTROS	FONDO 1200		FONDO 1400	
		CÓDIGO	PRECIO	CÓDIGO	PRECIO
1000	2	V1012IH	1.219 €	V1014IH	1.295 €
1500	3	V1512IH	1.510 €	V1514IH	1.624 €
2000	4	V2012IH	1.802 €	V2014IH	1.902 €
2500	5	V2512IH	2.040 €	V2514IH	2.093 €
3000	6	V3012IH	2.158 €	V3014IH	2.361 €
3500	7	V3512IH	2.590 €	V3514IH	2.730 €
4000	8	V4012IH	2.795 €	V4014IH	2.957 €

Dimensiones en mm. Los precios indicados serán gravados con el I.V.A. correspondiente.

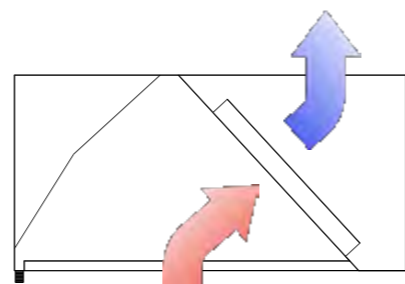

CAMPANA CENTRAL CON FILTROS INVERTIDOS PARA HORNOS



Construcción

- Fabricado en acero inoxidable **AISI 304,18/10**. Altura 500 mm.
- Totalmente construida mediante soldadura.
- Canal perimétrico de recogida de condensados y grasas.
- Dotada de filtros de acero inoxidable tipo laberinto situados en las partes frontales de la campana.
- Incluido kit de instalación.
- **Consultar precio y plazo de entrega para otros modelos y dimensiones.**

LONGITUD	Nº DE FILTROS	FONDO 1800		FONDO 2200	
		CÓDIGO	PRECIO	CÓDIGO	PRECIO
1000	2	V1018IH	1.501 €	V1022IH	1.801 €
1500	3	V1518IH	1.906 €	V1522IH	2.298 €
2000	4	V2018IH	2.401 €	V2022IH	2.656 €
2500	5	V2518IH	2.789 €	V2522IH	3.071 €
3000	6	V3018IH	3.106 €	V3022IH	3.359 €
3500	7	V3518IH	3.579 €	V3522IH	3.787 €
4000	8	V4018IH	4.041 €	V4022IH	4.237 €

Dimensiones en mm. Los precios indicados serán gravados con el I.V.A. correspondiente.

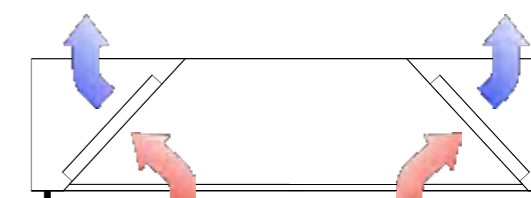

CAMPANA SIN FILTROS PARA VAPOR



Construcción

- Fabricado en acero inoxidable **AISI 304,18/10**. Altura 500 mm.
- Totalmente construida mediante soldadura.
- Canal perimétrico de recogida de condensados y grasas con tubo de drenaje.
- Concebida para favorecer la extracción de vapores en la zona de lavado de vajilla.
- Sistema de extracción sin filtros.
- Incluido kit de instalación.
- **Consultar precio y plazo de entrega para otros modelos y dimensiones.**

LONGITUD	FONDO 1000		FONDO 1500	
	CÓDIGO	PRECIO	CÓDIGO	PRECIO
1000	V1010SF	709 €	V1015SF	795 €
1500	V1510SF	982 €	V1515SF	1.091 €
2000	V2010SF	1.163 €	V2015SF	1.288 €
2500	V2510SF	1.436 €	V2515SF	1.583 €
3000	V3010SF	1.617 €	V3015SF	1.780 €
3500	V3510SF	1.890 €	V3515SF	2.076 €
4000	V4010SF	2.071 €	V4015SF	2.273 €

Dimensiones en mm. Los precios indicados serán gravados con el I.V.A. correspondiente.

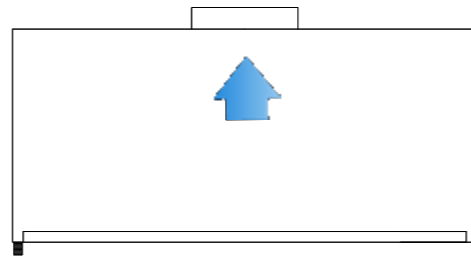

PLENUM PARA CAMPANA

Construcción

- Fabricado en acero inoxidable.
- Totalmente construido mediante soldadura.
- Pestaña de anclaje a campana.
- **Consultar precio y plazo de entrega para otros modelos y dimensiones.**

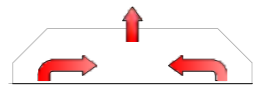
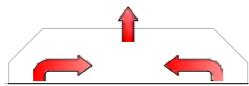

LONGITUD CAMPANA	PLENUM EXTRACCION CAMPANA MURAL			PLENUM EXTRACCION CAMPANA CENTRAL			PLENUM APORTACION CAMPANA CENTRAL		
	DIM.	CÓDIGO	PRECIO	DIM.	CÓDIGO	PRECIO	DIM.	CÓDIGO	PRECIO
2500	2000X400X350	V250PM	468 €	2000X800X350	V250PC	568 €	2000X400X350	V250PA	468 €
3000	2500X400X350	V300PM	492 €	2500X800X350	V300PC	602 €	2500X400X350	V300PA	492 €
3500	3000X400X350	V350PM	529 €	3000X800X350	V350PC	649 €	3000X400X350	V350PA	529 €
4000	3500X400X350	V400PM	562 €	3500X800X350	V400PC	692 €	3500X400X350	V400PA	562 €

Dimensiones en mm. Los precios indicados serán gravados con el I.V.A. correspondiente.

EXTRACTORES PARA CAMPANAS



400° 2H

MODELO	CAUDAL (M³/H)	POTENCIA	CÓDIGO	PRECIO	CÓDIGO	PRECIO
7/7	1.440	72 W 230V 50 Hz	V77072BP	266 €	V77072BP4	1.242 €
7/7	1.650	147 W 230V 50 Hz	V77147BP	271 €	V77147BP4	1.296 €
7/7	2.380	300 W 230V 50 Hz	V77300BP	278 €	V77300BP4	1.311 €
9/9	2.570	200 W 230V 50 Hz	V99200BP	275 €	V99200BP4	1.298 €
9/9	2.850	245 W 230V 50 Hz	V99245BP	282 €	V99245BP4	1.326 €
9/9	2.480	300 W 230V 50 Hz	V99300BP	287 €	V99300BP4	1.363 €
9/9	3.470	550 W 230V 50 Hz	V99550BP	292 €	V99550BP4	1.399 €
10/10	3.370	245 W 230V 50 Hz	V11245BP	281 €	V11245BP4	1.460 €
10/10	4.450	515 W 230V 50 Hz	V11515BP	289 €	V11515BP4	1.478 €
10/10	3.300	600 W 230V 50 Hz	V11600BP	298 €	V11600BP4	1.496 €

Dimensiones en mm. Los precios indicados serán gravados con el I.V.A. correspondiente.

KIT DE ILUMINACIÓN PARA CAMPANA

Construcción

- Fabricado en acero inoxidable **AISI 304,18/10**.
- Fácil fijación a campana.
- Iluminación mediante lámparas con tecnología LED.
- **Se entrega de forma independiente o instalado en la campana.**
- **Consultar precio y plazo de entrega para otros modelos y dimensiones.**

LONGITUD CAMPANA	CAMPANA CENTRAL		CAMPANA MURAL	
	CÓDIGO	PRECIO	CÓDIGO	PRECIO
1000	V100CILU	345 €	V100MILU	173 €
1500	V150CILU	445 €	V150MILU	222 €
2000	V200CILU	490 €	V200MILU	245 €
2500	V250CILU	589 €	V250MILU	295 €
3000	V300CILU	667 €	V300MILU	334 €
3500	V350CILU	768 €	V350MILU	383 €
4000	V400CILU	802 €	V400MILU	422 €

Dimensiones en mm. Los precios indicados serán gravados con el I.V.A. correspondiente.



SISTEMA DE REGULACIÓN DE CAUDAL PARA CAMPANA

Construcción

- Fabricado en acero inoxidable **AISI 304,18/10**.
- Permite la regulación de caudal filtro a filtro favoreciendo la extracción en las zonas de más humo.
- Fabricado con compuertas deslizables.

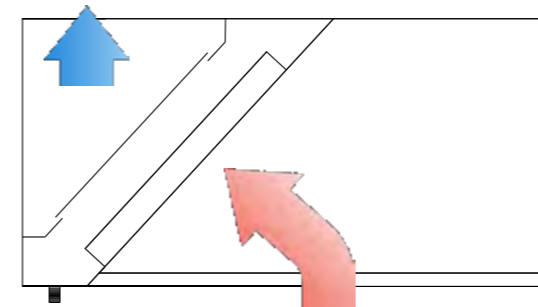

LONGITUD CAMPANA	CAMPANA CENTRAL		CAMPANA MURAL	
	CÓDIGO	PRECIO	CÓDIGO	PRECIO
1500	V150CREG	728 €	V150MREG	409 €
2000	V200CREG	909 €	V200MREG	510 €
2500	V250CREG	755 €	V250MREG	662 €
3000	V300CREG	1.359 €	V300MREG	763 €
3500	V350CREG	1.630 €	V350MREG	914 €
4000	V400CREG	1.810 €	V400MREG	1.016 €

Dimensiones en mm. Los precios indicados serán gravados con el I.V.A. correspondiente.

SISTEMA DE EXTINCIÓN DE INCENDIOS PARA CAMPANA

Construcción

- Sistema autónomo con extintor en el exterior de la campana.
- Accionamiento de los rociadores Splinker automático por exceso de temperatura.
- Sistema certificado y homologado.
- Se entrega totalmente instalado en la campana.



LONGITUD CAMPANA	CAMPANA CENTRAL		CAMPANA MURAL	
	CÓDIGO	PRECIO	CÓDIGO	PRECIO
1000	V100CEXT	2.366 €	V100MEXT	1.890 €
1500	V150CEXT	2.521 €	V150MEXT	1.935 €
2000	V200CEXT	2.714 €	V200MEXT	1.958 €
2500	V250CEXT	2.877 €	V250MEXT	2.145 €
3000	V300CEXT	3.037 €	V300MEXT	2.205 €
3500	V350CEXT	3.265 €	V350MEXT	2.235 €
4000	V400CEXT	3.522 €	V400MEXT	2.257 €

Dimensiones en mm. Los precios indicados serán gravados con el I.V.A. correspondiente.

FILTROS PARA CAMPANAS

Construcción

- Fabricado en acero inoxidable.
- Sistema de retención de grasas mediante laberinto de lamas.

DIMENSIONES	CÓDIGO	PRECIO
500x500x50	V55F	61 €

Dimensiones en mm. Los precios indicados serán gravados con el I.V.A. correspondiente.



1.1 Eco

Eco Plus / Eco Plus Monobloc



ECO PLUS



ECO PLUS MONOBLOC

VENTILADOR INCORPORADO

~
Avec ventilateur intégré

Fan incorporated

- ✓ LA MÁS ECONÓMICA
- ✓ IDEAL TECHOS BAJA ALTURA
- ✓ OPCIONALMENTE CON VENTILADOR

Campanas ECO PLUS y ECO PLUS Monobloc, construidas en todas sus partes vistas de acero inoxidable con acabado pulido fino, siendo unas de las más económicas y competitivas del mercado y ofreciendo al mismo tiempo una gran calidad.

Forma de campana especialmente estudiada para dar al conjunto la máxima rigidez, con la mínima altura para mantener, según normativa, los filtros en ángulo de inclinación entre el 45° y 60° sobre la horizontal. Laterales con inclinación y frontal de 150mm, ideal para cocinas con techo de poca altura.

Diseñada para incorporar filtros de 490x490.

- ✓ UNE HOTTE ECONÓMIQUE
- ✓ IDÉALE POUR LES PLAFONDS BAS
- ✓ AVEC OPTION VENTILATEUR

Les hottes ECO PLUS et ECO PLUS MONOBLOC ont toutes leurs parties visibles en acier inoxydable avec une finition polie fine. Ce modèle est un des plus économique et compétitif du marché offrant une grande qualité.

Forme spécialement conçue pour donner un maximum de rigidité à l'assemblage, ayant la hauteur minimale pour intégrer les filtres inclinés entre 45 et 60° à l'horizontale, comme le prévoit la normative. Idéale pour les cuisines ayant un plafond bas, la partie frontale ne mesure que 150mm et la partie adossée 435mm.

Conçue pour intégrer des filtres de 490x490.

- ✓ THE MOST ECONOMICAL HOOD
- ✓ IDEAL FOR LOW CEILINGS
- ✓ FAN OPTIONAL

ECO PLUS and ECO PLUS Monobloc hoods, with all visible parts made in fine polished finish stainless steel; these are among the lowest priced and most competitive hoods on the market, and yet offer high quality.

Hood shape designed especially to give the greatest rigidity to the ensemble whilst maintaining the minimum regulatory height. Filters are at an angle of between 45° and 60° to horizontal. Sloping sides and 150mm front, ideal for kitchens with low ceiling.

Designed to incorporate 490x490 filters.

Eco Plus Pared / Murale / Wall

Código Référence Code	Largo Longueur Width	Fondo Profondeur Depth	€
06431075	1000	750	705,00
06431212	1000	1200	826,00
06431575	1500	750	820,00
06431512	1500	1200	965,00
06432075	2000	750	937,00
06432012	2000	1200	1.110,00
06432575	2500	750	1.185,00
06432512	2500	1200	1.382,00
06433075	3000	750	1.470,00
06433012	3000	1200	1.729,00
06433575	3500	750	1.588,00
06433512	3500	1200	1.873,00
06434075	4000	750	1.705,00
06434012	4000	1200	2.017,00
06434575	4500	750	1.953,00
06434512	4500	1200	2.289,00
06435075	5000	750	2.201,00
06435012	5000	1200	2.562,00

Longitudes superiores: Consultar precio.
Consultez-nous pour les longueurs supérieures.
Check for prices of greater lengths.

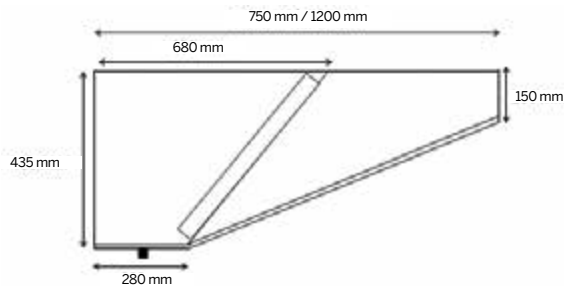

Filtros
NO INCLUIDOS
en el precio
~
Filtres **NON**
INCLUS dans le Prix
Filters **DO NOT**
INCLUDED
in Price

Filtro de placas inoxidable 490x490x50
Para otro tipo de filtros consultar pág. 53
Filtre à choc inoxydable 490x490x50
Pour autres filtres, consultez pag. 53
Stainless steel plate filter 490x490x50
For other filters, see page 53
Precio/Prix/Price 45,20

Eco Plus Monobloc Pared / Murale / Wall

Código Référence Code	Largo Longueur Width	Fondo Profondeur Depth	Ventilador Ventilateur Fan	€
065210759913	1000	750	9/9 1/3 CVII	1.211,00
065210759912	1000	750	9/9 1/2 CVII	1.239,00
065210129913	1000	1200	9/9 1/3 CVII	1.337,00
065210129912	1000	1200	9/9 1/2 CVII	1.367,00
065215759913	1500	750	9/9 1/3 CVII	1.330,00
065215759912	1500	750	9/9 1/2 CVII	1.361,00
065215129913	1500	1200	9/9 1/3 CVII	1.482,00
065215129912	1500	1200	9/9 1/2 CVII	1.516,00
065220759913	2000	750	9/9 1/3 CVII	1.453,00
065220759912	2000	750	9/9 1/2 CVII	1.485,00
065220129913	2000	1200	9/9 1/3 CVII	1.632,00
065220129912	2000	1200	9/9 1/2 CVII	1.669,00
065225759913	2500	750	9/9 1/3 CVII	1.711,00
065225759912	2500	750	9/9 1/2 CVII	1.749,00
065225129913	2500	1200	9/9 1/3 CVII	1.916,00
065225129912	2500	1200	9/9 1/2 CVII	1.958,00

Longitudes superiores: Consultar precio.
Consultez-nous pour les longueurs supérieures.
Check for prices of greater lengths.

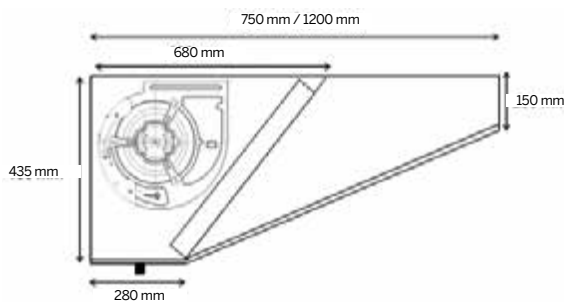

OPCIONAL / OPTIONNEL / OPTIONAL



Certificada por Applus
Certifiée par Applus
Certified by Applus



400° / 2H

DISPONIBLE CON VENTILADOR 400°/2H.
ROGAMOS CONSULTAR PRECIOS.
DISPONIBLE AVEC VENTILATEUR 400°/2H.
CONSULTEZ-NOUS POUR OBTENIR LE PRIX.
AVAILABLE WITH FAN 400°/2H. CHECK FOR PRICES.

Según normativa de residuos Industriales, se cargará 1.55 € en concepto de RD/208 por cada ventilador instalado en la campana.

1.1 Eco

Eco R/ Eco R Monobloc

VENTILADOR
INCORPORADO

~
Avec ventilateur
intégré

Fan
incorporated



ECO R



ECO R MONOBLOC

- ✓ IDEAL TECHOS BAJA ALTURA
- ✓ LA CAMPANA MÁS ECONÓMICA
- ✓ OPCIONALMENTE CON VENTILADOR
- ✓ OPCIONALMENTE COMPENSADA (CON APORTACIÓN DE AIRE)

- ✓ IDÉALE POUR LES PLAFONDS BAS
- ✓ UNE HOTTE ÉCONOMIQUE
- ✓ AVEC OPTION VENTILATEUR
- ✓ OPTION A COMPENSATION (AVEC SOUFFLAGE D'AIR)

- ✓ IDEAL FOR LOW CEILINGS
- ✓ THE MOST ECONOMICAL HOOD
- ✓ FAN OPTIONAL
- ✓ COMPENSATING OPTION (AIR SUPPLY)

Campanas ECO "R" y ECO "R" Monobloc, construidas en todas sus partes vistas de acero inoxidable con acabado pulido fino, siendo unas de las más económicas y competitivas del mercado y ofreciendo al mismo tiempo una gran calidad.

Forma de campana especialmente estudiada para dar al conjunto la máxima rigidez, con la mínima altura para mantener, según normativa, los filtros en ángulo de inclinación entre el 45° y 60° sobre la horizontal. Sus laterales y el frontal son rectos en todo el perímetro quedando a la misma altura.

Diseñada para incorporar filtros de 490x490.

Les hottes ECO "R" et ECO "R" Monobloc ont toutes leurs parties visibles en acier inoxydable avec une finition polie fine. Ce modèle est un des plus économique et compétitif du marché offrant une grande qualité.

Forme spécialement conçue pour donner un maximum de rigidité à l'assemblage, ayant la hauteur minimale pour intégrer les filtres inclinés entre 45 et 60° à l'horizontale, comme le prévoit la normative. Ses côtés latéraux et le frontal sont droits sur tout le périmètre et ont la même hauteur.

Conçue pour intégrer des filtres de 490 x 490.

ECO "R" and ECO "R" Monobloc hoods, with all visible parts built in fine polished finish stainless steel; among the lowest priced and most competitive hoods on the market, while offering high quality.

Hood shape designed especially to give the greatest rigidity to the ensemble, whilst maintaining the minimum regulatory height to maintain. Filters are at an angle of between 45° and 60° to horizontal. Sides and front are flat along entire perimeter and at the same height.

Designed to incorporate 490x490 filters.

Eco R / Eco R / Eco R

Código Référence Code	Largo Longueur Width	Fondo Profondeur Depth	€
06481075	1000	750	833,00
06481012	1000	1200	958,00
06481575	1500	750	973,00
06481512	1500	1200	1.125,00
06482075	2000	750	1.121,00
06482012	2000	1200	1.291,00
06482575	2500	750	1.400,00
06482512	2500	1200	1.597,00
06483075	3000	750	1.743,00
06483012	3000	1200	1.927,00
06483575	3500	750	1.896,00
06483512	3500	1200	2.096,00
06484075	4000	750	2.040,00
06484012	4000	1200	2.262,00
06484575	4500	750	2.319,00
06484512	4500	1200	2.568,00
06485075	5000	750	2.599,00
06485012	5000	1200	2.874,00

Longitudes superiores: Consultar precio.
Consultez-nous pour les longueurs supérieures.
Check for prices of greater lengths.

*Consulta medidas campanas centrales.
*Consultez-nous pour les dimensins des hottes centrales.
*Island hood measurements on application

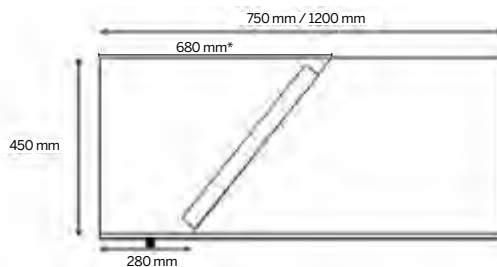

Filtros
NO INCLUIDOS
en el precio
~
Filtres NON
INCLUS dans le Prix
Filters DO NOT
INCLUDED
in Price

Filtro de placas inoxidables 490x490x50
Para otro tipo de filtros consultar pag. 53
Filtre à choc inoxydable 490x490x50
Pour autres filtres, consultez pag. 53
Stainless steel plate filter 490x490x50
For other filters, see page 53

Precio/Prix/Price 45,20

Eco R Monobloc / Eco R Monobloc / Eco R Monobloc

Código Référence Code	Largo Longueur Width	Fondo Profondeur Depth	Ventilador Ventilateur Fan	€
065910759913	1000	1200	9/9 1/3 CVII	1.293,00
065910759912	1000	750	9/9 1/2 CVII	1.322,00
065910129913	1000	1200	9/9 1/3 CVII	1.416,00
065910129912	1000	750	9/9 1/2 CVII	1.448,00
065915759913	1500	1200	9/9 1/3 CVII	1.430,00
065915759912	1500	750	9/9 1/2 CVII	1.463,00
065915129913	1500	1200	9/9 1/3 CVII	1.579,00
065915129912	1500	1200	9/9 1/2 CVII	1.615,00
065920759913	2000	750	9/9 1/3 CVII	1.575,00
065920759912	2000	750	9/9 1/2 CVII	1.611,00
065920129913	2000	1200	9/9 1/3 CVII	1.742,00
065920129912	2000	1200	9/9 1/2 CVII	1.781,00
065925759913	2500	750	9/9 1/3 CVII	1.850,00
065925759912	2500	750	9/9 1/2 CVII	1.891,00
065925129913	2500	1200	9/9 1/3 CVII	2.042,00
065925129912	2500	1200	9/9 1/2 CVII	2.087,00

Longitudes superiores: Consultar precio.
Consultez-nous pour les longueurs supérieures.
Check for prices of greater lengths.

*Consulta medidas campanas centrales.
*Consultez-nous pour les dimensins des hottes centrales.
*Check for island extractor hoods

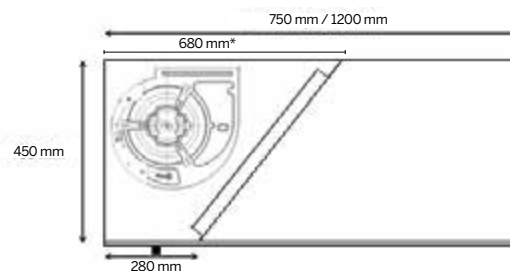

OPCIONAL / OPTIONNEL / OPTIONAL

Certificada por Applus
Certifiée par Applus
Certified by Applus

400° / 2H

DISPONIBLE CON VENTILADOR 400°/2H.
ROGAMOS CONSULTAR PRECIOS.
DISPONIBLE AVEC VENTILATEUR 400°/2H.
CONSULTEZ-NOUS POUR OBTENIR LE PRIX.
AVAILABLE WITH FAN 400°/2H. CHECK FOR PRICES.

Según normativa de residuos Industriales, se cargará 1.55 € en concepto de RD/208 por cada ventilador instalado en la campana.

1.1 Eco

Eco R Compensada



- ✓ IDEAL TECHOS BAJA ALTURA
- ✓ LA CAMPANA COMPENSADA MÁS ECONÓMICA

Campana ECO "R" COMPENSADA, construida en todas sus partes vistas de acero inoxidable con acabado pulido fino, con la mínima altura para mantener, según normativa, los filtros en ángulo de inclinación entre el 45° y 60° sobre la horizontal. Dispone de un nuevo sistema de sujeción que facilita su instalación, haciendo posible el desplazamiento lateral, hasta conseguir el anclaje a pared perfecto. El ensamblaje de todas las piezas vistas de la campana se realiza mediante pernos soldados por la parte interna; dando así la posibilidad de desmontar el conjunto si fuera necesario (para entrarlo por una puerta pequeña ó para ampliarlo), dando así mismo una gran belleza de líneas, al no ver remaches ni tornillos. Incorpora plenum de aportación de aire con rejilla fuera del colector de aspiración.

Máxima seguridad con canal perimetral de refuerzo en forma de V con chapa doblada en punto redondo para evitar cortes.

SISTEMA DE DRENAJE

Sistema de drenaje para recoger las grasas retenidas por el colector de filtros, con depósito de gran capacidad y salida por tapón metálico roscado. Y canal perimetral que recoge las condensaciones del interior del voladizo o visera y laterales.

OPCIONES

- Filtros metálicos de placa 490x490x50 (No incluidos en el precio).
- Filtro de carbón activo combinado con filtro de malla 490x490x25
- Sistema de extinción de incendios.

- ✓ IDÉALE POUR PLES PLAFONDS BAS
- ✓ LA HOTTE À COMPENSATION MOINS CHER

La hotte aspirante ECO « R » À COMPENSATION entièrement construite en acier inox finement polie

Forme, spécialement conçue pour donner un maximum de rigidité à l'assemblage, ainsi qu'à la hauteur minimale à maintenir, conformément à la réglementation, les filtres à l'angle d'inclinaison entre 45 ° et 60 ° à l'horizontale. Ses côtés et le frontal sont droits sur tout le périmètre restant à la même hauteur.

Système de fixation inclus pour faciliter l'installation. L'ensemble de toutes les pièces vues de la hotte est fait en utilisant des goujons soudés à l'intérieur, qui permet de la démonter si nécessaire.

Avec un plénum de soufflage d'air afin de faire passer de l'air extérieur.

SYSTÈME DE DRAINAGE

Système de drainage pour ramasser la graisse retenue par les filtres du capteur et bouchon à vis.

OPTION

- Filtres à choc 490x490x50 non inclus dans le prix
- Filtre à charbon actif combiné avec le filtre malle 490x490x25
- Système d'extinction d'incendie

- ✓ IDEAL FOR LOW CEILINGS
- ✓ A CHEAP OPTION FOR AN EXTRACTOR HOOD WITH AIR SUPPLY

ECO R, extractor hood, completely built in inox steel finely polished, being one of the cheapest and competitive of the market and offering at the same time a big quality.

Its shape is specially designed to give maximum solidity to the entire hood, with minimum height in order to maintain, according to regulations, the filters with an inclination angle between 45 ° and 60 ° above the horizontal. Both sides and front are straight in all the perimeter keeping the same height.

Fixation system included in order to make easier the installation. Assembly through internal pins, that allows to dismount the hood if necessary (small entrances, to extend the hood).

With an internal plenum chamber in order to pass air to outside

DRAIN SYSTEM

Draining system to collect the grease retained by the collector output filters and threaded metal cap.

OPTION

- Metallic plate filters 490x490x50 are not included in price
- Activated carbon filters
- Fire extinction system

Pared / Murale / Wall

Código Référence Code	Largo Longueur Width	Fondo Profondeur Depth	€
06481012CMP	1000	1200	1.388,00
06481512CMP	1500	1200	1.695,00
06482012CMP	2000	1200	2.092,00
06482512CMP	2500	1200	2.519,00
06483012CMP	3000	1200	3.096,00
06483512CMP	3500	1200	3.382,00
06484012CMP	4000	1200	3.779,00
06484512CMP	4500	1200	4.213,00
06485012CMP	5000	1200	4.602,00



Filtros
NO INCLUIDOS
en el precio
~
Filtres NON
INCLUS dans le Prix
~
Filters DO NOT
INCLUDED
in Price

Filtro de placas inoxidable 490x490x50
Para otro tipo de filtros consultar pág. 53
Filtre à choc inoxydable 490x490x50
Pour autres filtres, consultez pag. 53
Stainless steel plate filter 490x490x50
For other filters, see page 53

Precio/Prix/Price 45,20

Longitudes superiores: Consultar precio.
Consultez-nous pour les longueurs supérieures.
Check for prices of greater lengths.

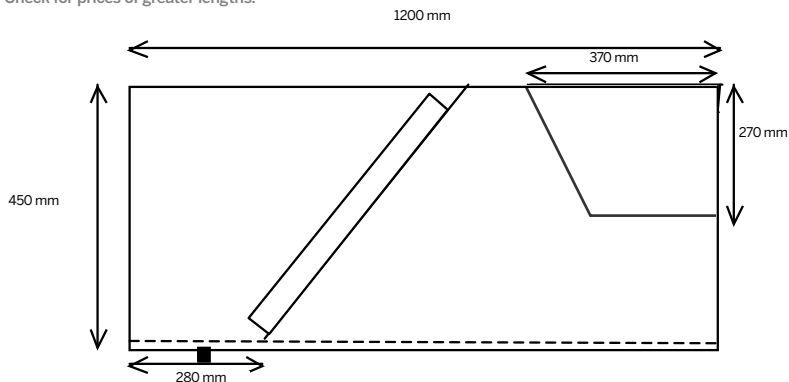

Central / Centrale / Island

Código Référence Code	Largo Longueur Width	Fondo Profondeur Depth	€
06491024CMP	1000	2400	2.497,00
06491524CMP	1500	2400	3.112,00
06492024CMP	2000	2400	3.906,00
06492524CMP	2500	2400	4.389,00
06493024CMP	3000	2400	5.914,00
06493524CMP	3500	2400	6.486,00
06494024CMP	4000	2400	7.279,00
06494524CMP	4500	2400	8.147,00
06495024CMP	5000	2400	8.928,00

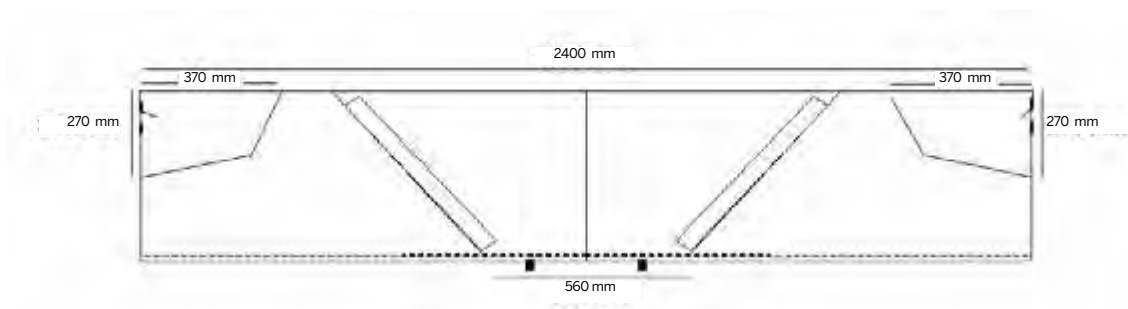

1.1 Eco



- ✓ FUNCIONAL
- ✓ DE BAJO COSTE
- ✓ ATRACTIVO DISEÑO
- ✓ VISERA REDONDEADA
- ✓ RECOMENDABLE PARA INSTALACIONES SENCILLAS
- ✓ OPCIONALMENTE CON VENTILADOR
- ✓ OPCIONALMENTE COMPENSADA (CON APORTACIÓN DE AIRE)

- ✓ FONCTIONNELLE
- ✓ ÉCONOMIQUE
- ✓ DESIGN ATTRACTIF
- ✓ VISIÈRE ARRONDIE
- ✓ RECOMMANDÉE POUR DES INSTALLATIONS FACILES
- ✓ OPTION VENTILATEUR
- ✓ OPTION A COMPENSATION (AVEC SOUFFLAGE D'AIR)

- ✓ FUNCTIONAL
- ✓ LOW COST
- ✓ ATTRACTIVE DESIGN
- ✓ ROUNDED CANOPY LIP
- ✓ RECOMMENDED FOR SIMPLE INSTALLATIONS
- ✓ FAN OPTIONAL
- ✓ COMPENSATING OPTION (AIR SUPPLY)

Campana ECO, construida en todas sus partes vistas de acero inoxidable con acabado pulido fino. Filtros de 490x490x50. Dispone de sistema de fijación incorporado para facilitar su montaje. El ensamblaje de todas las piezas vistas de la campana se realiza mediante pernos soldados por la parte interna; dando así la Posibilidad de desmontar el conjunto si fuera necesario. Máxima seguridad con canal perimetral de refuerzo en forma de U con chapa doblada en punto redondo para evitar cortes.

SISTEMA DE DRENAJE

Sistema de drenaje para recoger las grasas retenidas por el colector de filtros, depósito de gran capacidad y salida por tapón metálico roscado.

SISTEMA DE FILTRACIÓN

Ver opciones.

OPCIONES

Filtros de placa (490x490x50)
 Filtro de carbón activo combinado con filtro de malla (490x490x25).
 Sistema de extinción de incendios.
 Aportación de aire.

La hotte aspirante ECO, entièrement construite en acier inox finement poli. Filtres 490x490x50. Système de fixation inclus pour faciliter l'installation. L'ensemble de toutes les pièces vue de la hotte est faite en utilisant des goujons soudés à intérieur, ce qui permet de la démonter en cas de nécessité. Une sécurité maximale avec le canal périmétral renforcé en forme de U ayant la tôle pliée pour éviter les coupures.

SYSTÈME DE DRAINAGE

Système de drainage pour recueillir la graisse retenue par les filtres du capteur avec un bouchon à vis.

SYSTÈME DE FILTRATION

Voir options.

OPTIONS

Filtres à choc (490x490x50).
 Filtre à charbon actif combiné avec le filtre maille (490x490x25).
 Système d'extinction d'incendie.
 Soufflage d'air.

ECO extractor hood, completely built in inox steel finely polished finish. Filters size 490x490x50. Fixation system included in order to make easier the installation. Assembly through internal pins, that allows to dismount the hood if necessary. Maximum security with the edge side with U shape, with steal plate bent round to avoid cuts.

DRAIN SYSTEM

Draining system to collect the grease retained by the collector output filters and threaded metal cap.

FILTRATION SYSTEM

See options.

OPTIONS

Plate filters (490x490x50).
 Activated carbon filter combined with mesh filter (490x490x25).
 Fire extinction system.
 Air Supply.

Pared / Murale / Wall

Código Référence Code	Largo Longueur Width	Fondo Profondeur Depth	€
06441075	1000	750	782,00
06441010	1000	1000	889,00
06441575	1500	750	923,00
06441510	1500	1000	1.053,00
06442075	2000	750	1.121,80
06442010	2000	1000	1.285,00
06442575	2500	750	1.295,00
06442510	2500	1000	1.499,00
06443075	3000	750	1.589,00
06443010	3000	1000	1.806,00
06443575	3500	750	1.789,00
06443510	3500	1000	2.038,00
06444075	4000	750	1.988,00
06444010	4000	1000	2.271,00

Longitudes superiores: Consultar precio.
Consultez-nous pour les longueurs supérieures.
Check for prices of greater lengths.

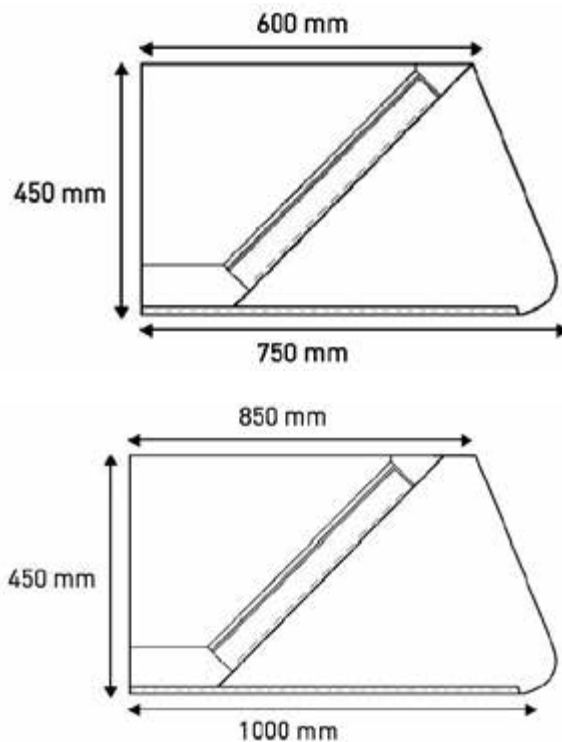

Filtros
NO INCLUIDOS
en el precio
~
Filtres NON
INCLUS dans le Prix
Filters DO NOT
INCLUDED
in Price

Filtro de placas inoxidable 490x490x50 / Para otro tipo de filtros consultar pág. 53
Filtre à choc inoxydable 490x490x50 / Pour autres filtres, consultez pag. 53
Stainless steel plate filter 490x490x50 / For other filters, see page 53

Precio/Prix/Price 45,20

Central / Centrale / Island

Código Référence Code	Largo Longueur Width	Fondo Profondeur Depth	€
06461515	1500	1500	1.617,00
06461520	1500	2000	1.857,00
06462015	2000	1500	1.953,00
06462020	2000	2000	2.255,00
06462515	2500	1500	2.293,00
06462520	2500	2000	2.630,00
06463015	3000	1500	2.753,00
06463020	3000	2000	3.268,00
06463515	3500	1500	3.101,00
06463520	3500	2000	3.561,00
06464015	4000	1500	3.443,00
06464020	4000	2000	3.958,00

Longitudes superiores: Consultar precio.
Consultez-nous pour les longueurs supérieures.
Check for prices of greater lengths.

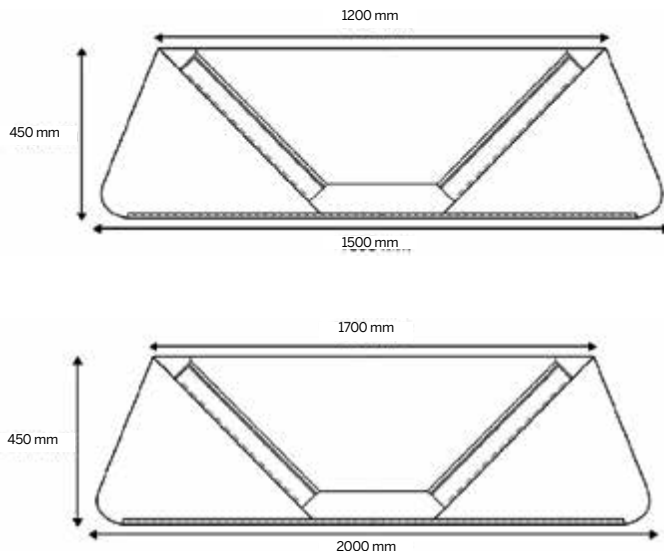

1.2 Basic



- ✓ SENCILLA
- ✓ ECONÓMICA
- ✓ NO INCORPORA PLENUM
- ✓ PARA PEQUEÑAS MEDIDAS DE GAMA SUPERIOR

Campanas con ventilador a distancia modelo BASIC: No incorpora plenum interior, por lo cual se recomienda para pequeñas medidas en las que la regulación sectorizada no es necesaria.

El rendimiento de estas dependerá de la unidad de ventilación con la que se equipe la instalación.

Estos modelos no serán aplicables en los siguientes casos:

- Medidas inadecuadas. Campanas murales de fondos superiores a 1100 mm, o centrales de anchos superiores a 2400 mm, en las que el flujo ascendente de vahos y humos se encuentra a una distancia excesiva del colector de filtros, que en definitiva es el que aspira, (en estos casos es más recomendable instalar campanas con colector invertido).
- Hornos de gran profundidad en los que la máxima salida de humos o vahos se realice por la parte frontal, (la mayoría, incluido el tipo Jospet).
- Asadores de pollos a leña. Debido a la elevada temperatura, se genera una corriente de gases ascendente a alta velocidad que no podrá ser recogida si no situamos el colector en posición invertida.

- ✓ SIMPLE
- ✓ ÉCONOMIQUE
- ✓ SANS PLÉNUM D'EXTRACTION INTÉRIEUR
- ✓ GAMME SUPÉRIEURE POUR PETITES DIMENSIONS

Les hottes avec le ventilateur à distance de la gamme BASIC: n'incorporent pas le collecteur d'extraction intérieur. C'est pour cela qu'elles sont conseillées pour les petites installations où la régulation sectorielle n'est pas nécessaire.

Le rendement de ces dernières dépendra de l'unité de ventilation installée.

L'utilisation de ces modèles est déconseillée dans les cas suivants:

- Dimensions inadéquates. Profondeur supérieure à 1100 mm pour les hottes adossées et 2400 mm pour les centrales. Installations dans lesquelles le flux ascendant des vapeurs et des fumées se situe à une distance excessive du collecteur de filtres. Dans ce cas, on conseille d'installer des hottes ayant un collecteur inversé.
- Fours à grande profondeur dont la majeure sortie de fumée ou de vapeurs se fait à l'avant (la majorité, inclus le type Jospet).
- Rôtissoires à bois. En raison de leur température élevée, un courant de gaz ascendant se propage à grande vitesse et ne pourra être retenu si le collecteur n'est pas en position inversée.

- ✓ SIMPLE
- ✓ ECONOMICAL
- ✓ PLENUM NOT INCLUDED
- ✓ FOR UPPER RANGE WITH SMALL DIMENSIONS

BASIC model hoods with remote sited fan: internal plenum chamber not included.

This hood is to be recommended for small scale kitchens where it is not necessary to meet sector regulations.

Hood performance will depend on the ventilation unit fitted to the installation.

These models will not be applicable in the following cases:

- Unsuitable dimensions. Wall mounted hoods with a depth of greater than 1100 mm, or island hoods more than 2400 mm wide, where rising vapour and fumes would be too far from the filter collection system where suction takes place (in such cases, it is advisable to install hoods with an inverted collection system).
- Very deep ovens where the greatest out-flow of fumes and steam is through the front of the oven, (this applies to most ovens, including the Jospet type).
- Wood fired chicken roasters. The high working temperature rapidly generates rising gases that cannot be caught if a grease trap in an inverted position is not installed.

Pared / Murale / Wall

Código Référence Code	Largo Longueur Width	Fondo Profondeur Depth	€
06501080	1000	750	999,80
06501090	1000	900	1.096,90
06501280	1200	750	1.102,70
06501290	1200	900	1.136,90
06501211	1200	1100	1.151,00
065012135	1200	1350	1.472,40
06501580	1500	750	1.196,20
06501590	1500	900	1.245,80
06501511	1500	1100	1.273,70
65015135	1500	1350	1.581,60
06501780	1700	750	1.300,10
06501790	1700	900	1.380,80
06501711	1700	1100	1.419,60
065017135	1700	1350	1.728,20
06502080	2000	750	1.412,90
06502090	2000	900	1.485,90
06502011	2000	1100	1.519,80
065020135	2000	1350	1.828,00
06502280	2200	750	1.507,50
06502290	2200	900	1.615,60
06502211	2200	1100	1.653,80
065022135	2200	1350	1.964,00
06502580	2500	750	1.767,60
06502590	2500	900	1.817,60
06502511	2500	1100	1.876,80
065025135	2500	1350	2.188,20

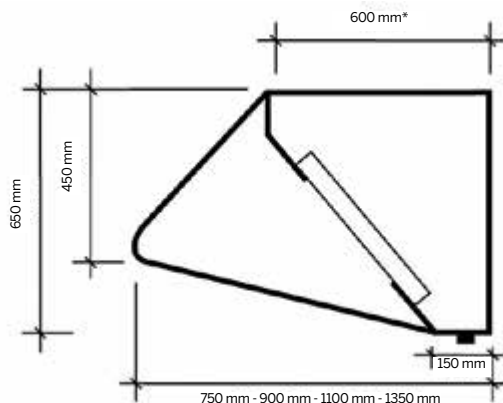

*En los modelos de fondo 1350 mm, esta medida es de 850 mm.
 *Pour les modèles de profondeur 1350 mm, cette dimension est de 850 mm.
 *In models that are 1350 mm deep, this dimension is 850 mm



INCLUIDOS
 Filtros malla galvanizados
 390x490x50
 ~
 INCLUS
 Filtres de maille galvanisée
 390x490x50
 INCLUDED
 Galvanized mesh filters
 390x490x50

Suplemento filtro de placas inoxidable 390x490x50
 Para otro tipo de filtros consultar pág. 53
 Supplément filtre à choc inoxydable 390x490x50
 Pour autres filtres, consultez pag. 53
 Supplement stainless steel plate filter 390x490x50
 For other filters, see page 53

Precio/Prix/Price 47,85€

Central / Centrale / Island

Código Référence Code	Largo Longueur Width	Fondo Profondeur Depth	€
06501215	1200	1400	1.633,70
06501221	1200	2100	1.841,10
06501515	1500	1400	1.900,10
06501521	1500	2100	2.096,00
06501715	1700	1400	2.071,70
06501721	1700	2100	2.366,10
06502015	2000	1400	2.268,00
06502021	2000	2100	2.576,20
06502215	2200	1400	2.403,90
06502221	2200	2100	2.747,70
06502515	2500	1400	2.668,00
06502521	2500	2100	2.956,60

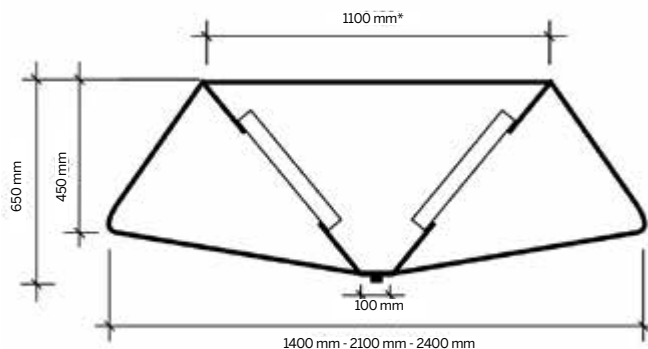

*En los modelos de fondo 2400, esta medida es de 1400 mm.
 *Pour les modèles de profondeur 2400 mm, cette dimension est de 1400 mm.
 *In models which are 2400 mm deep, this measurement is 1400 mm. 2400 deep model available: please ask for more information.

1.3 Monobloc



VENTILADOR INCORPORADO

~
Avec ventilateur intégré

Fan incorporated

- ✓ SIN PLENUM DE REGULACIÓN
- ✓ INSTALACIONES PEQUEÑAS
- ✓ RELACIÓN CALIDAD PRECIO

Recomendables para aplicar en instalaciones pequeñas, en las que su óptima relación calidad precio las hace imbatibles. Actualmente las prestaciones de este modelo se han multiplicado con la adopción de ventiladores de tres velocidades y clixon de conexión opcional.

Para clarificar más el tema, citaremos en que situaciones específicas NO es recomendable este modelo:

Grandes dimensiones. No recomendamos llegar a longitudes superiores a 2500 mm, ya que el caudal de extracción necesario nos exigiría un ventilador de tal medida que no cabría en el interior de la campana.

Altas temperaturas. No utilizables en cocinas a alta temperatura, como pueden ser, Barbacoas, Asadores de pollos, etc...

Pérdidas de carga elevadas. Los ventiladores de baja presión con motor directo como los que equipan este tipo de campanas, no son capaces de superar pérdidas de carga elevadas como las que podrían ocasionar conductos de escasa sección, o de sección correcta pero con muchos metros de chimenea.

Situaciones en las que por sus especiales características se precise un nivel acústico extremadamente bajo. Tengamos en cuenta que por más perfeccionado que esté el ventilador, sigue estando en el interior de la campana, y por lo tanto a menos de metro y medio del cocinero.

No recomendable cuando se tengan que efectuar varias extracciones por un mismo conducto, ya que se podrían producir revoques de humo.

- ✓ SANS PLÉNUM DE REGULATION
- ✓ PETITES INSTALLATIONS
- ✓ BONNE RELATION QUALITÉ PRIX

Recommandées pour des petites installations où on recherche une bonne relation qualité-prix. Désormais les prestations de ce modèle se sont multipliées avec l'adaptation des ventilateurs à trois vitesses et clixon de connexion optionnel.

Ces modèles ne sont pas recommandables dans les cas suivants:

Pour les grandes dimensions. Nous ne recommandons pas ce modèle pour des installations d'une longueur supérieure à 2500 mm, puisque le débit d'extraction nécessite un ventilateur plus gros que l'espace prévu dans la hotte pour celui-ci.

Pour les températures élevées. Ne peuvent pas s'utiliser avec des éléments de cuisson qui dégagent des températures élevées, comme les barbecues, rôtissoires, etc...

Pertes de charge élevées. Les ventilateurs de basse pression avec moteur direct, comme celui de ce modèle, ne peuvent supporter les pertes de charge trop élevées, provoquées par des conduits trop étroits ou trop longs.

Restriction sonore (dans les cas où le niveau acoustique doit rester bas). Il faut noter que le moteur est situé à l'intérieur de la hotte à moins d'un mètre et demi du cuisinier.

Plusieurs extractions connectées au même conduit. Dans ce cas, l'installation pourrait avoir des retours de fumée dans la cuisine.

- ✓ NO REGULATORY PLENUM
- ✓ FOR SMALL INSTALLATIONS
- ✓ GOOD VALUE FOR MONEY

Recommended for application in small installations, where their optimum value for money makes them unbeatable. Currently, features on this model have multiplied with adoption of three-speed fans and an optional connection for a Clixon temperature switch.

To make this matter clearer, here are specific situations where this model is NOT recommended:

Large dimensions. We do not recommend working with lengths greater than 2500 mm, since the extraction flow needed would call for such a large fan that it would not fit inside the hood.

High temperatures. Not for use where cooking at very high temperatures is carried out, such as barbecues, chicken roasters, etc.

High load loss. Low pressure direct motor fans such as those fitted in these types of hood cannot cope with high load losses such as those which may be caused by small section ducting, or by correct section but with many metres of chimney extension.

Situations in which an extremely low level of noise is called for because of special characteristics. We must remember that however perfect the fan is, it is still located inside the hood, which means that it is at less than a metre and half away from the chef.

Not recommended when various outlets pass through the same ducting, since this could cause smoke blow-back.

Pared / Murale / Wall

Código Référéncie Code	Ventilador Ventilateur Fan	Largo Longueur Width	Fondo Profondeur Depth	€
06701089913	9/9 1/3 CV II	1000	750	1.398,90
06701099913	9/9 1/3 CV II	1000	900	1.536,70
06701289913	9/9 1/3 CV II	1200	750	1.527,00
06701289912	9/9 1/2 CV II	1200	750	1.566,40
06701299913	9/9 1/3 CV II	1200	900	1.586,40
06701299912	9/9 1/2 CV II	1200	900	1.628,60
06701219913	9/9 1/3 CV II	1200	1100	1.598,70
06701219912	9/9 1/2 CV II	1200	1100	1.643,60
06701589913	9/9 1/3 CV II	1500	750	1.665,10
06701589912	9/9 1/2 CV II	1500	750	1.720,70
06701599913	9/9 1/3 CV II	1500	900	1.740,30
06701599912	9/9 1/2 CV II	1500	900	1.750,30
06701519913	9/9 1/3 CV II	1500	1100	1.769,00
06701519912	9/9 1/2 CV II	1500	1100	1.776,10
06701781113	10/10 1/3 CV II	1700	750	1.751,50
06701781134	10/10 3/4 CV II	1700	750	1.840,50
06701791113	10/10 1/3 CV II	1700	900	1.826,00
06701791134	10/10 3/4 CV II	1700	900	1.915,30
06701711113	10/10 1/3 CV II	1700	1100	1.861,60
06701711134	10/10 3/4 CV II	1700	1100	1.938,90
06702081113	10/10 1/3 CV II	2000	750	1.894,80
06702081134	10/10 3/4 CV II	2000	750	1.956,40
06702091113	10/10 1/3 CV II	2000	900	2.012,50
06702091134	10/10 3/4 CV II	2000	900	2.079,10
06702011113	10/10 1/3 CV II	2000	1100	2.063,40
06702011134	10/10 3/4 CV II	2000	1100	2.141,60
06702281113	10/10 1/3 CV II	2200	750	1.968,00
06702281134	10/10 3/4 CV II	2200	750	2.042,80
06702291113	10/10 1/3 CV II	2200	900	2.098,60
06702291134	10/10 3/4 CV II	2200	900	2.141,50
06702211113	10/10 1/3 CV II	2200	1100	2.124,00
06702211134	10/10 3/4 CV II	2200	1100	2.179,10
06702581134	10/10 3/4 CV II	2500	750	2.178,20
06702591134	10/10 3/4 CV II	2500	900	2.240,10
06702511134	10/10 3/4 CV II	2500	1100	2.294,50

Según normativa de residuos Industriales, se cargará 1,55 € en concepto de RD/208 por cada ventilador instalado en la campana.

OPCIONAL / OPTIONNEL / OPTIONAL



Certificada por Applus
Certifiée par Applus
Certified by Applus

400° / 2H

DISPONIBLE CON VENTILADOR 400°/2H.
ROGAMOS CONSULTAR PRECIOS.

DISPONIBLE AVEC VENTILATEUR 400°/2H.
CONSULTEZ-NOUS POUR OBTENIR LE PRIX.

AVAILABLE WITH FAN 400°/2H. CHECK FOR PRICES.



INCLUIDOS
Filtros malla galvanizados
390x490x50

~

INCLUS
Filtres de maille galvanisée
390x490x50

INCLUDED
Galvanized mesh filters
390x490x50

Suplemento filtro de placas inoxidables 390x490x50
Para otro tipo de filtros consultar pàg. 53
Supplément filtre à choc inoxydable 390x490x50
Pour autres filtres, consultez pag. 53
Supplement stainless steel plate filter 390x490x50
For other filters, see page 53

Precio/Prix/Price 47,85

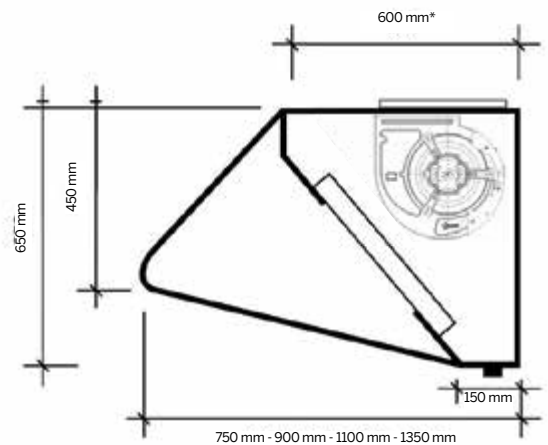

Monobloc Central / Monobloc Centrale / Monobloc Island

Código Référence Code	Largo Longueur Width	Fondo Profondeur Depth	Ventilador Ventilateur Fan	€
067312151113	1200	1400	10/10 1/3 CV	2.515,50
067315152912	1500	1400	12/12 1 CV	2.794,30
067315212912	1500	2100	12/12 1 CV	3.107,70
067317152912	1700	1400	12/12 1 CV	2.948,50
067317212212	1700	2100	12/12 1 CV	3.357,90
067320152215	2000	1400	12/12 1,5 CV	3.135,20
067320212215	2000	2100	12/12 1,5 CV	3.609,20
067322152215	2200	1400	12/12 1,5 CV	3.503,40
067322212215	2200	2100	12/12 1,5 CV	4.051,70
067325152215	2500	1400	12/12 1,5 CV	3.637,50
067325212215	2500	2100	12/12 1,5 CV	4.306,80
06743015291	3000	1400	2X12/12 1 CV	5.011,70
06743021291	3000	2100	2X12/12 1 CV	5.793,50
06743215291	3200	1400	2X12/12 1 CV	5.332,00
06743221291	3200	2100	2X12/12 1 CV	6.043,70
067435152215	3500	1400	2X12/12 1,5 CV	5.507,70
067435212215	3500	2100	2X12/12 1,5 CV	6.295,00
067437152215	3700	1400	2X12/12 1,5 CV	5.661,90
067437212215	3700	2100	2X12/12 1,5 CV	6.544,70
067440152215	4000	1400	2X12/12 1,5 CV	5.848,50
067440212215	4000	2100	2X12/12 1,5 CV	6.796,50

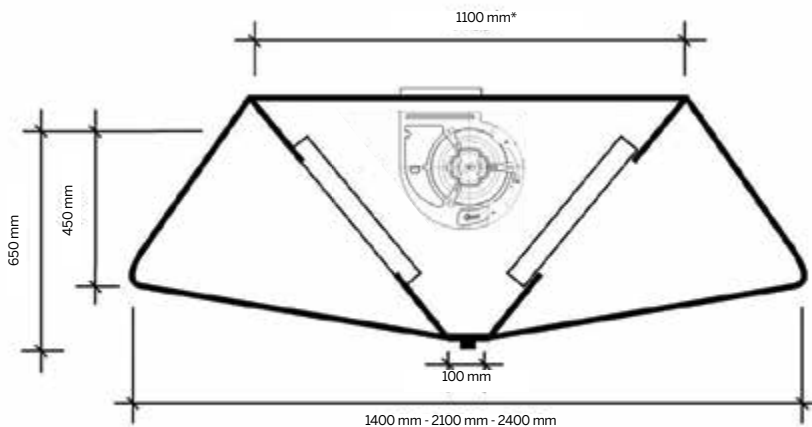

OPCIONAL / OPTIONNEL / OPTIONAL



Certificada por Applus
Certifiée par Applus
Certified by Applus



400° / 2H

DISPONIBLE CON VENTILADOR 400°/2H.
ROGAMOS CONSULTAR PRECIOS.

DISPONIBLE AVEC VENTILATEUR 400°/2H.
CONSULTEZ-NOUS POUR OBTENIR LE PRIX.

AVAILABLE WITH FAN 400°/2H. CHECK FOR PRICES.

INCLUIDOS
Filtros malla galvanizados
390x490x50

~
INCLUS
Filtres de maille galvanisée
390x490x50

INCLUDED
Galvanized mesh filters
390x490x50



Suplemento filtro de placas inoxidable 390x490x50

Para otro tipo de filtros consultar pág. 53

Supplément filtre à choc inoxydable 390x490x50

Pour autres filtres, consultez pag. 53

Supplement stainless steel plate filter 390x490x50

For other filters, see page 53

Precio/Prix/Price 47,85

*En los modelos de fondo 2400mm, esta medida es de 1400 mm.

*Pour les modèles de profondeur 2400 mm, cette dimension est de 1400 mm.

*In models that are 2400 mm deep, this measurement is 1400 mm.

Según normativa de residuos Industriales, se cargará 1,55 € en concepto de RD/208 por cada ventilador instalado en la campana.



Modelo Plein central, pág.24.
Modèle Plein centrale, page 24.
Model Plein island, page 24.

1.4 Plein



- ✓ **INSTALACIONES DE CALIDAD**
- ✓ **VENTILADOR A DISTANCIA**
- ✓ **INCORPORA PLENUM INTERIOR**
- ✓ **TRAMPILLAS DE REGULACIÓN INDEPENDIENTES PARA CADA FILTRO**

- ✓ **INSTALLATION DE QUALITÉ**
- ✓ **VENTILATEUR À DISTANCE**
- ✓ **PLÉNUM D'EXTRACTION INTÉRIEUR**
- ✓ **TRAPPES DE RÉGULATION DE DÉBIT INDÉPENDANTES POUR CHAQUE FILTRE**

- ✓ **QUALITY INSTALLATIONS**
- ✓ **REMOTE FAN**
- ✓ **INCLUDES INTERNAL PLENUMCHAMBER**
- ✓ **SEPARATE REGULATORY HATCHES FOR EACH FILTER**

Campanas con ventilador a distancia modelo PLEIN: A diferencia del modelo Basic, el modelo PLEIN como su nombre indica, dispone de plenum incorporado que garantiza una perfecta extracción sea cual sea la longitud de la campana. Este tipo de campana es ideal tanto para pequeñas instalaciones de alta calidad, como para medianas o grandes cocinas.

El rendimiento de estas dependerá de la unidad de ventilación con la que se equípe la instalación.

Este modelo no será aplicable en los siguientes casos:

- Medidas inadecuadas. Campanas murales de fondos superiores a 1350 mm, o centrales de anchos superiores a 2400 mm, en las que el flujo ascendente de vahos y humos se encuentra a una distancia excesiva del colector de filtros, que en definitiva es el que aspira, (en estos casos es más recomendable instalar campanas con colector invertido).
- Hornos de gran profundidad en los que la máxima salida de humos o vahos se realice por la parte frontal, (hornos para carros).
- Asadores de pollos a leña. Debido a la elevada temperatura, se genera una corriente de gases ascendente a alta velocidad que no podrá ser recogida si no situamos el colector en posición invertida.

Hottes munies d'un ventilateur à distance modèle PLEIN : à la différence du modèle Basic, le modèle PLEIN comme son nom l'indique, dispose d'un collecteur d'extraction intérieur intégré qui garantit une extraction parfaite quelque soit la longueur de la hotte. Ce type de hotte est idéal aussi bien pour les petites installations de bonne qualité que pour les cuisines moyennes ou grandes.

Leur rendement dépend de l'unité de ventilation dont l'installation est équipée.

Ce modèle n'est pas conseillé dans les cas suivants:

- Dimensions inadéquates. Hottes murales dont le fond est supérieur à 1100 mm, ou hottes centrales dont la largeur est supérieure à 2400 mm, ainsi que pour celles dont le flux ascendant de vapeurs et fumées est trop éloigné du collecteur à filtres, le collecteur étant la pièce réellement aspirante (dans ces cas-là, il est conseillé d'installer plutôt une hotte à collecteur inversé).
- Fours à grande profondeur qui ont leur principale sortie de fumée et de vapeur réalisée par l'avant (fours à chariot).
- Rôtissoires au feu de bois. En raison de leur température élevée, un courant de gaz ascendant se propage à grande vitesse et ne pourra être retenu si le collecteur n'est pas en position inversée.

PLEIN hoods with remote fan. In contrast to the Basic model, the PLEIN model, as its name indicates, has an integrated plenum which guarantees perfect extraction whatever the length of the hood. This type of hood is ideal both for small high quality installations and for medium-sized or large kitchens.

The performance of these hoods will depend on the ventilation unit fitted to the installation.

This model will not be applicable in the following cases:

- Unsuitable dimensions. Wall hoods deeper than 1350 mm, or island hoods wider than 2400 mm, where the rising vapour and fumes is too far from the filter collection system where the suction takes place (in these cases, it is advisable to install hoods with an inverted collection system).
- Very deep ovens where the greatest fume and vapour outflow is through the front (tray trolley ovens).
- Wood fired chicken roasters. With the high temperature rapidly generating rising gases, these cannot be caught if a grease trap is not installed in an inverted position.

Pared / Murale / Wall

Código Référence Code	Largo Longueur Width	Fondo Profondeur Depth	€
067510008	1000	750	1.220,10
067510009	1000	900	1.335,20
067512008	1200	750	1.274,10
067512009	1200	900	1.368,20
067512001	1200	1100	1.396,70
067512135	1200	1350	1.676,10
067515008	1500	750	1.470,80
067515009	1500	900	1.508,80
067515001	1500	1100	1.533,00
067515135	1500	1350	1.839,70
067517008	1700	750	1.591,70
067517009	1700	900	1.691,20
067517001	1700	1100	1.711,80
067517135	1700	1350	2.054,20
067520008	2000	750	1.720,80
067520009	2000	900	1.826,40
067520001	2000	1100	1.857,30

Código Référence Code	Largo Longueur Width	Fondo Profondeur Depth	€
067020135	2000	1350	2.228,80
067522008	2200	750	1.821,20
067522009	2200	900	1.942,90
067522001	2200	1100	1.975,60
067522135	2200	1350	2.371,70
067525008	2500	750	2.044,20
067525009	2500	900	2.175,00
067525001	2500	1100	2.218,50
067525135	2500	1350	2.662,20
067527008	2700	750	2.481,50
067527009	2700	900	2.613,50
067527001	2700	1100	2.648,00
067527135	2700	1350	3.177,60
067529008	2900	750	2.513,10
067529009	2900	900	2.674,40
067529001	2900	1100	2.716,10
067529135	2900	1350	3.259,30

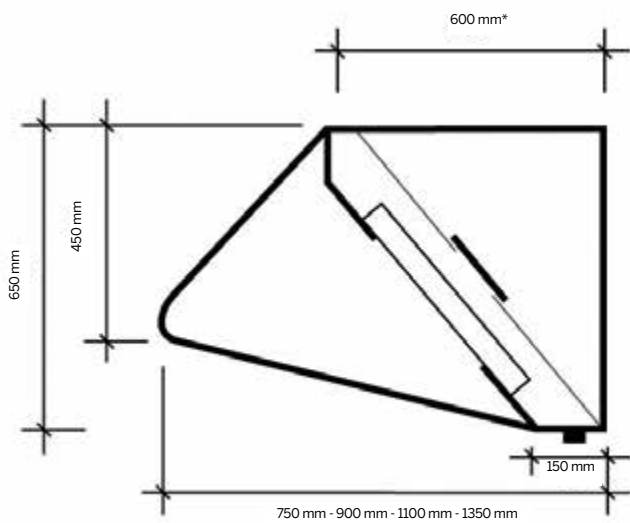

*En los modelos de fondo 1350 mm, esta medida es de 850 mm.
 *Pour les modèles de profondeur 1350 mm, cette dimension est de 850 mm.
 *In models that are 1350 mm deep, this measurement is 850 mm



Suplemento filtro de placas inoxidable 390x490x50
 Para otro tipo de filtros consultar pág. 53
 Supplément filtre à choc inoxydable 390x490x50
 Pour autres filtres, consultez pag. 53
 Supplement stainless steel plate filter 390x490x50
 For other filters, see page 53

Precio/Prix/Price 47,85

Continúa en la página siguiente. Suite à la prochaine page. Continues on next page >

Pared / Murale / Wall

Código Référence Code	Largo Longueur Width	Fondo Profondeur Depth	€
067530008	3000	750	2.561,50
067530009	3000	900	2.744,50
067530001	3000	1100	2.784,30
067530135	3000	1350	3.341,10
067532008	3200	750	2.726,10
067532009	3200	900	2.936,90
067532001	3200	1100	2.963,10
067532132	3200	1350	3.555,80
067534008	3400	750	2.751,00
067534009	3400	900	2.952,50
067534001	3400	1100	2.989,50
067534135	3400	1350	3.587,40
067535008	3500	750	2.803,30
067535009	3500	900	3.077,50
067535001	3500	1100	3.108,60
067535135	3500	1350	3.711,70
067536008	3600	750	3.494,40
067536009	3600	900	3.644,80
067536001	3600	1100	3.728,30
067536135	3600	1350	4.214,10
067537008	3700	750	3.011,50
067537009	3700	900	3.260,50

Código Référence Code	Largo Longueur Width	Fondo Profondeur Depth	€
067537001	3700	1100	3.287,40
067537135	3700	1350	3.944,90
067539008	3900	750	3.082,10
067539009	3900	900	3.334,80
067539001	3900	1100	3.461,10
067539135	3900	1350	4.031,10
067540008	4000	750	3.151,20
067540009	4000	900	3.412,40
067540001	4000	1100	3.432,90
067540135	4000	1350	4.119,50
067542008	4200	750	3.241,10
067542009	4200	900	3.519,60
067542001	4200	1100	3.551,20
067542135	4200	1350	4.261,40
067544008	4400	750	3.293,80
067544009	4400	900	3.560,40
067544001	4400	1100	3.582,10
067544135	4400	1350	4.458,20
067545008	4500	750	3.464,00
067545009	4500	900	3.768,00
067545001	4500	1100	3.794,10
067545135	4500	1350	4.464,30

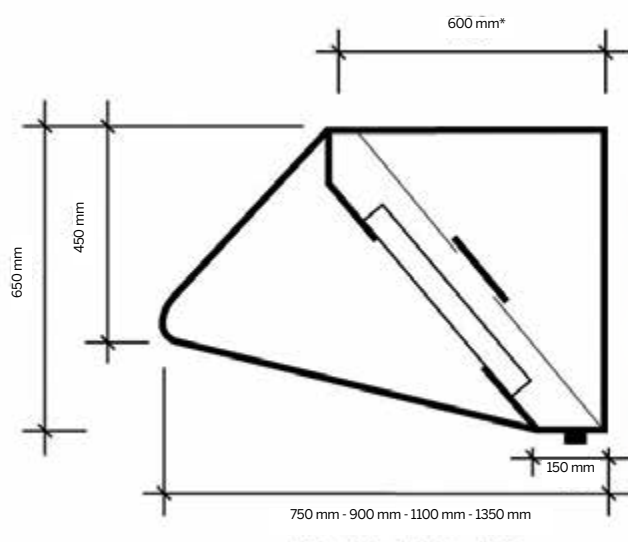

*En los modelos de fondo 1350 mm, esta medida es de 850 mm.

*Pour les modèles de profondeur 1350 mm, cette dimension est de 850 mm.

*In models that are 1350 mm deep, this measurement is 850 mm



INCLUIDOS
Filtros malla galvanizados
390x490x50

INCLUS
Filtres de maille galvanisée
390x490x50

INCLUDED
Galvanized mesh filters
390x490x50

Suplemento filtro de placas inoxidable 390x490x50

Para otro tipo de filtros consultar pág. 53

Supplément filtre à choc inoxydable 390x490x50

Pour autres filtres, consultez pag. 53

Supplement stainless steel plate filter 390x490x50

For other filters, see page 53

Precio/Prix/Price 47,85

INCLUIDOS
Filtros malla galvanizados
390x490x50

~

INCLUS
Filtres de maille galvanisée
390x490x50

INCLUDED
Galvanized mesh filters
390x490x50



Suplemento filtro de placas inoxidable 390x490x50
Para otro tipo de filtros consultar pág. 53
Supplément filtre à choc inoxydable 390x490x50
Pour autres filtres, consultez pag. 53
Supplement stainless steel plate filter 390x490x50
For other filters, see page 53

Precio/Prix/Price 47,85

Pared / Murale / Wall

Código Référence Code	Largo Longueur Width	Fondo Profondeur Depth	€
067546008	4600	750	3.915,90
067546009	4600	900	4.022,10
067546001	4600	1100	4.051,00
067546135	4600	1350	4.553,00
067547008	4700	750	3.599,40
067547009	4700	900	3.877,60
067547001	4700	1100	3.912,40
067547135	4700	1350	4.861,20
067549008	4900	750	4.146,90
067549009	4900	900	4.243,60
067549001	4900	1100	4.273,50
067549135	4900	1350	5.001,90
067550008	5000	750	3.822,90
067550009	5000	900	4.284,90
067550001	5000	1100	4.397,30
067550135	5000	1350	5.197,10



Modelo Plein central
Modèle Plein centrale
Model Plein island



Central / Centrale / Island

Código Référence Code	Largo Longueur Width	Fondo Profondeur Depth	€
06761215	1200	1400	2.051,00
06761221	1200	2100	2.339,40
06761515	1500	1400	2.374,90
06761521	1500	2100	2.549,80
06761715	1700	1400	2.593,90
06761721	1700	2100	2.876,80
06762015	2000	1400	2.792,00
06762021	2000	2100	3.131,80
06762024	2000	2400	3.675,00
06762215	2200	1400	2.967,90
06762221	2200	2100	3.320,10
06762224	2200	2400	4.081,90
06762515	2500	1400	3.315,90
06762521	2500	2100	3.583,90
06762524	2500	2400	4.387,80
06762715	2700	1400	4.164,20
06762721	2700	2100	4.464,30

Código Référence Code	Largo Longueur Width	Fondo Profondeur Depth	€
06762724	2700	2400	5.135,30
06762915	2900	1400	4.298,90
06762921	2900	2100	4.619,60
06762924	2900	2400	5.302,80
06763015	3000	1400	4.325,20
06763021	3000	2100	4.679,10
06763024	3000	2400	5.389,10
06763215	3200	1400	4.442,50
06763221	3200	2100	4.979,70
06763224	3200	2400	5.955,30
06763415	3400	1400	4.545,30
06763421	3400	2100	5.025,40
06763424	3400	2400	6.024,90
06763515	3500	1400	4.568,30
06763521	3500	2100	5.224,10
06763524	3500	2400	6.130,50

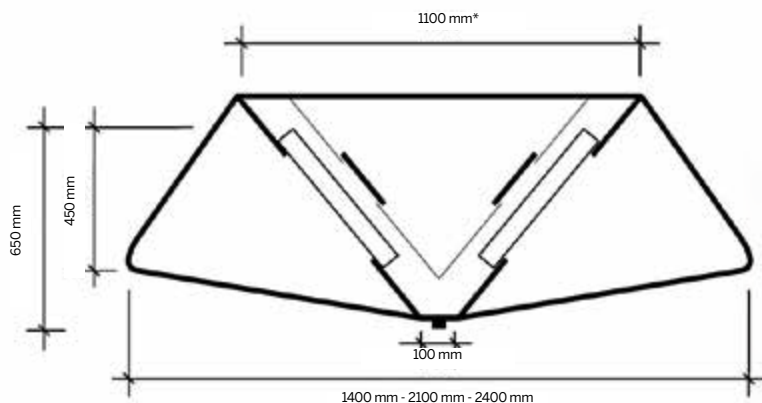

Longitudes superiores: Consultar precio.
Consultez-nous pour les longueurs supérieures.
Check for prices for greater lengths.

*En los modelos de fondo 2400 mm, esta medida es de 1400 mm.
*Pour les modèles de profondeur 2400 mm, cette dimension est de 1400 mm.
*In models that are 2400 mm deep, this dimension is 1400 mm.



INCLUIDOS
Filtros malla galvanizados
390x490x50
~
INCLUS
Filtres de maille galvanisée
390x490x50
INCLUDED
Galvanized mesh filters
390x490x50

Suplemento filtro de placas inoxidable 390x490x50
Para otro tipo de filtros consultar pág. 53
Supplément filtre à choc inoxydable 390x490x50
Pour autres filtres, consultez pag. 53
Supplement stainless steel plate filter 390x490x50
For other filters, see page 53

Precio/Prix/Price 47,85

Código Référence Code	Largo Longueur Width	Fondo Profondeur Depth	€
06763615	3600	1400	5.458,50
06763621	3600	2100	5.648,30
06763624	3600	2400	6.516,80
06763715	3700	1400	4.907,70
06763721	3700	2100	5.524,70
06763724	3700	2400	6.454,40
06763915	3900	1400	5.069,00
06763921	3900	2100	5.555,70
06763924	3900	2400	6.495,20
06764015	4000	1400	5.086,70
06764021	4000	2100	5.769,10
06764024	4000	2400	6.585,70
06764215	4200	1400	5.281,80
06764221	4200	2100	5.967,90
06764224	4200	2400	6.882,00
06764415	4400	1400	5.682,10

Código Référence Code	Largo Longueur Width	Fondo Profondeur Depth	€
06764421	4400	2100	6.086,10
06764424	4400	2400	7.175,60
06764515	4500	1400	5.782,50
06764521	4500	2100	6.376,20
06764524	4500	2400	7.542,40
06764615	4600	1400	6.063,80
06764621	4600	2100	6.805,10
06764624	4600	2400	8.005,30
06764715	4700	1400	5.865,70
06764721	4700	2100	6.575,00
06764724	4700	2400	7.908,40
06764915	4900	1400	6.418,30
06764921	4900	2100	7.180,40
06764924	4900	2400	8.565,30
06765015	5000	1400	6.229,90
06765021	5000	2100	6.983,30
06765024	5000	2400	8.247,80

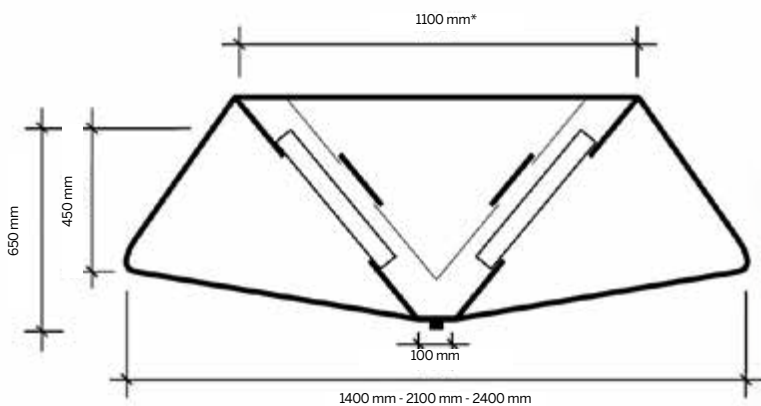

INCLUIDOS
Filtros malla galvanizados
390x490x50

~

INCLUS
Filtres de maille galvanisée
390x490x50

INCLUDED
Galvanized mesh filters
390x490x50



Longitudes superiores: Consultar precio.
Consultez-nous pour les longueurs supérieures.
Check for prices for greater lengths.

*En los modelos de fondo 2400 mm, esta medida es de 1400 mm.
*Pour les modèles de profondeur 2400 mm, cette dimension est de 1400 mm.
*In models that are 2400 mm deep, this dimension is 1400 mm.

Suplemento filtro de placas inoxidable 390x490x50
Para otro tipo de filtros consultar pág. 53
Supplément filtre à choc inoxydable 390x490x50
Pour autres filtres, consultez pag. 53
Supplement stainless steel plate filter 390x490x50
For other filters, see page 53

Precio/Prix/Price 47,85

1.4 Plein Compensada

Plein à Compensation / Plein Compensating



APORTACIÓN DE
AIRE INCLUIDA

~
APPORT D'AIR
INCLUS

AIR SUPPLY
INCLUDED

- ✓ CAJA DE EXTRACCIÓN A DISTANCIA
- ✓ IMPRESCINDIBLES PARA COCINAS CERRADAS O LOCALES CLIMATIZADOS
- ✓ INCORPORA PLENUM INTERIOR
- ✓ TRAMPILLAS DE REGULACIÓN INDEPENDIENTES PARA CADA FILTRO
- ✓ CON PLENUM SUPERIOR Y REJILLAS DE APORTACIÓN

Este tipo de campana no es más que una industrial PLEIN a la que se le añade un segundo plenum, esta vez para aportación de aire exterior, esta vez para aportación de aire exterior y rejilla por donde saldrá el aire de aportación.

Recomendamos instalar este tipo de campana siempre que se den los siguientes condicionantes:

- Cocinas poco ventiladas, sin ventanas o con pocos accesos. El aire no tendría por donde entrar, causando fuertes turbulencias.
- Locales climatizados. En estos, evidentemente no interesa que el aire extraído por la campana se lleve la climatización, causando un gasto energético y económico no deseado.
- En aquellas instalaciones donde la elaboración se realiza a la vista del público en el salón comedor (Show cooking, buffet, etc.). Por otra parte, no podemos citar las contraindicaciones de este modelo porque no las tiene.

- ✓ CAISSON D'EXTRACTION
- ✓ INDISPENSABLE POUR LES CUISINES FERMÉES OU LOCAUX CLIMATISÉS
- ✓ COLLECTEUR D'EXTRACTION INTÉRIEUR
- ✓ TRAPPES DE REGULATIONS DE DEBIT INDEPENDANTES POUR CHAQUE FILTRE
- ✓ PLÉNUM SUPÉRIEUR ET GRILLES D'APPORT D'AIR

Ce modèle est le même que le modèle PLEIN mais dans sa version industrielle, auquel un second plénum a été ajouté afin de faire passer de l'air extérieur et possède une grille pour le soufflage d'air dans l'intérieur de la cuisine.

Nous vous conseillons d'installer ce type de hotte dans les cas suivants:

- Cuisines où l'air circule peu, cuisines sans fenêtres ou avec peu d'ouvertures vers l'extérieur. L'air ne saurait par où entrer, ce qui causerait de fortes turbulences.
- Locaux climatisés. Dans ce cas-là, il est vrai qu'il n'est pas intéressant que l'air climatisé soit extrait par la hotte, ce qui provoquerait des frais non désirés..
- Dans tout établissement où la préparation se réalise à la vue du public, en salle (Show cooking, buffet, etc.). Enfin, nous ne pourrions pas vous fournir une liste de contre-indications car ce modèle n'en a pas

- ✓ REMOTE EXTRACTION UNIT
- ✓ ESSENTIAL FOR CLOSED KITCHENS AND AIR CONDITIONED PREMISES
- ✓ INCLUDES INTERNAL PLENUM CHAMBER
- ✓ SEPARATE REGULATORY HATCHES FOR EACH FILTER
- ✓ WITH UPPER PLENUM CHAMBER AND SUPPLY GRILLES

This type of hood is just an industrial PLEIN hood with an added second plenum chamber, which is there to bring air in from outside. This plenum chamber will be located in the upper part of the hood, and will be fitted with a grille that provides air from the outside into the kitchen.

We recommend installing this type of hood – provided the following conditions are in place:

- Kitchens with poor ventilation, without windows or with few access points. Air would not have anywhere to enter, causing severe turbulence.
- Air conditioned premises. In such kitchens, it is not a good idea for the air extracted by the hood to go through an air conditioning system, because this would cause undesirable energy waste and financial expense.
- In installations where food preparation is carried out in sight of the general public in the dining room (show cooking, buffet, etc.). In contrast, there are no drawbacks to mention for this model because it does not have any.

Pared / Murale / Wall

Código Référence Code	Largo Longueur Width	Fondo Profondeur Depth	€
0678128	1200	750	1.828,70
0678129	1200	900	1.839,90
0678121	1200	1100	1.881,00
067812135	1200	1350	2.120,40
0678158	1500	750	1.912,30
0678159	1500	900	2.010,70
0678151	1500	1100	2.084,00
067815135	1500	1350	2.390,70
0678178	1700	750	2.037,40
0678179	1700	900	2.128,20
0678171	1700	1100	2.191,20
067817135	1700	1350	2.533,60
0678208	2000	750	2.301,80
0678209	2000	900	2.401,60
0678201	2000	1100	2.454,10
067820135	2000	1350	2.826,20
0678228	2200	750	2.390,00
0678229	2200	900	2.513,30
0678221	2200	1100	2.550,50
067822135	2200	1350	2.946,60
0678258	2500	750	2.616,60
0678259	2500	900	2.812,50
0678251	2500	1100	2.839,70
067825135	2500	1350	3.283,40
0678278	2700	750	3.481,50
0678279	2700	900	3.483,90
0678271	2700	1100	3.518,60
067827135	2700	1350	4.048,30
0678298	2900	750	3.737,10
0678299	2900	900	3.826,20
0678291	2900	1100	3.877,40
067829135	2900	1350	4.463,00

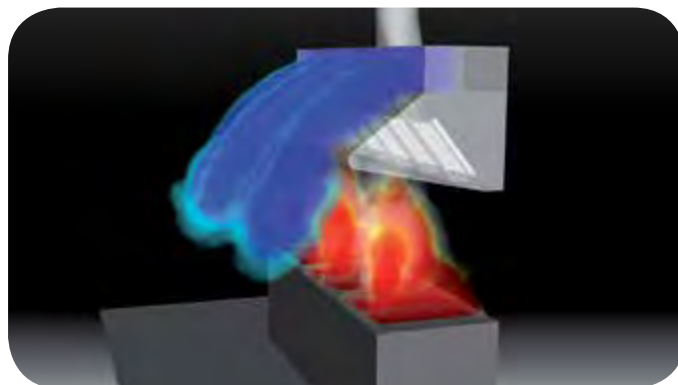

Pared / Murale / Wall
Diagramas de flujo. Diagrammes de flux. Flow diagrams.

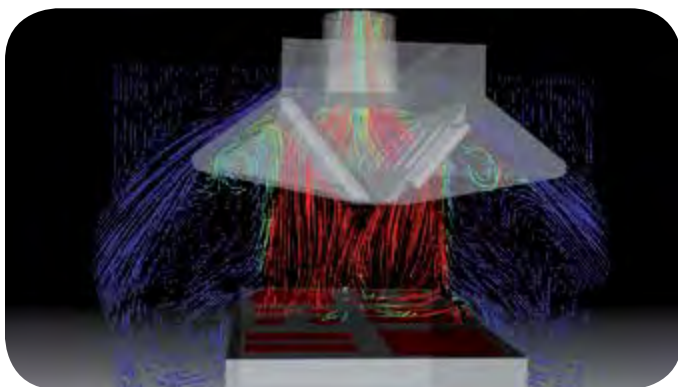

Central / Centrale / Island
Diagramas de flujo. Diagrammes de flux. Flow diagrams.

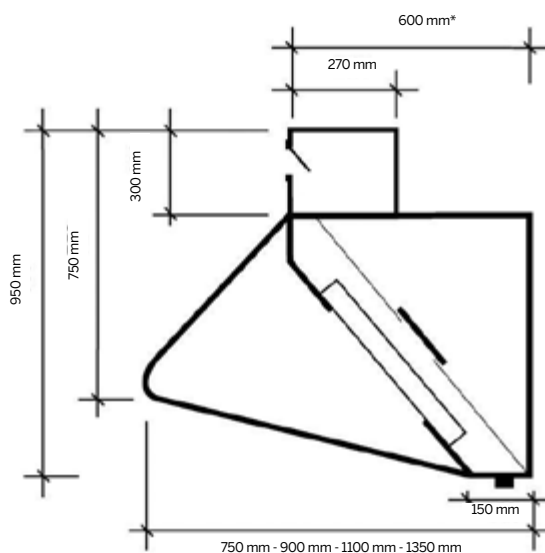

*En los modelos de fondo 1350 mm, esta medida es de 850 mm.
*Pour les modèles de profondeur 1350 mm, cette dimension est de 850 mm.
*In models that are 1350 mm deep, this dimension is 850 mm

INCLUIDOS
Filtros malla galvanizados
390x490x50
~
INCLUS
Filtres de maille galvanisée
390x490x50
INCLUDED
Galvanized mesh filters
390x490x50



Suplemento filtro de placas inoxidable 390x490x50
Para otro tipo de filtros consultar pág. 53
Supplément filtre à choc inoxydable 390x490x50
Pour autres filtres, consultez pag. 53
Supplement stainless steel plate filter 390x490x50
For other filters, see page 53

Precio/Prix/Price 47,85

Continua en la página siguiente. Suite à la prochaine page. Continues on next page >

Pared / Murale / Wall

Código Référence Code	Largo Longueur Width	Fondo Profondeur Depth	€
0678308	3000	750	3.495,20
0678309	3000	900	3.727,00
0678301	3000	1100	3.764,10
067830135	3000	1350	4.321,20
0678328	3200	750	3.567,60
0678329	3200	900	3.766,00
0678321	3200	1100	3.802,20
067832135	3200	1350	4.394,80
0678348	3400	750	3.817,60
0678349	3400	900	4.016,10
0678341	3400	1100	4.080,30
067834135	3400	1350	4.605,30
0678358	3500	750	3.887,40
0678359	3500	900	4.057,40
0678351	3500	1100	4.131,60
067835135	3500	1350	4.734,80
0678368	3600	750	5.228,20
0678369	3600	900	5.235,90
0678361	3600	1100	5.213,40
067836135	3600	1350	5.979,20
0678378	3700	750	3.957,20
0678379	3700	900	4.183,10

Código Référence Code	Largo Longueur Width	Fondo Profondeur Depth	€
0678371	3700	1100	4.207,90
067837135	3700	1350	4.865,40
0678398	3900	750	5.285,30
0678399	3900	900	5.406,10
0678391	3900	1100	5.522,50
067839135	3900	1350	6.307,90
0678408	4000	750	4.276,80
0678409	4000	900	4.435,40
0678401	4000	1100	4.501,60
067840135	4000	1350	5.188,20
0678428	4200	750	4.346,60
0678429	4200	900	4.559,50
0678421	4200	1100	4.598,10
067842135	4200	1350	5.308,40
0678448	4400	750	4.465,10
0678449	4400	900	4.688,80
0678441	4400	1100	5.114,30
067844135	4400	1350	5.461,90
0678458	4500	750	4.583,60
0678459	4500	900	4.818,10
0678451	4500	1100	4.856,40
067845135	4500	1350	5.615,30

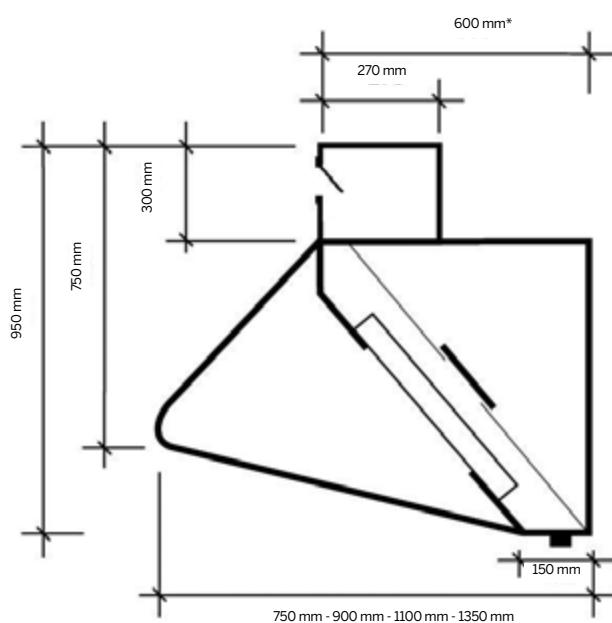

*En los modelos de fondo 1350 mm, esta medida es de 850 mm.

*Pour les modèles de profondeur 1350 mm, cette dimension est de 850 mm.

*In models that are 1350 mm deep, this dimension is 850 mm

INCLUIDOS
Filtros malla galvanizados
390x490x50

~
INCLUS
Filtres de maille galvanisée
390x490x50

INCLUDED
Galvanized mesh filters
390x490x50



Suplemento filtro de placas inoxidable 390x490x50

Para otro tipo de filtros consultar pág. 53

Supplément filtre à choc inoxydable 390x490x50

Pour autres filtres, consultez pag. 53

Supplement stainless steel plate filter 390x490x50

For other filters, see page 53

Precio/Prix/Price 47,85

Central / Centrale / Island

Código Code Référence	Largo Width Longueur	Fondo Depth Profondeur	€
06791515	1500	1400	3.194,30
06791521	1500	2100	3.542,10
06791715	1700	1400	3.302,60
06791721	1700	2100	3.666,30
06792015	2000	1400	3.881,30
06792021	2000	2100	4.264,20
06792024	2000	2400	4.900,60
06792215	2200	1400	4.017,70
06792221	2200	2100	4.502,40
06792224	2200	2400	5.264,20
06792515	2500	1400	4.209,40
06792521	2500	2100	4.823,10
06792524	2500	2400	5.627,00
06792715	2700	1400	5.368,70
06792721	2700	2100	5.600,50
06792724	2700	2400	6.271,40
06792915	2900	1400	5.593,50
06792921	2900	2100	5.983,90
06792924	2900	2400	6.483,70
06793015	3000	1400	5.818,40
06793021	3000	2100	6.367,20
06793024	3000	2400	6.696,00
06793215	3200	1400	5.926,70
06793221	3200	2100	6.491,60
06793224	3200	2400	7.467,20
06793415	3400	1400	6.600,70
06793421	3400	2100	6.790,50
06793424	3400	2400	7.664,00
06793515	3500	1400	6.505,30
06793521	3500	2100	7.089,50
06793524	3500	2400	7.860,90
06793615	3600	1400	6.922,50

Código Code Référence	Largo Width Longueur	Fondo Depth Profondeur	€
06793621	3600	2100	7.200,10
06793624	3600	2400	8.154,00
06793715	3700	1400	6.613,70
06793721	3700	2100	6.896,90
06793724	3700	2400	7.961,50
06793915	3900	1400	7.110,00
06793921	3900	2100	7.886,20
06793924	3900	2400	8.200,40
06794015	4000	1400	7.192,30
06794021	4000	2100	7.811,70
06794024	4000	2400	8.628,30
06794215	4200	1400	7.328,80
06794221	4200	2100	8.049,80
06794224	4200	2400	8.963,90
06794415	4400	1400	7.489,70
06794421	4400	2100	8.295,80
06794424	4400	2400	10.207,90
06794515	4500	1400	7.546,30
06794521	4500	2100	8.318,90
06794524	4500	2400	9.536,70
06794615	4600	1400	9.409,20
06794621	4600	2100	10.294,50
06794624	4600	2400	10.592,20
06794715	4700	1400	7.656,80
06794721	4700	2100	8.608,60
06794724	4700	2400	9.941,90
06794915	4900	1400	9.561,20
06794921	4900	2100	10.454,20
06794924	4900	2400	10.760,20
06795015	5000	1400	7.848,60
06795021	5000	2100	8.929,30
06795024	5000	2400	10.193,80

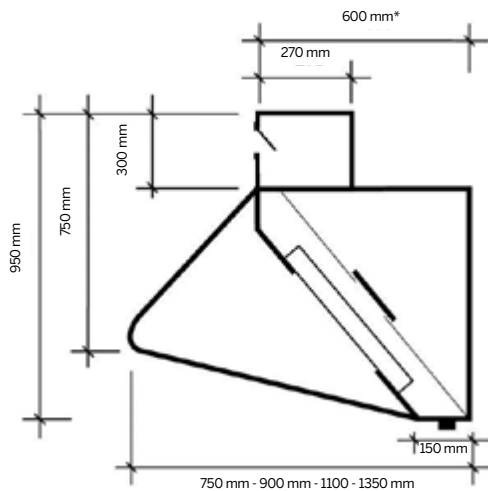

*En los modelos de fondo 2400 mm, esta medida es de 1400 mm.
 *Pour les modèles de profondeur 2400 mm, cette dimension est de 1400 mm.
 *In models that are 2400 mm deep, this dimension is 1400 mm.

INCLUIDOS
 Filtros malla galvanizados
 390x490x50

~

INCLUS
 Filtres de maille galvanisée
 390x490x50

INCLUDED
 Galvanized mesh filters
 390x490x50



Suplemento filtro de placas inoxidable 390x490x50
 Para otro tipo de filtros consultar pàg. 53
 Supplément filtre à choc inoxydable 390x490x50
 Pour autres filtres, consultez pag. 53
 Supplement stainless steel plate filter 390x490x50
 For other filters, see page 53

Precio/Prix/Price 47,85

1.5 Inductora

Hotte à induction (double flux) / Induction hood

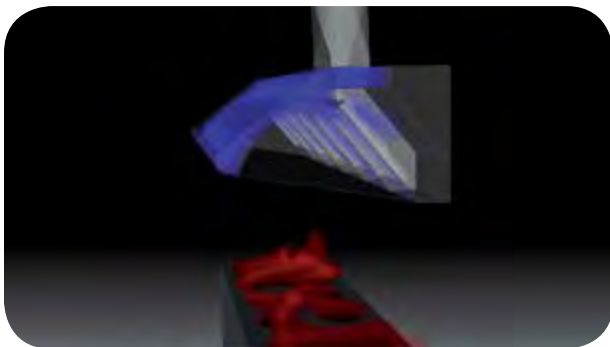

Pared / Murale / Wall
Diagramas de flujo. Diagrammes de flux. Flow diagrams

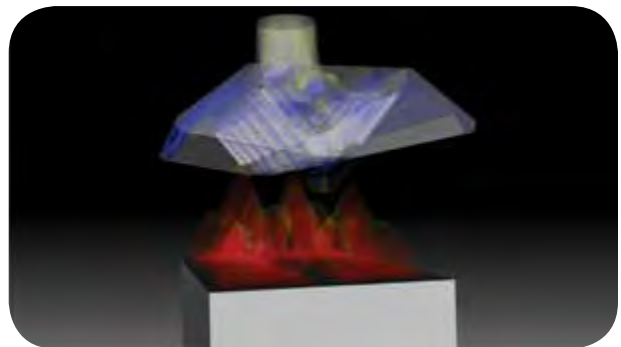

Central / Centrale / Island
Diagramas de flujo. Diagrammes de flux. Flow diagrams

- ✓ INCORPORA PLENUM INTERIOR
- ✓ TRAMPILLAS DE REGULACIÓN INDEPENDIENTES PARA CADA FILTRO
- ✓ APORTACIÓN DE AIRE INTERNA A ALTA VELOCIDAD
- ✓ SISTEMA EXCLUSIVO DE BÓVEDA
- ✓ ASPIRACIÓN MÁXIMA RECOMENDADA PARA CLIMAS FRÍOS

Básicamente persiguen la misma idea que las compensadas, (no restarle aire a la cocina), pero utilizando un procedimiento distinto, que es la inducción generada por el paso de aire a alta velocidad por el interior de la campana.

La ventaja de este sistema es que el Cocinero no percibe ninguna corriente de aire, de forma directa.

Por sus especiales características, es recomendable instalarla en climas extremadamente fríos, en los que no se pueda tolerar ningún intercambio de aire con el exterior.

- ✓ COLLECTEUR D'EXTRACTION INTÉRIEUR
- ✓ TRAPPES DE REGULATION DE DEBIT INDEPENDANTES POUR CHAQUE FILTRE
- ✓ APPORT D'AIR INTERNE À GRANDE VITESSE
- ✓ SYSTÈME EXCLUSIF DE VOÛTE ASPIRATION MAXIMALE
- ✓ RECOMMANDÉE POUR LES CLIMATS FROIDS

Sur la même lignée que les hottes à compensation (ne pas quitter d'air à la cuisine) mais possédant un principe différent, celui de l'induction entraînée par le passage de l'air à grande vitesse à l'intérieur de la hotte.

L'avantage de ce système réside dans le fait que le cuisinier ne perçoit aucun courant d'air de façon directe.

En raison de ces caractéristiques, elles sont idéales pour les climats très froids où il ne peut avoir un grand écart entre la température extérieure et intérieure.

- ✓ INCLUDES INTERNAL PLENUM CHAMBER
- ✓ SEPARATE REGULATORY HATCHES FOR EACH FILTER
- ✓ HIGH SPEED INTERNAL AIR SUPPLY
- ✓ EXCLUSIVE DOME SYSTEM
- ✓ MAXIMUM SUCTION RECOMMENDED FOR COLD WEATHER

These hoods follow basically the same idea as that for compensating hoods, (not to take air away from the kitchen) - but they use a different procedure: induction generated by the high speed flow of air through the hood interior.

The advantage of this system is that the chef does not feel any air current directly.

Given its special characteristics, installation is recommended in particularly cold climates where it would not be possible to tolerate any exchange of air with outside air.

Pared / Murale / Wall

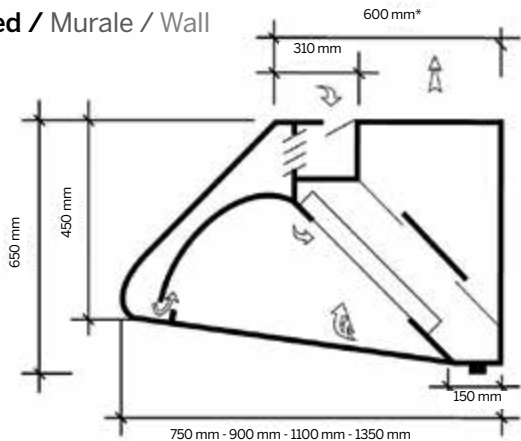

En los modelos de fondo 1350 mm, esta medida es de 850 mm.
 Pour les modèles de profondeur 1350 mm, cette dimension est de 850 mm.
 In models that are 1350 mm deep, this measurement is 850 mm.

Central / Centrale / Island

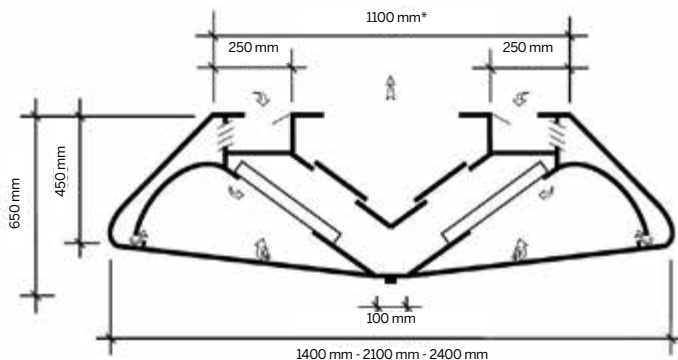

En los modelos de fondo 2400 mm, esta medida es de 1400 mm.
 Pour les modèles de profondeur 2400 mm, cette dimension est de 1400 mm.
 In models that are 2400 mm deep, this measurement is 1400 mm.

Código Référence Code	Largo Longueur Width	Fondo Profondeur Depth	€
0680128	1200	750	2.586,00
0680121	1200	1100	2.869,80
0680158	1500	750	3.022,10
0680151	1500	1100	3.149,80
0680178	1700	750	3.270,50
0680171	1700	1100	3.517,30
0680208	2000	750	3.496,10
0680201	2000	1100	3.816,10
0680228	2200	750	3.742,10
0680221	2200	1100	4.059,20
0680258	2500	750	4.200,20
0680251	2500	1100	4.558,40
0680278	2700	750	5.029,20
0680271	2700	1100	5.440,80
0680308	3000	750	5.263,20
0680301	3000	1100	5.720,80
0680328	3200	750	5.601,20
0680321	3200	1100	6.088,30
0680358	3500	750	5.759,90
0680351	3500	1100	6.387,10
0680378	3700	750	6.187,80
0680371	3700	1100	6.754,60
0680408	4000	750	6.413,50
0680401	4000	1100	7.053,50
0680428	4200	750	6.659,40
0680421	4200	1100	7.296,50
0680458	4500	750	7.117,60
0680451	4500	1100	7.795,70
0680478	4700	750	7.395,70
0680471	4700	1100	8.038,80
0680508	5000	750	7.854,90
0680501	5000	1100	8.537,90

Código Référence Code	Largo Longueur Width	Fondo Profondeur Depth	€
06811521	1500	2100	5.831,10
06811715	1700	1400	5.442,80
06811721	1700	2100	6.511,40
06812015	2000	1400	6.297,30
06812021	2000	2100	7.064,60
06812215	2200	1400	6.972,00
06812221	2200	2100	7.514,60
06812515	2500	1400	7.565,50
06812521	2500	2100	8.438,70
06812715	2700	1400	9.058,70
06812721	2700	2100	10.072,30
06813015	3000	1400	9.480,10
06813021	3000	2100	10.590,70
06813215	3200	1400	10.089,00
06813221	3200	2100	11.271,00
06813515	3500	1400	10.374,80
06813521	3500	2100	11.824,20
06813715	3700	1400	11.145,50
06813721	3700	2100	12.504,50
06814015	4000	1400	11.552,00
06814021	4000	2100	13.057,70
06814215	4200	1400	11.995,00
06814221	4200	2100	13.507,70
06814515	4500	1400	12.820,20
06814521	4500	2100	14.431,80
06814715	4700	1400	13.321,20
06814721	4700	2100	14.881,80
06815015	5000	1400	14.148,40
06815021	5000	2100	15.805,80

Suplemento filtro de placas inoxidable 390x490x50. Para otro tipo de filtros consultar pág. 53
 Supplément filtre à choc inoxydable 390x490x50. Pour autres filtres, consultez pag. 53
 Supplement stainless steel plate filter 390x490x50. For other filters, see page 53

Precio/Prix/Price 47,85

INCLUIDOS
 Filtros malla galvanizados
 390x490x50

~

INCLUS
 Filtres de maille galvanisée
 390x490x50

INCLUDED
 Galvanized mesh filters
 390x490x50

1.6 Campana Vahos Laverie / Steam Hood



✓ RECOMENDADA ESPECIALMENTE PARA ZONA DE LAVADO VAJILLAS

Campana industrial extractora de humos de faldones rectos, pared o central, compuesta por un envoltorio de forma cúbica construido en acero inoxidable con todas sus aristas pulidas. Cajón especial para zona de vajillas.

✓ SPÉCIALEMENT RECOMMANDÉE POUR ZONE DE LAVAGE DE VAISSELLE

Hotte industrielle pour extraction de fumée, à rebords droits, murale ou centrale, composée par un cube construit totalement en acier inox avec toutes ses arêtes électro-soudées et polies.

✓ PARTICULARLY RECOMMENDED FOR DISHWASHING AREAS

Industrial smoke and fume extractor hood with straight flaps, central or wall mounted, composed of a stainless steel cubical enclosure. All edges of the enclosure have been electrowelded and polished. Very suitable for dishwasher areas.

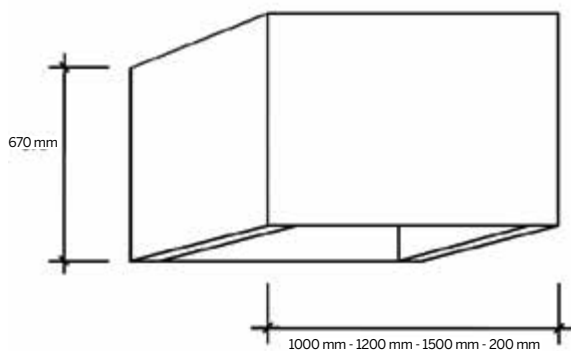

Longitudes superiores: Consultar precio.
Consultez-nous pour les longueurs supérieures.
Check for prices for greater lengths.

Código Référence Code	Largo Longueur Width	Fondo Profondeur Depth	€
06451010	1000	1000	868,30
06451012	1000	1200	920,00
06451210	1200	1000	971,60
06451212	1200	1200	1.282,40
06451510	1500	1000	1.155,90
06451512	1500	1200	1.368,20
06451515	1500	1500	1.580,60
06452010	2000	1000	1.397,60
06452012	2000	1200	1.620,90
06452015	2000	1500	1.749,90
06452201	2200	1000	1.520,90
06452212	2200	1200	1.764,30
06452215	2200	1500	1.905,50
06452510	2500	1000	1.705,20
06452512	2500	1200	1.975,90
06452515	2500	1500	2.131,50

1.7 Lámparas Luminaires Lights



A

B

C

Código Référéce Code	DESCRIPCIÓN - Largo DESCRIPTION - Longueur DESCRIPTION - Width	€
06850118	LAMPARA LF 118 CR 80 CM LUMINAIRE LF 118 CR LF 118 CR LIGHT	358,90
06850136	LAMPARA LF 136 CR 140 CM LUMINAIRE LF 136 CR LF 136 CR LIGHT	426,80
0684L650-LED	LAMPARA LED ENCASTRADA 65 CM LUMINAIRE LED ENCASTRÉ 65 CM LED EMBEDDED LIGHT 65 CM LIGHT	399,00
0684L1250-LED	LAMPARA LED ENCASTRADA 125 CM LUMINAIRE LED ENCASTRÉ 125 CM LED EMBEDDED LIGHT 125 CM	506,8
06850135	LAMPARA ANTIDEFILAGRANTE 80 CM LUMINAIRE ANTIDÉFLAGRANT FLAMEPROOF LIGHT	Consultar Consultez-nous Check price
06850137	LAMPARA ANTIDEFILAGRANTE 140 CM LUMINAIRE ANTIDÉFLAGRANT FLAMEPROOF LIGHT	Consultar Consultez-nous Check price

Según normativa de residuos industriales, se cargará 1,5 € en concepto de RD/208 por lámpara.



1.8 Reversible

Réversible / Reversible hood



- ✓ PARA COCINAS DE GRAN PRODUCCIÓN DISEÑADAS PARA ELEMENTOS DE COCCIÓN COMO SARTENES BASCULANTES, MARMITAS Y HORNOS DE TODO TIPO, PARED O CENTRAL
- ✓ CONSTRUIDA CON FALDONES, TECHO Y FILTROS DE LAMAS DE ACERO INOXIDABLE
- ✓ INCORPORA PLENUM
- ✓ INTERIOR TRAMPILLAS DE REGULACIÓN INDEPENDIENTES PARA CADA FILTRO

Campana industrial extractora de humos REVERSIBLE de faldones rectos, pared o central, compuesta por un envolvente de forma cúbica construido en acero inoxidable, en acabado pulido fino.

Colector pared, central o doble pared, construido igualmente en acero inox.

- ✓ MURALE OU CENTRALE, POUR LES CUISINES À GRANDE PRODUCTION, CONÇUE POUR LES ÉLÉMENTS DE CUISINE TELS QUE SAUTEUSES À BASCULE, MARMITES ET FOURS DE TOUTS TYPES
- ✓ MUNIE DE REBORDS, PLAFOND ET FILTRES À CHOC EN ACIER INOXYDABLE
- ✓ COLLECTEUR D'EXTRACTION INTÉRIEUR
- ✓ TRAPPES DE REGULATION DE DEBIT INDEPENDANTES POUR CHAQUE FILTRE

Hotte industrielle à extracteur de fumée inversé, aux rebords droits, murale ou centrale, composée d'un boîtier ayant une forme cubique fait en acier inoxydable, aux finitions finement polies.

Collecteur mural, central ou double capteur, également fait en acier inox.

- ✓ FOR HIGH PRODUCTION KITCHENS DESIGNED FOR COOKING ELEMENTS SUCH AS BRATT PANS, KETTLES AND ALL TYPES OF OVENS, WALL MOUNTED OR ISLAND
- ✓ BUILT WITH SKIRTS, CEILINGS AND STAINLESS STEEL SLAT FILTERS
- ✓ INCLUDES INTERNAL PLENUM CHAMBER SEPARATE REGULATORY
- ✓ HATCHES FOR EACH FILTER

REVERSIBLE industrial fume exhaust hood with straight skirts, wall mounted or island, comprising a cube-shaped casing built in stainless steel, with fine polished finish.

Wall, island or double wall collection systems.

Pared / Murale / Wall

Código Référence Code	Largo Longueur Width	Fondo Profondeur Depth	€
06561010	1000	1000	1.358,30
06561012	1000	1200	1.433,00
06561015	1000	1500	1.586,60
06561020	1000	2000	1.818,50
06561210	1200	1000	1.508,30
06561212	1200	1200	1.591,20
06561215	1200	1500	1.758,60
06561220	1200	2000	2.017,40
06561510	1500	1000	1.809,60
06561512	1500	1200	1.905,90
06561515	1500	1500	2.093,60
06561520	1500	2000	2.381,20
06562010	2000	1000	2.220,00
06562012	2000	1200	2.339,70
06562015	2000	1500	2.545,60
06562020	2000	2000	2.881,20
06562210	2200	1000	2.397,10
06562212	2200	1200	2.525,10
06562215	2200	1500	2.744,80
06562220	2200	2000	3.107,30
06562510	2500	1000	2.751,30
06562512	2500	1200	2.892,70

Código Référence Code	Largo Longueur Width	Fondo Profondeur Depth	€
06562515	2500	1500	3.132,60
06562520	2500	2000	3.523,90
06562710	2700	1000	2.970,90
06562712	2700	1200	3.120,50
06562715	2700	1500	3.374,20
06562720	2700	2000	3.792,40
06563010	3000	1000	3.272,20
06563012	3000	1200	3.435,10
06563015	3000	1500	3.709,20
06563020	3000	2000	4.156,20
06563210	3200	1000	3.381,20
06563212	3200	1200	3.554,30
06563215	3200	1500	3.826,20
06563220	3200	2000	4.292,40
06563510	3500	1000	3.682,50
06563512	3500	1200	3.868,90
06563515	3500	1500	4.161,20
06563520	3500	2000	4.656,20
06563710	3700	1000	3.982,20
06563712	3700	1200	4.176,80
06563715	3700	1500	4.482,80
06563720	3700	2000	5.004,70

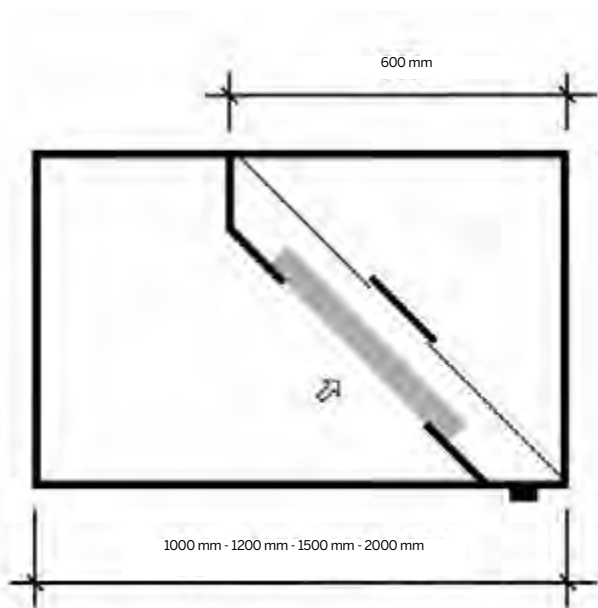

INCLUIDOS
Filtros placa inoxidable
390x490x50

~

INCLUS
Filtres à choc inoxydable
390x490x50

INCLUDED
Stainless steel plate filters
390x490x50



Para otro tipo de filtros consultar pàg. 53
Pour autres filtres, consultez pag. 53
For other filters, see page 53

Pared / Murale / Wall

Código Référence Code	Largo Longueur Width	Fondo Profondeur Depth	€
06564010	4000	1000	4.092,90
06564012	4000	1200	4.302,70
06564015	4000	1500	4.613,10
06564020	4000	2000	5.156,20
06564210	4200	1000	4.433,50
06564212	4200	1200	4.649,70
06564215	4200	1500	4.989,80
06564220	4200	2000	5.567,40
06564510	4500	1000	4.734,80
06564512	4500	1200	4.964,40
06564515	4500	1500	5.324,80
06564520	4500	2000	5.931,10
06564710	4700	1000	4.843,80
06564712	4700	1200	5.083,50
06564715	4700	1500	5.441,80
06564720	4700	2000	6.067,40
06565010	5000	1000	5.104,10
06565012	5000	1200	5.359,00
06565015	5000	1500	5.721,70
06565020	5000	2000	6.368,50

Filtros de placas inoxidable de 390x490x50 incluidos en el precio.

Filtres 390x490x50 à choc inox inclus dans le prix.
Stainless 390x490x50 plate filters included in price.

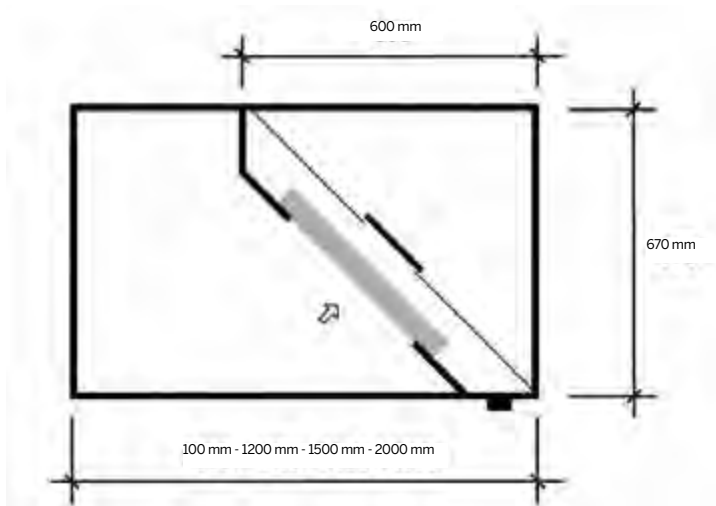

Para otro tipo de filtros consultar pàg. 53
Pour autres filtres, consultez pag. 53
For other filters, see page 53

INCLUIDOS
Filtros placa inoxidable
390x490x50

INCLUS
Filtres à choc inoxydable
390x490x50

INCLUDED
Stainless steel plate filters
390x490x50

Central / Centrale / Island

Código Référence Code	Largo Longueur Width	Fondo Profondeur Depth	€
06401215	1200	1500	2.239,10
06401220	1200	2000	2.497,90
06401515	1500	1500	2.606,30
06401520	1500	2000	2.893,90
06402015	2000	1500	3.332,30
06402020	2000	2000	3.667,90
06402028	2000	2800	4.385,40
06402215	2200	1500	3.505,80
06402220	2200	2000	3.868,20
06402228	2200	2800	4.629,40
06402515	2500	1500	3.954,50
06402520	2500	2000	4.345,80
06402528	2500	2800	5.165,90
06402715	2700	1500	4.288,70
06402720	2700	2000	4.690,80
06402728	2700	2800	5.533,10
06403015	3000	1500	4.655,90
06403020	3000	2000	5.086,80
06403028	3000	2800	5.988,00
06403215	3200	1500	5.014,70
06403220	3200	2000	5.464,90
06403228	3200	2800	6.385,80

Código Référence Code	Largo Longueur Width	Fondo Profondeur Depth	€
06403515	3500	1500	5.381,80
06403520	3500	2000	5.860,80
06403528	3500	2800	6.840,70
06403715	3700	1500	5.555,30
06403720	3700	2000	6.061,20
06403728	3700	2800	7.084,70
06404015	4000	1500	6.107,80
06404020	4000	2000	6.634,90
06404028	4000	2800	7.693,40
06404215	4200	1500	6.338,30
06404220	4200	2000	6.883,80
06404228	4200	2800	7.988,40
06404515	4500	1500	6.705,40
06404520	4500	2000	7.279,80
06404528	4500	2800	8.443,30
06404715	4700	1500	7.064,30
06404720	4700	2000	7.657,80
06404728	4700	2800	8.841,10
06405015	5000	1500	7.352,40
06405020	5000	2000	7.990,80
06405028	5000	2800	9.254,40

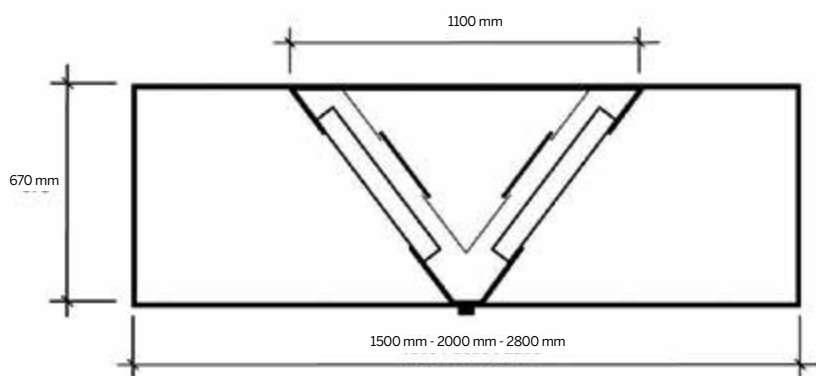

Para otro tipo de filtros consultar pág. 53
Pour autres filtres, consultez pag. 53
For other filters, see page 53

1.8 Reversible Compensada

Réversible à Compensation

Reversible hood Compensating

INCLUIDOS
Filtros placa inoxidable
390x490x50

~

INCLUS
Filtres à choc inoxydable
390x490x50

INCLUDED
Stainless steel plate filters
390x490x50



- ✓ INCORPORA PLENUM INTERIOR
- ✓ TRAMPILLAS DE REGULACIÓN INDEPENDIENTES PARA CADA FILTRO
- ✓ CON APORTACIÓN DE AIRE INTERIOR INCLUIDA
- ✓ IMPRESCINDIBLE EN COCINAS CERRADAS O LOCALES CLIMATIZADOS CON PLENUM SUPERIOR Y REJILLAS DE APORTACION

Campana industrial extractora de humos REVERSIBLE de faldones rectos, pared o central, compuesta por un envolvente de forma cúbica construido en acero inoxidable, en acabado pulido fino.

Colector pared, central o doble pared, construido igualmente en acero inox.

- ✓ COLLECTEUR D'EXTRACTION INTÉRIEUR
- ✓ TRAPPES DE REGULATION DE DEBIT INDEPENDANTES POUR CHAQUE FILTRE
- ✓ APPORT D'AIRE INCLUS
- ✓ INDISPENSABLE POUR LES CUISINES FERMÉES OU LOCAUX CLIMATISÉS PLÉNUM SUPÉRIEUR ET GRILLES D'APPORT D'AIR

Hotte industrielle à extracteur de fumée inversé, aux rebords droits, murale ou centrale, composée d'un boîtier ayant une forme cubique fait en acier inoxydable, aux finitions finement polies.

Collecteur mural, central ou double parois, également fait en acier inox.

- ✓ INCLUDES INTERNAL PLENUM CHAMBER
- ✓ SEPARATE REGULATORY HATCHES FOR EACH FILTER
- ✓ WITH INTERNAL AIR SUPPLY INCLUDED
- ✓ ESSENTIAL IN CLOSED KITCHENS OR PREMISES WITH AIR CONDITIONING WITH UPPER PLENUM CHAMBER AND SUPPLY GRILLES

REVERSIBLE industrial fume exhaust hood with straight skirts, wall mounted or island, comprising a cube-shaped casing built in stainless steel, with fine polished finish.

Wall, island or double wall collection systems.

Pared / Murale / Wall

Código Référence Code	Largo Longueur Width	Fondo Profondeur Depth	€
06581210	1200	1000	2.055,90
06581212	1200	1200	2.204,10
06581215	1200	1500	2.371,60
06581220	1200	2000	2.695,60
06581510	1500	1000	2.368,00
06581512	1500	1200	2.589,70
06581515	1500	1500	2.777,40
06581520	1500	2000	3.070,30
06582010	2000	1000	2.956,30
06582012	2000	1200	3.141,40
06582015	2000	1500	3.347,30
06582020	2000	2000	3.748,30
06582210	2200	1000	3.170,70
06582212	2200	1200	3.364,00
06582215	2200	1500	3.583,70
06582220	2200	2000	4.011,50
06582510	2500	1000	3.616,20
06582512	2500	1200	3.822,90
06582515	2500	1500	4.062,80
06582520	2500	2000	4.519,50
06582710	2700	1000	4.076,80
06582712	2700	1200	4.418,00
06582715	2700	1500	4.671,00
06582720	2700	2000	5.159,80
06583010	3000	1000	4.389,00
06583012	3000	1200	4.802,80
06583015	3000	1500	5.076,80
06583020	3000	2000	5.534,40
06583210	3200	1000	4.665,10
06583212	3200	1200	4.968,90
06583215	3200	1500	5.240,80
06583220	3200	2000	5.837,70
06583510	3500	1000	4.977,30
06583512	3500	1200	5.354,50
06583515	3500	1500	5.646,70
06583520	3500	2000	6.212,40
06583710	3700	1000	5.314,10
06583712	3700	1200	5.699,50
06583715	3700	1500	6.005,50
06583720	3700	2000	6.598,00
06584010	4000	1000	5.906,10
06584012	4000	1200	5.997,00
06584015	4000	1500	6.216,50

Código Référence Code	Largo Longueur Width	Fondo Profondeur Depth	€
06584020	4000	2000	6.890,40
06584210	4200	1000	6.097,80
06584212	4200	1200	6.630,30
06584215	4200	1500	6.970,40
06584220	4200	2000	7.623,90
06584510	4500	1000	6.410,00
06584512	4500	1200	7.015,90
06584515	4500	1500	7.376,30
06584520	4500	2000	7.998,50
06584710	4700	1000	6.686,10
06584712	4700	1200	7.182,00
06584715	4700	1500	7.540,20
06584720	4700	2000	8.301,80
06585010	5000	1000	6.833,90
06585012	5000	1200	7.219,50
06585015	5000	1500	7.582,20
06585020	5000	2000	8.359,70

Colector posición pared Capteur position mural Collector Wall position

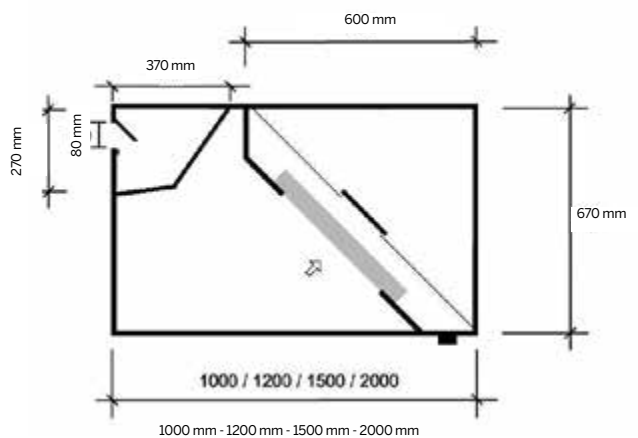

Colector posición invertida Capteur position inversée Collector inverted position

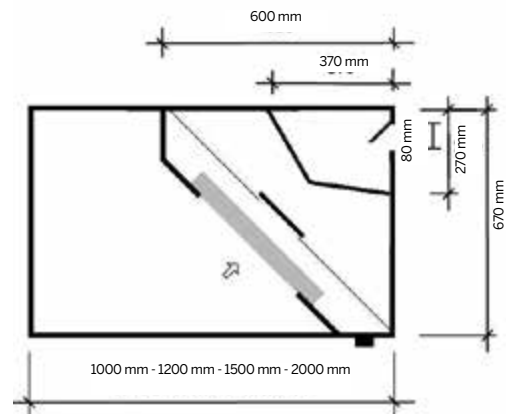

Longitudes superiores: Consultar precio.
Consultez-nous pour les longueurs supérieures.
Check for prices for greater lengths.



Central / Centrale / Island

Código Référence Code	Largo Longueur Width	Fondo Profondeur Depth	€
06421215	1200	1500	3.274,10
06421220	1200	2000	3.532,90
06421515	1500	1500	3.663,00
06421520	1500	2000	3.950,60
06422015	2000	1500	4.684,80
06422020	2000	2000	5.020,40
06422028	2000	2800	5.803,30
06422215	2200	1500	4.932,60
06422220	2200	2000	5.295,10
06422228	2200	2800	6.121,60
06422515	2500	1500	5.564,10
06422520	2500	2000	5.955,40
06422528	2500	2800	6.840,80
06422715	2700	1500	6.380,40
06422720	2700	2000	6.782,50
06422728	2700	2800	7.755,50
06423015	3000	1500	6.769,30
06423020	3000	2000	7.200,20
06423028	3000	2800	8.232,10
06423215	3200	1500	7.402,20
06423220	3200	2000	7.852,40
06423228	3200	2800	8.904,10

Código Référence Code	Largo Longueur Width	Fondo Profondeur Depth	€
06423515	3500	1500	7.791,10
06423520	3500	2000	8.270,10
06423528	3500	2800	9.380,70
06423715	3700	1500	8.038,90
06423720	3700	2000	8.544,80
06423728	3700	2800	9.699,00
06424015	4000	1500	8.812,90
06424020	4000	2000	9.339,90
06424028	4000	2800	10.529,20
06424215	4200	1500	9.486,70
06424220	4200	2000	10.032,20
06424228	4200	2800	11.332,90
06424515	4500	1500	9.875,60
06424520	4500	2000	10.449,90
06424528	4500	2800	11.809,50
06424715	4700	1500	10.508,50
06424720	4700	2000	11.102,10
06424728	4700	2800	12.481,50
06425015	5000	1500	10.571,50
06425020	5000	2000	11.209,90
06425028	5000	2800	12.604,30

Longitudes superiores: Consultar precio.
Consultez-nous pour les longueurs supérieures.
Check for prices for greater lengths.

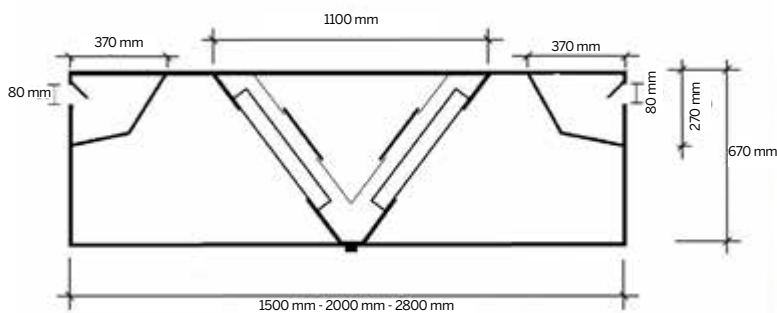

INCLUIDOS
Filtros placa inoxidable
390x490x50

~

INCLUS
Filtres à choc inoxydable
390x490x50

INCLUDED
Stainless steel plate filters
390x490x50

Para otro tipo de filtros consultar pág. 53
Pour autres filtres, consultez pag. 53
For other filters, see page 53

1.8 Reversible Central doble colector

Réversible centrale à double capteur

Island double collection reversible hood



- ✓ PARA COCINAS DE GRAN PRODUCCIÓN DISEÑADAS PARA ELEMENTOS DE COCCIÓN COMO SARTENES BASCULANTES, MARMITAS Y HORNOS DE TODO TIPO O CENTRAL
- ✓ CONSTRUIDA CON FALDONES, TECHO Y FILTROS DE LAMAS DE ACERO INOXIDABLE
- ✓ CON COLECTOR DE FILTROS A AMBOS LADOS DE LA CAMPANA
- ✓ INCORPORA PLENUM INTERIOR
- ✓ TRAMPILLAS DE REGULACIÓN INDEPENDIENTES PARA CADA FILTRO

Campana industrial extractora de humos REVERSIBLE de faldones rectos central, compuesta por un envoltorio de forma cúbica construido en acero inoxidable, en acabado pulido fino.

Doble colector a ambos lados de la campana, construidos igualmente en acero inox.

- ✓ POUR LES CUISINES À GRANDE PRODUCTION, CONÇUE POUR LES ÉLÉMENTS DE CUISINE TELS QUE SAUTEUSES À BASCULE, MARMITES ET FOURS DE TOUS TYPES
- ✓ MUNIE DE REBORDS, PLAFOND ET FILTRES À CHOC EN ACIER INOXYDABLE
- ✓ AVEC CAPTEUR DE FILTRES SITUÉS DES DEUX CÔTÉS DE LA HOTTE
- ✓ COLLECTEUR D'EXTRACTION INTERIEUR
- ✓ TRAPPES DE REGULATION DE DEBIT INDEPENDANTES POUR CHAQUE FILTRE

Hotte industrielle à extracteur de fumée RÉVERSIBLE, aux rebords droits, centrale, composée d'un boîtier ayant une forme cubique en acier inoxydable, aux finitions finement polies.

Double collecteur, également fait en acier inoxydable.

- ✓ FOR HIGH PRODUCTION KITCHENS DESIGNED FOR COOKING ELEMENTS SUCH AS BRATT PANS, KETTLES AND ALL TYPES OF OVENS AND ISLAND UNITS
- ✓ BUILT WITH SKIRTS, CEILING AND STAINLESS STEEL SLAT FILTERS
- ✓ WITH FILTER COLLECTION AT BOTH SIDES OF HOOD
- ✓ INCLUDES INTERNAL PLENUMCHAMBER
- ✓ SEPARATE REGULATORYHATCHES FOR EACH FILTER

Island REVERSIBLE industrial fume hood with straight skirts, comprising a cube-shaped casing built in stainless steel, with fine polished finish.

Double collection system at both sides of the hood.

Central / Centrale / Island

Código Référéce Code	Largo Longueur Width	Fondo Profondeur Depth	€
064022020	2000	2000	3.705,20
064022028	2000	2800	4.422,70
064022220	2200	2000	3.985,10
064022228	2200	2800	4.746,20
064022520	2500	2000	4.571,60
064022528	2500	2800	5.391,70
064022720	2700	2000	4.891,30
064022728	2700	2800	5.645,50
064023020	3000	2000	5.372,10
064023028	3000	2800	6.178,80
064023220	3200	2000	5.559,90
064023228	3200	2800	6.380,00
064023520	3500	2000	6.040,80
064023528	3500	2800	6.913,30
064023720	3700	2000	6.320,70
064023728	3700	2800	7.215,20
064024020	4000	2000	6.709,40
064024028	4000	2800	7.647,90
064024220	4200	2000	7.226,90
064024228	4200	2800	8.196,20
064024520	4500	2000	7.707,80
064024528	4500	2800	8.729,50
064024720	4700	2000	7.895,60
064024728	4700	2800	8.930,70
064025020	5000	2000	8.442,40
064025028	5000	2800	9.529,80

Longitudes superiores: Consultar precio.
Consultez-nous pour les longueurs supérieures.
Check for prices for greater lengths.



Campana modelo Vahos pág.32
Modèle Hotte Vapeurs page 32
Model Steam Hood, page 32

INCLUIDOS
Filtros placa inoxidable
390x490x50

~

INCLUS
Filtres à choc inoxydable
390x490x50

INCLUDED
Stainless steel plate filters
390x490x50

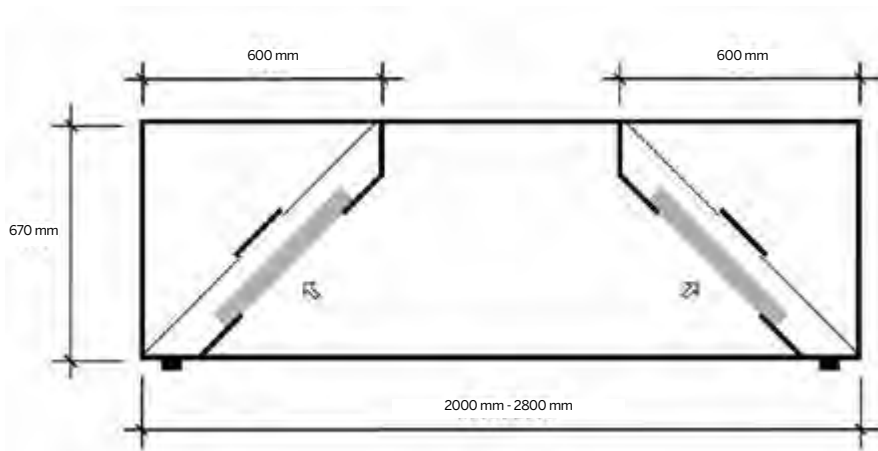

Para otro tipo de filtros consultar pág. 53
Pour autres filtres, consultez pag. 53
For other filters, see page 53

1.8 Reversible Central doble colector compensada

Réversible double capteur central à compensation
Reversible island compensating double collector



- ✓ CAMPANA REVERSIBLE CON APORTACIÓN DE AIRE INTERIOR INCLUIDA
- ✓ IMPRESCINDIBLE EN COCINAS CERRADAS O LOCALES CLIMATIZADOS CON PLENUM Y REJILLAS DE APORTACION
- ✓ INCORPORA PLENUM INTERIOR
- ✓ TRAMPILLAS DE REGULACIÓN INDEPENDIENTES PARA CADA FILTRO

Para cocinas de gran producción especialmente diseñadas para elementos de cocción como sartenes basculantes, marmitas y hornos de todo tipo o central, construida con faldones, techo y filtros de lama de acero inoxidable.

Esta campana incorpora plenum interior de aspiración con regulación de caudal filtro a filtro. Igualmente Incorpora plenum de aportación de aire, con salida mediante rejilla lineal integrada, así como un colector de filtros a ambos lado de la campana.

- ✓ HOTTE RÉVERSIBLE AVEC APPORT D'AIR INTÉRIEUR INCLUS
- ✓ INDISPENSABLE POUR LES CUISINES FERMÉES OU LOCAUX CLIMATISÉS PLÉNUM SUPÉRIEUR ET GRILLES D'APPORT D'AIR
- ✓ COLLECTEUR D'EXTRACTION INTERIEUR
- ✓ TRAPPES DE REGULATION DE DEBIT INDEPENDANTES POUR CHAQUE FILTRE

Conseillée pour les cuisines à grande production, conçue spécialement pour les éléments de cuisine tels que sauteuses à bascule, marmites et fours de tous types, murale ou centrale, munie de rebords, plafond et filtres aux lames d'acier inoxydable.

Cette hotte est équipée avec un collecteur d'extraction intérieur qui permet de réguler le débit dans chaque filtre. Elle dispose également d'un plénum d'apport d'air, expiré par une grille linéaire intégrée, ainsi qu'un collecteur de filtres situé de deux côtés de la hotte.

- ✓ REVERSIBLE HOOD WITH INTERNAL AIR SUPPLY INCLUDED
- ✓ ESSENTIAL IN CLOSED KITCHENS OR PREMISES WITH AIR CONDITIONING WITH UPPER PLENUM CHAMBER AND SUPPLY GRILLES
- ✓ INCLUDES INTERNAL PLENUMCHAMBER
- ✓ SEPARATE REGULATORYHATCHES FOR EACH FILTER

For high production kitchens specially designed for cooking elements such as Bratt pans, kettles and all types of ovens or island units, built with skirts, ceiling and slat filters in stainless steel.

This hood includes an internal suction plenum chamber with filter-to-filter flow regulation. The unit also includes an air supply plenum chamber, with outlet via integrated linear grille, as well as a filter collection system on both sides of the hood.

Central / Centrale / Island

Código Référence Code	Largo Longueur Width	Fondo Profondeur Depth	€
064222020	2000	2000	5.493,60
064222028	2000	2800	6.282,90
064222220	2200	2000	5.875,80
064222228	2200	2800	6.713,10
064222520	2500	2000	6.703,70
064222528	2500	2800	7.605,80
064222720	2700	2000	7.113,70
064222728	2700	2800	7.867,90
064223020	3000	2000	7.616,30
064223028	3000	2800	8.422,90
064223220	3200	2000	8.078,20
064223228	3200	2800	8.898,20
064223520	3500	2000	8.580,80

Código Référence Code	Largo Longueur Width	Fondo Profondeur Depth	€
064223528	3500	2800	9.453,30
064223720	3700	2000	8.935,00
064223728	3700	2800	9.829,50
064224020	4000	2000	9.545,20
064224028	4000	2800	10.483,60
064224220	4200	2000	10.571,40
064224228	4200	2800	11.540,70
064224520	4500	2000	11.074,00
064224528	4500	2800	12.095,70
064224720	4700	2000	11.535,90
064224728	4700	2800	12.571,00
064225020	5000	2000	11.792,30
064225028	5000	2800	12.879,70

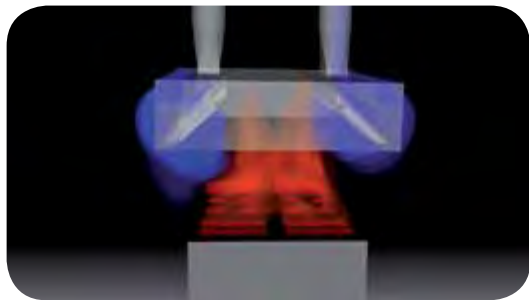
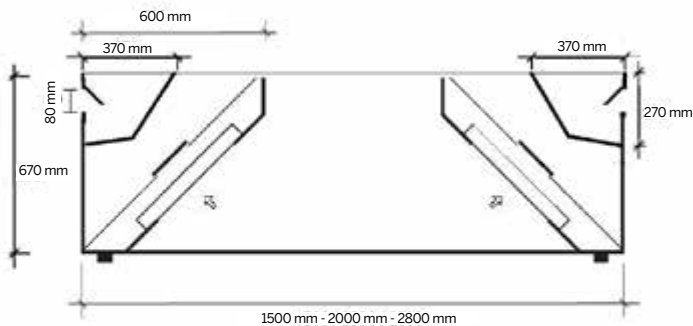

Diagramas de flujo.
Diagrammes de flux.
Flow diagrams.

INCLUIDOS
Filtros placa inoxidable
390x490x50

~

INCLUS
Filtres à choc inoxydable
390x490x50

INCLUDED
Stainless steel plate filters
390x490x50



Para otro tipo de filtros consultar pàg. 53
Pour autres filtres, consultez pag. 53
For other filters, see page 53

1.9 Campanas especiales Hottes Spéciales / Special exhaust hoods

**BAJO PETICIÓN FABRICACIÓN
DE CAMPANAS ESPECIALES
SOLDADAS (CUALQUIER DISEÑO,
MATERIAL Y MEDIDAS)**

**SUR DEMANDE, FABRICATION
SPÉCIAL D'HOTTES SOUDÉ
(TOUT DESIGNS, MATERIEUX ET
DIMENSIONS).**

**UNDER REQUEST, SPECIAL
EXHAUST HOODS
MANUFACTURING (ANY DESIGN,
MATERIAL AND LENGHTS).**





2

Módulos retenedores

Modules

Retainer Modules

**Para adaptar a
envolventes existentes
(decorativos, de
obra,etc.)**

Pour adapter à
l'agencement existant
(décoration, travaux,etc.)

To adapt to existing
casings (decorative,
masonry, etc)

2.1 Módulos Retenedores

Modules Rentainer Modules Eco / Plein

- ✓ FUNCIONAL
- ✓ DE BAJO COSTE

Especialmente diseñado para instalaciones sencillas, gracias a su poca altura puede instalarse en cocinas de altura limitada.

Dispone de un nuevo sistema de sujeción que facilita su instalación, haciendo posible el desplazamiento lateral, hasta conseguir el anclaje a pared perfecto.

Diseñado para incorporar filtros de 490x490

- ✓ FONCTIONNEL
- ✓ ÉCONOMIQUE

Spécialement conçus pour les installations simples, grâce à leur hauteur basse, ils peuvent être installés dans des cuisines ayant une hauteur limitée.

Ils disposent d'un nouveau système de suspension qui facilite leur installation, permettant le déplacement latéral jusqu'à son emboîtement avec le mur.

Conçu pour incorporer des filtres de 490x490

- ✓ FUNCTIONAL
- ✓ LOW COST

Specially designed for simple installations. Given its low height this unit can be installed in kitchens of limited height.

The unit has a new fastening system that makes installation easier by facilitating lateral sliding until perfect wall anchorage is achieved.

Designed to take 490x490 filters.

ECO Pared / Murale / Wall

Código Référence Code	Largo Longueur Width	€
065410	1000	681,50
065415	1500	835,90
065420	2000	999,40
065425	2500	1.190,70
065430	3000	1.562,40

Longitudes superiores: Consultar precio. *Estos precios NO incluyen filtros.
Consultez-nous pour les longueurs supérieures. *Ces prix n'incluent pas les filtres.
Check for prices for greater lengths. * These prices do NOT include filters.

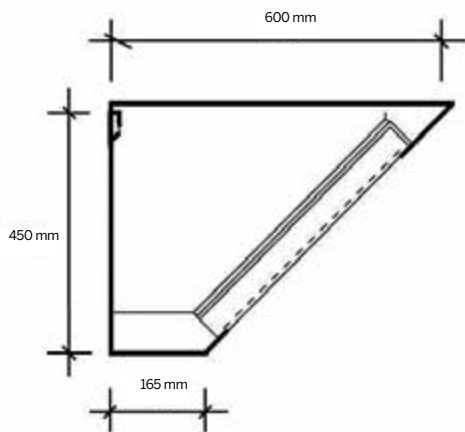

ECO Central / Centrale / Island

Código Référence Code	Largo Longueur Width	€
065510	1000	1.100,80
065515	1500	1.409,60
065520	2000	1.683,00
065525	2500	2.049,40
065530	3000	2.557,00

Longitudes superiores: Consultar precio. *Estos precios NO incluyen filtros.
Consultez-nous pour les longueurs supérieures. *Ces prix n'incluent pas les filtres.
Check for prices for greater lengths. * These prices do NOT include filters.

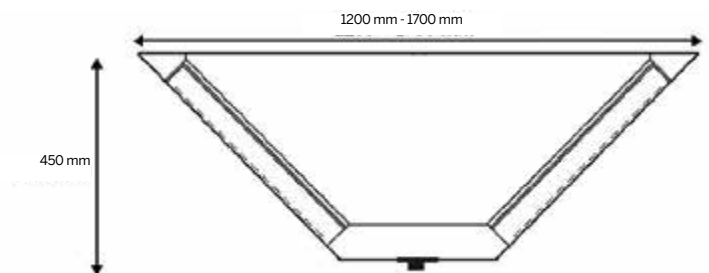

Filtros
NO INCLUIDOS
en el precio
~
Filtres NON
INCLUS dans le Prix
Filters DO NOT
INCLUDED
in Price



Filtro de placas inoxidable 490x490x50
Para otro tipo de filtros consultar pág. 53
Filtre à choc inoxydable 490x490x50
Pour autres filtres, consultez pag. 53
Stainless steel plate filter 490x490x50
For other filters, see page 53

Precio/Prix/Price 43,50

- ✓ COLECTOR DE FILTROS
- ✓ RECOMENDADO PARA COLOCARLO EN EL INTERIOR DE ESPACIOS REALIZADOS DE OBRA
- ✓ PARA SOLUCIONES RÁPIDAS Y DE BAJO PRESUPUESTO
- ✓ INCORPORA PLENUM INTERIOR
- ✓ TRAMPILLAS DE REGULACIÓN INDEPENDIENTES PARA CADA FILTRO

Colector con ventilador a distancia modelo PLEIN: Dispone de plenum incorporado que garantiza una perfecta extracción sea cual sea la longitud de la campana.

Este tipo de colector es ideal tanto para pequeñas instalaciones de alta calidad, como para medianas o grandes cocinas, donde se aprovecha el envoltente o espacio existente y sólo es necesario colocar el colector de filtros.

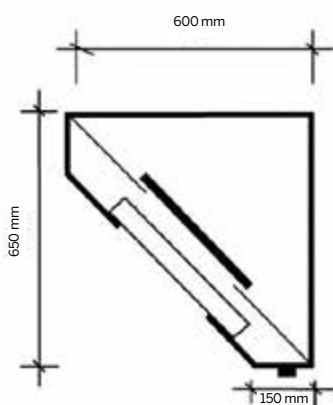

- ✓ CAPTEUR DE FILTRES
- ✓ RECOMMANDÉ POUR L'INSTALLATION À L'INTÉRIEUR DES ESPACES
- ✓ OÙ LES TRAVAUX ONT ÉTÉ TERMINÉS
- ✓ POUR DES SOLUTIONS RAPIDES ET ECONOMIQUES
- ✓ PLÉNUM SUPÉRIEUR ET GRILLES D'APPORT D'AIR

Capteur avec ventilateur à distance (modèle PLEIN) Dispose d'un collecteur de filtres incorporé qui garantie une parfaite extraction indépendamment de la longueur de la hotte.

Ce type de capteur est idéal pour des installations de haute qualité aussi bien petites, moyennes que grandes, où on veut profiter de l'espace existant en installant un collecteur de filtres.

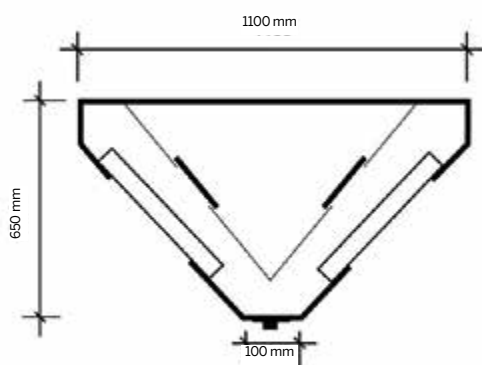

- ✓ FILTER COLLECTION SYSTEM
- ✓ RECOMMENDED FOR PLACEMENT INSIDE SPACES CREATED BY ALTERATION WORK
- ✓ FOR QUICK AND LOW BUDGET SOLUTIONS
- ✓ INCLUDES INTERNAL PLENUM CHAMBER
- ✓ SEPARATE REGULATOR HATCHES FOR EACH FILTER

PLEIN model collection system with remote fan. Fitted with integrated plenum chamber to guarantee perfect extraction regardless of the length of the hood.

This type of collection system is ideal both for small high quality facilities and for medium-sized and large kitchens, where the existing housing or space can be used, and only the filter collection system has to be installed.

Filtros malla galvanizados 390x490x50 incluidos
Filtres de maille galvanisée 390x490x50 inclus
Galvanized mesh filters 390x490x50 included



Para otro tipo de filtros consultar pag. 53
Pour autres filtres, consultez pag. 53
For other filters, see page 53

PLEIN Pared / Murale / Wall mounted

Código Référence Code	Largo Longueur Width	€
068210	1000	905,40
068212	1200	953,30
068215	1500	1.089,60
068217	1700	1.132,60
068220	2000	1.316,10
068222	2200	1.407,70
068225	2500	1.507,00
068230	3000	2.020,60
068235	3500	2.247,00
068237	3700	2.290,10
068240	4000	2.473,60
068242	4200	2.568,40
068245	4500	2.664,50
068247	4700	2.741,40
068250	5000	2.855,50

PLEIN Central / Centrale / Island

Código Référence Code	Largo Longueur Width	€
068312	1200	1.267,20
068315	1500	1.472,90
068317	1700	1.541,40
068320	2000	1.784,10
068322	2200	1.853,50
068325	2500	2.084,50
068330	3000	2.724,40
068335	3500	3.035,70
068337	3700	3.104,20
068340	4000	3.346,90
068342	4200	3.416,20
068345	4500	3.647,30
068347	4700	3.716,60
068350	5000	3.947,60





3

Filtros
Filtres
Filters

**La elección de filtros
adecuada**

Le correct choix de vos
filtres

The appropriate selection
of filters

3.1 Filtros

Filtres / Filters

OPCIONAL / OPTIONNEL / OPTIONAL



Certificada por Applus
Certifiée par Applus
Certified by Applus



400° / 2H

DISPONIBLE CON VENTILADOR 400°/2H.
ROGAMOS CONSULTAR PRECIOS.

DISPONIBLE AVEC VENTILATEUR 400°/2H.
CONSULTEZ-NOUS POUR OBTENIR LE PRIX.

AVAILABLE WITH FAN 400°/2H. CHECK FOR PRICES.

Depuradores electrostáticos

Purificateurs électrostatiques

Electrostatic purifiers

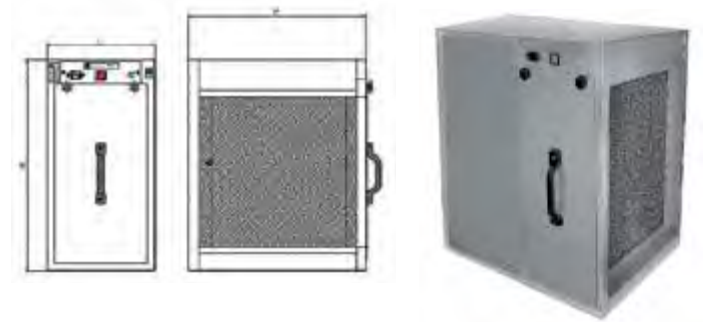

Sin unidad de ventilación

Sans unité de ventilation / Without fan unit



Código Référence Code	Modelo Modèle Model	€
026312501	ALTRONIC "1250"	1.554,00
02631001	ALTRONIC "2500"	2.157,50
02635001	ALTRONIC "5000"	3.567,00
026310001	ALTRONIC "10000"	7.134,00

Modelo Modèle Model	Medidas Mesures Measures (LxHxP)(mm.)	Caudal Débit Airflow (m3/h)
ALTRONIC 1250	305x500x510	1.200
ALTRONIC 2500	315x680x630	2.500
ALTRONIC 5000	460x810x610	5.000
ALTRONIC 10.000 V	460x810x1.220	10.000
ALTRONIC 10.000 H	460x1.620x610	10.000

Filtros carbón activo (Manta) incluido en el precio
Filtre charbon actif (Toile) inclus dans le prix
Activated carbon filter (Mat) included in price

Con unidad de ventilación

Avec l'unité de ventilation / With fan unit



Código Référence Code	Modelo Modèle Model	Ventilador Ventilateur Fan	€
026312501-V	ALTRONIC "1250"	7/7 1/5 CV	2.000,00
02631001-V	ALTRONIC "2500"	9/9 1/2 CV	2.833,00
02635001-V	ALTRONIC "5000"	10/10 3/4 CV	4.257,00
026310001-V	ALTRONIC "10000"	2x10/10 3/4 CV	8.854,00

Modelo Modèle Model	Medidas Mesures Measures (LxHxP)(mm.)	Caudal Débit Airflow (m3/h)
ALTRONIC 1250	705x500x510	1.00
ALTRONIC 2500	785x680x630	2.500
ALTRONIC 10.000 V	1.040x810x610	3.200
ALTRONIC 10.000	1.040x810x1.220	10.000
ALTRONIC 10.000 H	1.040x1.620x610	10.000

Filtros carbón activo (Manta) incluido en el precio
Filtre charbon actif (Toile) inclus dans le prix
Activated carbon filter (Mat) included in price

Filtros

Filtre
Filters

Código Référence Code	Descripción Description Description	€
06611250MA	Filtro malla altronic 1250 Filtre a chevron altronic 1250 Altronic 1250 mesh filter	43,30
06612500MA	Filtro malla altronic 2500 Filtre a chevron altronic 2500 Altronic 2500 mesh filter	64,30
06615000MA	Filtro malla altronic 5000 Filtre a chevron altronic 5000 Altronic 5000 mesh filter	68,05
06611250CA	Filtro carbon activo altronic 1250 (manta) Filtre charbon actif altronic 1250 (toile) Altronic 1250 activated carbon filter (mat)	28,00
06612500CA	Filtro carbon activo altronic 2500 (manta) Filtre charbon actif altronic 2500 (toile) Altronic 2500 activated carbon filter (mat)	33,50
06615000CA	Filtro carbon activo altronic 5000 (manta) Filtre charbon actif altronic 5000 (toile) Altronic 5000 activated carbon filter (mat)	39,00
06611250FS	Filtro fibra sintética altronic 1250 Filtre fibre synthétique altronic 1250 Altronic 1250 synthetic fiber	23,80
06612500FS	Filtro fibra sintética altronic 2500 Filtre fibre synthétique altronic 2500 Altronic 2500 synthetic fiber	25,00
06615000FS	Filtro fibra sintética altronic 5000 Filtre fibre synthétique altronic 5000 Altronic 5000 synthetic fiber	28,60

Equipo ultrasonido

Appareil à ultrasons / Ultrasound equipment



Bajo consumo de energía eléctrica y de detergente. Ahorro de tiempo: durante el tiempo de limpieza se pueden realizar otras tareas. Máxima calidad y facilidad de trabajo: No deja restos de suciedad en huecos y espacio de difícil acceso. No daña la superficie.

En la medida estándar, la capacidad de filtros posible es de: 9 unidades de 390x490x50 o 5 unidades de 490x490x50. El proceso de limpieza dura 10 minutos.

Elimina grasa adherida a los filtros

Código Référence Code	Medidas exteriores (aprox) Dimensions extérieures (environ) External dimensions (approx)	€
02123ULTRA	825x625 H800	6.658,00

Generador ozono

Générateur d'ozone / Ozone generator



Código Référence Code	€
02124-4000	3.060,80
02124-8000	3.540,00
02124-12000	4.600,00
02124-16000	5.850,00



Suplemento filtros

Filtre supplémentaire

Supplement filters

Código Référence Code	Descripción Description Description	€
06619998	Suplemento Malla Galva Marco Inoxidable Supplément tricot galva cadre inoxydable Supplement mesh galva frame inoxidable	15,10
06619999	Suplemento Filtro Placas Inoxidable Supplément filtre à choc inoxydable Supplement plate filter	47,85
06619996	Suplemento Filtro Malla todo Inoxidable Supplément Filtre Chevron inoxydable Supplement inoxidable mesh filters	59,60
06619997	Suplemento Filtro Carbón Activo Supplément Filtre Charbon actif Supplement carbon actif	78,60

Filtros metálicos de malla

Filtres à Chevron

Metal mesh filters



Código Référence Code	Modelo Modèle Model	Marco Cadre Frame	Malla Chevron Mesh	€
06614321	390x490x25	galva	galva	27,40
06614351	390x490x50	galva	galva	35,00
06614421	490x490x25	galva	galva	27,40
06614451	490x490x50	galva	galva	38,70
06614352"l"	390x490x50	inox	inox	94,60
06614452"l"	490x490x50	inox	inox	94,60

Filtros metálicos de placas / Filtres à choc / Metallic plate filters

Código Référence Code	Modelo Modèle Model	Marco Cadre Frame	Malla Chevron Mesh	€
06614353	390x490x50	inox	inox	82,60
06614453	490x490x50	inox	inox	82,60

Filtros ECO

Filtres ECO

ECO filters

Código Référence Code	Modelo Modèle Model	Marco Cadre Frame	Malla Chevron Mesh	€
066144ECO	490x490x50	inox	inox	45,20

Filtros carbón activo / Filtres charbon actif / Activated carbon filters

Código Référence Code	Modelo Modèle Model	Marco Cadre Frame	Malla Chevron Mesh	€
06614320 Manta/Toile/Mat	390x490x25	galva	galva	56,80
06614420 Manta/Toile/Mat	490x490x25	galva	galva	56,80
06614324 Grano/Grain/Grain	390X490X25	galva	galva	86,30
06614424 Grano/Grain/Grain	490X490X25	galva	galva	86,30



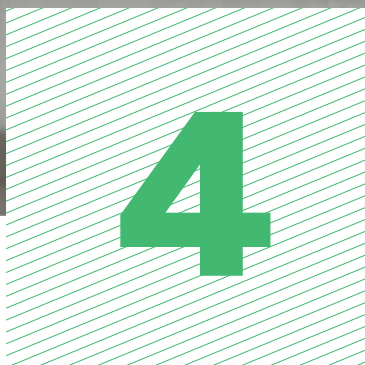

Cajas de ventilación

Caisson de ventilation

Fan boxes

**Cajas doble aspiración,
a transmisión, 400°/2H,
ventiladores, motores
y accesorios.**

Caisson à double
aspiration, à
transmission, 400°/2h,
ventilateurs, moteurs et
accessoires

Double inlet boxes,
400°/2h, fans, motors
and accessories

4.1 Cajas de ventilación AMI

Caissons de ventilation AMI / Fan Boxes AMI



- ✓ UNIDADES DE VENTILACIÓN, AISLADAS ACÚSTICAMENTE, EQUIPADAS CON VENTILADORES DE DOBLE ASPIRACIÓN DE LA SERIE AMI

Ventilador

- Estructura en chapa de acero galvanizado, con aislamiento térmico y acústico
- Turbina con álabes hacia delante, en chapa de acero galvanizado
- Prensaestopas para entrada de cable

Motor

- Motores cerrados con protector térmico incorporado, clase F, con rodamientos a bolas, protección IP54
- Monofásicos 220-240V.-50Hz. y trifásicos 20-240/380-415V.-50Hz.
- Temperatura máxima del aire a transportar: -20°C.+ 60°C.

Acabado

- Anticorrosivo en chapa de acero galvanizado

Bajo demanda

- Con impulsión circular

- ✓ CAISSONS ISOLÉS ACOUSTIQUEMENT, ÉQUIPÉS DE VENTILATEURS À DOUBLE ASPIRATION DE LA GAMME AMI

Ventilador

- Structure en tôle acier galvanisé avec isolation thermique et acoustique
- Turbine avec pales vers l'avant en tôle d'acier galvanisé.
- Presse-étoupe pour l'entrée des câbles

Moteur

- Moteurs fermés avec protecteur thermique intégré, classe F, avec roulements à billes, protection IP54
- Monophasés 220-240 V.-50 Hz., et triphasés 220/-240 V./380-415 V.-50 Hz.
- Température maximum de l'air à transporter : -20°C. + 60°C.

Finition

- Anticorrosion en tôle acier galvanisé

Sur demande :

- Avec impulsión circular

- ✓ SOUNDPROOF VENTILATION UNITS FITTED WITH DOUBLE-INLET FANS, AMI SERIES

Fan

- Galvanized sheet steel structure with thermal insulation and soundproofing.
- Impeller with forward-facing blades made from galvanized sheet steel
- Stuffing-box for cable input

Motor

- Class F closed motors with incorporated thermal protector, ball bearings and IP-54 protection
- Single-phase 220-240V.-50Hz. and three-phase 220-240/380-415V.-50Hz.
- Max. air temperature to transport: -20°C.+ 60°C.

Finish

- Anticorrosive galvanized sheet steel.

On request:

- With circular inlet

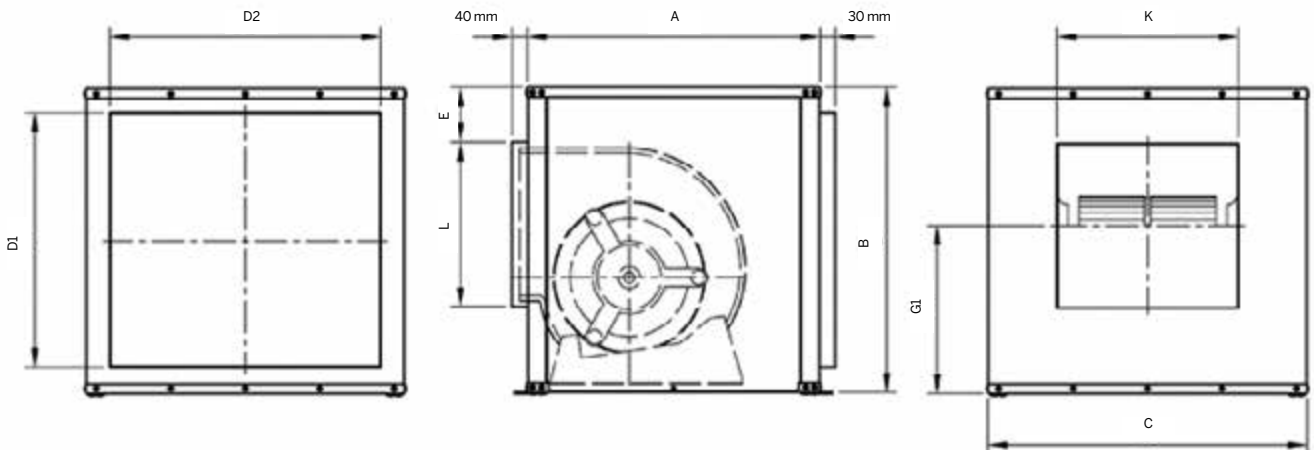

Dimensiones mm / Dimensions mm / Dimensions in mm

Modelo Modèle Model	A	B	C	Impulsión Impulsion Impulsion	Aportación Entrée Air Input
7/7	450	460	500	226x204	364X404
9/9	500	522	550	296x256	426X454
10/10	550	575	600	322x286	479X504
12/12	650	650	700	383x341	554X604
15/15	800	755	800	470x402	659X704

Con motor directo 1 velocidad / Moteur direct 1 vitesse / Direct motor 1 speed

Código Référence Code	Ventilador Ventilateur Fan	Motor Moteur Motor	€
023477152	7/7	1/5 CV II	421,00
023477112	7/7	1/10 CV II	403,00
023499132	9/9	1/3 CV II	439,10
023499122	9/9	1/2 CV II	452,30
023411131	10/10	1/3 CV II	503,20
023411342	10/10	3/4 CV II	539,90
023422011	12/12	1 CV II	704,90
023422153	12/12	1,5 CV III	729,80

**Con filtro de aspiracion (motor cerrado) 1 velocidad
Avec filtre d'aspiration 1 vitesse / With suction filter 1 speed**

Código Référence Code	Ventilador Ventilateur Fan	Motor Moteur Motor	€
02257711261	7/7	1/10 CV FILT.ASP.	541,70
02259913261	9/9	1/3 CV FILT.ASP.	577,80
02259912261	9/9	1/2 CV FILT.ASP.	591,00
02251113261	10/10	1/3 CV FILT.ASP.	641,90
02251134261	10/10	3/4 CV FILT.ASP.	678,50
02252215361	12/12	1,5 CV III FILT.ASP.	843,50

Curvas de rendimiento / Courbes caractéristiques / Characteristic curve

7/7

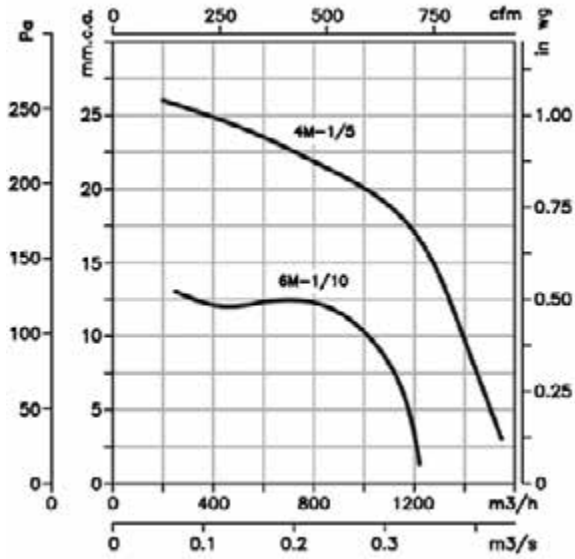

9/9

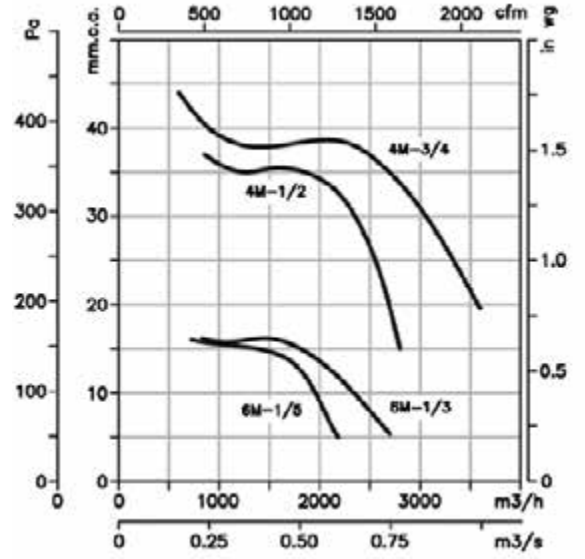

10/10

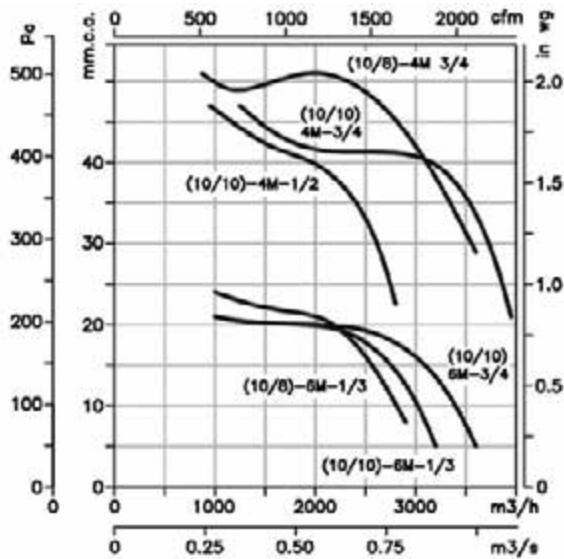

12/12

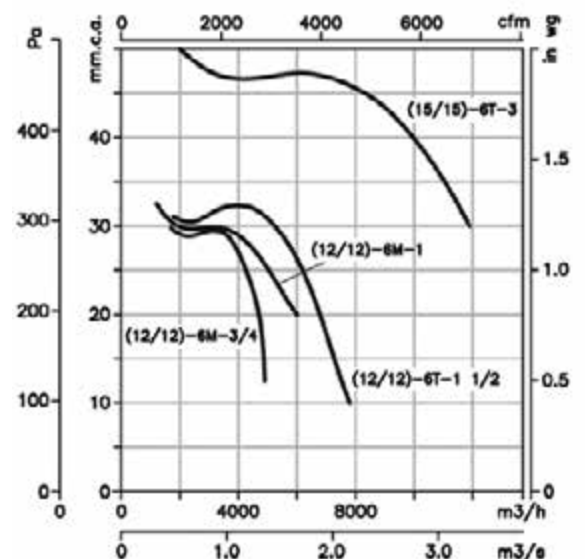

Características técnicas / Caractéristiques techniques / Technical characteristics

Modelo Modèle Model	Potencia Puissance Power (Kw)	Caudal Débit Airflow (m³/h)	Nivel sonoro Niveau sonore Sound level db(a)	Peso Poids Weight (Kg)
7/7	1/10	1230	53	22,5
7/7	1/5	1520	58	22,5
9/9	1/3	2700	61	27,6
9/9	1/2	2800	66	28,1
9/9	3/4	3600	70	28,9
10/10	1/3	3200	61	32,5
10/10	3/4	3950	70	33,8
12/12	3/4	4900	63	46,4
12/12	1	6000	70	47,4
12/12	1,5	7000	74	47,9
15/15	3	11900	74	71,8



LED

4.2 Cajas de ventilación AMT

Caissons de ventilation AMT / Fan Boxes AMT



- ✓ UNIDADES DE VENTILACIÓN, AISLADAS ACÚSTICAMENTE, EQUIPADAS CON VENTILADORES DE DOBLE ASPIRACIÓN DE LA SERIE AMT

Ventilador

- Estructura en chapa de acero galvanizado, con aislamiento térmico y acústico
- Turbina con álabes hacia delante, en chapa de acero galvanizado
- Prensaestopas para entrada de cable

Motor

- Motores eficiencia IE-2, excepto potencias inferiores a 0,75 kw, monofásicos, y 2 velocidades
- Motores clase F, con rodamientos a bolas, protección IP55
- Trifásicos 230/400V.-50Hz.(hasta 5,5CV.) y 400/690V.-50Hz.(potencias superiores a 5,5CV.)
- Temperatura máxima del aire a transportar: -20°C.+ 60°C.

Acabado

- Anticorrosivo en chapa de acero galvanizado

Bajo demanda

- Con impulsión circular

- ✓ CAISSONS ISOLÉS ACOUSTIQUEMENT, ÉQUIPÉS DE VENTILATEURS À DOUBLE ASPIRATION DE LA GAMME AMT

Ventilador

- Structure en tôle acier galvanisé avec isolation thermique et acoustique
- Turbine avec pales vers l'avant en tôle d'acier galvanisé.
- Presse-étoupe pour l'entrée des câbles

Moteur

- Moteurs efficacité IE-2, sauf puissances inférieures à 0,75 kw monophasé et 2 vitesses
- Moteurs classe F, avec roulements à billes, protection IP55
- Triphasés 230/400 V.-50Hz. (jusqu'à 5,5 CV.) et 400/690 V -50 Hz. (puissances supérieures à 5,5 CV.)
- Température maximum de l'air à transporter : -20°C. + 60°C.

Finition

- Anticorrosion en tôle acier galvanisé

Sur demande

- Avec impulsión circular

- ✓ SOUNDPROOF VENTILATION UNITS FITTED WITH DOUBLE-INLET FANS, AMT SERIES

Fan

- Galvanized sheet steel structure with thermal insulation and soundproofing.
- Impeller with forward-facing blades made from galvanized sheet steel
- Stuffing-box for cable input
- CADT/AL: with aluminium profiles

Motor

- Motors with IE-2 efficiency, except for motors with lower powers than 0.75 kW, monophas motors or two-speed motors
- Class F motors with ball bearings, IP55 protection
- Three-phase 230/400V.-50Hz. (up to 5.5CV.) and 400/690V.-50Hz. (power over 5.5CV.)
- Max. temperature of air for transport: -20°C.+ 60°C.

Finish

- Anticorrosive galvanized sheet steel.

On request

- With circular inlet

A

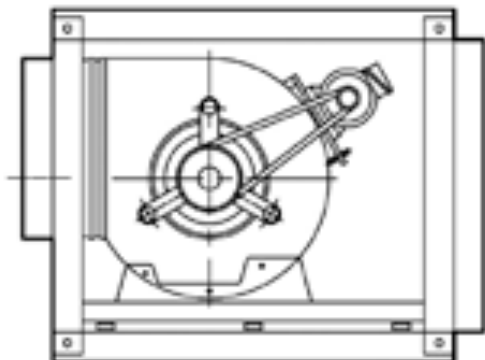

B

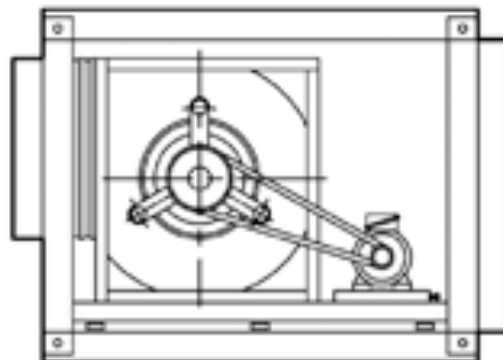

Código Référence Code	Ventilador Ventilateur Fan	Motor Moteur Motor	€
0226770123	7/7	1/2 CV	818,10
022690133	9/9	1/3 CV III	860,00
022690343	9/9	3/4 CV III	891,70
022690103	9/9	1 CV III	968,00
022690153	9/9	1,5 CV III	991,85
022690203	9/9	2 CV III	1.071,20
0226103043	10/10	3/4 CV III	887,10
0226100103	10/10	1 CV III	888,10
0226100153	10/10	1,5 CV III	929,10
0226100203	10/10	2 CV III	962,50
0226120103	12/12	1 CV III	1.052,60
0226120153	12/12	1,5 CV III	1.104,20
0226120203	12/12	2 CV III	1.166,50
0226120303	12/12	3 CV III	1.239,40
0226150153	15/15	1,5 CV III	1.230,90
0226150203	15/15	2 CV III	1.304,40
0226150303	15/15	3 CV III	1.335,10
0226150403	15/15	4 CV III	1.395,40
0226180203	18/18	2 CV III	1.452,20
0226180303	18/18	3 CV III	1.565,90
0226180403	18/18	4 CV III	1.648,80
0226180553	18/18	5,5 CV III	1.762,50
0226180753	18/18	7,5 CV III	1.923,20
0226200403	20/20	4 CV	2.576,60

Código Référence Code	Ventilador Ventilateur Fan	Motor Moteur Motor	€
0226200553	20/20	5,5 CV III	2.818,60
0226200753	20/20	7,5 CV III	2.926,50
0226201003	20/20	10 CV III	3.293,40
0226220553	22/22	5,5 CV III	3.351,10
0226220753	22/22	7,5 CV III	3.547,30
0226221003	22/22	10 CV III	3.752,40
0226221253	22/22	12,5 CV III	3.925,90
0226221503	22/22	15 CV III	4.177,00
0226250553	25/25	5,5 CV III	3.725,00
0226250753	25/25	7,5 CV III	3.804,90
0226251003	25/25	10 CV III	4.016,90
0226251253	25/25	12,5 CV III	4.163,90
0226251503	25/25	15 CV III	4.527,70
0226252003	25/25	20 CV III	4.910,40
0226300753	30/28	7,5 CV III	4.351,60
0226301003	30/28	10 CV III	4.555,90
0226301253	30/28	12,5 CV III	4.864,80
0226301503	30/28	15 CV III	5.037,50
0226302003	30/28	20 CV III	5.397,00

Consultar motores monofásicos
 Consultez pour moteurs monophasés
 Check prices for single-phase motor

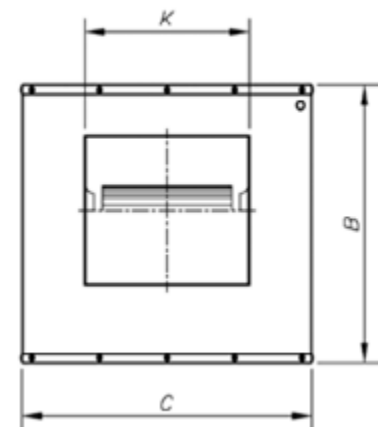
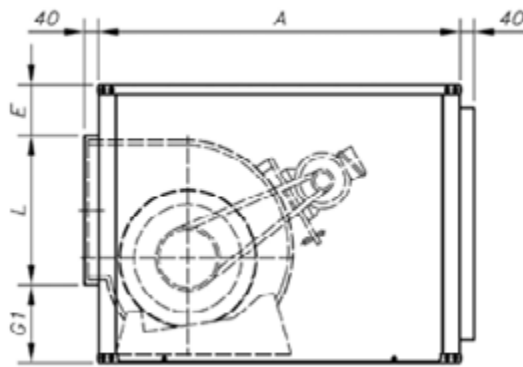
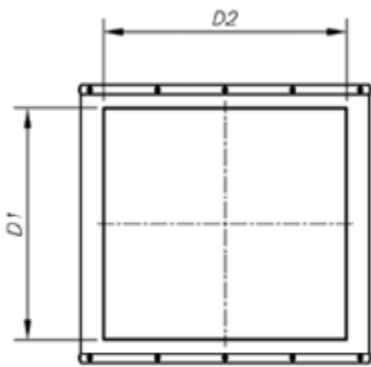
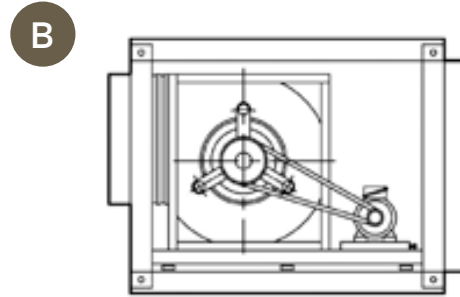
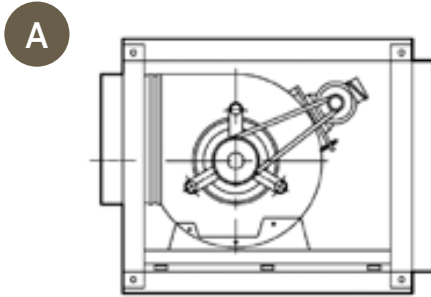

Dimensiones mm / Dimensions mm / Dimensions in mm

Modelo Modèle Model	A	B	C	Impulsión Impulsion Impulse	Aportación Entrée Suction
7/7	710	483	554	232x222	325x325
9/9	800	554	605	300x260	400x400
10/10	850	605	710	333x289	450x450
12/12	950	675	775	396x341	500x500
15/15	1018	775	950	473x403	600x600
18/18	1250	900	1018	556x479	700x700
20/20	1350	1220	1250	630x630	800x800
22/22	1500	1330	1350	695x700	900x900
25/25	1600	1430	1500	796x800	1000x1000
30/28	1900	1680	1700	870x945	1200x1200

Características técnicas / Caractéristiques techniques / Technical data

Modelo Modèle Model	Caudal Máximo Débit Maximum Maximum Airflow m ³ /h	Potencia Puissance Installée Installed Power (kW)	Nivel Sonoro Niveau pression acoustique Sound pressure level Db(A)	Peso Poids Weight (kg)	Versión Montaje Version Montage Assembly Installation
7/7	1500	1	58	42,5	A
9/9	3200	1	56	56,0	A
9/9	3750	1,5	60	59,0	A
10/10	4175	1	58	58,5	A
10/10	4800	1,5	61	61,3	A
10/10	5400	2	63	64,6	A
12/12	5400	1	57	72,4	A
12/12	5800	1,5	59	75,3	A
12/12	6500	2	62	78,6	A
12/12	7400	3	65	87,0	A
15/15	8200	2	56	92,6	A
15/15	9500	3	59	101,0	A
15/15	10600	4	61	103,0	A
18/18	11500	3	54	133,7	A
18/18	13200	4	56	135,7	B
18/18	15000	5,5	58	141,0	B
20/20	15550	5,5	61	237,5	B
20/20	17500	7,5	63	251,5	B
22/22	19000	5,5	57	265,0	B
22/22	21500	7,5	60	279,0	B
25/25	24500	7,5	59	318,0	B
25/25	28000	10	61	329,0	B
30/28	31500	7,5	60	402,0	B
30/28	36000	10	63	415,0	B

Curvas de rendimiento AMT
 Courbes caractéristiques AMT
 AMT Characteristic curves

9/9

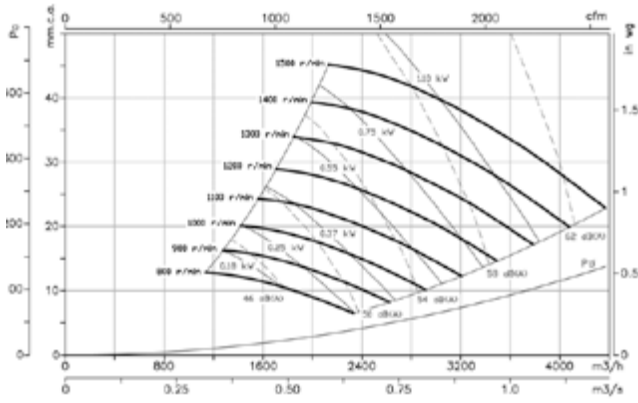

15/15

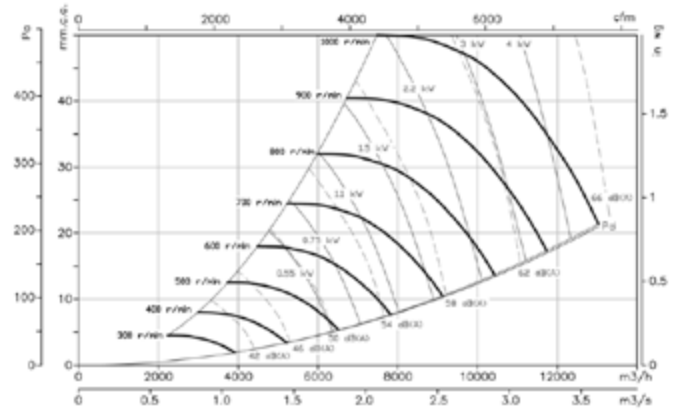

10/10

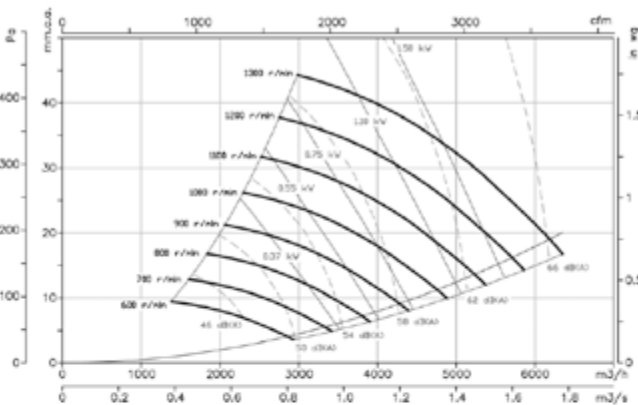

20/20

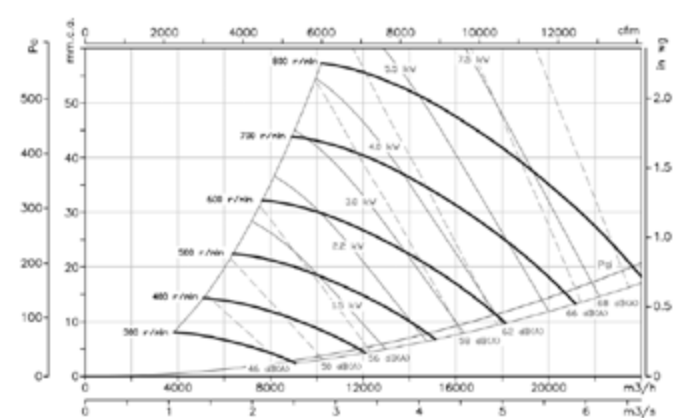

12/12

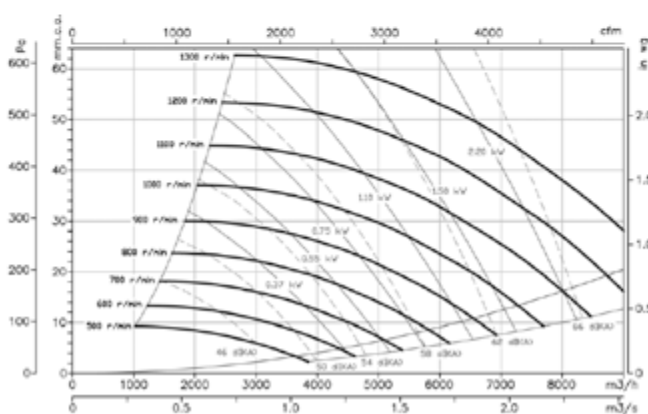

25/25

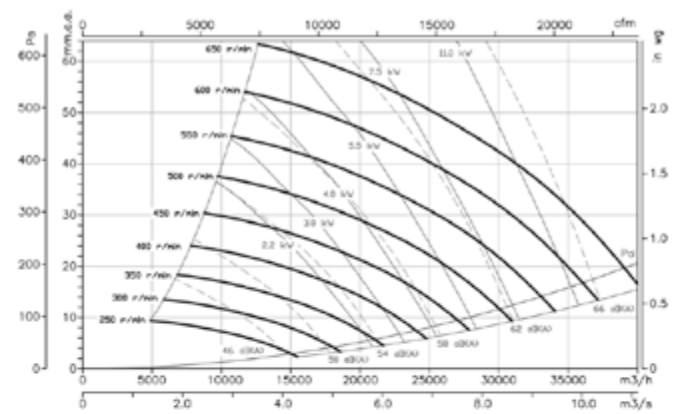

18/18

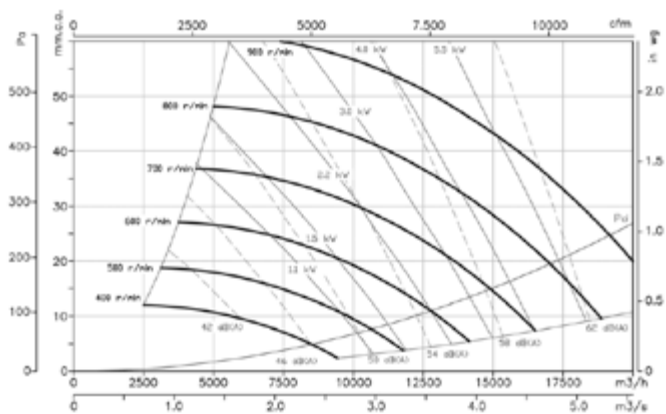

22/22

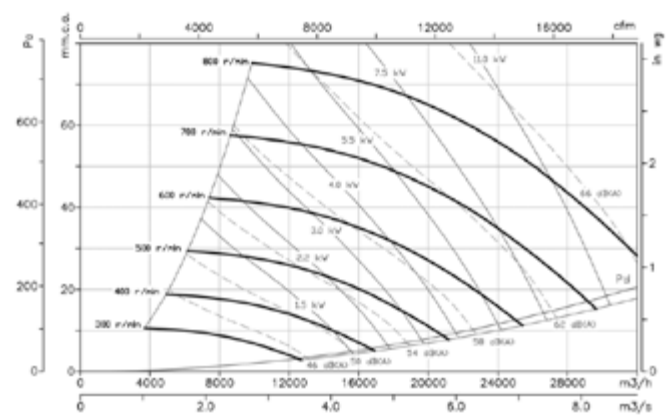

28/28

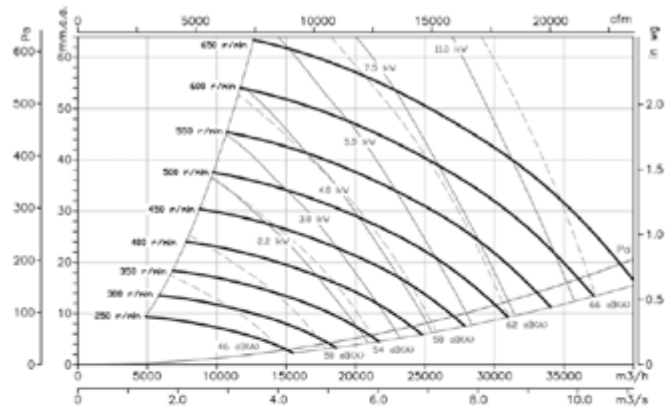

4.3 Cajas de ventilación BJTX 400°/2H

Caissons de ventilation BJTX/ Fan Boxes BJTX



Salida horizontal
Sortie Horizontale
Horizontal Outlet



Certificada por Applus
Certifiée par Applus
Certified by Applus



400° / 2H

Cajas de ventilación para trasegar aire a 400°C/2h, fabricadas en chapa de acero galvanizada, ventilador centrifugo de alabas hacia adelante accionado a transmisión por un motor incorporado en el interior, sistema de tensor automático sin mantenimiento, motor IP-55.

Motores

Pueden equipar motores de 0,25 a 18,5 kW.

Tensión de alimentación

Trifásicos

230/400V-50Hz hasta 4 Kw

400/690V-50Hz para potencias superiores.

*Ver cuadro de características

Monofásicos

230V-50Hz, para potencias hasta 3 kW, bajo demanda.

De 2 velocidades, bajo demanda.

Otros

Suministro standard con motor a la derecha visto desde la boca de impulsión. Posición a la izquierda, bajo demanda. De 2 velocidades, bajo demanda.

Caissons pour évacuer l'air à 400°C/2h, fabriqués en acier galvanisé, munis d'un ventilateur centrifuge à roue à aube vers l'avant actionnant la transmission par un moteur incorporé à l'intérieur, système de tendeur automatique sans maintenance, moteur IP-55.

Moteurs

Peuvent être équipés de moteurs de 0,25 à 18,5 Kw.

Tension d'alimentation

Triphasés

230/400V-50Hz jusqu'à 4Kw

00/690V-50Hz pour puissances supérieures

*Voir tableau des caractéristiques

Monophasés

230V-50Hz pour puissances jusqu'à 3Kw sur demande

De 2 vitesses sur demande

Autres

Distribution standard avec moteur à droite vu depuis la bouche d'impulsion. Position à gauche, sur demande. De 2 vitesses, sur demande.

Range of centrifugal cabinet fans have been specifically designed to extract airstreams up to a maximum temperature of 400 Deg. C for a minimum period of 2 hrs. All BJTX models are manufactured from galvanized steel and include a forward curved centrifugal fan driven by motor belt driven transmission. All models include maintenance free belt drive transmissions with IP55 rated motors.

Motors

Available with motors from 0.25 up to 18,5 KW.

Operating Voltage

Three Phase

230/440V 50Hz, up to 4 KW 400/690V 50Hz for all larger sizes .

*See table of technical characteristics

Single Phase

230V-50Hz, for motor powers up to 3KW, under special order.

Two speed motors, to special order.

Others

Supplied as standard with the motor to the RHS when viewed from the inlet side. Motor on LHS, supplied to special order.

Dimensiones mm / Dimensions mm / Dimensions in mm

Modelo Modèle Model	A	B	C	Impulsión Impulsion Impulse	Aportación Entrée Suction
9/9	759	783	592	304x264	400x400
10/10	821	837	618	337x293,5	450x450
12/12	945	959	680,5	400x345	500x500
15/15	1104	1.092	776	476x407	600x600
18/18	1250	1.278	882	560x485	700x700
20/20	1414	1.495	1.051	636x631	800x800
22/22	1542	1.638	1.142,5	697,5x705,5	900x900
25/25	1697	1.800	1.278	801x805	1000x1000
30/28	1914	2.005	1.495,5	874x952,5	1200x1200

Características técnicas
Caractéristiques techniques
Technical characteristics

Modelo Modèle Mode	Potencia Puissance Power	Caudal Débit Airflow	Nivel sonoro Niveau acoustique Sound level dB(A)	Peso Poids Weight
9/9	1	3200	56	60
9/9	1,5	3750	60	60
10/10	1	4175	58	70
10/10	1,5	4800	61	70
10/10	2	5400	63	70
12/12	1	5400	57	85
12/12	1,5	5800	59	85
12/12	2	6500	62	85
12/12	3	7400	65	85
15/15	2	8200	56	121
15/15	3	9500	59	121
15/15	4	10600	61	121
18/18	3	11500	54	160
18/18	4	13200	56	160
18/18	5,5	15000	58	160
20/20	5,5	15550	61	250
20/20	7,5	17500	63	250
22/22	5,5	19000	57	320
22/22	7,5	21500	60	320
25/25	7,5	24500	59	330
25/25	10	28000	61	330
30/28	7,5	31500	60	648
30/28	10	36000	63	648

SALIDA HORIZONTAL / SORTIE HORIZONTALE / HORIZONTAL OUTLET

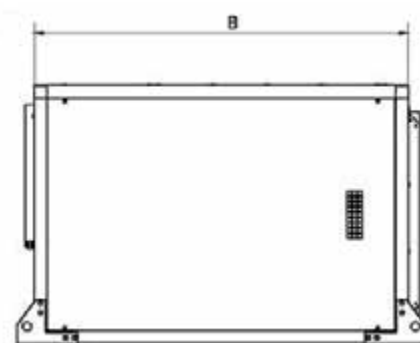
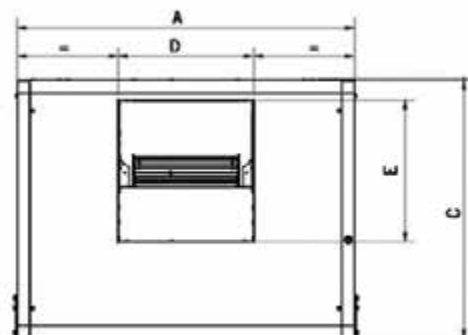

SALIDA VERTICAL / SORTIE VERTICALE / VERTICAL OUTLET

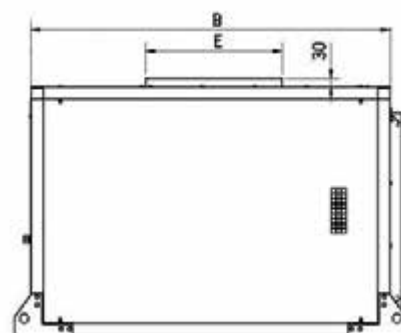
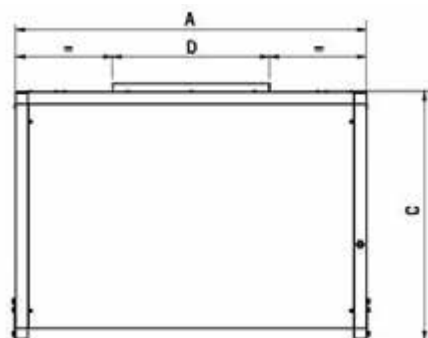



Salida vertical
Sortie verticale
Vertical outlet

EJEMPLO DE SELECCION DE UNA CAJA DE VENTILACION:

Caudal: 3.000 m3/h. Presión: 30 mmca. Descarga horizontal. Nos situamos en el eje de abcisas (horizontal) con un caudal de 3.000 m3/h y en el eje de ordenadas (vertical) con una presión de 30 mmca. Con estas condiciones se encuentran en la curva característica a 1.300 r.p.m. (curva en rojo) por debajo de la potencia motor de 0,75 kW (curva intermitente en rojo) y con un nivel de presión sonora de 66 dB(A).

Curvas de rendimiento

Courbes caractéristiques
Characteristic curves

9/9

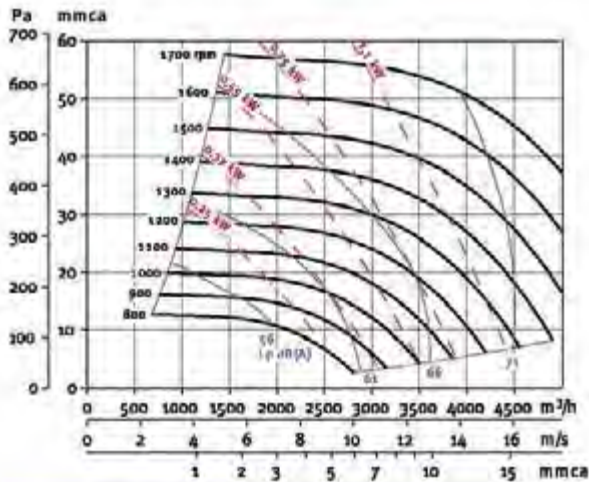

10/10

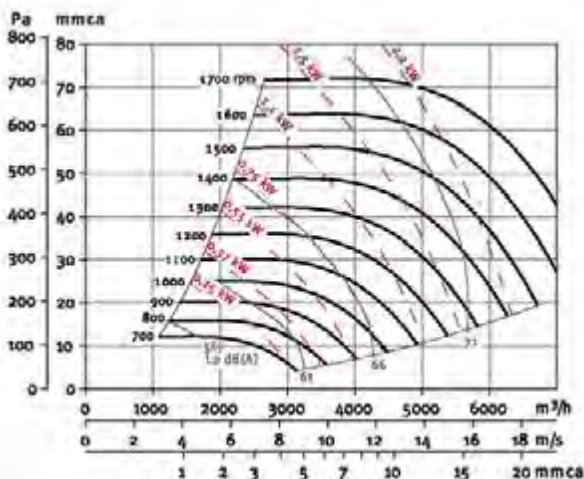

EXEMPLE DE SÉLECTION D'UN CAISSON DE VENTILATION

Débit: 3000m3/h Pression: 30 mmca. Décharge horizontale. Nous nous situons sur l'axe des abscisses (horizontal) avec un débit de 3 000m3/h et sur l'axe des ordonnées (vertical) avec une pression de 30mmca. Avec ces conditions.

FAN SELECTION EXAMPLE FOR A UPON CABINET FAN:

Required volume: 3000 m3/h. @ calculated pressure: 30 mmWG
With the required volume and static pressure values calculated we trace along the horizontal (against pressure value) and vertical (against volume value) to the point of intersection, as shown. This intersection point lies on the projected fan curve (green line) with a Speed (r.p.m.) of 1300 and motor power of 0.75 kW (power curve in dashed red - motor power curve always to right of fan curve) . From this point we can also approximate the sound power level as being 63 dB(A).

Código Référence Code	Ventilador Ventilateur Fan	Motor Moteur Motor	€
02128190053	9/9	1/2 CV III	1.302,30
02128190103	9/9	1 CV III	1.345,20
02128190153	9/9	1,5 CV III	1.368,70
02128110123	10/10	1/2 CV III	1.362,30
02128110103	10/10	1 CV III	1.426,60
02128110153	10/10	1,5 CV III	1.469,40
02128110203	10/10	2 CV III	1.490,80
02128120123	12/12	1 CV III	1.681,50
02128120153	12/12	1,5 CV III	1.771,40
02128120203	12/12	2 CV III	1.818,50
02128120303	12/12	3 CV III	1.893,50
02128150203	15/15	2 CV III	2.122,70
02128150303	15/15	3 CV III	2.197,70
02128150403	15/15	4 CV III	2.225,50
02128180303	18/18	3 CV III	2.408,70
0212818403	18/18	4 CV III	2.471,80
02128180553	18/18	5,5 CV III	2.608,90

Consultar motores monofásicos
Consultez pour moteurs monophasés
Check prices for single.phase

Rogamos indiquen el tipo de salida (Horizontal o Vertical) en los pedidos.
S'il vous plaît indiquer le type de sortie (horizontale ou verticale) lors des commandes. Please, when ordering indicate type of output (Horizontal or Vertical).

12/12

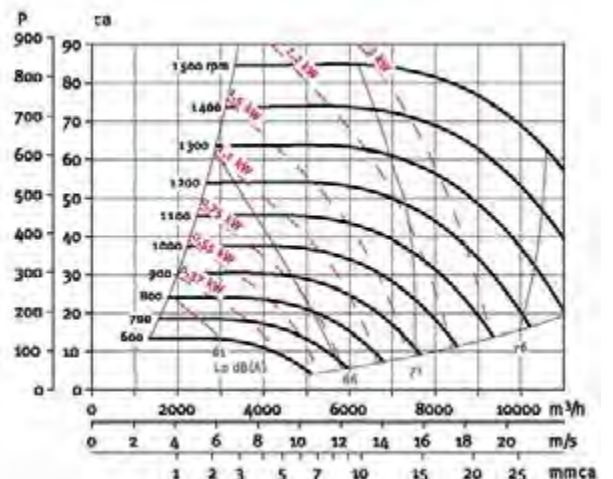

15/15

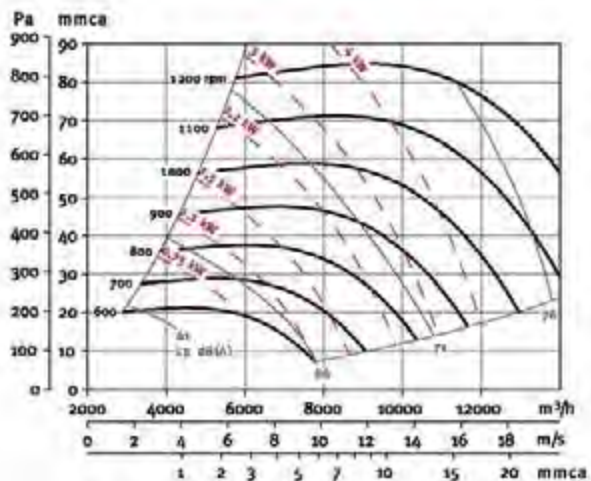

18/18

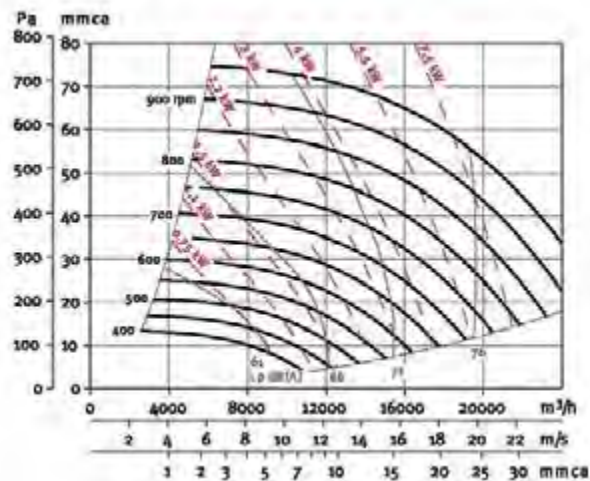

20/20

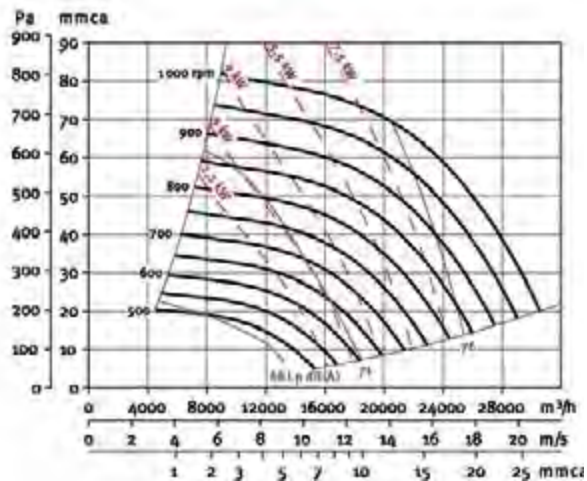

22/22

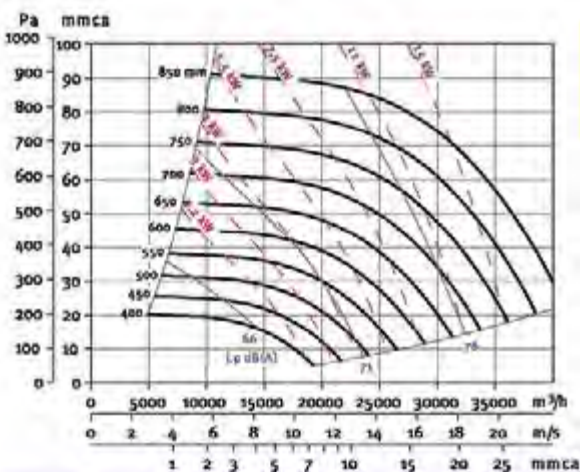

25/25

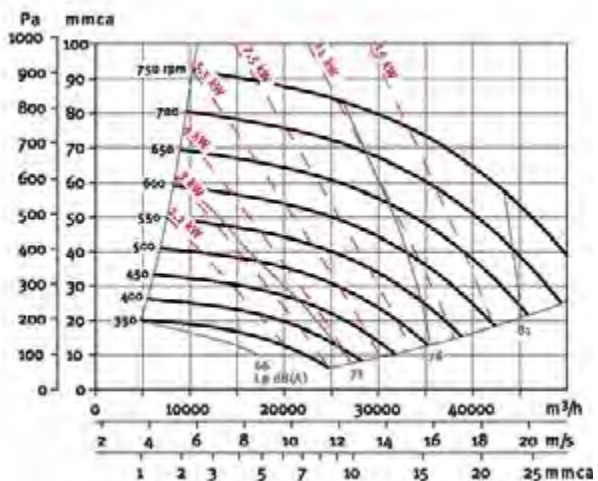

30/28

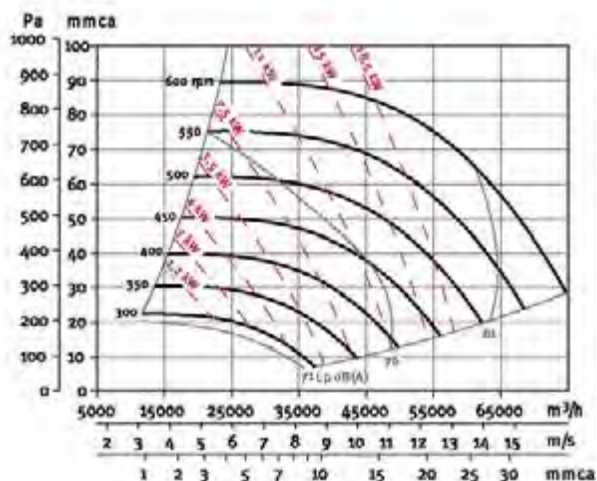

4.4 Cajas de ventilación Inmersa UPC 400°/2H

Caissons ventilation Immerge UPC

Inside Fan Boxes UPC



Certificada por Applus
Certifiée par Applus
Certified by Applus



400° / 2H

✓ UNIDADES DE EXTRACCIÓN PARA TRABAJAR INMERSOS EN ZONAS DE RIESGO DE INCENDIO 400C/2H

Unidades de extracción y extractores centrifugos de doble aspiración con motor directo, para trabajar inmersos en zonas de riesgo de incendio 400C/2h, con posibilidad de motor monofásico.

Ventilador

- Envoltente en chapa de acero galvanizado
- Turbina con álabes hacia delante, en chapa de acero galvanizado.
- Caja de conexiones 400°/2h, en el exterior
- Amortiguadores antivibratorios.
- Homologación según norma EN 12101-3:2002, con certificación N°370-CPD-0580.

Motor

- Motores clase H, uso continuo S1 y uso emergencia S2, con rodamientos a bolas, protección IP-55 de 1 o 2 velocidades según modelo.
- Monofásicos 230V 50Hz, y Trifásicos 230/400V 50Hz (hasta 4CV.) y 400/690V 50 Hz (potencias superiores a 4CV)
- Temperatura máxima del aire a transportar: Servicio S1 -20°C +60°C en continuo, Servicio S2 300°C/2h, 400°C/2h

Acabado

- Anticorrosivo en chapa de acero galvanizado.

✓ CAISSONS D'EXTRACTION POUR FONCTIONNER IMMERGÉS DANS DES ZONES À RISQUE D'INCENDIE 400°C/2H

Appareils d'extraction et extracteurs centrifuges à double aspiration avec moteur direct pour fonctionner immergés dans des zones à risque d'incendie 400°C/2h, avec possibilité de moteur monophasé

Ventilateur

- Gaine en tôle d'acier galvanisé
- Turbine avec pales vers l'avant en tôle d'acier galvanisé.
- Boîte de connexions 400°/2h a l'extérieure
- Amortisseurs antivibrations
- Homologation selon la norme EN12101-3:2002, avec certificat N°370-CPD-0580

Moteur

- Moteurs classe H, utilisation continue S1 et d'urgence S2, à roulements à billes, protection IP-55, à 1 ou 2 vitesses selon le modèle
- Monophasés 50 Hz, et triphasés 230/400 V 50 Hz (jusqu'à 4 CV) et 400/690 V 50 Hz (puissances supérieures à 4 CV)
- Température maximum de l'air à transporter : Service S1 -20°C+ 60°C en continu, Service S2 300°C/2h, 400°C/2h

Finition

- Anticorrosion en tôle acier galvanisé.

✓ DOUBLE INLET AND DIRECT MOTOR FOR WORKING INSIDE FIRE DANGER ZONES 400°C/2H

Double inlet and direct motor extraction units and centrifugal fans for working inside fire danger zones 400°C/2h, with possibility of single-phase motor

Fan

- Galvanized sheet steel casing
- Impeller with forward-facing blades made from galvanized sheet steel
- Outside connecting box 400°/2h
- Anti-vibration dampers
- Approval according to Standard EN12101-3:2002, certificate no.: 370-CPD-0580

Motor

- Class H motors, ongoing use S1 and emergency use S2, with ball bearings, IP55 protection, and one- or two- speed depending on the model.
- Single-phase 230V 50 Hz. and Three-phase 230/400V.50Hz. (up to 4CV.) and 400/690V.-50Hz. (power over 4CV.)
- Max. temperature of air for transport: S1 Service -20°C + 60°C for ongoing use, S2 Service 300°C/2h, 400°C/2h

Finished

- Anticorrosive galvanized sheet steel



Código Référence Code	Ventilador Ventilateur Fan	Motor Moteur Motor	Q.Max. (m3/h)	€
021290913	9/9	1/3 III	2.100	1.740,40
021290934	9/9	3/4 III	3.000	1.795,00
021291013	10/10	1/3 III	2.260	1.789,90
021291034	10/10	3/4 III	3.400	2.106,60
021291201	12/12	1 CV III	4.700	2.492,00
021291215	12/12	1,5 CV III	6.100	2.570,70
021291503	15/15	3 CV III	8.200	3.311,80
021291805	18/18	5,5 CV III	11.700	4.924,30
021292075	20/20	7,5 CV III	14.200	6.328,70
021292210	22/22	10 CV III	18.000	7.960,20

Todos los modelos pueden ser monofásicos o trifásicos (mismos precio).
 Nous disposons des modèles monophasés et triphasés (tous deux ont le même prix).
 We have single phase and three phase. (both have the same price).

Características técnicas / Caractéristiques techniques / Technical characteristics

Modelo Modèle Model	Velocidad Vitesse Speed m3/h	Intensidad Máxima Intensité maximum Maximum current (A)			Potencia Puissance Installée Installed Power (kW)	Caudal Máx. Débit Max. Max. Airflow (m3/h)	Nivel Sonoro Niveau Sonore Sound Pressure Level dB(A)	Peso Poids Weight (kg)
		230V	400V	690V				
UPC-9/9-4T	1420	2,90	1,70	-	0,55	3020	64	44
UPC-9/9-4/8T	1440/710	-	1,76/0,76	-	0,55/0,15	3020/1760	64/51	45
UPC-9/9-4M	1410	4,10	-	-	0,55	3020	64	44
UPC-9/9-6T	920	1,50	0,90	-	0,25	2120	60	42
UPC-9/9-6M	900	2,20	-	-	0,25	2120	60	42
UPC-10/10-4T	1420	2,90	1,70	-	0,55	3450	67	49
UPC-10/10-4/8T	1440/710	-	1,76/0,76	-	0,55/0,15	3450/1760	67/54	50
UPC-10/10-4M	1410	4,10	-	-	0,55	3450	67	49
UPC-10/10-6T	920	1,50	0,90	-	0,25	2260	63	47
UPC-10/10-6M	900	2,20	-	-	0,25	2260	63	47
UPC-12/12-6T-1	940	4,40	2,60	-	0,75	4780	64	69
UPC-12/12-6/12T-1	935/430	-	2,50/1,03	-	0,75/0,15	4780/2600	64/52	72
UPC-12/12-6M-1	920	5,80	-	-	0,75	4780	64	69
UPC-12/12-6T-1,5	945	6,40	3,70	-	1,10	6180	65	71
UPC-12/12-6/12T-1,5	940/450	-	3,30/1,20	-	1,10/0,18	6180/3250	65/53	75
UPC-12/12-6M-1,5	920	8,40	-	-	1,10	6180	65	71
UPC-15/15-6T	950	10,30	5,90	-	2,20	8240	67	110
UPC-15/15-6/12T	940/470	-	5,60/2,20	-	2,20/0,37	8240/4600	67/54	116
UPC-18/18-6T	970	-	11,00	6,35	4,00	11780	67	175
UPC-18/18-6/12T	970/480	-	11,30/4,20	-	4,00/0,65	11780/6600	67/54	183
UPC-20/20-6T	970	-	14,00	-	5,50	14290	68	247
UPC-20/20-6/12T	970/480	-	13,70/5,60	-	5,50/1,00	14290/9700	68/55	255
UPC-22/22-6T	960	-	18,40	10,60	7,50	18050	69	309
UPC-22/22-6/12T	970/480	-	19,00/8,00	-	7,50/1,40	18050/11800	69/56	319



Campana modelo PLEIN CENTRAL, pág.25 / Hotte modèle PLEIN CENTRALE, page 25 / PLEIN ISLAND Moldel extractor hood, page 25

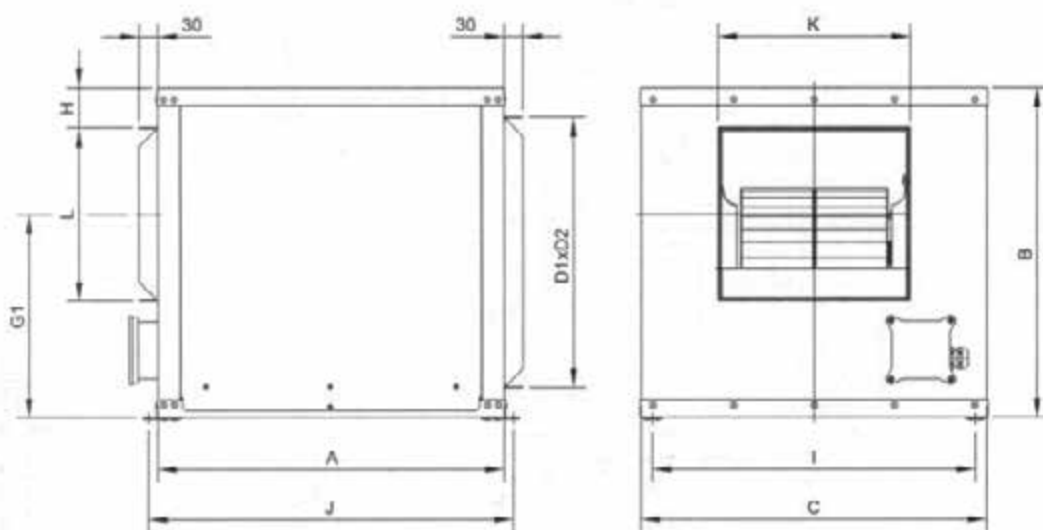

Modelo Modèle Model	A	B	C	D1xD2	G1	H	I	J	K	L
UPC-9/9	500	522	550	428x456	323	62.5	514	573	306	273
UPC-10/10	600	575	600	480x505	358.5	67.5	564	623	334	298
UPC-12/12	650	650	700	555x605	414.5	60.5	664	673	394	350
UPC-15/15	755	755	800	660x705	471.5	77.5	764	780	480	412
UPC-18/18	1000	875	1000	804x904	582	73.5	940	1047	565	489
UPC-20/20	1200	1175	1100	1070x1000	701	167.5	1040	1247	610	613
UPC-22/22	1280	1250	1250	1154x1154	739.5	158.5	1190	1327	664	704

Curvas de rendimiento / Courbes caractéristiques / Characteristic curves

4T: 1500r/min

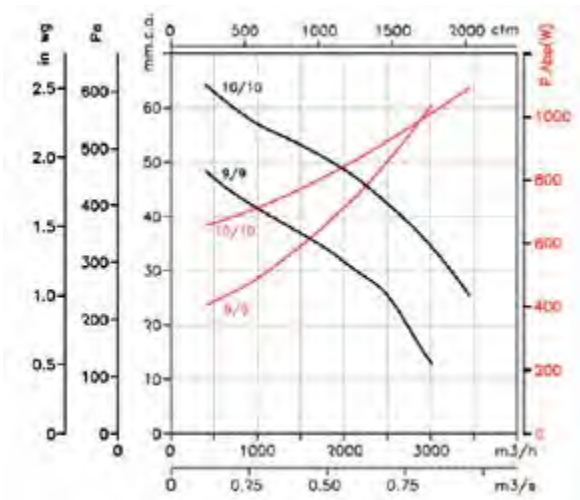

6T: 1000 r/min
8T (Motor 4/8): 750 r/min

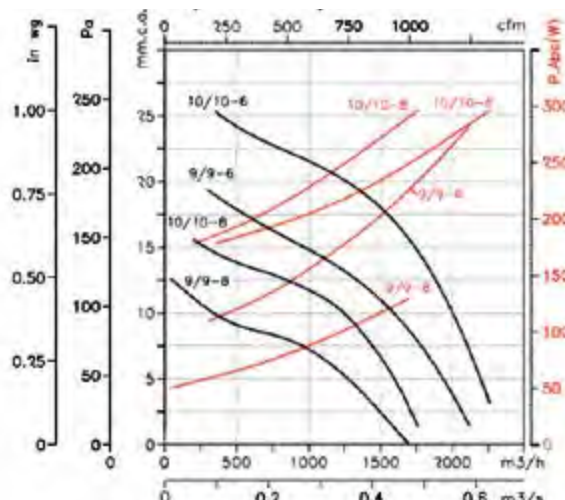

6T: 1000 r/min

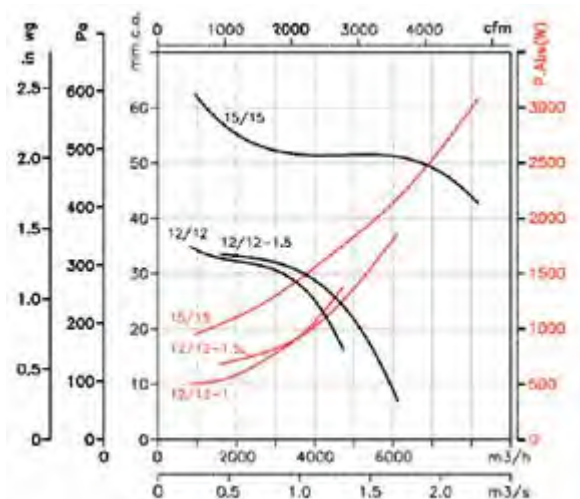

12T (Motor 6/12): 500 r/min

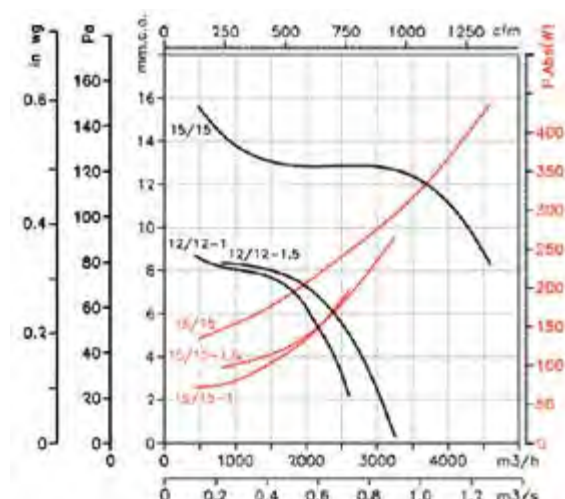

6T: 1000 r/min

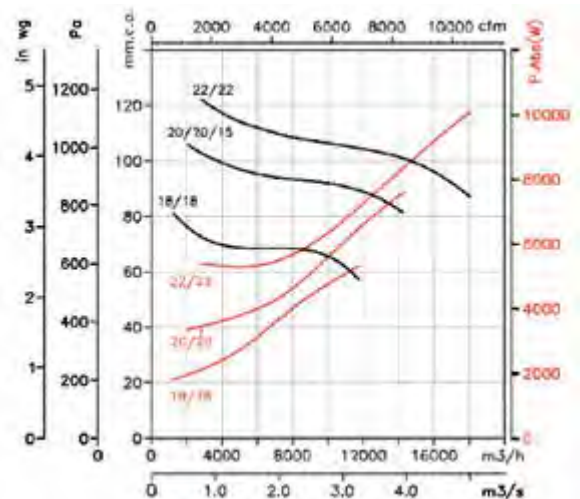

12T (Motor 6/12): 500 r/min

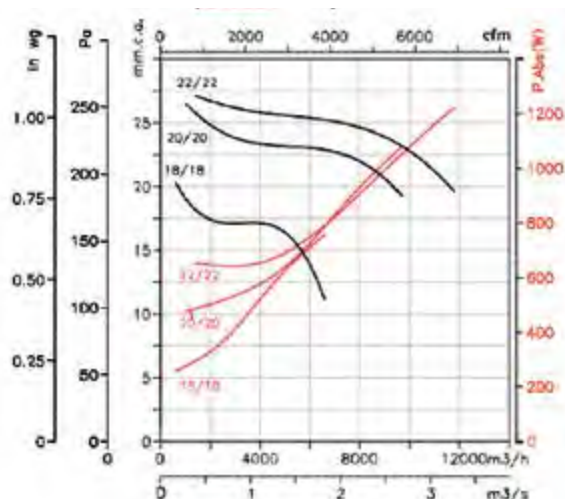

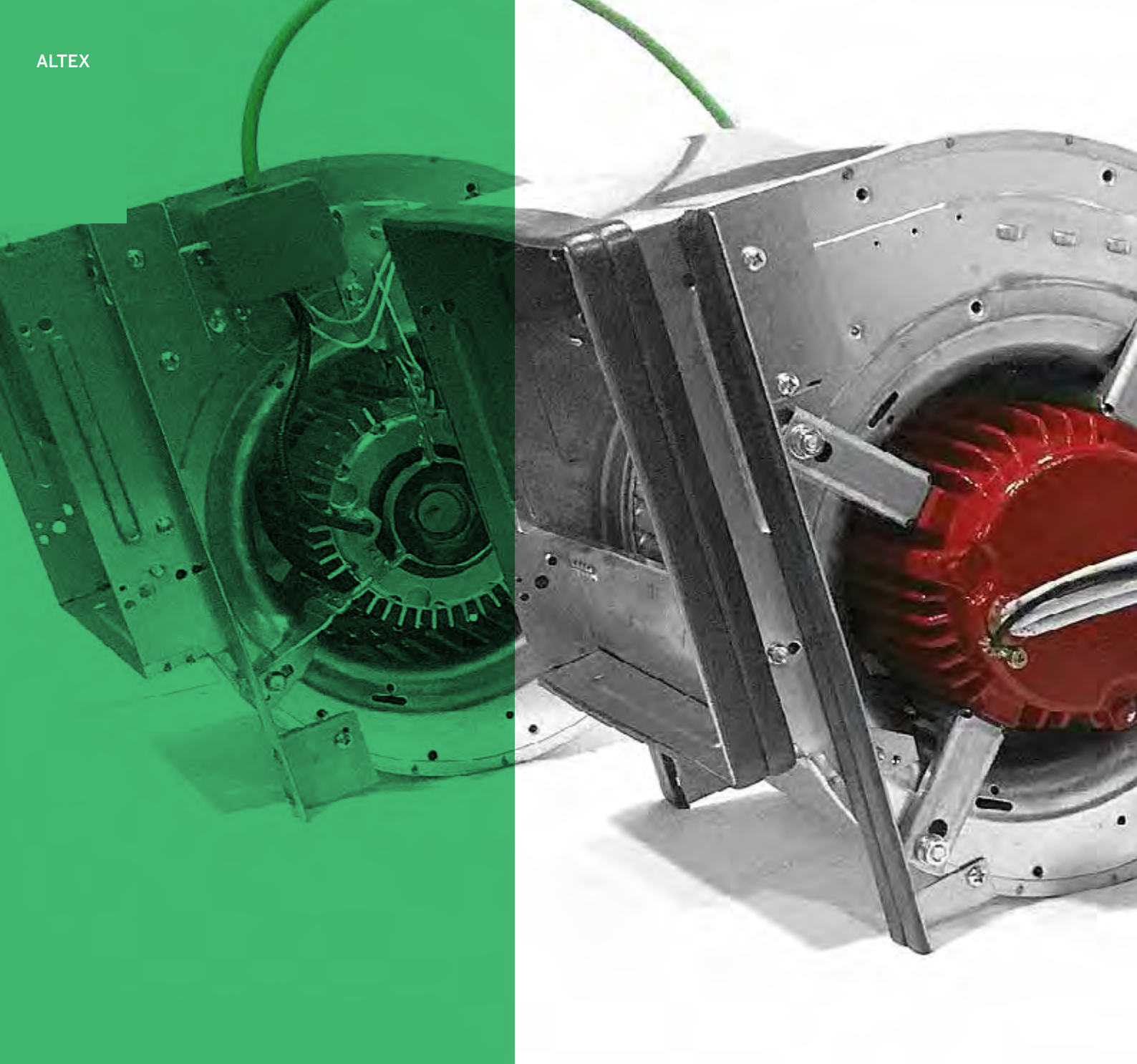

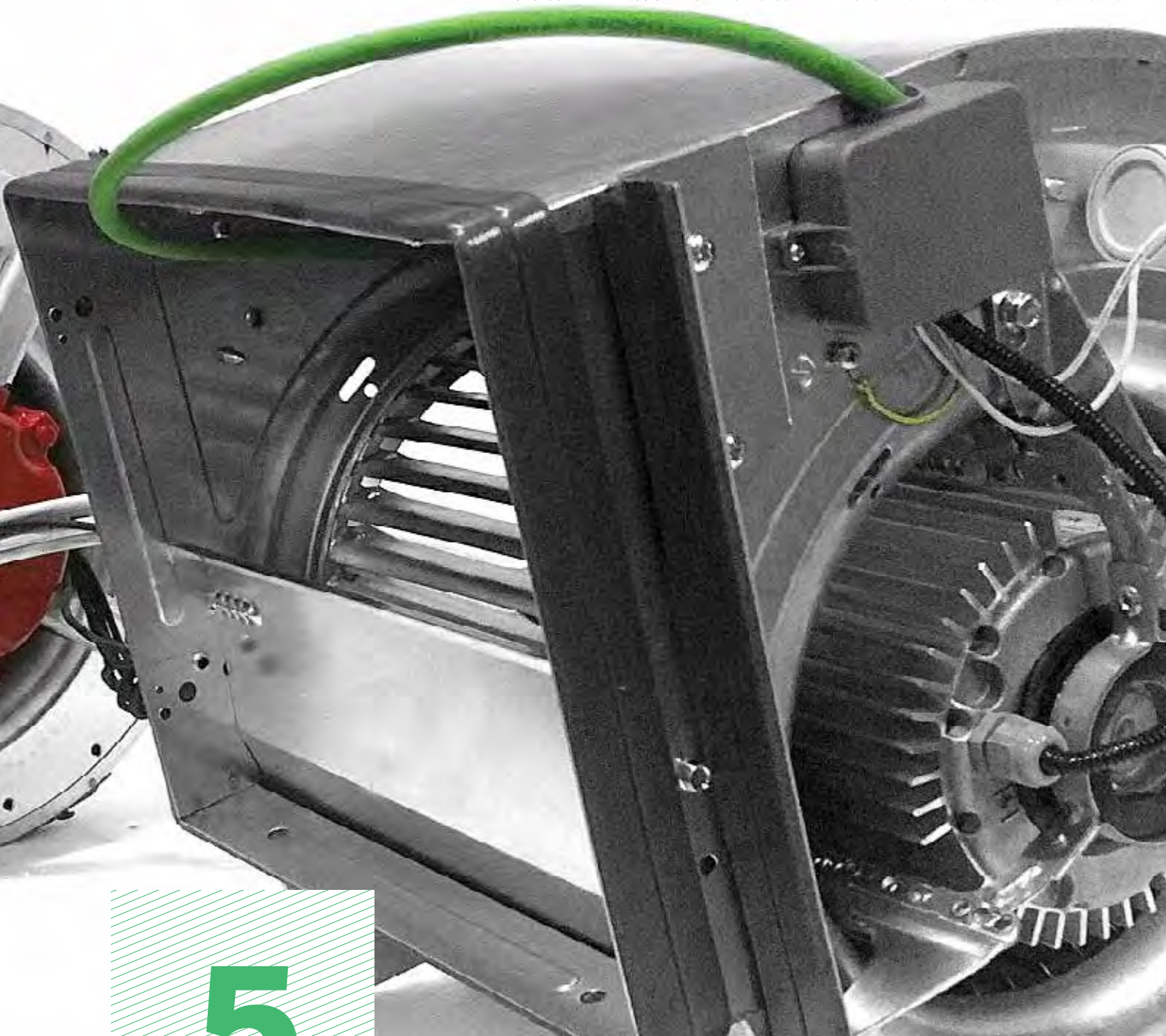

5

Ventiladores
Ventilateurs
Fans

5.1 Ventiladores AMI

Ventilateurs AMI / Fans AMI

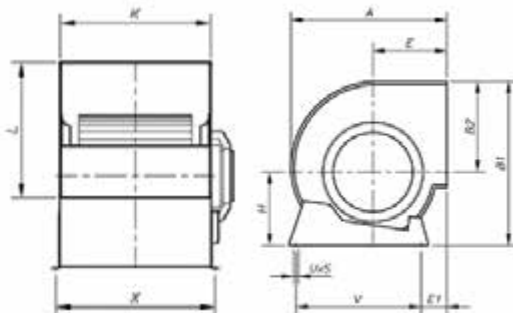

OPCIONAL / OPTIONNEL / OPTIONAL



Certificada por Applus
Certifiée par Applus
Certified by Applus



400° / 2H

DISPONIBLE CON VENTILADOR 400°/2H.
ROGAMOS CONSULTAR PRECIOS.

DISPONIBLE AVEC VENTILATEUR 400°/2H.
CONSULTEZ-NOUS POUR OBTENIR LE PRIX.

AVAILABLE WITH FAN 400°/2H. CHECK FOR PRICES.

✓ VENTILADORES CENTRÍFUGOS DE DOBLE ASPIRACIÓN CON MOTOR INCORPORADO Y TURBINA CON ÁLABES HACIA DELANTE

Ventilador

- Envoltente en chapa de acero galvanizado.
- Turbina con álabes hacia delante, en chapa de acero galvanizado.

Motor

- Motores cerrados con protector térmico incorporado, clase F, con rodamientos a bolas, protección IP54.
- Monofásicos 220-240V.-50Hz, y trifásicos 220-240/380-415V.-50Hz.
- Temperatura máxima del aire a transportar: -20°C.+ 60°C.

Acabado

Anticorrosivo en chapa de acero galvanizado.

✓ VENTILATEURS CENTRIFUGES DE DOUBLE ASPIRATION AVEC MOTEUR INTEGRÉ, ET TURBINE À PALES VERS L'AVANT

Ventilateur

- Gaine en tôle d'acier galvanisé.
- Turbine avec pales vers l'avant en tôle d'acier galvanisé.

Moteur

- Moteurs fermés avec protecteur thermique intégré, classe F, avec roulements à billes, protection IP54.
- Monophasés 220/-240 V.-50 Hz., et triphasés 220/-240 V./380-415 V.-50 Hz.
- Température maximum de l'air à transporter : -20°C. + 60°C.

Finition

Anticorrosion en tôle acier galvanisé.

✓ CENTRIFUGAL DOUBLE-INLET FANS WITH BUILT-IN MOTOR AND IMPELLER WITH FORWARD-FACING BLADES

Fan:

- Galvanized sheet steel casing.
- Impeller with forward-facing blades made from galvanized sheet steel.

Motor:

- Class F closed motors with incorporated thermal protector, ball bearings and IP-54 protection.
- Single-phase 220-240V.-50Hz. and three-phase 220-240/380-415V.-50Hz.
- Max. air temperature to transport: -20°C.+ 60°C.

Finish

Anticorrosive galvanized sheet steel.

Acotaciones / Dimmensions / Dimmensions

Ventilador Ventilateur Fan	A	B1	B2	E	E1	G	H	K	L	UxS	V	X	x1	x2
7/7	315	333	189	152	64	-	144	230	208	9x13	225	258	-	-
9/7	380	400	218	183	78	-	182	230	263	9x13	275	258	-	-
9/9	380	400	218	183	78	-	182	300	263	9x13	275	328	-	-
10/8	422	450	246	202	73	-	204	274	292	9x17	315	289	-	-
10/10	422	450	246	202	73	-	204	326	292	9x17	315	355	-	-
12/9	493	526	290	230	82	-	236	309	345	9x17	390	328	-	-
12/12	493	526	290	230	82	-	236	387	345	9x17	390	415	-	-
15/15	553	632	348	265	-	30	-	473	404	9x17	406	500	533	406

Características técnicas / Caractéristiques techniques / Technical characteristics

Modelo Modèle Model	Velocidad Vitesse Speed	Intensidad Máxima Intensité maximum Maximum current		Potencia Puissance Power	Caudal Máx. Débit Max. Max. Airflow (m3/h)	Nivel Sonoro Niveau Sonore Sound Pressure Level dB(A)	Peso aprox. Poids approx. Approx.weight (kg)
		230V (A)	400V				
7/7-4M 1/5	1230	1,75	-	0,15	1520	59	7
7/7-6M 1/10	820	0,98	-	0,07	1230	53	7
9/7-4M 3/4	1250	4,7	-	0,55	2950	67	13,7
9/7-6M 1/3	830	2,4	-	0,25	2200	63	12,4
9/9-4M 1/2	1320	3,3	-	0,37	2800	66	13,2
9/9-4M 3/4	1310	4,5	-	0,55	3600	70	14
9/9-6M 1/5	850	1,5	-	0,15	2200	60	11,5
9/9-6M 1/3	830	2,4	-	0,25	2700	62	12,7
10/8-4M 3/4	1250	4,7	-	0,55	3600	70	15,3
10/8-6M 1/3	830	2,4	-	0,25	2900	64	14
10/10-4M 1/2	1320	3,3	-	0,37	2800	65	15,7
10/10-4M 3/4	1310	4,5	-	0,55	3950	70	16,5
10/10-6M 1/3	830	2,4	-	0,25	3200	62	15,2
10/10-6M 3/4	900	4,4	-	0,55	3600	64	21
12/9-6T 1 1/2	725	10,4	6	1,1	7000	75	23,5
12/9-6M1	900	5,3	-	0,75	5500	69	23
12/12-6T 1 1/2	900	6,6	3,8	1,1	7800	75	24,5
12/12-6M 3/4	850	5	-	0,55	4900	64	23
12/12-6M 1	850	6,3	-	0,75	6000	71	24

Código Référence Code	Ventilador Ventilateur Fan	Motor Moteur Motor	Velocidad Vitesse Speed	€
0222771102	7/7	1/10 CV II	1 VEL./ 1 VITESSE/ 1 SPEED	239,10
0222771502	7/7	1/5 CV II	1 VEL./ 1 VITESSE/ 1 SPEED	241,50
022299132	9/9	1/3 CV II	1 VEL./ 1 VITESSE/ 1 SPEED	312,00
022299122	9/9	1/2 CV II	1 VEL./ 1 VITESSE/ 1 SPEED	314,80
022299342	9/9	3/4 CV II	1 VEL./ 1 VITESSE/ 1 SPEED	330,40
022211132	10/10	1/3 CV II	1 VEL./ 1 VITESSE/ 1 SPEED	328,80
022211342	10/10	3/4 CV II	1 VEL./ 1 VITESSE/ 1 SPEED	350,80
022222012	12/12	1 CV II	1 VEL./ 1 VITESSE/ 1 SPEED	529,90
022222153	12/12	1,5 CV III	1 VEL./ 1 VITESSE/ 1 SPEED	658,40

5.2 Ventiladores AMT

Ventilateurs AMT / Fans AMT



✓ VENTILADORES CENTRÍFUGOS DE DOBLE ASPIRACIÓN CON MOTOR A TRANSMICIÓN Y TURBINA CON ÁLABES HACIA DELANTE

Ventilador

- Envoltente en chapa de acero galvanizado
- Turbina con álabes hacia delante, en chapa de acero galvanizado.
- Se suministra con pies soporte CPS.

Motor

- Motores cerrados con protector térmico incorporado, clase F, con rodamientos a bolas, protección IP54
- Monofásicos 220-240V.-50Hz., y trifásicos 220-240/380-415V.-50Hz.
- Temperatura máxima del aire a transportar: -20°C.+ 60°C.

Acabado

- Anticorrosivo en chapa de acero galvanizado.

✓ VENTILATEURS CENTRIFUGES DE DOUBLE ASPIRATION AVEC MOTEUR À TRANSMISSION, ET TURBINE À PALES VERS L'AVANT

Ventilateur

- Gaine en tôle d'acier galvanisé
- Turbine avec pales vers l'avant en tôle d'acier galvanisé.
- Les pieds de support CPS sont disponibles

Moteur

- Moteurs fermés avec protecteur thermique intégré, classe F, avec roulements à billes, protection IP54.
- Monophasés 220-240 V.-50 Hz., et triphasés 220/-240 V./380-415 V.-50 Hz.
- Température maximum de l'air à transporter: -20°C. + 60°C.

Finition

- Anticorrosion en tôle acier galvanisé.

✓ CENTRIFUGAL DOUBLE-INLET FANS WITH TRANSMISSION MOTOR AND IMPELLER WITH FORWARD-FACING BLADES

Fan

- Galvanized sheet steel casing
- Impeller with forward-facing blades made from galvanized sheet steel
- CPS base stands can be supplied

Motor

- Class F closed motors with incorporated thermal protector, ball bearings and IP-54 protection
- Single-phase 220-240V.-50Hz. and three-phase 220-240/380-415V.-50Hz.
- Max. air temperature to transport: -20°C.+ 60°C.

Finish

- Anticorrosive galvanized sheet steel.

Características técnicas AMT/ Caractéristiques techniques / Technical characteristics

Modelo Modèle Model	Velocidad Vitesse Speed	Potencia Puissance Power	Caudal Máx. Débit Max. Max. Airflow (m ³ /h)	Temperatura del aire Température de l'air Air temperature (°C)		Peso aprox. Poids approx. Approx.weight (kg)
				Min.	Max.	
9/9	2100	3,0	7000	-20	+80	11,5
10/10	1900	4,0	8400	-20	+80	13,5
12/12	1600	4,0	10500	-20	+80	18,5
15/15	1100	5,5	16000	-20	+80	27,5
18/18	900	7,5	26000	-20	+80	38,5

Código Référence Code	Ventilador Ventilateur Fan	€
VENT. AMT		
0223102	10/10	195,60
0223122	12/12	237,10
0223153	15/15	283,60
0223183	18/18	364,10



5.3 Ventiladores AMTR

Ventilateurs AMTR / Fans AMTR

- ✓ **VENTILADORES CENTRÍFUGOS DE DOBLE ASPIRACIÓN A TRANSMISIÓN, CON ESTRUCTURA REFORZADA Y RODAMIENTOS DE PUENTE RÍGIDO SOPORTADOS SOBRE LA ESTRUCTURA**

Ventilador

- Envoltorio en chapa de acero galvanizado
- Turbina con álabes hacia delante, en chapa de acero galvanizado

Motor

- Motores eficiencia IE-2, excepto potencias inferiores a 0,75 kw, monofásicos, y 2 velocidades
- Eje libre con rodamientos a bolas de engrase permanente en ambos lados
- Temperatura máxima del aire a transportar: -20°C.+ 110°C.

Acabado

- Anticorrosivo en chapa de acero galvanizado

- ✓ **VENTILATEURS CENTRIFUGES À DOUBLE ASPIRATION À TRANSMISSION AVEC STRUCTURE RENFORCÉE ET ROULEMENTS DE PONT RIGIDE SUPPORTÉS DANS LA STRUCTURE**

Ventilateur

- Gaine en tôle d'acier galvanisé
- Turbine avec pales vers l'avant en tôle d'acier galvanisé.

Moteur

- Moteurs efficacité IE-2, sauf puissances inférieures à 0,75 kw monophasé et 2 vitesses
- Axe libre avec roulements à billes à graissage permanent des deux côtés
- Température maximum de l'air à transporter : -20 °C.+ 110 °C.

Finition

- Anticorrosion en tôle acier galvanisé

- ✓ **DOUBLE-INLET, BELT-DRIVEN CENTRIFUGAL FANS WITH REINFORCED STRUCTURE AND RIGID BRIDGE BEARINGS SUPPORTED ON THE STRUCTURE**

Fan

- Galvanized sheet steel casing
- Impeller with forward-facing blades made from galvanized sheet steel

Motor

- Motors with IE-2 efficiency, except for motors with lower powers than 0.75 kW, monophase motors or two-speed motors
- Free axis with permanently greased ball bearings at each end
- Max. air temperature to transport: -20°C.+ 110°C.

Finish

- Anticorrosive galvanized sheet steel.

Características técnicas AMTR/ Caractéristiques techniques / Technical characteristics

Modelo Modèle Model	Velocidad Vitesse Speed	Potencia Puissance Power	Caudal Máx. Débit Max. Max. Airflow (m ³ /h)	Temperatura del aire Température de l'air Air temperature (°C)		Peso aprox. Poïds approx. Approx.weight (kg)
				Min.	Max.	
20/20	1000	11,0	28000	-20	+80	11,5
22/22	900	15,0	34000	-20	+80	13,5
25/25	700	15,0	46000	-20	+80	18,5
30/28	600	18,5	60000	-20	+80	27,5

Código Référence Code	Ventilador Ventilateur Fan	€
VENT. AMTR		
0223201	20/20	910,20
0223221	22/22	964,40
0223251	25/25	1.150,70
0223301	30/28	1.393,70

AMT

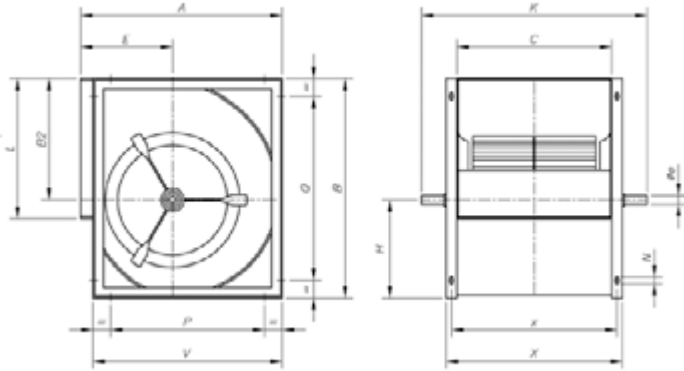

AMTR

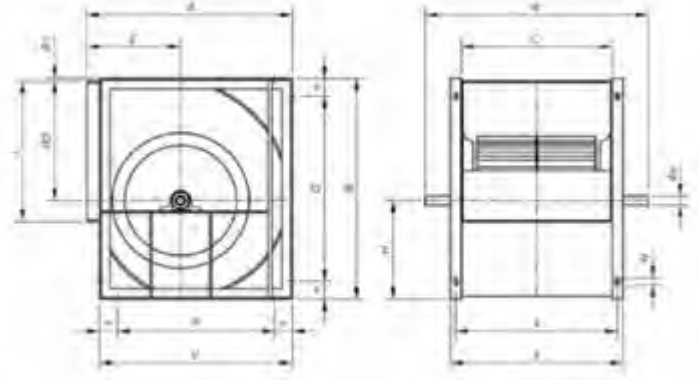

Dimensiones ventiladores AMT / Dimension ventilateur AMT / AMT Fan dimensions

Tipo	A	B	B2	C	E	øe	H	K	L	N	P	Q	V	X	x
9/9	388	402	218	300	183	20	184	430	263	9x17	214	214	358	360	332
10/10	428	450	246	326	202	20	204	470	292	9x17	254	254	398	386	358
12/12	498	532	290	387	230	25	242	560	345	9x17	324	324	468	447	419
15/15	583	632	348	473	265	25	284	650	404	9x17	406	406	553	533	505
18/18	694	756	415	540	323	25	341	750	482	9x17	520	608	664	600	572

Dimensiones ventiladores AMTR / Dimensions ventilateur AMTR / AMTR Fan dimensions

Tipo	A	B	B1	B2	C	E	øe	H	K	L	N	P	Q	V	X	x
22/22	913	1046	35	569	656	400	35	442	976	693	13x25	716	894	868	736	696
25/25	998	1161	35	642	765	423	35	484	1085	793	13x25	801	1009	953	845	805
30/28	1206	1400	35	776	888	515	40	589	1208	933	13x25	1009	1248	1161	968	928

Curvas de rendimiento / Courbes caractéristiques / Characteristic curves

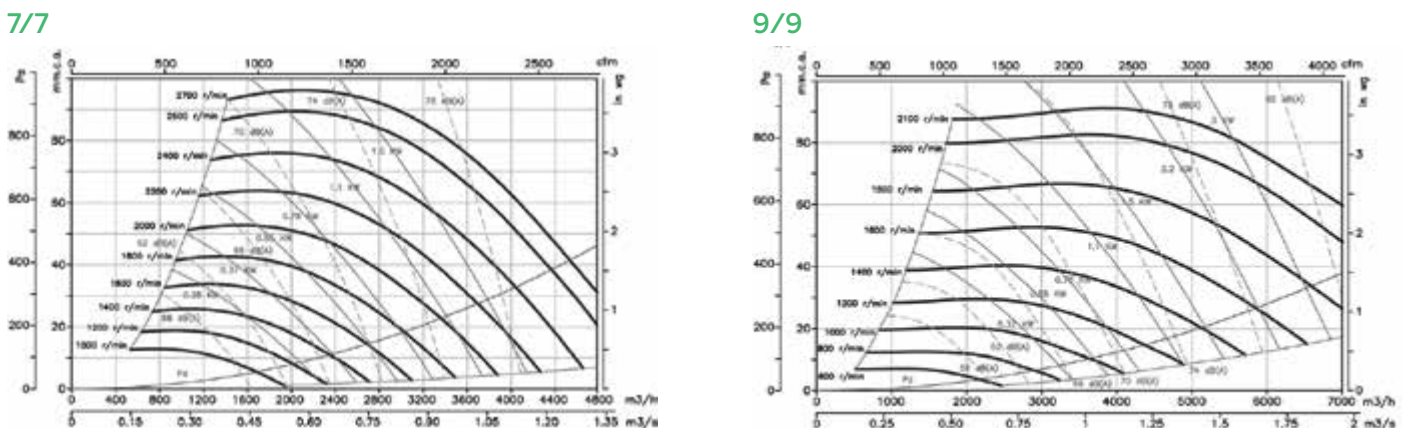

10/10

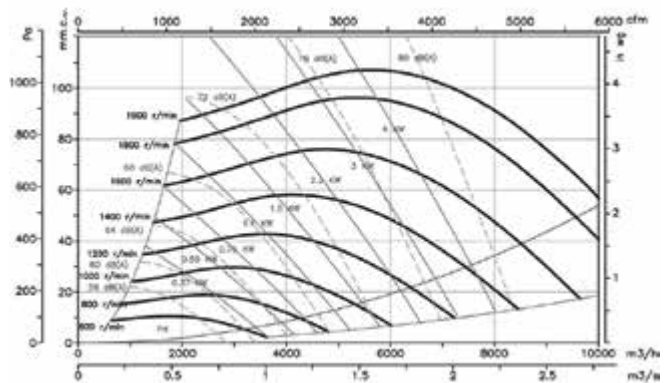

12/12

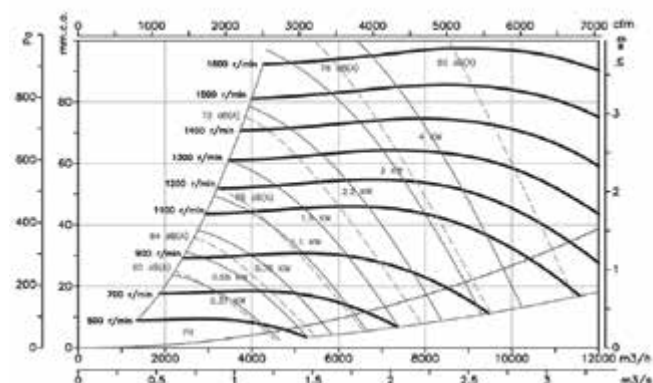

15/15

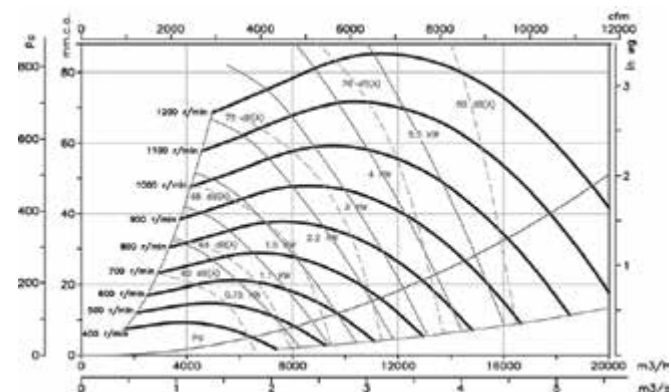

18/18

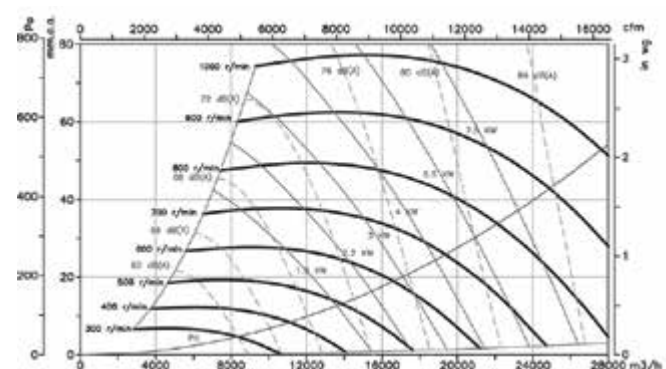

20/20

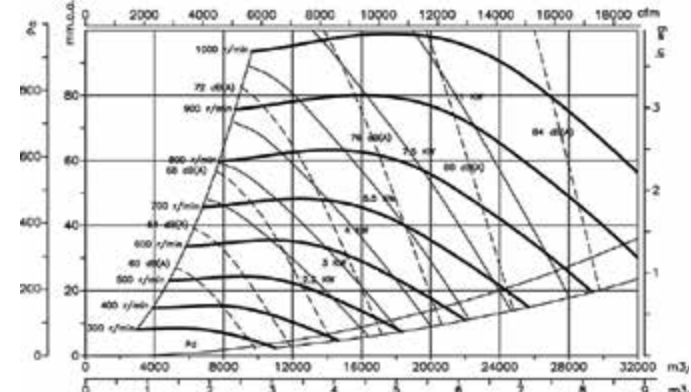

22/22

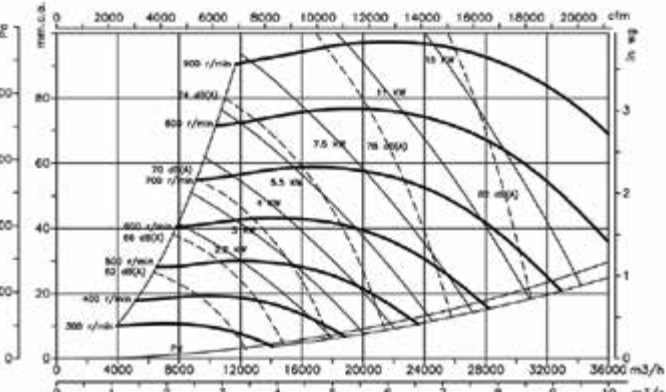

25/25

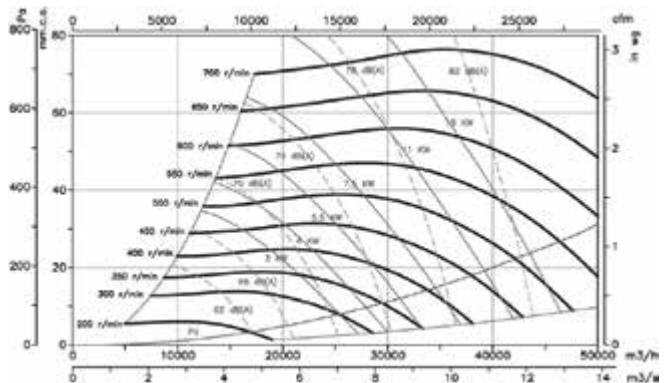

28/28

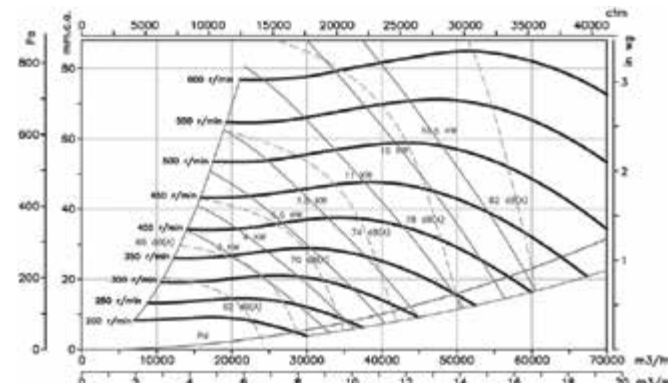

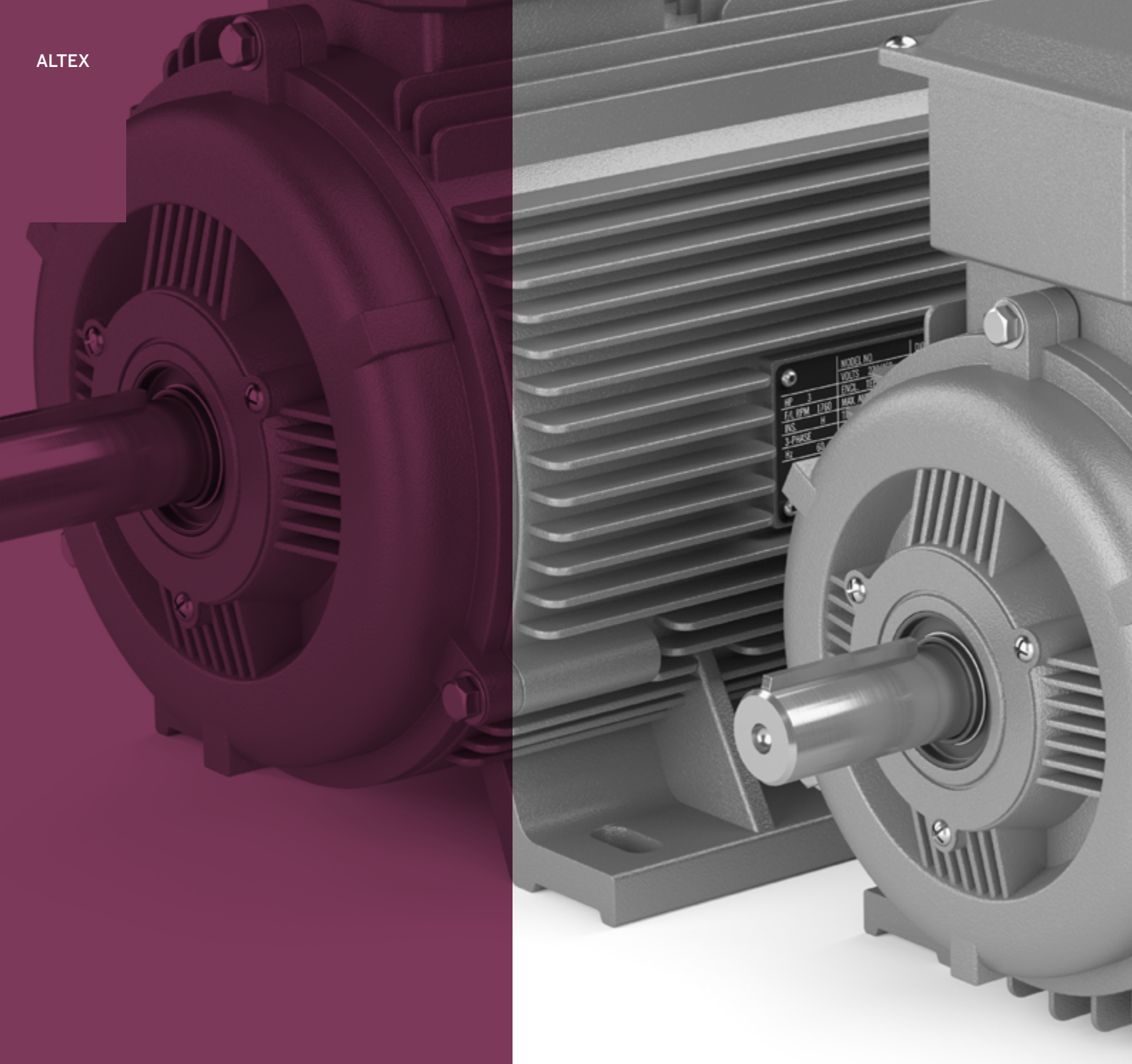

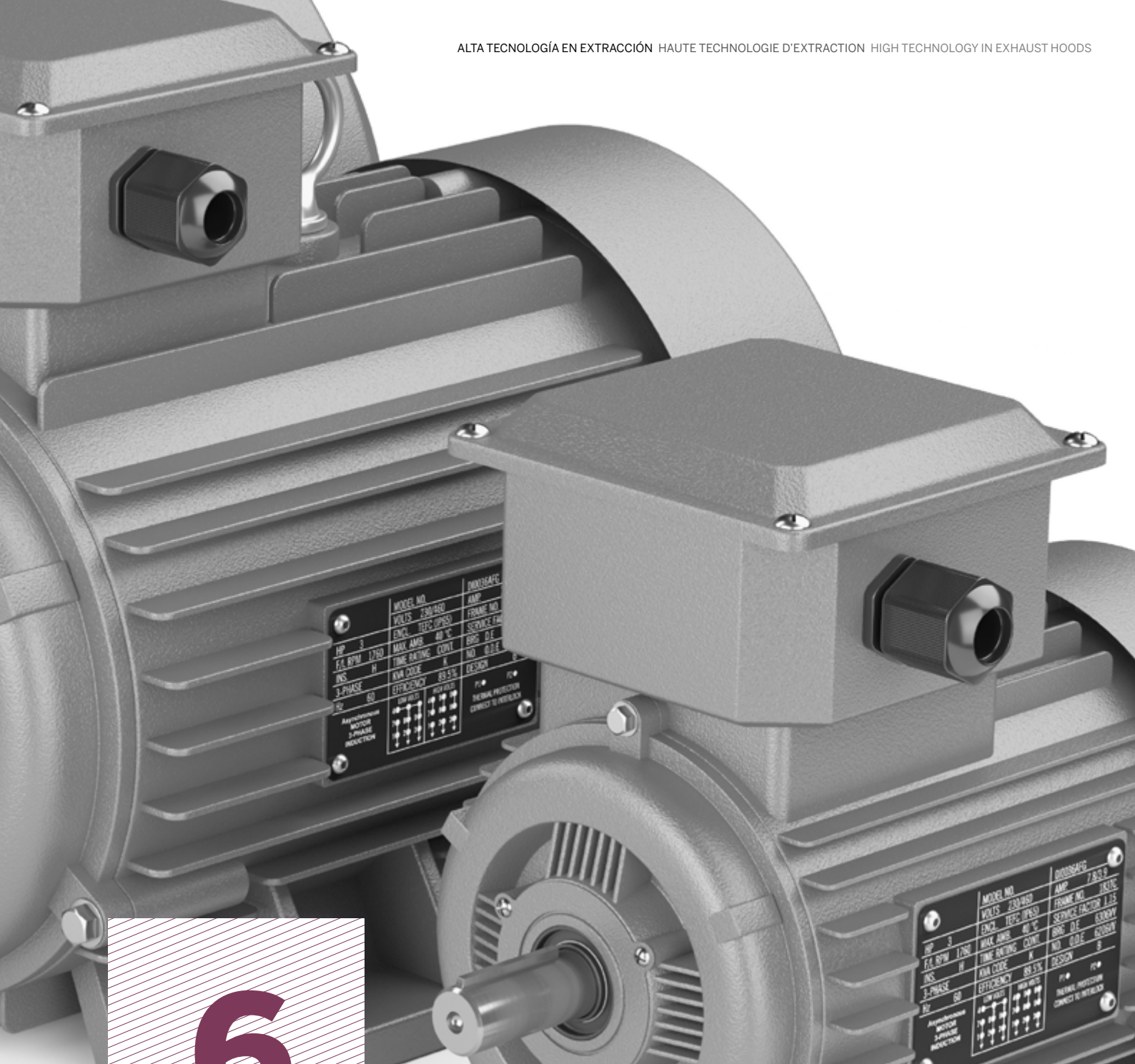

Motores
Moteurs
Motors

6.1 Motores trifásicos

Moteurs Triphasés / Triphasic Motors



Trifásicos 1 velocidad

Triphasé 1 vitesse

Triphasic 1 speed

Código Référence Code	Motor Moteur Motor	€
02283043	3/4 CV 1500 RPM	211,30
02280103	1 CV 1500 RPM	242,20
02280153	1,5 CV 1500 RPM	279,80
02280203	2 CV 1500 RPM	334,40
02280303	3 CV 1500 RPM	406,00
02280403	4 CV 1500 RPM	482,20
02280553	5,5 CV 1500 RPM	603,70
02280753	7,5 CV 1500 RPM	775,40
02281003	10 CV 1500 RPM	993,30
02281253	12,5 CV 1500 RPM	1.196,80
02281503	15 CV 1500 RPM	1.398,90

DENTRO DE LOS MOTORES DE CORRIENTE ALTERNA, NOS ENCONTRAMOS LA CLASIFICACIÓN DE LOS MOTORES TRIFÁSICOS, ASÍNCRONOS Y SINCRONOS.

No hay que olvidar que los motores bifásicos y monofásicos, también son de corriente alterna.

Los motores trifásicos tienen ciertas características comunes:

En relación con su tensión, éstos motores cuando su utilidad es industrial suelen ser de 230 V y 400 V, para máquinas de pequeña y mediana potencia, siendo considerados de baja tensión. No sobrepasan los 600 KW a 1500 r.p.m.

Los motores de mayor tensión, de 500, 3000, 5000, 10000 y 15000 V son dedicados para grandes potencias y los consideramos como motores de alta tensión.

Los motores que admiten las conexiones estrella y triángulo, son alimentados por dos tensiones diferentes, 230 V y 400 V, siendo especificado en su placa de características.

Respecto a su frecuencia tenemos que decir que en Europa se utilizan los 50 Hz, mientras que en América se utilizan los 60 Hz.

Aunque la frecuencia de red tenga fluctuaciones, siempre que no superen el 1%, el motor rendirá perfectamente. Mayores fluctuaciones afectará directamente sobre el rendimiento de su potencia. De hecho, para variar la velocidad de esta clase de motores se manipula la frecuencia.

Con respecto a la velocidad los motores trifásico son construidos para velocidades determinadas que corresponden directamente con las polaridades del bobinado y la frecuencia de la red.

Respecto a la intensidad, el motor trifásico absorbe de la red la intensidad que necesita, dependiendo siempre de la fase en que se encuentre. Por ésta razón existen diferentes modos de arranques, para ahorrar energía y preservar el motor.

- ✓ Norma IEC 60034 Potencia nominal y dimensiones conforme norma EN 50347
- ✓ Servicio continuo S1 con carga constante en un tiempo suficiente para alcanzar el equilibrio térmico
- ✓ Motores eléctricos fabricados conforme a la normativa europea actual y a las directivas comunitarias
- ✓ Grado de protección IP 55 Clase de aislamiento F
- ✓ Sobretemperatura compatible con la clase B, a temperatura ambiente máxima de 40° C y altitud inferior a 1000 m s.n.m.
- ✓ Nivel de ruido inferior a 80 db (A) para 4 o más polos.
- ✓ Carcasa – aluminio
- ✓ Escudos – aluminio
- ✓ Caperuza – Metálica
- ✓ Ventilador – Plástico
- ✓ Caja de bornes - Aluminio

Trifásicos 2 velocidades

Triphasé 2 vitesses

Triphasic 2 speeds

Código Référence Code	Motor Moteur Motor	€
021815203	2 CV 1500 RPM	709,10
021818253	2,5 CV 1500 RPM	790,80
021822323	3 CV 1500 RPM	901,10
021827403	4 CV 1500 RPM	1.145,30
021832503	5 CV 1500 RPM	1.354,00

PARMI LES MOTEURS DE COURANT ALTERNÉ, NOUS AVONS LES MOTEURS TRIPHASÉS, ASYNCHRONES ET SYNCHRONES, AINSI QUE LES BIPHASÉS ET MONOPHASÉS

Les moteurs triphasés ont certaines caractéristiques communes: La tension de ces moteurs pour usage industriel varie entre 230V et 400V. Ils sont utilisés pour des équipements de moyenne et petite puissance, étants considérés comme de basse tension et ne dépassant pas les 600 KW à 1500 rpm.

Les moteurs de tension majeure: 500, 3000, 5000, 10000 et 15000 V sont considérés comme des moteurs de haute tension.

Les moteurs qui admettent les connexions étoile et triangle, sont alimentés par deux tensions différentes (230 V et 400 V), qui sont spécifiés sur leur plaque

Quant à la fréquence, en Europe on utilise la de 50Hz, alors qu'en Amérique on utilise la de 60Hz.

Même si la fréquence tend à avoir des fluctuations, cela n'altérera pas la performance du moteur toujours et quand elles ne dépassent pas 1%. Dans le cas contraire, elles agiront sur le rendement de celui-ci, puisque c'est en changeant la fréquence qu'on change la vitesse.

Quant à l'intensité, le moteur triphasé utilise la tension dont il a besoin en fonction de sa vitesse. C'est pour cela qu'il existe différents mode pour leur mise en marche qui permettent de sauver l'énergie et préserver le moteur.

- ✓ Norme IEC 60034 Puissance nominale et dimensions conformes à la norme EN 50347
- ✓ Service continue S1 avec une charge constante en un temps suffisant pour atteindre l'équilibre thermique
- ✓ Moteurs électriques fabriqués conformément à la normative européenne actuelle et les directives communautaires
- ✓ Degré de protection IP 55C isolement F
- ✓ Échauffement compatible avec la classe B, à température ambiante maximale de 40°C et altitude inférieure à 1000 msnm.
- ✓ Niveau sonore inférieur à 80db (A) pour 4 pôles ou plus
- ✓ Carcasse – aluminium
- ✓ Cache – aluminium
- ✓ Capuchon – métallique
- ✓ Ventilateur – plastique
- ✓ Boîte à bornes– aluminium

WITHIN ALTERNATING CURRENT (AC) MOTORS WE FIND THE CLASSIFICATIONS OF THREE-PHASE, ASYNCHRONOUS AND SYNCHRONOUS

We must not forget that Bi-phase and Single-phase motors are also AC motors.

Three-phase motors have certain characteristics in common. In terms of the voltage, these motors are usually of 230V and 400V for industrial use. Small and medium power machines are considered for low voltage applications. Such motors do not give out more than 600KW of power at 1500 rpm.

500V, 3000V, 5000V, 10000V and 15000-Volt motors are used for high power requirements and are considered high voltage motors. Star- and Delta-connected motors use either 230V or 400V, and the voltage is specified on the specifications plate.

In terms of the alternating current frequency, we have to point out that the frequency used in Europe is 50 Hz, while that used in America is 60 Hz.

Although the grid frequency may fluctuate, as long as the variation does not exceed 1%, the motor will perform perfectly. Any greater fluctuation will have a direct effect on power output.

In fact, the frequency can be manipulated to vary the speed of this type of motor. In terms of speed, three-phase motors are built for specific speeds that correspond directly to the polarity of the winding and the network frequency.

In terms of electric current, a three-phase motor absorbs the current it needs from the power supply, depending on the phase it is in. For this reason there are different ways of starting to save energy and preserve the motor.

- ✓ IEC 60034 Standard on nominal power and dimensions in accordance with EN 50347 Standard
- ✓ S1 continuous duty with constant load for enough time to reach temperature equilibrium
- ✓ Electric motors manufactured in accordance with current European regulations and Community directives
- ✓ IP 55 protection rating F Class for resistance
- ✓ Overheating compatible with class B, at a maximum ambient temperature of 40° C and not above 1000 m above sea level.
- ✓ Noise level lower than 80 db (A) for 4 or more poles.
- ✓ Casing – aluminium
- ✓ Shields - aluminium
- ✓ Hood – Metallic
- ✓ Fan - Plastic
- ✓ Terminal box - Aluminium

6.2 Motores Monofásicos

Moteurs Monophasés / Motors Single phase

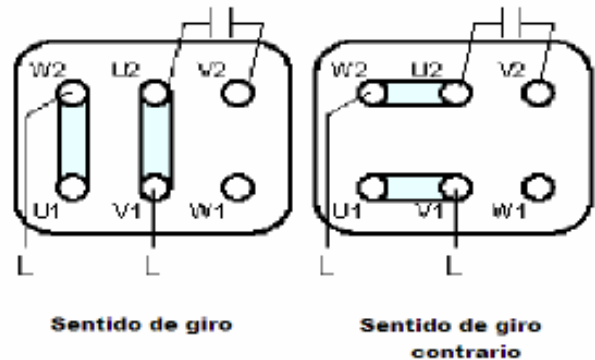

- ✓ MOTOR MONOFASICO ASINCRONO PAR ARRANQUE NORMAL. LOS MOTORES MONOFÁSICOS HAN SIDO CONCEBIDOS PARA UNA SOLA TENSIÓN NOMINAL.

Tienen dos bobinados (marcha y arranque) que tienen que estar conectados al condensador que llega instalado en el motor. El sentido de rotación es reversible invirtiendo la alimentación del bobinado de trabajo o el de arranque del motor monofásico. Los planos de conexión están indicados más adelante.

- ✓ IP55 Cerrados
- ✓ Patas desmontables Caja de Bornes superior, orientable a 90°
- ✓ Aislamiento clase F, 2 y 4 polos
- ✓ Servicio S1 Bajo nivel sonoro
- ✓ Fiable funcionamiento Bajas vibraciones
- ✓ Ligero Mantenimiento sencillo
- ✓ Excelentes prestaciones Tamaño de la serie del 63 al 90

- ✓ MOTEUR MONOPHASÉ ASYNCHRONE POUR MISE EN MARCHÉ NORMALE. LES MOTEURS MONOPHASÉS ONT ÉTÉ CONÇUS POUR UNE SEULE TENSION NOMINALE

Ils sont équipés de deux enroulements (marche/arrêt) qui doivent être connectés au condensateur installé dans le moteur. Le sens de rotation est réversible inversant l'alimentation d'enroulement de travail et celui de marche. Le branchement est illustré un peu plus loin.

- ✓ IP55 fermés
- ✓ Pieds démontables, boîte à bornes supérieure, orientable a 90°
- ✓ Isolement classe F, 2 et 4 pôles
- ✓ Service S1, bas niveau sonore
- ✓ Fonctionnement fiable, vibrations basses
- ✓ Léger entretien facile
- ✓ Prestations excellentes taille de la gamme de 63 à 90

- ✓ ASYNCHRONOUS SINGLE PHASE MOTOR NORMAL START UP TORQUE SINGLE PHASE MOTORS ARE DESIGNED FOR ONE NOMINAL VOLTAGE.

They have two windings (running and start up) which must be connected to the condenser which is installed in the motor on arrival. The rotation direction can be reversed by inverting the power supply to the single-phase motor running winding, or to the start-up winding. Connection diagrams are indicated later in this document.

- ✓ IP55 Closed
- ✓ Upper terminal box that can turn 90°, with folding feet
- ✓ 2- and 4-pole class F resistance
- ✓ Low noise level S1 service
- ✓ Low vibration reliable operation
- ✓ Low vibration reliable operation
- ✓ Size of series from 63 to 90 with excellent features

Código Référence Code	Motor Moteur Motor	€
02283042	3/4 CV 1500 RPM	326,00
02280102	1 CV 1500 RPM	369,50
02280152	1,5 CV 1500 RPM	409,60
02280202	2 CV 1500 RPM	431,50
02280302	3 CV 1500 RPM	530,20

6.3 Variadores de frecuencia

Variateur de fréquence / Frequency Variators



Código Référence Code	Motor Moteur Motor	€
0232110	1 CV III	609,50
0232120	2 CV III	681,60
0232130	3CV III	808,30
0232155	5,5 CV III	982,00
0232175	7,5 CV III	1.168,80

Opcional: control remoto
Optionnel: Monophasé et Télécommande
Optional: Single-phase and remote control

✓ **SE UTILIZA PARA CONTROLAR LA VELOCIDAD DE MOTORES TRIFÁSICOS DE INTRODUCCION EN APLICACIONES INDUSTRIALES EN GENERAL.**

- Trifásicos 200 ~ 230 V; 380 ~ 480 V.
- Modulación Control Vectorial Sensorless.
- Algoritmo de control para bombas y ventiladores, (2 motores).
- Autoajuste de la frecuencia de corte de los IGBTs.
- Selección del tipo de señal de entrada NPN/PNP.
- Salida de alimentación a 24 Vcc.
- Analógicas de entrada de: -10 + 10; 0...10 Vcc; 0 (4)...20mA.
- Funcionamiento del ventilador seleccionable.
- Ventilador desmontable fácilmente.
- Programación de segundo motor.
- Comunicación RS 485 (LGBus, ModBus RTU).

✓ **S'UTILISENT POUR CONTRÔLER LA VITESSE DE MOTEURS TRIPHASÉS POUR LES INSTALLATIONS INDUSTRIELLES EN GÉNÉRAL.**

- Triphasés 200 ~ 230 V; 380 ~ 480 V.
- Modulation contrôle vectoriel Sensorless.
- Algorithme de contrôle pour pompes et ventilateurs (2 moteurs).
- Auto-ajustable à la fréquence de commutations des IGBTs.
- Sélection du signal d'entrée NPN/PNP.
- Sortie d'alimentation à 24Vcc.
- Entrée analogique : -10 + 10; 0...10 Vcc; 0 (4)...20mA.
- Sélection du ventilateur en fonctionnement.
- Ventilateur facilement démontable.
- Programmation du second moteur.
- Communication RS 485 (LGBus, ModBus RTU).

✓ **USED TO CONTROL THE SPEED OF THREE PHASE MOTORS USED IN GENERAL INDUSTRIAL APPLICATIONS**

- Three phase 200 ~ 230 V; 380 ~ 480 V.
- Sensorless Vectoral Modulation Control.
- Control algorithm for pumps and fans (2 motors).
- Auto adjusting IGBT break frequen.
- NPN/PNP input signal type selection.
- Power supply outlet at 24 Vdc.
- Different fan function settings.
- Easily dismantable fan.
- Second motor programming.
- RS 485 communication (LGBus, ModBus RTU).

6.3 Accesorios Motores

Accessoires Moteurs / Accessories Motors

Arrancadores magnetotérmicos

Interrupteurs magnéto-thermiques / Breaker Starter



Código Référence Code	Motor Moteur Motor	€
02321625	1,6 - 2,5 A	116,80
02322540	2,5 - 4 A	118,50
02320460	4 - 6 A	120,20
02320610	6 - 10 A	131,20
02321016	10 - 16 A	135,50
02321620	16 - 20 A	152,40

Interruptor 3 velocidades

Interrupteur 3 vitesses / Switch 3 speeds



Código Référence Code	Motor Moteur Motor	€
0212301	Interruptor 4 posiciones (0-1-2-3) Commutateur 4 positions Switch 4 positions	95,90

Reguladores monofásicos

Régulateurs monophasés / Régulateurs monophasés



Código Référence Code	Motor Moteur Motor	€
0232102	Regulador Régulateur Regulator 5A	99,60
0232101	Regulador Régulateur Regulator 10A	157,00



Poleas de 1 canal con moyu incluido

Poulies simple avec douille inclus

Pulley 1 channel with tapered bush included in price

Código Code Référence	Motor Moteur Motor	€
0229751	1 SPZ 75	25,20
0229901	1 SPZ 90	27,50
022995	1 SPZ 95	29,40
02291061	1 SPZ 106	31,20
02291121	1 SPZ 112	31,80
02291251	1 SPZ 125	32,60
02291401	1 SPZ 140	34,70
02291801	1 SPZ 180	40,00
02292001	1 SPZ 200	42,30

Poleas de 2 canales con moyu incluido

Poulies 2 gorges avec douille inclus

Pulley 2 channels with tapered bush included in price

Código Code Référence	Motor Moteur Motor	€
022975	2 SPZ 75	32,30
022990	2 SPZ 90	32,60
022995	2 SPZ 95	35,10
0229106	2 SPZ 106	36,70
0229112	2 SPZ 112	38,10
0229125	2 SPZ 125	42,10
0229140	2 SPZ 140	44,50
0229180	2 SPZ 180	50,80
0229200	2 SPZ 200	55,90

7 Accesorios varios

Conduits et Accessoires / Ducting and Accessories

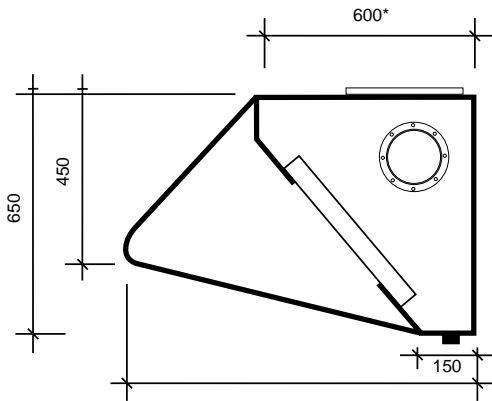

En los modelos de fondo 1350 mm, esta medida es de 850 mm.
Les modèles de profondeur 1350 mm, cette dimension est de 850 mm.
In models that are 1350 mm deep, this dimension is 850 mm



Código Référence Code	Largo Longueur Width	€
0670999	Modificación Campana salida lateral* Modification hotte side out* Side outlet hood modification *	405,80
06851300	Tapón drenaje Bouchon vidange Drainage plug	8,80
06851300DRG	Depósito recoge grasas Réservoir de récupération des graisses Grease recovery tank	66,50 Neto/ Net
06859500	Union Plenum aport 1400/2100** Union plenum supérieur 1400/2100** Plenum supply joint 1400/2100**	143,30
06859501	Union Plenum aport 2400** Union plenum supérieur 2400** Plenum supply joint 2400**	162,50

*En campanas con ventilador incorporado (Monobloc) ** En campanas Plein compensadas centrales.
*Pour les hottes avec ventilateur (Monobloc) **Pour les hottes Plein centrales à double flux.
*In hoods with integrated fan (Monobloc) **In island Plein compensating hoods .

Juntas y cintas

Bandes / Tapes



Código Référence Code	Motor Moteur Motor	€
01140501	Rollo cinta adhesiva aluminio (45mts) Rouleau ruban adhésive aluminium (45 mts) Roll aluminium Adhesive tape (45 mts)	19,70
0114252	Mts. Junta elastica Mts. Joint élastique Mts. Elastic tape	8,40
0114251-400°/2H	Mts. Junta elastica 400°/2h (m/l.) Mts. Joint élastique 400°/2H Mts. Elastic tape 400°/2H	8,60

Manta ignífuga

Couverture anti-feu / Fire blanket



Código Référence Code	Motor Moteur Motor	€
08-MANTA IGNIFUGA	Manta ignífuga + dispensador Couverture anti-feu + distributeur Fire blanket + dispenser	109,00
08-MANTA IGNIFUGA RC	Recambio manta ignífuga Rechange couverture anti-feu Replacement fire blanket	59,00



8

Conductos y Accesorios

Conduits et Accessoires / Ducting and Accessories

DISPONEMOS DE CONDUCTO CIRCULAR Y RECTANGULAR DE ACERO GALVANIZADO, ACERO INOXIDABLE, AISLADO Y AISLADO EI30 Y EI60

El conducto circular ofrecido por Altex ha sido fabricado según la norma UNE 23093 (400° 2h) con expediente nº 99011795 M1 según la certificación de LGAI y el aislado EI según la Norma UNE EN 1366-1.

NOUS AVONS DES GAINES CIRCULAIRES ET RECTANGULAIRES, INOXYDABLE FINITION EI30 ET EI60

La gaine circulaire proposée par Altex a été fabriquée selon la norme UNE 23093 (400° 2h), dossier nº 99011795 M1 selon la certification de LGAI et finition EI selon la norme UNE EN 1366-1.

WE SUPPLY CIRCULAR AND RECTANGULAR DUCTING IN GALVANIZED STEEL, STAINLESS STEEL, AND INSULATING AND FIRE INSULATING EI30 AND EI60 STEEL

The circular ducting offered by Altex has been manufactured in accordance with UNE 23093 standard (400° C 2 hrs) with LGAI certification dossier Number 99011795 M1 and E1 fire resistance in accordance with UNE EN 1366-1 Standard.

Conducto circular tramo recto

Conduit circulaire Straight section circular ducting



Galva / Galvanisée / Galvanized

Código Référence Code	Ø	€/mt
01011501	150	11,10
01012001	200	12,30
01012501	250	15,30
01013001	300	20,80
01013501	350	25,50
01014001	400	32,60
01014501	450	36,90
-	-	41,30

Inox / Inoxydable / Stainless steel

Código Référence Code	Ø	€/mt
01011501*	150	55,50
01012001*	200	71,90
01012501*	250	91,30
01013001*	300	109,60
01013501*	350	128,20
01014001*	400	146,00
01014501*	450	164,60
01015001*	500	184,20

El conducto se vende en tramos de 3 mts. / Le conduit est vendue en longueur de 3 m. / Duct is sold in lengths of 3 m

Conducto flexible

Conduit flexible Flexible ducting



Galva / Galvanisée / Galvanized

Código Référence Code	Ø	€
01131501	150	7,70
01132001	200	11,90
01132501	250	16,00
01133001	300	20,30
01133501	350	25,30
01134001	400	28,30
01134501	450	36,80
01135001	500	41,50

Se vende en tramos de 5 mts / Sections de 5 mètres / Sections of 5 metres

Manguitos unión circulares

Collier male Circular joining flanges



Galva / Galvanisée / Galvanized

Código Référence Code	Ø	€
01021501	150	3,80
01022001	200	4,40
01022501	250	5,50
01023001	300	7,20
01023501	350	8,10
01024001	400	10,00
01024501	450	10,80
01025001	500	12,30

Inox / Inoxydable / Stainless steel

Código Référence Code	Ø	€
01021501*	150	8,20
01022001*	200	11,00
01022501*	250	13,70
01023001*	300	15,80
01023501*	350	18,00
01024001*	400	20,40
01024501*	450	23,30
01025001*	500	26,00

Abrazaderas de tacos reforzadas

Collier isolé Reinforced wall plug clamp



Galva / Galvanisée / Galvanized

Código Référence Code	Ø	€
01031501	150	18,60
01032001	200	21,30
01032501	250	21,60
01033001	300	22,10
01033501	350	24,00
01034001	400	25,10
01034501	450	26,20
01035001	500	28,50

Inox / Inoxydable / Stainless steel

Código Référence Code	Ø	€
01031501*	150	28,90
01032001*	200	33,60
01032501*	250	33,00
01033001*	300	34,40
01033501*	350	37,20
01034001*	400	38,90
01034501*	450	40,60
01035001*	500	44,30

Manguitos corona circulares

Virole de raccordement galvanisé Circular flange crown sleeves



Galva / Galvanisée / Galvanized

Código Référence Code	Ø	€
01041501	150	15,90
01042001	200	17,90
01042501	250	20,00
01043001	300	26,40
01043501	350	28,90
01044001	400	33,40
01044501	450	36,40
01045001	500	43,30

Inox / Inoxydable / Stainless steel

Código Référence Code	Ø	€
01041501*	150	24,80
01042001*	200	27,80
01042501*	250	31,10
01043001*	300	41,00
01043501*	350	44,90
01044001*	400	51,80
01044501*	450	56,50
01045001*	500	67,30

Codos 45° Coude 45° 45° elbows



Galva / Galvanisée / Galvanized

Código Référence Code	Ø	€
01051501	150	22,00
01052001	200	27,60
01052501	250	35,20
01053001	300	47,60
01053501	350	53,50
01054001	400	65,10
01054501	450	68,80
01055001	500	77,30

Inox / Inoxydable / Stainless steel

Código Référence Code	Ø	€
01051501*	150	52,40
01052001*	200	71,70
01052501*	250	84,30
01053001*	300	118,50
01053501*	350	137,00
01054001*	400	165,00
01054501*	450	225,90
01055001*	500	244,00

Codos 90° Coude 90° 90° elbows



Galva / Galvanisée / Galvanized

Código Référence Code	Ø	€
01061501	150	33,50
01062001	200	47,90
01062501	250	64,60
01063001	300	76,30
01063501	350	98,90
01064001	400	116,20
01064501	450	131,00
01065001	500	134,60
01065501	550	151,20
01066001	600	166,70

Inox / Inoxydable / Stainless steel

Código Référence Code	Ø	€
01061501*	150	66,50
01062001*	200	88,30
01062501*	250	119,50
01063001*	300	159,40
01063501*	350	185,40
01064001*	400	246,70
01064501*	450	284,10
01065001*	500	349,90
01065501*	550	357,75
01066001*	600	424,30

Sombreros normales Chapeau Normal cowls



Galva / Galvanisée / Galvanized

Código Référence Code	Ø	€
01071501	150	37,30
01072001	200	38,60
01072501	250	44,20
01073001	300	51,70
01073501	350	58,90
01074001	400	69,10
01074501	450	81,60
01075001	500	95,20
01075501	550	107,80
01076001	600	116,40

Inox / Inoxydable / Stainless steel

Código Référence Code	Ø	€
01071501*	150	79,00
01072001*	200	90,10
01072501*	250	108,50
01073001*	300	131,90
01073501*	350	146,60
01074001*	400	165,80
01074501*	450	203,70
01075001*	500	239,70
01075501*	550	252,40
01076001	600	265,20

Sombreros jet

Chapeaux jet Jet cowls



Galva / Galvanisée / Galvanized

Código Référence Code	Ø	€
01071503	150	113,20
01072003	200	125,20
01072503	250	156,50
01073003	300	200,10
01073503	350	270,50
01074003	400	308,60
01074503	450	341,70
01075003	500	398,70
01075503	550	435,40
01076003	600	531,80

Inox / Inoxydable / Stainless steel

Código Référence Code	Ø	€
01071503*	150	338,40
01072003*	200	361,80
01072503*	250	449,10
01073003*	300	575,70
01073503*	350	779,20
01074003*	400	886,80
01074503*	450	981,60
01075003*	500	1.147,50
01075503*	550	1.250,10
01076003*	600	1.447,00

Sombreros antirregolantes

Chapeaux anti refoulement Anti downdraught cowls



Galva / Galvanisée / Galvanized

Código Référence Code	Ø	€
01071502	150	46,90
01072002	200	59,50
01072502	250	62,40
01073002	300	65,00
01073502	350	84,10
01074002	400	103,80
01074502	450	112,50
01075002	500	129,90
01075502	550	139,60
01076002	600	157,40

Inox / Inoxydable / Stainless steel

Código Référence Code	Ø	€
01071502*	150	104,10
01072002*	200	118,50
01072502*	250	141,00
01073002*	300	159,70
01073502*	350	184,90
01074002*	400	218,60
01074502*	450	255,70
01075002*	500	315,90
01075502*	550	444,30
01076002*	600	498,70

Te simple 45°

Té simple 45° Simple 45° T



Galva / Galvanisée / Galvanized

Código Référence Code	Ø	€
01191502	150	35,80
01192002	200	48,50
01192502	250	66,10
01193002	300	91,80
01193502	350	109,60
01194002	400	143,10
01194502	450	187,40
01195002	500	246,00
01195502	550	279,00

Te simple 90°
Té simple 90° Simple 90° T



Derivación (Pantalón)
Dérivation (culotte) Pipe

Galva / Galvanisée / Galvanized

Código Référence Code	Ø	€
01191501	150	28,00
01192001	200	35,40
01192501	250	49,20
01193001	300	59,90
01193501	350	79,60
01194001	400	94,80
01194501	450	117,80
01195001	500	134,20
01195501	550	164,60
01196001	600	203,90

Galva / Galvanisée / Galvanized

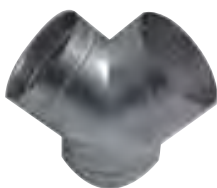

Compuertas mariposa
Vanne Papillon Butterfly gates

Galva / Galvanisée / Galvanized

Código Référence Code	Ø	€
01171501	150	43,80
01172001	200	49,80
01172501	250	61,30
01173001	300	75,40
01173501	350	85,30
01174001	400	96,60
01174501	450	110,00
01175001	500	123,50
01175501	550	136,90
01176001	600	154,20

Deflector circular Auvent Pare-pluie Circular deflector



Código Référence Code	Ø	€
01092001	200	57,10
01092501	250	66,00
01093001	300	70,20
01093501	350	71,60
01094001	400	85,90
01094501	450	89,50
01095001	500	91,20
01095501	550	95,30
01096001	600	102,90

Deflector cuadrado Capot d'aspiration Square deflector



Código Référence Code	Ø	€
010977	7/7	55,90
010999	9/9	58,60
010911	10/10	61,30
010922	12/12	64,30
010955	15/15	71,10
010988	18/18	83,20
01092020	20/20	90,60

Reducciones Réductions coniques Reducers



Código Référence Code	Ø	€
01122001	200>150	29,30
01122501	250>200	31,20
01123001	300>200	52,80
01123021	300>250	54,60
01123501	350>300	60,10
01124001	400>350	62,00
01124501	450>400	69,90
01125001	500>450	76,40
01125501	550>500	83,40

Tolva recta

Raccord circulaire vers carré Straight hopper



Código Code Référence	ventilador ventilateur fan	medidas mesures dimensions	Ø	€
010877201	7/7	255x230	200	68,10
010877251	7/7	255x230	250	71,60
010899201	9/9	285x330	200	72,10
010899251	9/9	285x330	250	81,20
010899301	9/9	285x330	300	85,70
010899351	9/9	285x330	350	89,10
010811251	10/10	320x360	250	78,20
010811301	10/10	320x360	300	86,60
010811351	10/10	320x360	350	86,80
010811401	10/10	320x360	400	89,15
010822301	12/12	375x415	300	108,40
010822351	12/12	375x415	350	111,30
010822401	12/12	375x415	400	114,10
010822451	12/12	375x415	450	114,70
010822501	12/12	375x415	500	131,80
010855351	15/15	420x485	350	118,40
010855401	15/15	420x485	400	123,30
010855451	15/15	420x485	450	132,60
010855501	15/15	420x485	500	140,20
010888451	18/18	500x575	450	140,70
010888501	18/18	500x575	500	141,10
010888551	18/18	500x575	550	147,60

Tolva codo-cuadrada conducida

Trémie coude vers carré Driven elbow Hopper



Código Code Référence	Ventilador Ventilateur Fan	Boca	Ø	€
010877302-C	7/7	255x255	300	127,40
010899352-C	9/9	330x330	350	171,05
010811402-C	10/10	360x360	400	162,20
010811452-C	10/10	360x360	450	169,80
010822452-C	12/12	415x415	450	195,00
010822502-C	12/12	415x415	500	204,60
010855502-C	15/15	485x485	500	234,60
010855552-C	15/15	485x485	550	246,90
010888602-C	18/18	575x575	600	253,85
010888652-C	18/18	575x575	650	263,45
010888352-C	20/20	640x640	350	275,50
010888402-C	20/20	640x640	400	297,10

Tolva codo-cuadrada

Coude circulaire vers carré Square-elbow hopper



Código Code Référence	ventilador ventilateur fan	medidas mesures dimensions	Ø	€
010877202	7/7	255x255	200	87,40
010877252	7/7	255x255	250	93,70
010899202	9/9	330x330	200	84,30
010899252	9/9	330x330	250	95,90
010899302	9/9	330x330	300	102,60
010811252	10/10	360x360	250	89,10
010811302	10/10	360x360	300	98,30
010811352	10/10	360x360	350	106,10
010822302	12/12	415x415	300	122,90
010822352	12/12	415x415	350	128,50
010822402	12/12	415x415	400	129,30
010855302	15/15	420x485	300	130,90
010855352	15/15	420x485	350	136,90
010855402	15/15	420x485	400	146,70
010888302	18/18	500x575	300	169,60
010888352	18/18	500x575	350	180,10
010888402	18/18	500x575	400	198,80

Persianas de sobrepresión

Clapet anti-retour Excess pressure louvres



Código Code Référence	Medidas Dimensions Dimensions	€
0115301	300x300	127,95
0115401	400x400	162,60
0115501	500x500	199,00
0115601	600x600	228,20
0115701	700x700	275,20
0115801	800x800	315,45
01151001	1000x1000	404,65

DISPONIBILIDAD DE CONDUCTO EI30 Y RECTANGULAR. CONSULTAR PRECIOS

DISPONIBILITÉ DE CONDUIT EI30 ET RECTANGULAIRE. CONSULTEZ LE PRIX

EI30 AND RECTANGULAR DUCT AVAILABILITY. CHECK FOR PRICES

9 Productos de limpieza

Produits de nettoyage / Cleaning products

Limpiador Altronic, linea de mantenimiento industrial - limpiador dieléctrico corriente alterna

PROPIEDADES

LIMPIADOR ALTRONIC es un limpiador dieléctrico de evaporación media. No deja residuos porque su evaporación es total. Presenta una rigidez eléctrica de hasta 30.000 voltios, no es explosivo y su inflamabilidad es escasa. No ataca a los componentes metálicos. LIMPIADOR ALTRONIC, se utiliza para la limpieza de los filtros de nuestro depurador electrostático Mod. ALTRONIC.

PROPRIÉTÉS

CLEANER ALTRONIC est un nettoyant diélectrique évaporation moyenne. Ne laisse pas aucun résidu parce que l'évaporation est totale. Présente une résistance diélectrique allant jusqu'à 30.000 volts, n'est pas explosif et est et difficilement inflammables. Il n'attaque pas les composants métalliques. CLEANER ALTRONIC est utilisé pour nettoyer les filtres de notre dépurateur électrostatique Mod. ALTRONIC.

PROPERTIES

CLEANER ALTRONIC is a medium evaporative dielectric cleaner. Does not leave any residue because its evaporation is total. Has a dielectric strength of up to 30,000 volts, is not explosive and its flammability is rare.. It does not attack metal components. CLEANER ALTRONIC is used to clean the filters of our electrostatic purifier Mod. ALTRONIC



Código Référence Code	Contenido Contenu Content	€
LIMP-ALTRONIC	Garrafa 5 lts Carafon 5 lts Bottle 5 lts	66,60

Abrillantador Brillanteur haute performance High performance polish

Sistema ALTEX, para el brillo y mantenimiento del acero inoxidable. Proporciona un acabado brillante, elimina los puntos de óxido y protege las superficies tratadas. Ideal para el abrillantado de cualquier superficie metálica, estratificada o sintética. Especialmente desarrollado para maquinaria de hostelería, en todas sus variantes.

CARACTERÍSTICAS TÉCNICAS

Aspecto: Líquido transparente
Color: Lila
Olor: Característico
Densidad: 0,81 gr/ml ffl 0,01

Composición Cualitativa:

Aceite blanco medicinal. Tensioactivos no iónicos. Disolventes alifáticos.

Un produit ALTEX idéal pour assurer l'entretien et l'éclat de l'acier inoxydable. Finition brillante, élimination des tâches de rouille et protection des surfaces traitées. La solution parfaite pour faire briller toutes les surfaces métalliques, stratifiées et synthétiques. Spécialement conçu pour les machines et appareils du secteur hôtelier.

CARACTÉRISTIQUES TECHNIQUES

Aspect: Liquide transparent
Couleur: Lilas
Odeur: Spécifique
Densité: 0,81 g/ml ffl 0,01

Composition qualitative:

Huile blanche médicinale. Tensioactifs non ioniques. Solvants aliphatiques.

Use the ALTEX System for polishing and maintaining stainless steel. It gives a bright finish, removes oxidation marks and protects treated surfaces. It is ideal for polishing any metal, laminate or synthetic surface. It has been especially developed for all types of catering equipment.

TECHNICAL SPECIFICATIONS

Appearance: Transparent liquid
Color: Lilac
Smell: Characteristic
Density: 0.81 gr/ml ffl 0.01

Active components:

Medicinal white oil. Non-ionic surfactants. Non-aromatic solvents.

Abrillantador de alto rendimiento para acero inoxidable
Brillanteur haute performance pour acier inoxydable
High performance polish for stainless steel



Código Référence Code		€
ABR750	750 ml. x 6 uni.	77,50



Campanas de extracción



Techos filtrantes

CÓDIGO	DESCRIPCIÓN	€/u.
-	Techos filtrantes abiertos y cerrados (según dimensiones y acabados). Los techos mejoran la estética de las cocinas industriales, reducen el riesgo de incendio, aumentan la flexibilidad en la colocación de los equipos de cocción y en algunos casos, precisan caudales de extracción menores, con el consiguiente ahorro energético.	Consultar

Sistema Teppanfilt

CÓDIGO	DESCRIPCIÓN	DIMENSIONES (mm) L × F × A*	€/u.	FIGURA
--------	-------------	--------------------------------	------	--------

Teppan table

Tensión: 380/220 III

FATEPFIL1	El sistema de filtración desarrollado por Luis Capdevila, S.A, se compone de una captación de aire mediante ventilador, filtración de humos a través de filtros electrostáticos, eliminación de olores con carbón activo en grano y regulación de caudal con un variador de velocidad integrado en el sistema. Incluye 3 etapas de filtración (mecánica, electrónica y carbón activo) y ventilador. Como elemento de cocción dispone de una plancha de acero de 4 Kw de medidas 1090 × 645 mm. Ideal para cocina Teppan Yaki Se suministra con pies o ruedas. Potencia: 4Kw	1.270 × 860 × 1010	16.029
------------------	---	--------------------	--------



Auto

Tensión: 380/220 III

FATEPFIL5	El sistema de filtración desarrollado por Luis Capdevila, S.A, se compone de una captación de aire mediante ventilador, filtración de humos a través de filtros electrostáticos, eliminación de olores con carbón activo en grano y regulación de caudal con un variador de velocidad integrado en el sistema. Incluye 3 etapas de filtración (mecánica, electrónica y carbón activo) y ventilador. Como elemento de cocción dispone de una plancha de acero de 12 Kw de medidas 900 × 500 mm. Se suministra con pies o ruedas. Potencia: 12Kw Medidas plancha: 900 × 500 cromada.	1.275 × 912,5 × 958	15.197
------------------	---	---------------------	--------



Elementos de cocción

Para otros elementos de cocción, consultar.

Teppan Counter

Tensión: 380/220 III

-	Incluye todos los elementos para la filtración y ventilación, así como un variador de velocidad y frecuencia. El espacio disponible para integrar el elemento de cocción es de 950 × 560 mm.		7.945
---	--	--	-------

*Largo × Fondo × Ancho.

Campanas de extracción

Sistema Teppan Hood

CÓDIGO	DESCRIPCIÓN	DIMENSIONES (mm) L × F × A*	€/u.	FIGURA
Teppan Hood				
Completo con vent. Monofásico con control	El sistema Teppan Hood de captación y filtración de humo en cocinas industriales ofrece una solución a las instalaciones donde es demasiado caro o inviable montar una salida de humo convencional. El sistema permite cocinar en espacios que no tienen la posibilidad de salida de humos, y montar o aumentar el tamaño de una cocina en fincas donde no se puede instalar un nuevo conducto de extracción.	1.170 × 870 × 2275	9.734	
CE SPF 100 M	Campana		1.698	
CE SOP 100 M	Pié soporte		1.182	
CE MFC 2 N	Sistema filtrante Monofásico con control		6.854	
FA M FC FC1	Conjunto carbón (2 cajones) recambio		332	
FA TZ 330 0097	Repuesto manta R-330 recambio	440 × 350	4	

*Largo × Fondo × Ancho.

Características técnicas

		Bloque filtros	Campana	Conjunto
Potencia (W)	El humo es filtrado y desodorizado. Eficacia alta y constante. Equipo de fácil montaje e instalación Bajo coste de mantenimiento. Fácil de limpiar. Sistema sin chimenea. El coste es comparable al de una instalación convencional.	820	0	820
Consumo (A)		4	-	4
Conexión eléctrica		230V 50Hz	-	230V 50Hz*
Peso (Kg)		55	62	165
Ancho * A (mm)		623	985	1.170
Fondo * B (mm)		750	870	870
Alto * C (mm)		475	1.800	2.275
Humedad máxima (%)		85	-	85
Temperatura de trabajo (°C)		-5°/+50°	-	-5°/+50°
Nivel acústico [dB(A)]		60	-	60

La máquina no está prevista para la filtración de vapores inflamables ni de vapores explosivos.
Sólo para equipos de cocción eléctricos.

*Opcional voltaje trifásico.

Fundamentos técnicos del funcionamiento:

Etapa 1: FILTRACIÓN MECÁNICA.

Filtra partículas de hasta 3 micras

La filtración mecánica se realiza mediante un conjunto de lamas similares a los que se usan en las cocinas industriales, y que son capaces de filtrar las partículas más grandes (más de 3 micras) por centrifugación

Etapa 2: FILTRACIÓN ELECTRÓNICA.

Filtra partículas de hasta 0,01 micras

El filtro de aire electrónico es un captador de partículas basado en el principio de la precipitación electrostática.

Los filtros electrónicos y algunos filtros secos especiales, son los únicos capaces de separar partículas de menos de 5 micras. El umbral de eficacia de los filtros electrónicos se encuentra en el orden de magnitud de 0,01 micras.

Etapa 3: FILTRACIÓN CON CARBÓN ACTIVO.

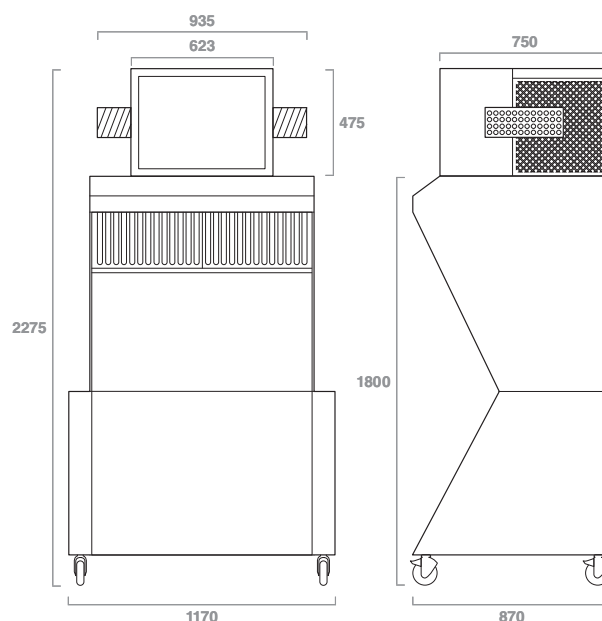

Elimina olores

Es perfectamente conocida la capacidad del carbón activo para retener olores del aire (por el mecanismo de adsorción). Con un área superficial de más de 500 g/m² el carbón activo retiene el olor del humo previamente filtrado.



Campanas de extracción

Elegance "soldada AUTOLAVADO"

CÓDIGO	DESCRIPCIÓN	DIMENSIONES (mm) L × F × A*	€/u.	FIGURA
Pared				
CE H20 I15 PE	Elegance Campana con diseño patentado dispone de filtros TURBO.	1.500 × 1.200 × 500	4.202	
CE H20 I20 PE		2.000 × 1.200 × 500	5.127	
CE H20 I25 PE		2.500 × 1.200 × 500	6.139	
CE H20 I30 PE		3.000 × 1.200 × 500	7.512	
CE H20 I40 PE		4.000 × 1.200 × 500	9.713	
CE H20 I15 PW	Elegance con lavado Incluye el sistema de conductos y boquillas para el lavado.	1.500 × 1.200 × 500	4.682	
CE H20 I20 PW		2.000 × 1.200 × 500	5.667	
CE H20 I25 PW		2.500 × 1.200 × 500	6.739	
CE H20 I30 PW		3.000 × 1.200 × 500	8.172	
CE H20 I40 PW		4.000 × 1.200 × 500	10.493	
CE CKV 15 PWCI	Elegance con lavado e induct-comp. "CKV" Diseño tipo BOX. Dispone de filtros TURBO y sistema de inducción y compensación del aire de aportación.	1.500 × 1.200 × 500	5.183	
CE CKV 20 PWCI		2.000 × 1.200 × 500	6.290	
CE CKV 25 PWCI		2.500 × 1.200 × 500	7.487	
CE CKV 30 PWCI		3.000 × 1.200 × 500	9.092	
CE CKV 40 PWCI		4.000 × 1.200 × 500	11.732	
CE H20 IARME	Armario de control	1.000 × 700 × 260	5.145	
CE H20 I15 PS	Elegance Filtros Supra Dispone de filtros Supra en lugar de los filtros TURBO.	1.500 × 1.200 × 500	3.088	
CE H20 I20 PS		2.000 × 1.200 × 500	3.721	
CE H20 I25 PS		2.500 × 1.200 × 500	4.426	
CE H20 I30 PS		3.000 × 1.200 × 500	5.432	
CE H20 I40 PS		4.000 × 1.200 × 500	6.991	
Central				
CE H20 I20 CE	Elegance	2.000 × 2.400 × 500	8.490	
CE H20 I25 CE		2.500 × 2.400 × 500	10.391	
CE H20 I30 CE		3.000 × 2.400 × 500	12.509	
CE H20 I20 CW	Elegance con lavado	2.000 × 2.400 × 500	9.030	
CE H20 I25 CW		2.500 × 2.400 × 500	10.991	
CE H20 I30 CW		3.000 × 2.400 × 500	13.169	
CE CKV20 CWCI	Elegance con lavado e induct-comp. "CKV"	2.000 × 2.400 × 500	9.653	
CE CKV25 CWCI		2.500 × 2.400 × 500	11.739	
CE CKV30 CWCI		3.000 × 2.400 × 500	14.089	
CE H20 IARME	Armario de control	1.000 × 700 × 260	5.145	
CE H20 I20 CS	Elegance Filtros Supra	2.000 × 2.400 × 500	7.165	
CE H20 I25 CS		2.500 × 2.400 × 500	8.735	
CE H20 I30 CS		3.000 × 2.400 × 500	10.522	

Todas las campanas incluyen luminaria fluorescente integrada, filtros de alta turbulencia, (excepto Elegance con filtros Supra) embalaje y están enteramente fabricadas en acero inoxidable AISI 304. Los precios para visera Elegance y visera recta son iguales. Solicitar oferta para campanas de dimensiones especiales. El precio de una campana en varias piezas es la suma del precio de las piezas como si fueran campanas completas. Los precios incluyen la entrega sin cargo en la península. Construcciones especiales bajo pedido.

*Consultar necesidades de Plenum.

* Largo × Fondo × Ancho.

Campanas de extracción

1

Delta 2 "soldada"

CÓDIGO	PIEZAS	DESCRIPCIÓN	DIMENSIONES (mm) L × F × A*	€/u.	FIGURA
--------	--------	-------------	--------------------------------	------	--------

Campana escuadra

CE SP ESC 1	1	Campana escuadra Delta pared fondo 1000	-	Consultar	
-------------	---	---	---	-----------	--

Pared

Importe plénum no incluido

CE SP 100 3	1	Campana modular de diseño innovador en su versión sin ventilador dotada de rejillas de regulación y preparada para trabajar con plénum o sin él.	1.000 × 800	1.067
CE SP 150 3	1		1.500 × 800	1.234
CE SP 200 3	1		2.000 × 800	1.416
CE SP 250 3	1		2.500 × 800	1.795
CE SP 300 3	2		3.000 × 800	2.260
CE SP 350 3	2		3.500 × 800	2.650
CE SP 400 3	2		4.000 × 800	2.974
CE SP 450 3	3		4.500 × 800	3.392
CE SP 500 3	3		5.000 × 800	3.492
CE SP 550 3	3		5.500 × 800	3.792
CE SP 600 3	3	6.000 × 800	4.297	
CE SP 100 1	1		1.000 × 1.000	1.171
CE SP 150 1	1		1.500 × 1.000	1.269
CE SP 200 1	1		2.000 × 1.000	1.510
CE SP 250 1	1		2.500 × 1.000	2.067
CE SP 300 1	2		3.000 × 1.000	2.561
CE SP 350 1	2		3.500 × 1.000	2.856
CE SP 400 1	2		4.000 × 1.000	3.137
CE SP 450 1	3		4.500 × 1.000	3.533
CE SP 500 1	3		5.000 × 1.000	3.931
CE SP 550 1	3		5.500 × 1.000	4.250
CE SP 600 1	3	6.000 × 1.000	4.477	
CE SP 100 2	1		1.000 × 1.200	1.277
CE SP 150 2	1		1.500 × 1.200	1.570
CE SP 200 2	1		2.000 × 1.200	1.957
CE SP 250 2	1		2.500 × 1.200	2.378
CE SP 300 2	2		3.000 × 1.200	2.686
CE SP 350 2	2		3.500 × 1.200	3.025
CE SP 400 2	2		4.000 × 1.200	3.393
CE SP 450 2	3		4.500 × 1.200	3.719
CE SP 500 2	3		5.000 × 1.200	4.185
CE SP 550 2	3		5.500 × 1.200	4.325
CE SP 600 2	3	6.000 × 1.200	4.599	

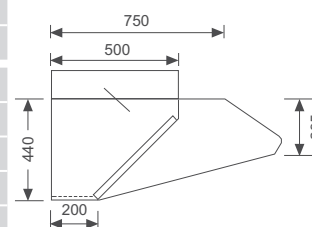

Características

- Filtros de placas "SUPRA" de 490 × 415 × 25 mm de acero inoxidable.
- Construcción SOLDADA con bandeja recoge grasas integrada.
- Área de aspiración diáfana, sin travesaños. Máxima zona útil de aspiración.
- Canal recoge grasas en todo el perímetro de la visera, cuyos laterales inclinados procuran un perfecto drenaje hasta la bandeja interior.
- Ausencia de aristas o vértices cortantes en el exterior y en el interior de la campana para facilitar la instalación y limpieza.

Construcción

- El acero inoxidable es de la máxima calidad (AISI 304) en acabado brillante.
- Sujeción de los filtros en perfil OMEGA que sirve además como elemento de refuerzo.

Luminaria integrada (opcional)

- Construida en acero inoxidable, con cristal templado y luz de bajo consumo de 36 W. Incorpora fluorescentes tipo "PL", preparados para soportar altas temperaturas.

Plénum pared

CE SPP 100 1	1		1.000 × 500 × 250	213
CE SPP 150 1	1		1.500 × 500 × 250	270
CE SPP 200 1	1		2.000 × 500 × 250	314
CE SPP 250 1	1		2.500 × 500 × 250	358
CE SPP 300 1	2		3.000 × 500 × 300	471
CE SPP 350 1	2		3.500 × 500 × 300	531
CE SPP 400 1	2		4.000 × 500 × 300	592
CE SPP 450 1	3		4.500 × 500 × 350	745
CE SPP 500 1	3		5.000 × 500 × 350	828
CE SPP 550 1	3		5.500 × 500 × 350	917
CE SPP 600 1	3	6.000 × 500 × 350	963	

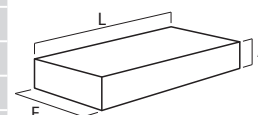

* Ver referencias de medidas en figura (Largo × Fondo × Ancho).

Todas las campanas incluyen trampilla de regulación, Filtro lamas "supra", embalaje y están fabricadas en acero inoxidable 18/8 AISI 304. Construcciones especiales bajo pedido.

Campanas de extracción

Delta 2 "soldada" (continuación)

CÓDIGO	PIEZAS	DIMENSIONES (mm) L × F × A*	€/u.	FIGURA
Central				Importe plénium no incluido
CE SC 200 1	1	2.000 × 1.800	3.152	
CE SC 250 1	1	2.500 × 1.800	3.774	
CE SC 300 1	2	3.000 × 1.800	4.695	
CE SC 350 1	2	3.500 × 1.800	5.326	
CE SC 400 1	2	4.000 × 1.800	5.688	
CE SC 450 1	3	4.500 × 1.800	6.365	
CE SC 500 1	3	5.000 × 1.800	6.937	
CE SC 600 1	3	6.000 × 1.800	8.028	
CE SC 200 2	1	2.000 × 2.200	3.623	
CE SC 250 2	1	2.500 × 2.200	4.326	
CE SC 300 2	2	3.000 × 2.200	5.400	
CE SC 350 2	2	3.500 × 2.200	6.125	
CE SC 400 2	2	4.000 × 2.200	6.541	
CE SC 450 2	3	4.500 × 2.200	7.318	
CE SC 500 2	3	5.000 × 2.200	7.976	
CE SC 600 2	3	6.000 × 2.200	9.232	

Plénium central

CE SCP 200 1	1	2.000 × 910 × 250	504
CE SCP 250 1	1	2.500 × 910 × 250	573
CE SCP 300 1	2	3.000 × 910 × 300	750
CE SCP 350 1	2	3.500 × 910 × 300	844
CE SCP 400 1	2	4.000 × 910 × 300	936
CE SCP 450 1	3	4.500 × 910 × 350	1.213
CE SCP 500 1	3	5.000 × 910 × 350	1.349
CE SCP 600 1	3	6.000 × 910 × 350	1.548

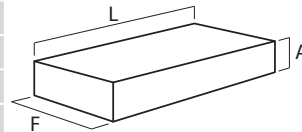

* Ver referencias de medidas en figura (Largo × Fondo × Ancho).

Todas las campanas incluyen trampilla de regulación, Filtro lamas "supra", embalaje y están fabricadas en acero inoxidable 18/8 AISI 304. Construcciones especiales bajo pedido.

Versión Max y Box

CÓDIGO	DESCRIPCIÓN	€/u.	FIGURA
-	Para campana modelo Delta 2	10% sobre modelo campana	
-	Para campana modelo Vent	10% sobre modelo campana	

Construcciones especiales bajo pedido. Filtro lamas "supra". Inox 18/8 AISI 304.

Campanas de extracción

1

Delta 2 "soldada" FREE

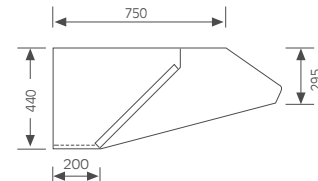
CÓDIGO	PIEZAS	DIMENSIONES (mm)	€/u.	FIGURA
Pared				
CE SPF 100 3	1	1.000 × 800	1.044	
CE SPF 150 3	1	1.500 × 800	1.211	
CE SPF 200 3	1	2.000 × 800	1.393	
CE SPF 250 3	1	2.500 × 800	1.772	
CE SPF 300 3	2	3.000 × 800	2.237	
CE SPF 350 3	2	3.500 × 800	2.627	
CE SPF 400 3	2	4.000 × 800	2.951	
CE SPF 100 1	1	1.000 × 1.000	1.148	
CE SPF 150 1	1	1.500 × 1.000	1.246	
CE SPF 200 1	1	2.000 × 1.000	1.470	
CE SPF 250 1	1	2.500 × 1.000	2.027	
CE SPF 300 1	2	3.000 × 1.000	2.521	
CE SPF 350 1	2	3.500 × 1.000	2.816	
CE SPF 400 1	2	4.000 × 1.000	3.067	
CE SPF 100 2	1	1.000 × 1.200	1.254	
CE SPF 150 2	1	1.500 × 1.200	1.547	
CE SPF 200 2	1	2.000 × 1.200	1.917	
CE SPF 250 2	1	2.500 × 1.200	2.338	
CE SPF 300 2	2	3.000 × 1.200	2.646	
CE SPF 350 2	2	3.500 × 1.200	2.985	
CE SPF 400 2	2	4.000 × 1.200	3.323	

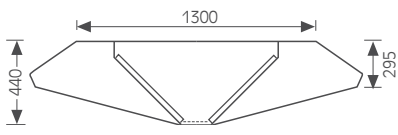
Central				
CE SCF 200 1	1	2.000 × 1.800	3.072	
CE SCF 220 1	1	2.200 × 1.800	3.315	
CE SCF 250 1	1	2.500 × 1.800	3.698	
CE SCF 300 1	2	3.000 × 1.800	4.601	
CE SCF 350 1	2	3.500 × 1.800	5.218	
CE SCF 400 1	2	4.000 × 1.800	5.547	
CE SCF 200 2	1	2.000 × 2.200	3.533	
CE SCF 250 2	1	2.500 × 2.200	4.252	



Todas las campanas incluyen Filtro lamas "Supra", embalaje y están fabricadas en acero inoxidable 18/8 AISI 304.
Trampillas de regulación no incorporadas.
Construcciones especiales bajo pedido.

Delta 2 "soldada" ventilador regulable

CÓDIGO	DESCRIPCIÓN	DIMENSIONES (mm)	€/u.	FIGURA
Pared				
CE SPV 100 1	9/9 T 420W regulable	1.000 × 1.000	1.906	
CE SPV 150 1		1.500 × 1.000	2.156	
CE SPV 200 1		2.000 × 1.000	2.486	
CE SPV 250 1		2.500 × 1.000	2.845	

Campanas de extracción

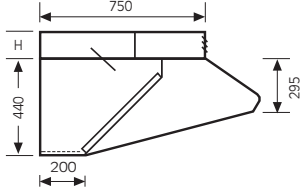
Delta 2 "soldada" compensadas

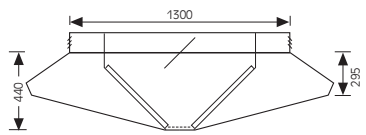
CÓDIGO	DESCRIPCIÓN	PIEZAS	DIMENSIONES (mm)	H (Altura) Plenum	€/u.	FIGURA
Pared						
						Plenums incluido
CE SPC 150 1	Delta 2 compensada pared	1	1.500 × 1.000	250	2.265	 
CE SPC 200 1		1	2.000 × 1.000	250	2.552	
CE SPC 250 1		1	2.500 × 1.000	250	3.110	
CE SPC 300 1		2	3.000 × 1.000	300	3.957	
CE SPC 350 1		2	3.500 × 1.000	300	4.440	
CE SPC 400 1		2	4.000 × 1.000	300	4.907	
CE SPC 450 1		2	4.500 × 1.000	350	5.823	
CE SPC 500 1		2	5.000 × 1.000	350	6.441	
CE SPC 550 1		3	5.500 × 1.000	350	7.059	
CE SPC 600 1		3	6.000 × 1.000	350	7.677	
Central						
						Plenums incluido
CE SCC 200 1	Delta 2 compensada central	1	2.000 × 1.800	250	4.568	
CE SCC 250 1		1	2.500 × 1.800	250	5.471	
CE SCC 300 1		2	3.000 × 1.800	300	6.798	
CE SCC 350 1		2	3.500 × 1.800	300	7.713	
CE SCC 400 1		2	4.000 × 1.800	300	8.303	
CE SCC 450 1		2	4.500 × 1.800	350	9.337	
CE SCC 500 1		2	5.000 × 1.800	350	10.136	
CE SCC 550 1		3	5.500 × 1.800	350	10.865	
CE SCC 600 1		3	6.000 × 1.800	350	11.596	
CE SCC 200 2		Delta 2 compensada central	1	2.000 × 2.200	250	
CE SCC 250 2	1		2.500 × 2.200	250	6.291	
CE SCC 300 2	2		3.000 × 2.200	300	7.817	
CE SCC 350 2	2		3.500 × 2.200	300	8.869	
CE SCC 400 2	2		4.000 × 2.200	300	9.547	
CE SCC 450 2	3		4.500 × 2.200	350	10.737	
CE SCC 500 2	3		5.000 × 2.200	350	11.657	
CE SCC 550 2	3		5.500 × 2.200	350	12.495	
CE SCC 600 2	3		6.000 × 2.200	350	13.334	

Este modelo incluye trampilla de regulación, filtro lamas inox "supra" y el embalaje. Las construcciones especiales se realizaran bajo pedido. Fabricado en Inox 18/8 AISI 304.

Campanas de extracción



Kendak

CÓDIGO	DESCRIPCIÓN	LONGITUD	€/u.	FIGURA
--------	-------------	----------	------	--------

Pared sin ventilador

CEKSPI1005	FONDO L 750 (filtros lamas inox)	1000	761
CEKSPI1505		1500	998
CEKSPI2005		2000	1.286
CEKSPI2505		2500	1.542
CEKSPI3005		3000	1.873
CEKSPI3505		3500	2.057
CEKSPI4005		4000	2.292
CEKSPI4505		4500	2.587
CEKSPI5005		5000	2.853
CEKSPI5505		5500	3.043
CEKSPI6005		6000	3.318

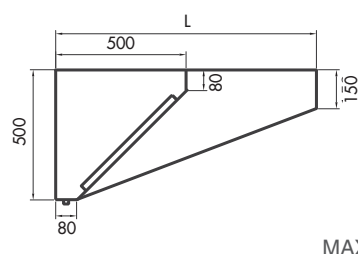

MAX

CEKSPI1001	FONDO L 1000 (filtros lamas inox)	1000	776
CEKSPI1501		1500	1.019
CEKSPI2001		2000	1.326
CEKSPI2501		2500	1.590
CEKSPI3001		3000	1.951
CEKSPI3501		3500	2.142
CEKSPI4001		4000	2.387
CEKSPI4501		4500	2.695
CEKSPI5001		5000	2.972
CEKSPI5501		5500	3.170
CEKSPI6001		6000	3.456

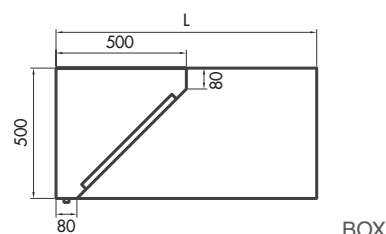

BOX

CEKSPI1002	FONDO L 1200 (filtros lamas inox)	1000	832
CEKSPI1502		1500	1.092
CEKSPI2002		2000	1.413
CEKSPI2502		2500	1.697
CEKSPI3002		3000	2.082
CEKSPI3502		3500	2.286
CEKSPI4002		4000	2.498
CEKSPI4502		4500	2.787
CEKSPI5002		5000	3.121
CEKSPI5502		5500	3.335
CEKSPI6002		6000	3.612

Filtro lamas inox "supra" y el embalaje. Las construcciones especiales se realizaran bajo pedido.
Fabricado en Inox 18/8 AISI 304.

Campanas de extracción

Kendak

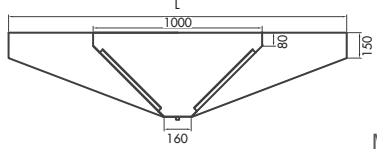
CÓDIGO	DESCRIPCIÓN	LONGITUD	€/u.	FIGURA
Central sin ventilador				
CEKSCI1005	FONDO L 1500 (filtros lamas inox)	1000	1.520	
CEKSCI1505		1500	2.035	
CEKSCI2005		2000	2.521	
CEKSCI2505		2500	3.022	
CEKSCI3005		3000	3.669	
CEKSCI3505		3500	4.028	
CEKSCI4005		4000	4.487	
CEKSCI4505		4500	5.065	
CEKSCI5005		5000	5.585	
CEKSCI5505		5500	5.957	
CEKSCI6005		6000	6.190	
CEKSCI1001		FONDO L 2000 (filtros lamas inox)	1000	
CEKSCI1501	1500		1.936	
CEKSCI2001	2000		2.525	
CEKSCI2501	2500		2.990	
CEKSCI3001	3000		3.400	
CEKSCI3501	3500		4.195	
CEKSCI4001	4000		4.675	
CEKSCI4501	4500		5.276	
CEKSCI5001	5000		5.818	
CEKSCI5501	5500		6.204	
CEKSCI6001	6000		6.449	
CEKSCI1002	FONDO L 2400 (filtros lamas inox)		1000	1.642
CEKSCI1502		1500	2.086	
CEKSCI2002		2000	2.678	
CEKSCI2502		2500	3.144	
CEKSCI3002		3000	3.901	
CEKSCI3502		3500	4.603	
CEKSCI4002		4000	5.029	
CEKSCI4502		4500	5.609	
CEKSCI5002		5000	6.282	
CEKSCI5502		5500	6.714	
CEKSCI6002		6000	7.267	

Filtro lamas inox "supra" y el embalaje. Las construcciones especiales se realizaran bajo pedido.
Fabricado en Inox 18/8 AISI 304.

Campanas de extracción

Kendak

CÓDIGO	DESCRIPCIÓN	LONGITUD	€/u.	FIGURA
--------	-------------	----------	------	--------

Pared con ventilador

CEKPV11005	FONDO L 750 (filtros lamas inox)	1000	1.373
CEKPV11505		1500	1.450
CEKPV12005	Vent 7/7 4P	2000	1.545
CEKPV12505		2500	1.732
CEKPV11001	FONDO L 1000 (filtros lamas inox)	1000	1.395
CEKPV11501		1500	1.475
CEKPV12001	Vent 7/7 4P	2000	1.592
CEKPV12501		2500	1.785
CEKPV11002	FONDO L 1200 (filtros lamas inox)	1000	1.461
CEKPV11502		1500	1.541
CEKPV12002	Vent 7/7 4P	2000	1.720
CEKPV12502		2500	1.890
CEKRPI1005	FONDO L 750 (filtros lamas inox)	1000	1.402
CEKRPI1505		1500	1.620
CEKRPI2005	Vent9/9T 4P	2000	1.890
CEKRPI2505		2500	2.073
CEKRPI1001	FONDO L 1000 (filtros lamas inox)	1000	1.431
CEKRPI1501		1500	1.678
CEKRPI2001	Vent9/9T 4P	2000	1.999
CEKRPI2501		2500	2.136
CEKRPI1002	FONDO L 1200 (filtros lamas inox)	1000	1.574
CEKRPI1502		1500	1.654
CEKRPI2002	Vent9/9T 4P	2000	1.960
CEKRPI2502		2500	2.224

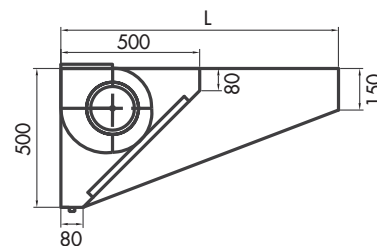

Pared compensada

Plenums incluido

CEKPOI1005	FONDO L 750 (filtros lamas inox)	1000	1.525
CEKPOI1505		1500	1.700
CEKPOI2005		2000	2.040
CEKPOI2505		2500	2.521
CEKPOI3005		3000	3.020
CEKPOI3505		3500	3.423
CEKPOI4005		4000	3.875
CEKPOI4505		4500	4.396
CEKPOI5005		5000	4.924
CEKPOI5505		5500	5.220
CEKPOI6005		6000	5.846
CEKPOI1001	FONDO L 1000 (filtros lamas inox)	1000	1.699
CEKPOI1501		1500	1.735
CEKPOI2001		2000	2.104
CEKPOI2501		2500	2.599
CEKPOI3001		3000	3.447
CEKPOI3501		3500	3.565
CEKPOI4001		4000	4.035
CEKPOI4501		4500	4.579
CEKPOI5001		5000	5.129
CEKPOI5501		5500	5.437
CEKPOI6001		6000	6.553

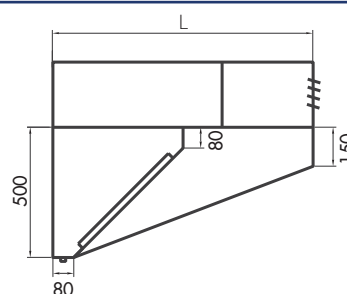

Campanas de extracción

Kendak

CÓDIGO	DESCRIPCIÓN	LONGITUD	€/u.	FIGURA
--------	-------------	----------	------	--------

Pared compensada continuación

Plenums incluido

CEKPOI1002	FONDO L 1200 (filtros lamas inox)	1000	1.720
CEKPOI1502		1500	1.756
CEKPOI2002		2000	2.358
CEKPOI2502		2500	2.677
CEKPOI3002		3000	3.273
CEKPOI3502		3500	3.835
CEKPOI4002		4000	4.179
CEKPOI4502		4500	4.710
CEKPOI5002		5000	5.308
CEKPOI5502		5500	5.800
CEKPOI6002		6000	6.273

Central compensada

CEKCOI2005	FONDO L 1500 (filtros lamas inox)	2000	3.519
CEKCOI2505		2500	4.349
CEKCOI3005		3000	5.208
CEKCOI3505		3500	5.904
CEKCOI4005		4000	6.681
CEKCOI4505		4500	7.583
CEKCOI5005		5000	8.494
CEKCOI5505		5500	9.004
CEKCOI6005		6000	9.998

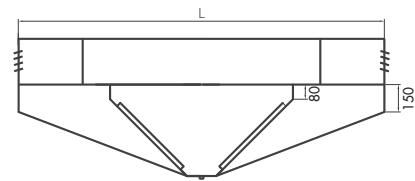

CEKCOI2001	FONDO L 2000 (filtros lamas inox)	2000	3.609
CEKCOI2501		2500	4.483
CEKCOI3001		3000	5.424
CEKCOI3501		3500	6.149
CEKCOI4001		4000	6.960
CEKCOI4501		4500	7.899
CEKCOI5001		5000	8.848
CEKCOI5501		5500	9.380
CEKCOI6001		6000	10.504

CEKCOI2002	FONDO L 2400 (filtros lamas inox)	2000	3.783
CEKCOI2502		2500	4.618
CEKCOI3002		3000	5.645
CEKCOI3502		3500	6.615
CEKCOI4002		4000	7.208
CEKCOI4502		4500	8.123
CEKCOI5002		5000	9.155
CEKCOI5502		5500	10.004
CEKCOI6002		6000	10.818

Este modelo incluye trampilla de regulación, filtro lamas inox "supra" y el embalaje. Las construcciones especiales se realizarán bajo pedido. Fabricado en Inox 18/8 AISI 304.

Campanas de extracción

1

Kendak

CÓDIGO	DESCRIPCIÓN	LONGITUD	€/u.	FIGURA
--------	-------------	----------	------	--------

Módulo pared sin ventilador

MAKSPI1001	(filtros lamas inox)	1000	795
MAKSPI1501		1500	1.043
MAKSPI2001		2000	1.357
MAKSPI2501		2500	1.629

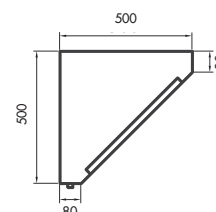

Módulo central sin ventilador

MAKSCI1001	(filtros lamas inox)	1000	1.521
MAKSCI1501		1500	1.899
MAKSCI2001		2000	2.550
MAKSCI2501		2500	3.056

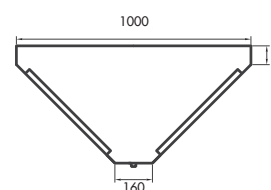

Módulo pared con ventilador

MAKPVI1001	VENT. 7/7 4P	1000	1.385
MAKPVI1501		1500	1.447
MAKPVI2001		2000	1.575
MAKPVI2501		2500	1.765

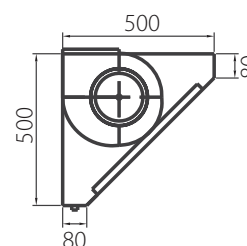

Campana vahos para horno vapor o asadores

CEKVAH1001	FONDO L 1200 (filtros lamas inox)	1000	1.455
CEKVAH1501		1500	1.637
CEKVAH2001		2000	2.053
CEKVAH2501		2500	2.620

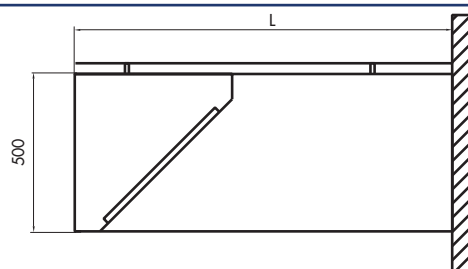

CEKVAH1002	FONDO L 1500 (filtros lamas inox)	1000	1.759
CEKVAH1502		1500	1.984
CEKVAH2002		2000	2.488
CEKVAH2502		2500	2.868

Filtro lamas inox "supra" y el embalaje. Las construcciones especiales se realizaran bajo pedido.
Fabricado en Inox 18/8 AISI 304.

Kendak accesorios

CÓDIGO	DESCRIPCIÓN	€/u.	FIGURA
Filtros			
MASUPINX4	Filtro SUPRA 490 × 490 × 25 AISI 430	40	
MAFILINX1	Filtros marco inox. malla galva de 490 × 490 × 25	42	
MAFILNC93	Filtro ciego AISI 304 de 490 × 490 × 50	71	
Reguladores de velocidad			
CVACRV8	Regulador de velocidad monofásico de 3A con interruptor luminaria	126	
CVACRV9	Regulador de velocidad monofásico de 10A IP54	159	

Accesorios

CÓDIGO	DESCRIPCIÓN	DIMENSIONES	€/u.	FIGURA
Accesorios				
-	Incorporación de luminaria de bajo consumo (1 × 36W) de una pieza hasta una medida de 2.500 mm en campana modelo Delta, Vent y Kendak.	-	397	
-	Incorporación de luminaria Led (1 × 20W) de una pieza hasta una medida de 2.500 mm en campana modelo Delta, Vent y Kendak.	-	497	
CE LUM VID 100 1	Luminaria de vidrio resistente al calor	495 mm. (1 × 36W)	281	
CE LUM VID 100 2	Luminaria de vidrio resistente al calor	995 mm. (2 × 36W)	383	
CE KLUM 6400 K	Aro Led cromado (500 LM / 5W) IP 65, solo modelos Kendak o Delta		60	



Campanas de extracción

Una campana para cada aplicación

DESCRIPCIÓN	FIGURA
Mural o Central	
Con o sin ventilador	
Disponible en versión compensada o inductora	
Visera vertical o visera inclinada	
Longitud de 1m a 6 m	
Fondo de 0.75 m a 1.5 m	
Altura de 500 mm	

Campanas de extracción

Campanas de condensación

Las campanas de condensación incorporan una unidad de refrigeración en su interior que provoca la condensación del vapor de agua antes de su paso por un separador de gotas. De esta forma se incrementa al máximo el efecto de deshumidificación.

CÓDIGO	DIMENSIONES	€/u.	FIGURA
CE CON 1001	1050×1000	5.240	
CE CON 1201	1200×1000	5.500	
CE CON 1501	1500×1000	5.900	
CE CON 1002	1050×1200	5.525	
CE CON 1202	1200×1200	5.800	
CE CON 1502	1500×1200	6.300	

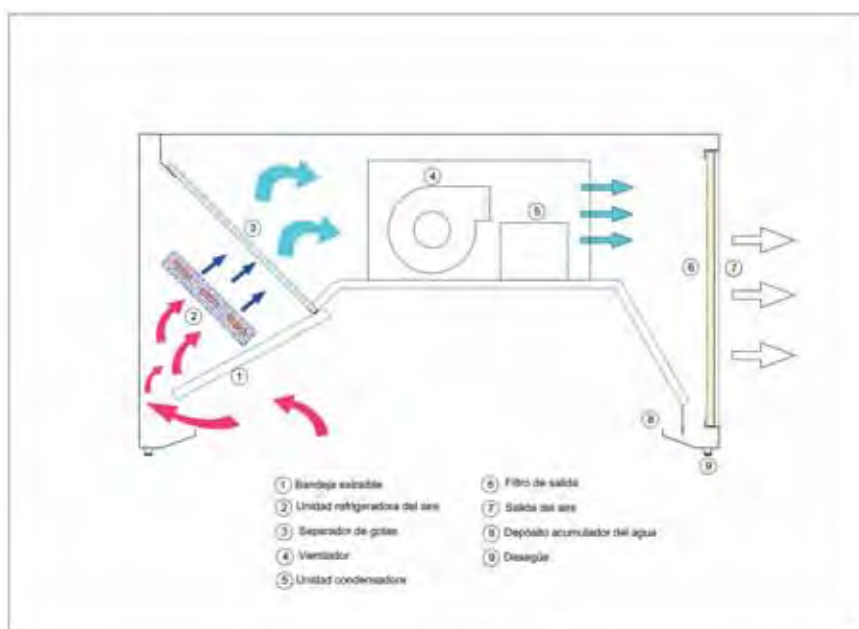



LUIS CAPDEVILA

¡NOVEDAD!
NEW!



La **única** campana certificada F₄₀₀ 120 según el código técnico CTE-DB-SI con motor incorporado que no necesita caja extractora 400°C/2H



FILTRONIC 400°C/2H

Disponible en los modelos VENT*

MODELOS
Campanas VENT
FILTRONIC
Módulos FILTRONIC

Compatible con los equipos y módulos FILTRONIC*

*Consultar precios, características y disponibilidad.

Campanas de extracción

Vent 400 120' (Campana certificada según código técnico CTE-DB-SI)

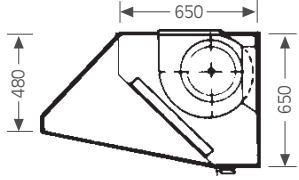
CÓDIGO	DESCRIPCIÓN	PIEZAS	DIMENSIONES (mm)	€/u.	FIGURA
Pared					
CE PV 100 F1 / F1T	1000 VENT 9/9 -1/3CV Monof/Trif	1	1.000 × 750	2.736	 
CE PV 120 F1 / F1T	1200 VENT 9/9 -1/3CV Monof/Trif	1	1.200 × 750	2.904	
CE PV 120 F3 / F3T	1200 VENT 9/9 -1/3CV Monof/Trif	1	1.200 × 1.000	2.963	
CE PV 120 F2	1200 VENT 9/9 -3/4CV Monofásico	1	1.200 × 750	3.039	
CE PV 120 F2T	1200 VENT 9/9 -3/4CV Trifásico	1	1.200 × 750	3.047	
CE PV 120 F4	1200 VENT 9/9 -3/4CV Monofásico	1	1.200 × 1.000	3.100	
CE PV 120 F4T	1200 VENT 9/9 -3/4CV Trifásico	1	1.200 × 1.000	3.106	
CE PV 150 F1 / F1T	1500 VENT 9/9 -1/3CV Monof/Trif	1	1.500 × 750	2.972	
CE PV 150 F3 / F3T	1500 VENT 9/9 -1/3CV Monof/Trif	1	1.500 × 1.000	3.028	
CE PV 150 F2	1500 VENT 9/9 -3/4CV Monofásico	1	1.500 × 750	3.108	
CE PV 150 F2T	1500 VENT 9/9 -3/4CV Trifásico	1	1.500 × 750	3.116	
CE PV 150 F4	1500 VENT 9/9 -3/4CV Monofásico	1	1.500 × 1.000	3.166	
CE PV 150 F4T	1500 VENT 9/9 -3/4CV Trifásico	1	1.500 × 1.000	3.173	
CE PV 170 F1 / F1T	1700 VENT 10/10 -1/3CV Monof/Trif	1	1.700 × 750	3.167	
CE PV 170 F3 / F3T	1700 VENT 10/10 -1/3CV Monof/Trif	1	1.700 × 1.000	3.198	
CE PV 170 F2	1700 VENT 9/9 -1/3CV Monofásico	1	1.700 × 750	3.219	
CE PV 170 F2T	1700 VENT 9/9 -3/4CV Trifásico	1	1.700 × 750	3.225	
CE PV 170 F4	1700 VENT 9/9 -3/4CV Monofásico	1	1.700 × 1.000	3.250	
CE PV 170 F4T	1700 VENT 9/9 -3/4CV Trifásico	1	1.700 × 1.000	3.255	
CE PV 200 F1 / F1T	2000 VENT 10/10 -1/3CV Monof/Trif	1	2.000 × 750	3.240	
CE PV 200 F3 / F3T	2000 VENT 10/10 -1/3CV Monof/Trif	1	2.000 × 1.000	3.286	
CE PV 200 F2	2000 VENT 10/10 -3/4CV Monofásico	1	2.000 × 750	3.392	
CE PV 200 F2T	2000 VENT 10/10 -3/4CV Trifásico	1	2.000 × 750	3.360	
CE PV 200 F4	2000 VENT 10/10 -3/4CV Monofásico	1	2.000 × 1.000	3.456	
CE PV 200 F4T	2000 VENT 10/10 -3/4CV Trifásico	1	2.000 × 1.000	3.423	
CE PV 220 F1 / F1T	2200 VENT 10/10 -1/3CV Monof/Trif	1	2.200 × 750	3.392	
CE PV 220 F3 / F3T	2200 VENT 10/10 -1/3CV Monof/Trif	1	2.200 × 1.000	3.479	
CE PV 220 F2	2200 VENT 10/10 -3/4CV Monofásico	1	2.200 × 750	3.543	
CE PV 220 F2T	2200 VENT 10/10 -3/4CV Trifásico	1	2.200 × 750	3.510	
CE PV 220 F4	2200 VENT 10/10 -3/4CV Monofásico	1	2.200 × 1.000	3.558	
CE PV 220 F4T	2200 VENT 10/10 -3/4CV Trifásico	1	2.200 × 1.000	3.526	
CE PV 250 F3 / F3T	2500 VENT 10/10 -1/3CV Monof/Trif	1	2.500 × 1.000	3.518	
CE PV 250 F4	2500 VENT 10/10 -3/4CV Monofásico	1	2.500 × 1.000	3.650	
CE PV 250 F4T	2500 VENT 10/10 -3/4CV Trifásico	1	2.500 × 1.000	3.619	
CE PV 270 F3 / F3T	2700 VENT 10/10 -1/3CV Monof/Trif	2	2.700 × 1.000	3.596	
CE PV 270 F4	2700 VENT 10/10 -3/4CV Monofásico	2	2.700 × 1.000	3.781	
CE PV 270 F4T	2700 VENT 10/10 -3/4CV Trifásico	2	2.700 × 1.000	3.678	

Pared dúplex

CE PVD 270 F3 / F3T	2 × 10/10 - 1/3CV Monof/Trif	2	2.700 × 1.000	4.414
CE PVD 290 F3 / F3T	2 × 10/10 - 1/3CV Monof/Trif	2	2.900 × 1.000	5.732
CE PVD 340 F3 / F3T	2 × 10/10 - 1/3CV Monof/Trif	2	3.400 × 1.000	5.994



Todas nuestras campanas se sirven debidamente embaladas con filtros lamas "supra" y están fabricadas en acero inoxidable 18/8 AISI 304. Fondo 1200 y construcciones especiales bajo pedido.

Campanas de extracción

1

Vent 400 120' (Campana certificada según código técnico CTE-DB-SI) (continuación)

CÓDIGO	DESCRIPCIÓN	PIEZAS	DIMENSIONES (mm)	€/u.	FIGURA
Central					
CE CV 125 F3 / F3T	1250 VENT 10/10 -1/3CV Monof/Trif	1	1.250 × 1.500	3.862	
CE CV 125 F1	1250 VENT 12/12 -1CV Monofásico	1	1.250 × 1.500	4.281	
CE CV 150 F2T	1500 VENT 12/12 -1,5CV Trifásico	1	1.500 × 1.500	4.701	
CE CV 150 F1	1500 VENT 12/12 -1CV Monofásico	1	1.500 × 1.500	4.554	
CE CV 200 F2T	2000 VENT 12/12 -1,5CV Trifásico	1	2.000 × 1.500	4.834	
CE CV 200 F1	2000 VENT 12/12 -1CV Monofásico	1	2.000 × 1.500	4.685	
CE CV 250 F2T	2500 VENT 12/12 -1,5CV Trifásico	2	2.500 × 1.500	5.311	
CE CV 250 F1	2500 VENT 12/12 -1CV Monofásico	2	2.500 × 1.500	5.163	
CE CV 300 F2T	3000 VENT 12/12 -1,5CV Trifásico	2	3.000 × 1.500	5.694	
CE CV 300 F1	3000 VENT 12/12 -1CV Monofásico	2	3.000 × 1.500	5.547	
CE CV 350 F2T	3500 VENT 12/12 -1,5CV Trifásico	2	3.500 × 1.500	6.299	

Todas nuestras campanas se sirven debidamente embaladas con filtros lamas "supra" y están fabricadas en acero inoxidable 18/8 AISI 304. Construcciones especiales bajo pedido.

Vent Plus (max 250 luminaria integrada con botonera de control 5 pulsadores on/off, velocidades, tiempo y luz)

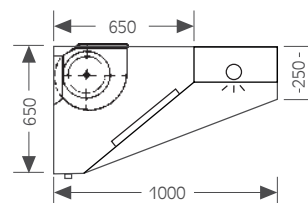

CÓDIGO	DESCRIPCIÓN	PIEZAS	DIMENSIONES (mm)	€/u.	FIGURA
Pared					
CE PLUS 100 V2 1	1000 VENT 7/7 -1/6CV Monofásico	1	1.000 × 1.000	1.571	
CE PLUS 100 V1 1	1000 VENT 7/7 -1/10CV Monofásico	1	1.000 × 1.000	1.511	
CE PLUS 120 V2 1	1200 VENT 7/7 -1/6CV Monofásico	1	1.200 × 1.000	1.675	
CE PLUS 120 V3 1	1200 VENT 9/9 -1/3CV Monofásico	1	1.200 × 1.000	1.719	
CE PLUS 150 V4 1	1500 VENT 9/9 -1/2CV Monofásico	1	1.500 × 1.000	1.797	
CE PLUS 170 V5 1	1700 VENT 10/10 -1/3CV Monofásico	1	1.700 × 1.000	1.914	
CE PLUS 200 V6 1	2000 VENT 10/10 -1/2CV Monofásico	1	2.000 × 1.000	2.060	
CE PLUS 220 V6 1	2200 VENT 10/10 -1/2CV Monofásico	1	2.200 × 1.000	2.147	
CE PLUS 250 V6 1	2500 VENT 10/10 -1/2CV Monofásico	1	2.500 × 1.000	2.240	

Todas nuestras campanas se sirven debidamente embaladas con filtros lamas "supra 430" y están fabricadas en acero inoxidable 18/8 AISI 304. Construcciones especiales bajo pedido.

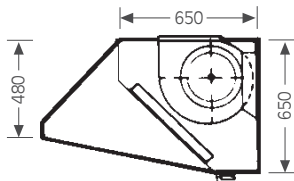

Campanas de extracción

Vent

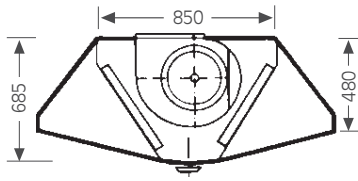
CÓDIGO	DESCRIPCIÓN	PIEZAS	DIMENSIONES (mm)	€/u.	FIGURA
Pared					
CE PVI 60 1	600 VENT 7/7 -1/10CV	1	600 × 750	969	
CE P3I 100 1	1000 VENT 9/9 -1/3CV 3V	1	1.000 × 750	1.230	
CE P3I 120 1	1200 VENT 9/9 -1/3CV 3V	1	1.200 × 750	1.383	
CE P3I 120 3	1200 VENT 9/9 -1/3CV 3V	1	1.200 × 1.000	1.438	
CE PVI 120 2	1200 VENT 9/9 -1/2CV	1	1.200 × 750	1.427	
CE PVI 120 4	1200 VENT 9/9 -1/2CV	1	1.200 × 1.000	1.484	
CE P3I 150 2	1500 VENT 9/9 -1/3CV 3V	1	1.500 × 750	1.465	
CE P3I 150 3	1500 VENT 9/9 -1/3CV 3V	1	1.500 × 1.000	1.517	
CE PVI 150 2	1500 VENT 9/9 -1/2CV	1	1.500 × 750	1.511	
CE PVI 150 4	1500 VENT 9/9 -1/2CV	1	1.500 × 1.000	1.565	
CE P3I 170 1	1700 VENT 10/10 -1/3CV 3V	1	1.700 × 750	1.601	
CE P3I 170 3	1700 VENT 10/10 -1/3CV 3V	1	1.700 × 1.000	1.632	
CE PVI 170 2	1700 VENT 9/9 -1/2CV	1	1.700 × 750	1.601	
CE PVI 170 4	1700 VENT 9/9 -1/2CV	1	1.700 × 1.000	1.632	
CE P3I 200 1	2000 VENT 10/10 -1/3CV 3V	1	2.000 × 750	1.677	
CE P3I 200 3	2000 VENT 10/10 -1/3CV 3V	1	2.000 × 1.000	1.725	
CE PVI 200 2	2000 VENT 10/10 -3/4CV	1	2.000 × 750	1.717	
CE PVI 200 4	2000 VENT 10/10 -3/4CV	1	2.000 × 1.000	1.778	
CE P3I 220 1	2200 VENT 10/10 -1/3CV 3V	1	2.200 × 750	1.809	
CE P3I 220 3	2200 VENT 10/10 -1/3CV 3V	1	2.200 × 1.000	1.825	
CE PVI 220 2	2200 VENT 10/10 -3/4CV	1	2.200 × 750	1.848	
CE PVI 220 4	2200 VENT 10/10 -3/4CV	1	2.200 × 1.000	1.866	
CE P3I 250 1	2500 VENT 10/10 -1/3CV 3V	1	2.500 × 750	1.898	
CE P3I 250 3	2500 VENT 10/10 -1/3CV 3V	1	2.500 × 1.000	1.934	
CE PVI 250 4	2500 VENT 10/10 -3/4CV	1	2.500 × 1.000	1.960	
CE P3I 270 1	2700 VENT 10/10 -1/3CV 3V	2	2.700 × 1.000	2.012	
CE PVI 270 2	2700 VENT 10/10 -3/4CV	2	2.700 × 1.000	2.012	
Pared dúplex					
CE P3I 270 3	2700 -D VENT 10/10 -1/3CV. 3 V.	2	2.700 × 1.000	2.422	
CE P3I 290 4	2900 -D VENT 10/10 -1/3CV. 3 V.	2	2.900 × 1.000	2.654	
CE P3I 340 5	3400 -D VENT 10/10 -1/3CV. 3 V.	2	3.400 × 1.000	2.915	
Central					
CE C3I 125 1	1250 VENT 10/10 -1/3CV. -3V.-220V.	1	1.250 × 1.500	2.271	
CE CVI 125 2	1250 VENT 12/9 -1CV. -220V.	1	1.250 × 1.500	2.421	
CE C3I 125 3	1250 VENT 12/12 -1CV. -3V.-220V.	1	1.250 × 1.500	2.445	
CE CVI 150 1	1500 VENT 12/9 -1CV. -220V.	1	1.500 × 1.500	2.587	
CE CVI 150 2	1500 VENT 12/12 -1,5CV. -220/380V.	1	1.500 × 1.500	2.697	
CE C3I 150 2	1500 VENT 12/12 -1CV. -3V.-220V.	1	1.500 × 1.500	2.697	
CE CVI 200 1	2000 VENT 12/12 -1,5CV. -220/380V.	1	2.000 × 1.500	2.867	
CE C3I 200 1	2000 VENT 12/12 -1CV. -3V.-220V.	1	2.000 × 1.500	2.867	
CE CVI 250 1	2500 VENT 12/12 -1,5CV. -220/380V.	2	2.500 × 1.500	3.305	
CE C3I 250 1	2500 VENT 12/12 -1CV. -3V.-220V.	2	2.500 × 1.500	3.305	
CE CVI 300 1	3000 VENT 12/12 -1,5CV. -220/380V.	2	3.000 × 1.500	3.695	
CE C3I 300 1	3000 VENT 12/12 -1CV. -3V.-220V.	2	3.000 × 1.500	3.895	
CE CVI 350 1	3500 VENT 12/12 -1,5CV. -220/380V.	2	3.500 × 1.500	4.257	

Todas nuestras campanas se sirven debidamente embaladas con filtros lamas "supra" y están fabricadas en acero inoxidable 18/8 AISI 304. Fondo 1200 y construcciones especiales bajo pedido.

Campanas de extracción

1

Vent antiolores

CÓDIGO	DESCRIPCIÓN	DIMENSIONES (mm)	€/u.	FIGURA
CE FO 600 1	600 7/7 -1/10CV con filtro Inox "Supra" (490 × 490) y carbón de 25 mm.	600 × 750	1.066	
CE FO3 100 1	1000 9/9 -3V con filtro "Supra" Inox. (490 × 490) y carbón de 25 mm.	1.000 × 750	1.431	

Vent regulable (motor exterior)

CÓDIGO	DESCRIPCIÓN	DIMENSIONES (mm)	€/u.	FIGURA
Pared regulable				
CE RPI 100 1	1000 R 9/9 -1/3CV	1.000 × 750	1.615	
CE RPI 120 1	1200 R 9/9 -1/3CV	1.200 × 750	1.793	
CE RPI 120 2	1200 R 9/9 -1/2CV	1.200 × 750	1.885	
CE RPI 170 1	1700 R 10/10 -1/2CV	1.700 × 750	2.277	
CE RPI 170 2	1700 R 9/9 -1/2CV	1.700 × 750	2.076	
CE RPI 220 1	2200 R 10/10 -1/2CV	2.200 × 1.000	2.426	
CE RPI 220 2	2200 R 10/10 -3/4CV	2.200 × 1.000	2.492	

Central regulable

CE RCI 125 1	1250 R 10/10 -1/2CV	1.250 × 1.500	2.634	
CE RCI 150 1	1500 R 12/9 -3/4CV	1.500 × 1.500	3.010	

Todas nuestras campanas se sirven debidamente embaladas.
Construcciones especiales bajo pedido

Vent FREE

CÓDIGO	DESCRIPCIÓN	PIEZAS	DIMENSIONES (mm)	€/u.	FIGURA
Pared					Fondo 1200 bajo pedido
CE PFI 100 1	Campana Vent FREE pared	1	1.000 × 750	993	
CE PFI 120 1		1	1.200 × 750	1.111	
CE PFI 120 3		1	1.200 × 1.000	1.166	
CE PFI 150 1		1	1.500 × 750	1.264	
CE PFI 150 3		1	1.500 × 1.000	1.314	
CE PFI 170 1		1	1.700 × 750	1.320	
CE PFI 170 3		1	1.700 × 1.000	1.328	
CE PFI 200 1		1	2.000 × 750	1.399	
CE PFI 200 3		1	2.000 × 1.000	1.460	
CE PFI 220 1		1	2.200 × 750	1.475	
CE PFI 220 3		1	2.200 × 1.000	1.506	
CE PFI 250 1		1	2.500 × 750	1.587	
CE PFI 250 3		1	2.500 × 1.000	1.616	
CE PFI 270 4		2	2.700 × 750	1.689	
CE PFI 270 1		2	2.700 × 1.000	1.717	
CE PFI 290 1		2	2.900 × 1.000	2.144	
CE PFI 340 1		2	3.400 × 1.000	2.452	

Todas nuestras campanas se sirven debidamente embaladas.
Construcciones especiales bajo pedido

Campanas de extracción

Vent FREE (continuación)

CÓDIGO	DESCRIPCIÓN	PIEZAS	DIMENSIONES (mm)	€/u.	FIGURA
Central					
CE CFI 125 1	Campana Vent FREE central	1	1.250 × 1.500	1.990	
CE CFI 150 1		1	1.500 × 1.500	2.220	
CE CFI 200 1		1	2.000 × 1.500	2.573	
CE CFI 250 1		2	2.500 × 1.500	2.973	
CE CFI 300 1		2	3.000 × 1.500	3.434	
CE CFI 350 1		2	3.500 × 1.500	3.962	

Todas nuestras campanas se sirven debidamente embaladas.
Construcciones especiales bajo pedido

Modelo Horno, Vapor o Asadores

CÓDIGO	DESCRIPCIÓN	DIMENSIONES (mm)	€/u.	FIGURA
CE VAH 100 2	Campanas para hornos, vapor o asadores.	1.000 × 1.200	1.485	
CE VAH 150 3		1.500 × 1.200	1.769	
CE VAH 170 2		1.700 × 1.200	1.925	
CE VAH 200 2		2.000 × 1.200	2.051	
CE VAH 220 2		2.200 × 1.200	2.187	
CE VAH 250 2		2.500 × 1.200	2.361	
CE VAH 300 2		3.000 × 1.200	3.092	
CE VAH 100 5	Campanas para hornos, vapor o asadores.	1.000 × 1.400	2.055	
CE VAH 150 5		1.500 × 1.400	2.304	
CE VAH 200 5		2.000 × 1.400	2.555	
CE VAH 250 5		2.500 × 1.400	3.117	
CE VAH 300 5		3.000 × 1.400	3.816	

Micro

CÓDIGO	DESCRIPCIÓN	DIMENSIONES (mm) L × F × A**	€/u.	FIGURA
CE CRO 60 2	Campana "Micro II"* 20 Kg	600 × 530 × 250	1.095	
CE CRO 90 2	Campana "Micro II"* 28 Kg	900 × 530 × 250	1.329	
CE CRO 120 2	Campana "Micro II"* 38 Kg	1200 × 530 × 250	1.456	
MA FIL CRO 1	Filtro aluminio 600, 900 y 1200	245 × 325 × 9	14	
CO TO CRO 1	Tolva ø 200	237 × 108	61	
CO TO CRO 2	Tolva ø 150	237 × 108	61	

* Luz y regulación integrada.

** Ver referencias de medidas en figura (Largo × Fondo × Ancho).



Campanas de extracción

1

Inductoras (para confort y ahorro de energía). Soldada

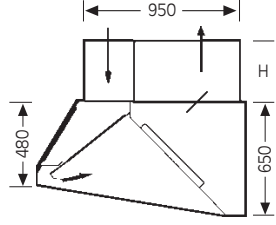
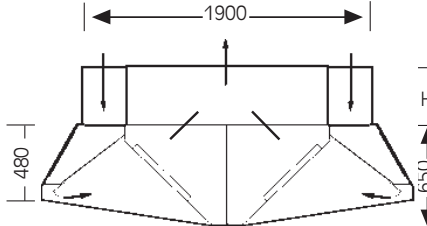
CÓDIGO	Plénium	PIEZAS	DIMENSIONES (mm) L × F × A*	H (Altura) Plenum	€/u.	FIGURA
Pared inox.						
CE PII 120 2	NO	1	1.200 × 1.200	450	2.364	
CE PII 170 2	NO	1	1.700 × 1.200		3.197	
CE PII 220 2	NO	1	2.200 × 1.200		4.005	
CE PII 240 1	SI	2	2.400 × 1.200		5.075	
CE PII 290 1	SI	2	2.900 × 1.200		5.987	
CE PII 340 1	SI	2	3.400 × 1.200		6.674	
CE PII 390 1	SI	2	3.900 × 1.200		7.629	
CE PII 440 1	SI	2	4.400 × 1.200		8.876	
CE PII 510 1	SI	3	5.100 × 1.200		9.481	
CE PII 560 1	SI	3	5.600 × 1.200		10.155	
Central						
CE CII 120 2	SI	1	1.200 × 2.400	450	4.557	
CE CII 170 2	SI	1	1.700 × 2.400		6.307	
CE CII 220 2	SI	1	2.200 × 2.400		8.304	
CE CII 240 1	SI	2	2.400 × 2.400		8.858	
CE CII 290 1	SI	2	2.900 × 2.400		10.568	
CE CII 340 1	SI	2	3.400 × 2.400		12.147	
CE CII 390 1	SI	2	3.900 × 2.400		16.620	
CE CII 440 1	SI	2	4.400 × 2.400		15.558	
CE CII 510 1	SI	3	5.100 × 2.400		16.971	
CE CII 560 1	SI	3	5.600 × 2.400		18.177	

* Ver referencias de medidas en figura (Largo × Fondo × Ancho).
Este modelo incluye trampillas de regulación, filtro lamas inox "supra" y el embalaje.
Las construcciones especiales se realizarán bajo pedido. Fabricado en Inox 18/8 AISI 304.

Campanas de extracción. Accesorios

CÓDIGO	DESCRIPCIÓN	DIMENSIONES	€/u.	FIGURA	
Variadores					
CV AC RV 6	Interruptor 3 velocidades con 4 posiciones	-	88		
CV AC RV 8	Regulador de velocidad Monofásico 3A con interruptor	-	126		
CV AC RV 3	Regulador de velocidad monofásico 5A	-	98		
CV AC RV 9	Regulador de velocidad Monofásico 10A IP-54	-	159		
CV AC RV 10	Regulador potenciómetro variadores	-	102		
CV AC NC 25	Tapa protección variadores	-	52		
CV AC VM 14	Variador 1CV Entrada Monofásica 220V / Salida Trifásica 220V	-	338		
CV AC VM 12	Variador 2CV Entrada Monofásica 220V / Salida Trifásica 220V	-	406		
CV AC VM 13	Variador 3CV Entrada Monofásica 220V / Salida Trifásica 220V	-	507		
CV AC VT 14	Variador 1CV Entrada y Salida Trifásica 380V	-	548		
CV AC VT 12	Variador 2CV Entrada y Salida Trifásica 380V	-	693		
CV AC VT 13	Variador 3CV Entrada y Salida Trifásica 380V	-	787		
CV AC VT 15	Variador 4CV Entrada y Salida Trifásica 380V	-	902		
CV AC VT 16	Variador 5CV Entrada y Salida Trifásica 380V	-	1.023		
Luminarias					
-	Incorporación de luminaria de bajo consumo (1 × 36W) de una pieza hasta una medida de 2.500 mm en campana modelo Delta, Vent y Kendak.	-	397		
-	Incorporación de luminaria Led (1 × 20W) de una pieza hasta una medida de 2.500 mm en campana modelo Delta, Vent y Kendak.	-	497		
CE LUM VID 100 1	Luminaria de vidrio resistente al calor	495 mm. [1 × 36W]	281		
CE LUM VID 100 2	Luminaria de vidrio resistente al calor	995 mm. [2 × 36W]	383		
CE KLUM 6400 K	Aro Led cromado [500 LM / 5W] IP 65, solo modelos Kendak o Delta		60		

Manta filtrante

Descripción

Nuestra línea de mantas filtrantes está pensada para cubrir una extensa gama de aplicaciones según exigencias de rendimiento, pérdida de carga, cantidad de polvo o regenerabilidad.

Suministro

En rollo o cortada a medida.

Aplicaciones

- Acondicionamiento de aire
- Ventilación
- Cabinas de pintar
- Industria fotográfica
- Sala de ordenadores
- Laboratorios
- Clínicas y hospitales
- Centrales nucleares
- Campanas extractoras
- Y en general todas aquellas instalaciones donde debemos retener el polvo



Filtros y mantas filtrantes

CÓDIGO	DESCRIPCIÓN	DIMENSIONES (m)	€/m ² .	FIGURA
Manta filtrante				*Cortes a medida bajo demanda
FA MFN 100 1	NR-100 EU2	25 × 1 / 25 × 1,6	4	
FA MFN 150 1	NR-150 EU2	25 × 1 / 25 × 1,5	5	
FA MFN 250 1	NR-250 EU3	30 × 1,6	7	
FA MFR 150 1	R-150 EU2	40 × 1,5	6	
FA MFR 330 1	R-330 EU3 M4	25 × 1,6 / 25 × 1	8	
FA MFR 400 1	R-400 EU3	25 × 1,6 / 25 × 1	12	
Manta filtrante autoextinguible				
FA MFI 200 1	RI-200 EU4 F1	20 × 1	9	
FA MFR 500 1	R-500 EU4 F1	20 × 1	33	
FA MF 500 1	FP-500 EU5 F1	20 × 1 / 20 × 2	24	
FA MF 560 1	FA-560 EU5 F1	20 × 1 / 20 × 2	44	
Manta filtrante con carbón activo				
FA MFC 300 1 N	Manta EU4 impregnada MFC-300	30m × 1m × 10 mm	37	
FA EA 8	Filtro (Marco + Manta MFC-300)	490mm × 490mm × 25mm	46	
FA EA 9	Repuesto manta MFC-300	490mm × 490mm × 10mm	12	

Filtros y mantas

Manta filtrante EU4 - MFC 300

Descripción

Filtro compuesto de **Manta clara EU4**, impregnada con 300 g/m² de micropartículas de carbón activo

Suministro

- En rollos de 30 × 1 m.
- Grosor. 10 mm
- Marco estándar de 490 × 490 × 25 mm.
- Otras medidas y filtro zig-zag, bajo pedido
- Cortes a cualquier medida

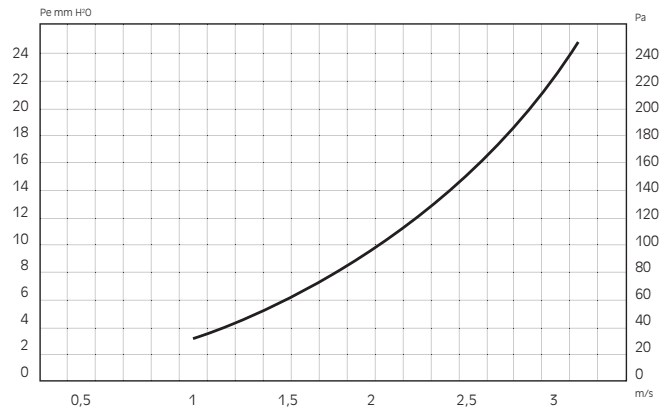

Aplicaciones

Para la absorción y eliminación de olores y gases molestos en cocinas, instalación de aire acondicionado...

Filtros y mantas filtrantes - Características

TIPO	APLICACIONES	m/s recom.	m ³ /h/m ²	mm. H ₂ O AP i	mm. H ₂ O AP f	Espesor	Rdo. gravimétrico	capacidad selec. polvo	Regenerable	°C máx	Clase	Medida
Manta filtrante * Suministro en rollo o cortes a medida												
NR-100	En aparatos de escasa presión disponible	1,5	5400	2	10	22	70	120	no	100	EU2	25 × 1 25 × 1,6
NR-150	Ventilación y acond. de aire, climatizadores...			2	10	20	75	170	no	100	EU2	25 × 1 25 × 1,5
NR-250	Ventilación y acond. de aire para zonas de elevada concentración de polvo. Gran duración			2	12	50	80	210	no	100	EU3	30 × 1,6
R-150	Climatización y acond. del aire. Muy regenerable. Ideal como prefiltro de instalaciones			2	12	8	75	145	si	120	EU2	40 × 1,5
R-330	Climatización y acond. del aire. Muy regenerable. Ideal como prefiltro de instalaciones			3	16	15	84	170	si	100	EU3	25 × 1 25 × 1,6
R-400	Igual tipo R-330 pero de mayor grosor y capacidad de almacenamiento			4	16	23	85	200	si	100	EU3	25 × 1 25 × 1,6
Manta filtrante autoextinguible * Suministro en rollo o cortes a medida												
RI-200	Ventilación y acond. de aire, climatizadores... Autoextinguibles M1 S/ UNE 23727	1,5	5400	4	18	20	84	160	no	100	EU3	20 × 1
R-500	Para centrales de climatización con elevadas exigencias de filtrado y regenerabilidad. Autoextinguible F1 S/ UNE 52436	1,5	5400	5	20	23	90	620	no	100	EU4	20 × 1
FP-500	Alta eficacia para prefiltro o filtro en cabinas de pintura. Autoextinguible F1 S/ DIN 5345	0,7	2500	5	30	17	95	281	no	120	EU5	20 × 1 20 × 2
FA-560	Filtro final de alta eficacia para cabinas de pintura con soporte de nylon en la parte de salida del aire. F 1/5 DIN 5345	0,7	2500	5	30	17	97,1	324	no	100	EU5	20 × 1 20 × 2
FA-560X	Igual tipo FA-560	0,7	2500	5	30	17	97	320	no	100	EU5	20 × 1
Manta filtrante con carbón activo												
MFC-300	Manta impregnada con 300 g/m ² de carbón activo	1	3600	5	40	10	95	230	no	100	EU4	30 × 1

Filtros y mantas (continuación)

CÓDIGO	DESCRIPCIÓN	DIMENSIONES	€/m ²	FIGURA
Espuma filtrante				*Otros espesores bajo demanda
FA EF 1	Espuma filtrante PPI-20	2m × 1m × 5 mm	11	
FA EF 2	Espuma filtrante PPI-15	2m × 1m × 10 mm	20	
FA EF 3	Espuma filtrante PPI-25	2m × 1m × 15 mm	29	
FA EF 4	Espuma filtrante PPI-15	2m × 1m × 20 mm	39	
Espuma con carbón activo				
FA FC 1	Filtro de espuma impregnada en carbón activo 1,8 k/m ²	1,65m × 1m × 20mm	148	
FA EA 2	Filtro (marco + carbón) Espuma impregnada	490mm × 490mm × 25mm	80	
FA EA 3	Repuesto de carbón Espuma impregnada	490mm × 490mm × 25mm	38	
Carbón activo en grano				
FA GRA 1	Carbón activo vegetal	Envases 25 Kg	12 €/Kg	
FA EA 10	Filtro carbón activo en grano	490mm × 490mm × 25mm	104	
Fibra de vidrio PAINT STOP				
FA FV 2	Fibra de vidrio 50 Rdto. 81% AFI-1	20m × 1m × 50mm	10	

Filtros y Mantas filtrantes - Características (continuación)

TIPO	APLICACIONES	m/s recom.	m ³ /h/m ²	mm. H ₂ O AP i	mm. H ₂ O AP f	Espesor	Rdo. gravimétrico	capacidad selec. polvo	Regenerable	°C máx	Clase	Medidas
Espuma con carbón activo												* Suministro en rollo o cortes a medida
FA FC 1	Espuma PPI-20 Impregnada con 1800 g/m ² CA	1	3600	7	25	20	-	-	no	100	-	1,65 × 1
Filtros de pintura PAINT STOP												* Suministro en rollo o cortes a medida
FA FV 2	Ventilación y acond. de aire, climatizadores... Autoextinguibles M1 S/UNE 23727	1,5	5400	4	18	50	84	160	no	100	EU3	20 × 1

Filtros y mantas

Filtro carbón activo

Descripción

Filtro compuesto de **Espuma PPI-20**, impregnada con 1800 g/m² de micropartículas de carbón activo

Suministro

- Cortes de 1,65 × 1
- Grosor. 20 mm
- Marco estándar de 490 × 490 × 25
- Otras medidas y filtro zig-zag, bajo pedido
- Cortes a cualquier medida

Aplicaciones

Para la absorción y eliminación de olores y gases molestos en cocinas, instalación de aire acondicionado...

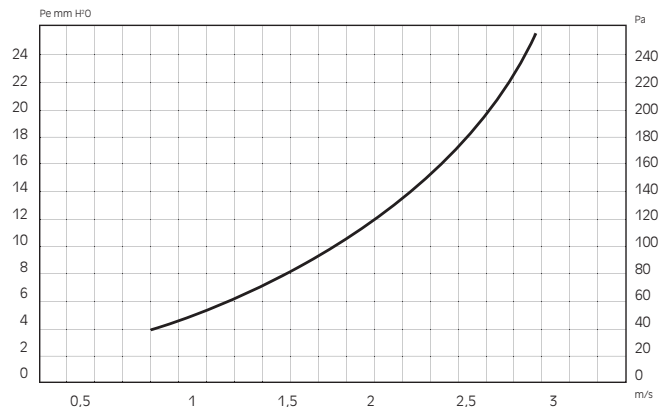

Carbón activo en grano

Características

- Carbón de madera de pino en grano activado físicamente
- Densidad: 450-500 kg/m³
- Superficie específica: 850 m²/gr.
- Ph: 9

Descripción

Carbón activo en grano para repuestos

Presentación

- Sacos carbón en grano de 25 Kg
- Otras medidas bajo pedido.
- Filtro estándar 490 × 490 × 25 mm.

El carbón activo es un material fácilmente aplicable a la industria del filtraje especialmente a lo que se refiere a la filtración de olores y residuos volátiles. la efectividad de este tipo de filtros no cae de forma vertical. su degradación es uniforme y prolongada, permitiendo, en consecuencia, la sustitución de la totalidad cuando sus efectos no resulten satisfactorios o dando un ciclo rotativo de cambio para establecer un índice medio de comportamiento.

Resulta del todo imposible indicar en cada paso la duración de un filtro por la diversidad de factores que influyen en ello, tales como **pureza, concentración, temperatura y tipo de volátil a eliminar**. Los valores de acumulación, no obstante, se sabe que oscilan entre 0,02 y 0,22 por gramo de carbón activo.

la clasificación que detallamos a continuación orienta bastante claramente el poder de absorción de determinados olores:

- **Alto poder absorbente:**
Anestésicos, olores animales, antisépticos cosméticos, desinfectantes, pastelerías, fertilizantes, gomas, embalajes, medicamentos, aprestos, olores de cuerpo humano, frutas, lavanderías, licores, cocinas, lavabos, barnices, carburantes líquidos, humo de tabaco, productos asfálticos, aire viciado, flores, acetados, aire acético, alcoholes, anilinas, cloroformo, éteres, fenol, naftalina, trementina y otros
- **Medio poder absorbente:**
Soluciones reveladoras de películas, emanaciones de residuos putrefactos, ácido sulfúrico, alcohol metílico, freón, sustancias rancias, gases de combustión de gasolina y gasoil.
- **Bajo poder absorbente:**
Butano, metano, etano, óxido de carbono, anhídrido sulfuroso, ácido clorhídrico.

Pérdida de carga

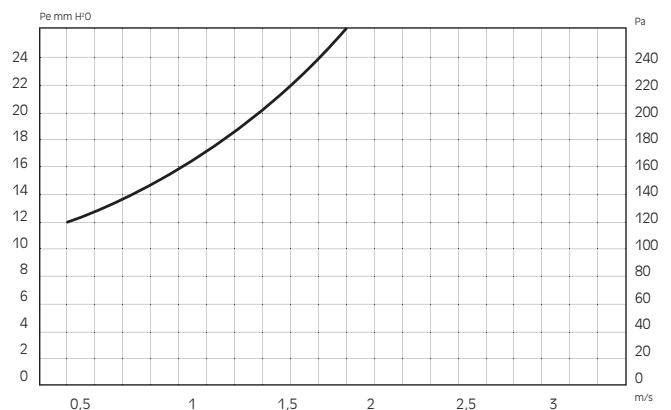

Filtros y mantas (continuación)

CÓDIGO	DESCRIPCIÓN	DIMENSIONES (mm)	€/u.	FIGURA
Equipo filtrante olores				
FA EA 4	Equipo Olores con 6 filtros de Espuma impregnada	555 × 585 × 510	906	
FA EA 19	Equipo Olores con 6 filtros de Manta MFC-300	555 × 585 × 510	747	
FA EA 16	Equipo Olores con 6 filtros de Carbón activo grano	555 × 585 × 510	1.075	
FA EA 22	Repuesto carbón espuma	545 × 490	58	
FA EA 23	Repuesto manta carbón activo	545 × 490	27	
FA GRA 1	Carbón grano activo vegetal	3,5 kg/filtro (equipos de 6 filtros)	12 €/Kg	
FA EA 17	Filtro carbón espuma	545 × 490	93	
FA EA 12	Filtro carbón grano	545 × 490	126	
FA EA 18	Filtro manta carbón	545 × 490	60	

Depurador de aire a carbón activo

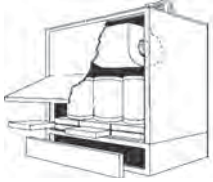
FA ED F4 2	Modelo F-4	6.000 m ³ /h 2CV	5.433	
FA ED F6 1	Modelo F-6	8.000-14.000 m ³ /h 4CV	7.131	
FA ED F6 2	Modelo F-6	11.550 m ³ /h 5,5CV	7.951	
FA ED F8 1	Modelo F-8	15.000 m ³ /h 7,5CV	9.282	

Características técnicas del depurador de aire a carbón activo

MOD.	F-4	F-6	F-8
m ³ /h	6.000	8.000-14.000	15.000-18.000
CV./HP	2	4-5,5	7,5

DIMEN. (mm.)	DIMEN. (mm.)			
	A	B	C	H
F4	900	900	205	1550
F6	1300	890	205	1900
F8	1725	890	205	1900

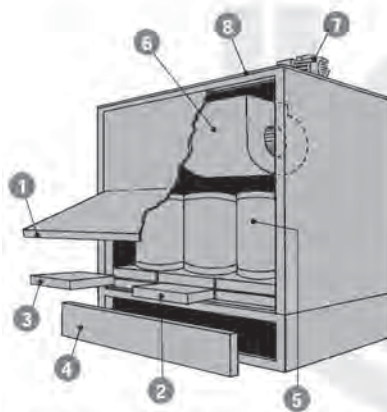
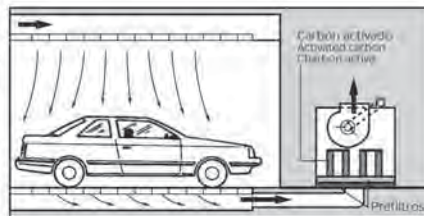

- 1 TAPA ABATIBLE QUE FACILITA SU LIMPIEZA
- 2 1^{er} PREFILTRO
- 3 2^o PREFILTRO
- 4 TAPA DE ENTRADA DE AIRE O INSPECCION
- 5 CILINDROS DE CARBON ACTIVO
- 6 VENTILADOR DE EXTRACCION
- 7 MOTOR EXTERIOR
- 8 SALIDA DE AIRE

Descripción:

- Filtro de alta eficacia compuesto de cilindros de carbón activo en grano para eliminar olores molestos.
- 1^{er} prefiltro con fibra de vidrio FV-50 PAINT STOP.
- 2^o Prefiltro con viruta metálica galvanizada.
- Construcción en plancha galvanizada.

Características:

- F-6 y F-8 equipados con ventilador de envolvente de cobre para evitar posibles chispas en caso de rotura de la turbina. El motor en estos dos equipos va instalado exteriormente.
- F-4 con motor a transmisión montado sobre bancada del ventilador.

Aplicaciones:

- F-6 y F-8 especialmente indicados para cabinas de pintura, lacas, barnices o cualquier tipo de olor procedente de disolventes.
- F-4, F-6, F-8 para cualquier proceso industrial con necesidad de filtración de olores molestos, nuestra oficina técnica les puede aconsejar sobre el tipo de carbón activo más adecuado para sus necesidades.

Filtros metálicos

CÓDIGO	DESCRIPCIÓN	DIMENSIONES (mm)	€/u.	FIGURA
Filtros metálicos malla				
MA FIL 1	Galvanizado	490 × 490 × 50	43	
MA FIL 2		490 × 490 × 25	34	
MA FIL 3	Enganche galvanizado	490 × 490 × 35	58	
MA FIL 6	Galvanizado	415 × 490 × 50 Vent 1000	48	
MA FIL 7		415 × 490 × 25 Vent 1000	40	
MA FIL INX 5	Malla galvanizada/Marco Inox 304	415 × 490 × 50 Vent 1000	70	
MA FIL INX 8		415 × 490 × 25 Vent 1000	60	
MA FIL INX 1		490 × 490 × 25	43	
MA FIL INX 2		490 × 490 × 50	56	
MA FIL INX 12	Marco y malla Inox 304	450 × 450 × 25	90	
MA FIL INX 3		490 × 490 × 25	71	
MA FIL INX 4		490 × 490 × 50	92	
MA KEN 1	Desechable	490 × 490 × 50	18	
MA FIL CRO 1	Filtro aluminio campana MICRO 600 y 900	245 × 325 × 9	14	



Instalaciones más representativas

Filtros metálicos (continuación)

CÓDIGO	DESCRIPCIÓN	DIMENSIONES (mm) L × F × A *	€/u.	FIGURA
Filtros metálicos placas				
MA FIL 5	Regulable en Inox. A304	490 × 490 × 50	126	
MA DIN INX 1	Dinámicos Inox. A304	490 × 490 × 50	94	
MA DIN GAL 1	Dinámicos galvanizados	490 × 490 × 50	60	
MA DIN INX 3	Dinámicos Inox. A430	490 × 490 × 50	90	
MA FIL INX 6	Doble malla/placas	490 × 490 × 50	137	
MA DIN INX 2	Dinámicos Inox. A304	415 × 490 × 50 Vent 1000	107	
MA DIN INX 6	Dinámicos lamas planas Inox. A304	490 × 490 × 50	122	
MA DIN INX 7		490 × 490 × 25	117	
MA SUP INX 2	Lamas alta eficacia "Supra" Inox. A304	490 × 415 × 25	53	
MA SUP INX 3		500 × 500 × 25	55	
MA SUP INX 4	Lamas alta eficacia "Supra" Inox. 430	490 × 490 × 25	38	

Marcos portafiltros

FA MP 1	Marco portafiltros	490 × 490 × 25	25	
FA MP 2		990 × 490 × 25	35	
FA MP 3		Filtro Zig-zag	490 × 490 × 80	

Filtros de bolsas

FA FB 1	55%	610 × 610 × 525	154	
FA FB 2	85%	610 × 610 × 525	172	
FA FB 3	95%	610 × 610 × 525	200	
FA FB 4	55%	305 × 610 × 525	109	
FA FB 5	85%	305 × 610 × 525	118	
FA FB 6	95%	305 × 610 × 525	118	

Filtro absoluto HEPA

FA HP 1	HF 633 99,99%	305 × 610 × 292	220	
FA HP 2	HF 663 99,99%	610 × 610 × 292	417	
FA HP 3	HF 673 99,99%	610 × 762 × 292	487	
FA HP 4	HF 661 1/2 99,99%	610 × 610 × 149	352	

Univent grupo ventilador Filtro absoluto

FA HP 2,5 1	Unidad filtrante 99,99% HEPA filter 2500 m ³ /h	-	2.872	
-------------	---	---	-------	---

Detergente y cubetas

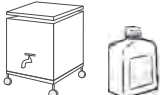
CE DET 2	Detertronic polvo (kilo)	(Envases 5 kilos)	12 €/Kg	
MA DET 1	Deterfiltro	Envases de 5 litros	13	
MA CUB INX 1	Cubeta y tapa Inox. con ruedas para limpieza 6 filtros	575 × 365 × 690	771	

* Largo × Fondo × Ancho

Intercambiadores de calor y unidades de filtración RITE

Unidades de filtración UNIVENT-RITE

- Caudales de 2500 y 5000 m³/h.
- Estructura modular de acero galvanizado con acabado de pintura esmalte protección.
- Prefiltro y filtro según normas RITE.
- Ventilador de álabes a reacción
- Combinación de filtros mínimos según calidad de aire exterior e interior.

Filtros

G4 + F6	IDA4	ODA1 ODA2 ODA3 ODA4
F6 + F8	IDA2	ODA1 ODA2 ODA3 ODA4
F7 + F9	IDA1	ODA1 ODA2 ODA3 ODA4

Intercambiadores

- Caudales entre 500 y 5000 m³/h.
- Intercambiadores de placas de aluminio
- Estructura perfil de aluminio.
- Adaptables a unidades UNIVENT-RITE.
- Rendimiento superior al 52 %

CÓDIGO	DESCRIPCIÓN	FILTROS	m ³ /h	DIMENSIONES (mm) L × F × A	€/u.	FIGURA
--------	-------------	---------	-------------------	-------------------------------	------	--------

Unidades de filtración UNIVENT-RITE

FAHP 2.5 2	Unidades de filtración con ventilador a reacción y filtros de bolsas	G4 + F6	2500	1650 × 635 × 643	3.119	
FAHP 2.5 4		F6 + F8	2500	1650 × 635 × 643	3.135	
FAHP 2.5 5		F7 + F9	2500	1650 × 635 × 643	3.166	
FAHP 5 2		G4 + F6	5000	1800 × 1270 × 643	5.349	
FAHP 5 4		F6 + F8	5000	1800 × 1270 × 643	5.381	
FAHP 5 5		F7 + F9	5000	1800 × 1270 × 643	5.444	

Intercambiadores

UR-05	Intercambiadores de placas de aluminio	-	500	-	2.243	
UR-09		-	900	-	3.100	
UR-20		-	2000	-	4.072	
UR-30		-	3000	-	5.005	
UR-45		-	4500	-	6.138	
UR-50		-	5000	-	7.073	

Filtros metálicos (continuación)

CÓDIGO	DIMENSIONES (mm)	€/u.	FIGURA
Filtros envair			
FA ENV E6 3	287 x 592 x 292 60-65% F6	133	
FA ENV E6 1	592 x 592 x 292 60-65% F6	246	
FA ENV E7 2	287 x 592 x 292 80-85% F7	147	
FA ENV E7 1	592 x 592 x 292 80-85% F7	252	
FA ENV E8 2	287 x 592 x 292 90-95% F8	155	
FA ENV E8 1	592 x 592 x 292 90-95% F8	275	
FA ENV E11 2	287 x 592 x 292 99,99% F11	165	
FA ENV E11 1	592 x 592 x 292 99,99% F11	309	
Filtros zetair			
FA ZET 200 1	287 x 592 x 292 95,00 F 10	435	
FA ZET 400 1	592 x 592 x 292 95,00 F 10	729	
FA ZET 200 2	287 x 592 x 292 99,99 F 12	440	
FA ZET 400 2	592 x 592 x 292 99,99 F 12	733	
FA ZET 500 1	287 x 592 x 292 99,999 F 14	456	
FA ZET 500 2	592 x 592 x 292 99,999 F 14	762	
Filtros marcair			
FA MAR 060 1	610 X 610 X 68 95,00 F 10	281	
FA MAR 090 1	610 X 915 X 68 95,00 F 10	362	
FA MAR 060 2	610 X 610 X 68 99,99 F 12	297	
FA MAR 090 2	610 X 915 X 68 99,99 F 12	402	
FA MAR 060 3	610 X 610 X 68 99,999 F 14	305	
FA MAR 090 3	610 X 915 X 68 99,999 F 14	414	

Filtros de agua

CÓDIGO	DESCRIPCIÓN	DIMENSIONES (mm) L × F × A *	€/u.	FIGURA
Filtro de agua "Aquafil"				
MA FIL H20 1	Filtro agua "Aquafil" totalmente Inox. 2.500 m ³ /h.	655 × 670 × 640	3.560	
MA FIL H20 2	Filtro agua "Aquafil" totalmente Inox. 5.000 m ³ /h.	1270 × 670 × 640	5.090	
-	OPCIONAL: Se pueden suministrar con bombas de recuperación del agua	-	CONSULTAR	

	2500	5000
Dimensiones (w*l*h mm)	655*670*640	1270*670*640
Caudal	2500m ³ /h	5000m ³ /h
Peso (Kg)	55	104
Material	AISI304	AISI304
Acabado	2B	2B
Pérdida de carga	24mmca	24mmca

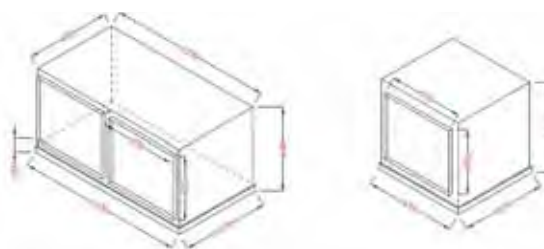

Filtros electrostáticos

CÓDIGO	DESCRIPCIÓN	DIMENSIONES (mm)* L × F × A *	€/u.	FIGURA
Depurador electrónico Filtronic 3				
CE FIL 2.5 5	FILTRONIC 2500 3 (2) placas electrostáticas	650 × 1005 × 640	4.234	
CE FIL 2.5 6	FILTRONIC 2500 3 G (4) placas electrostáticas	650 × 1165 × 640	5.909	
CE FIL 55	FILTRONIC 5000 3 (4) placas electrostáticas	1285 × 1005 × 640	7.122	
CE FIL 56	FILTRONIC 5000 3 G (8) placas electrostáticas	1285 × 1165 × 640	9.800	

* Largo × Fondo × Ancho

F-2500

Filtros electrostáticos 400°/2h





CÓDIGO	DESCRIPCIÓN	DIMENSIONES (mm)* L × F × A *	€/u.	FIGURA
Depurador electrónico Filtronic 3 400°/2h				
CE FIL 2.5 5F	FILTRONIC 2500 3 (2) placas electrostáticas	650 × 1005 × 640	5.657	
CE FIL 2.5 6F	FILTRONIC 2500 3 G (4) placas electrostáticas	650 × 1165 × 640	7.695	
CE FIL 55F T	FILTRONIC 5000 3 (4) placas electrostáticas	1285 × 1005 × 640	8.963	
CE FIL 56F	FILTRONIC 5000 3 G (8) placas electrostáticas	1285 × 1165 × 640	12.482	

* Largo × Fondo × Ancho



F-2500 400°/2h

F-5000 400°/2h

Filtros electrostáticos (continuación)

CÓDIGO	DESCRIPCIÓN	DIMENSIONES (mm) L × F × A *	€/u.	FIGURA
Depurador electrónico Filtronic 3 Acero Inox.				
CE FIL X2.5 5	FILTRONIC 2500 3. (2) placas electrostáticas	650 × 1005 × 640	5.719	
CE FIL X2.5 6	FILTRONIC 2500 3 G. (4) placas electrostáticas	650 × 1165 × 640	7.909	
CE FIL X5 5	FILTRONIC 5000 3. (4) placas electrostáticas	1285 × 1005 × 640	9.681	
CE FIL X5 6	MOD. 5000 3 G (8) placas electrostáticas	1285 × 1165 × 640	14.061	
Modulo depurador electrónico Filtronic 3				
CE ME 2.5 3	Mod. 2500 3. (2) placas electrostáticas	650 × 545 × 640	3.304	
CE ME 2.5 4	Mod. 2500 3 G. (4) placas electrostáticas	650 × 705 × 640	4.979	
CE ME 5.3	Mod. 5000 3. (4) placas electrostáticas	1285 × 545 × 640	6.043	
CE ME 5.4	Mod. 5000 3 G. (8) placas electrostáticas	1285 × 705 × 640	9.551	
Modulo depurador electrónico Filtronic 3 A. Inox.				
CE ME X2.5 3	Mod. 2500 3 (2) placas electrostáticas	650 × 545 × 640	4.209	
CE ME X2.5 4	Mod. 2500 3 G (4) placas electrostáticas	650 × 705 × 640	6.256	
CE ME X5.3	Mod. 5000 3 (4) placas electrostáticas	1285 × 545 × 640	7.728	
CE ME X5.4	Mod. 5000 3 G (8) placas electrostáticas	1285 × 705 × 640	9.825	
Equipo de filtro de olores Filtronic 3				
FA FIL 2.5 1	Equipo filtro olores adaptable Filtronic 3 2500	637 × 630 × 640	1.127	
FA FIL 5 1	Equipo filtro olores adaptable Filtronic 3 5000	1274 × 630 × 640	2.182	
Adaptador Filtronic con equipo filtro olores				
CE FIL ADP 1	Adaptador Filtronic equipo filtro olores	1/F2500	-	63
		2/F5000	-	112
Repuestos para filtros electrostáticos				
CE FIL R1 N	Filtro metálico (Vahos)	630-550 (nº 2)	115	
CE FIL R4 N	Filtro marco + manta (Partículas)	630-550 (nº 3)	47	
CE FIL R8 N	Repuesto manta	630-550 (nº 3-int.)	8,4	
CE FIL R12 N	Filtro marco + carbón zig-zag	630-550	300	
CE FIL R13 N	Repuesto carbón activo zig-zag F5000/F2500	(nº 5-int.)	155	
CE FIL R1	Filtro metálico (Vahos)	650-550 (nº 2)	115	
CE FIL R4	Filtro marco + manta (Partículas)	650-550 (nº 3)	47	
CE FIL R8	Repuesto manta	650-550 (nº 3-int.)	8,4	
CE FIL R7	Filtro aluminio	(nº 6)	26	
CE FIL R2	Filtro marco + carbón simple	650-550	120	
CE FIL R3	Repuesto carbón activo simple	650-550	77	
CE FIL R12	Filtro marco + carbón zig-zag para F5000/F2500	(nº 5)	300	
CE FIL R13	Repuesto carbón activo zig-zag	(nº 5-int.)	163	
CE FIL R6	Placa electrostática	(nº 4)	724	
CE FIL R16 AN	Cabezal Filtronic 2500 3		780	
CE FIL R17 AN	Cabezal Filtronic 5000 3		1.390	
CE FIL PLAC 1 A	Circuito electrónico		480	

Filtros electrostáticos (continuación)

CÓDIGO	DESCRIPCIÓN	DIMENSIONES (mm) L × F × A *	€/u.	FIGURA
Detergente para filtros electrostáticos				
CE DET 2	Detertronic polvo (kilo)	(Envases 5 kilos)	12 €/Kg	
Filtros electrostáticos pared o techo				
FA DE PM/B 12	Prestige 120 madera ó blanco pared	340 × 700 × 400	2.739	
FA DE PM/B 18	Prestige 180 madera ó blanco pared	400 × 800 × 410	3.181	
FA DE TM/B 20	Elite 200 madera ó blanco techo	280 × 570 × 570	3.238	
FA DE TM/B 30	Elite 300 madera ó blanco techo	280 × 670 × 670	3.562	
FA DE TB 201	Elite 200 Integrado blanco	720 × 720 × 275	4.323	

* Largo × Fondo × Ancho

Recambio placas electrostáticas

FA DE R1 12	Placa electrostática Prestige 120	-	591
FA DE R1 18	Placa electrostática Prestige 180	-	597
FA DE R1 20	Placa electrostática Elite 200	-	833
FA DE R1 30	Placa electrostática Elite 300	-	557
FA DE R1 201	Placa electrostática Elite 200 Integrado	▼	681

Generadores de ozono con sistema de inyección y compresor

CE OZ 500	Con 2 ventiladores 500 × 400 × 200	2.500 m ³ /h.	2.460	
CE OZ 1000	Con 4 ventiladores 500 × 400 × 200	5.000 m ³ /h.	3.130	
CE OZ 1500	Con 4 ventiladores 600 × 500 × 270	7.500 m ³ /h.	4.039	
CE OZ 2000	Con 4 ventiladores 600 × 500 × 270	10.000 m ³ /h	4.869	

Deshumidificador

FA DES 1	Mod. DH3212	15,5 L/día - 160 m ³ /h.	416	
----------	-------------	-------------------------------------	-----	---

Calefactor para exteriores

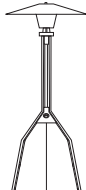
FA CAL EXT 1	Calefactor para exteriores (totalmente desmontable).	H: 2,2 m. - 8 Kw.	348	
--------------	--	-------------------	-----	---

Modelo Prestige**Descripción**Filtro electrostático para **pared****Características**

	Prestige 120	Prestige 180
• Peso	16 Kg	22Kg
• Caudal	300-1000 m ³ /h	400-1800 m ³ /h
• Tensión	220/240 V-50/60 Hz	220/240 V-50/60 Hz
• Potencia absorbida	80 W	100 W
• Amperios	0,3 A	0,4 A
• Nivel ruido máx.	40-55 dB	30-57 dB
• Numero personas máx.	16	30
• Volumen local máx.	100 m ³	180 m ³
• Células electrostáticas	1	1
• Ventilador	1	1
• Prefiltro	1	1
• Mando a distancia	1	1
• Color	madera/blanco	madera/blanco

**Modelo Elite****Descripción**Filtro electrostático para **techo****Características**

	Elite 200	Elite 300
• Peso	25 Kg	30 Kg
• Caudal	500-2400 m ³ /h	600-3200 m ³ /h
• Tensión	220/240 V-50/60 Hz	220/240 V-50/60 Hz
• Potencia absorbida	180 W	200 W
• Amperios	0,8 A	0,9 A
• Nivel ruido máx.	37-60 dB	40-62 dB
• Numero personas máx.	32	50
• Volumen local máx.	200 m ³	300 m ³
• Células electrostáticas	1	2
• Ventilador	1	1
• Prefiltro	1	2
• Mando a distancia	1	1
• Color	madera/blanco	madera/blanco



Filtros y mantas

Filtronic®3

Objetivos

El "FILTRONIC®3" y el Módulo FILTRONIC®, son unos aparatos diseñados para reducir al máximo las emisiones sólidas y líquidas, y para atenuar los olores, en las salidas de humos al exterior. También puede utilizarse en recirculación para limpiar

el aire en locales mal ventilados y para filtrar el aire introducido en zonas que deben permanecer libres de polvo.

El principio de funcionamiento se basa en que lo primero que hay que conseguir es limpiar el aire eliminando toda la materia orgánica e inorgánica que transporta. En este punto los olores ya se habrán reducido en gran medida ya que la mayor parte de los olores proceden, precisamente, de la materia orgánica. En una etapa posterior el aire limpio es filtrado mediante un filtro de carbón activo cuya misión es retener los vapores y gases aromáticos para reducir más el olor.

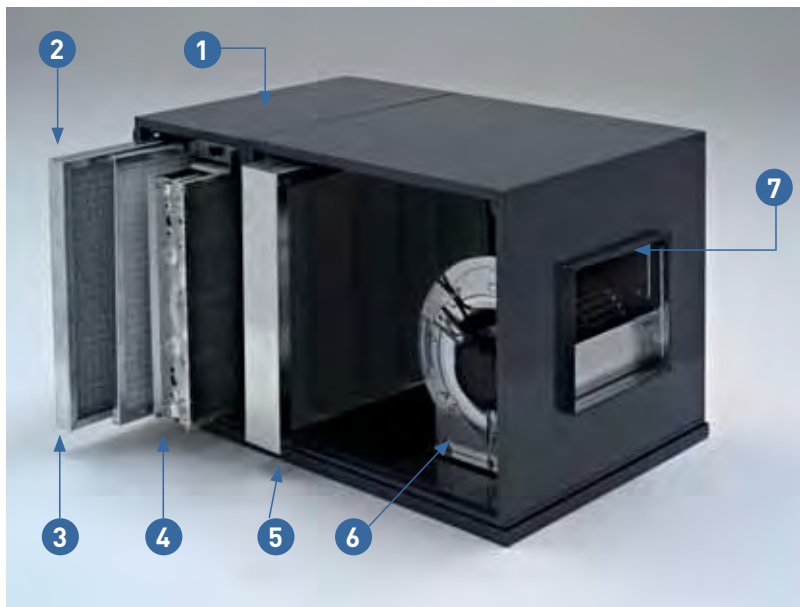

* Para aplicaciones industriales donde no se tenga que intercalar el FILTRONIC®3 en un conducto, se suministra opcionalmente con rejilla de aluminio anodizado de 450 x 500 en la boca de salida.

Aplicaciones

Filtración del humo de las cocinas para evitar la suciedad y los olores en la salida de los conductos de extracción. Depuración del aire, intercalándolo en conductos de ventilación de oficinas, hoteles, restaurantes, etc. Depuración de humo y, en general, filtración de aire instalándolo directamente dentro de naves industriales, discotecas, salas de baile, almacenes, etc.

Prefiltración antes de filtros absolutos en salas de envasado de alimentos, salas de ordenadores, laboratorios.

Con las oportunas modificaciones en los filtros interiores, se ha aplicado con éxito en la industria, en la filtración de neblinas de aceite y de humos de soldadura.

DESCRIPCIÓN FILTRONIC®3 MÓDULO FILTRONIC®

Descripción

- 1 - ASPIRACIÓN DE AIRE
- 2 - 1er FILTRO METÁLICO (VAHOS)
- 3 - 2º FILTRO MANTAS (PARTÍCULAS)
- 4 - FILTRO ELECTRÓNICO
- 5 - FILTRO CARBÓN ACTIVO
- 6 - VENTILADOR (no incluido en módulo FILTRONIC®).
- 7 - SALIDA DE AIRE

El Depurador Electrónico "FILTRONIC"®3, incorpora 3 sistemas de filtraje:

- MECÁNICO
- Recoge partículas hasta 3 micras.
- ELECTRÓNICO
- Recoge partículas hasta 0,01 micra.
- CARBÓN ACTIVO
- Elimina olores desagradables.

NUEVAS CAMPANAS DE PARED - "SIN TURBINA"

"TECHO Y TRASERA GALVANIZADO"

MOD. DECOR - FONDO 70 cm. Ó FONDO 80 cm. - ALTURA: 45 cm.

MODELO	LARGO - ALTO - FONDO	EUROS
DECOR-100	99 x 45 x 70	550
DECOR-100	99 x 45 x 80	590
DECOR-150	148 x 45 x 70	705
DECOR-150	148 x 45 x 80	750
DECOR-200	197 x 45 x 70	860
DECOR-200	197 x 45 x 80	915
DECOR-250	246 x 45 x 70	1.015
DECOR-250	246 x 45 x 80	1.080
DECOR-300	295 x 45 x 70	1.220
DECOR-300	295 x 45 x 80	1.240



NUEVO MODELO
LÍNEA MODERNA Y ACTUAL

MODELO	EUROS
FILTROS ACERO INOX. - AISI 304 (Precio Unidad)	38
FILTROS ACERO GALVANIZADO (Precio Unidad)	30

MEDIDAS FILTROS: 49 x 49 cm.

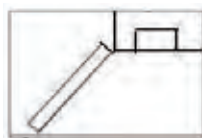

Posibilidad de acoplarle luz.
Luminarias de 120 cm. con tubos fluorescentes,
todo estanco y embellecedor visto en inoxidable.

FILTROS NO INCLUIDOS EN EL PRECIO

NUEVAS CAMPANAS CENTRALES EN "ACERO INOX" (SIN TURBINA)

MOD. DECOR - FONDO 150 cm. Ó FONDO 200 cm.

ALTURA: 70 cm. y 80 cm.

MODELO	LARGO - ALTO - FONDO	EUROS
DECOR-150-C	150 x 70 x 150	2.100
DECOR-150-C	150 x 80 x 150	2.290
DECOR-200-C	200 x 70 x 150	2.495
DECOR-200-C	200 x 80 x 150	2.660
DECOR-250-C	250 x 70 x 200	3.280
DECOR-250-C	250 x 80 x 200	3.380
DECOR-300-C	300 x 70 x 200	3.680
DECOR-300-C	300 x 80 x 200	3.750



MODELO CENTRAL DECOR RECTA
LÍNEA MODERNA Y ACTUAL

FILTROS NO INCLUIDOS EN EL PRECIO

MODELO	EUROS
FILTROS ACERO INOX. - AISI 304 (Precio Unidad)	38
FILTROS ACERO GALVANIZADO (Precio Unidad)	30

Con ventanas de regulación
Posibilidad de incorporar luminarias

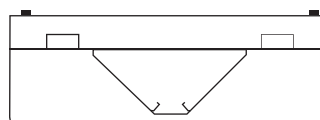

"NOTAS": CAMPANAS DECOR - CON TURBINA "CONSULTAR"

Estas características podrán ser modificadas sin previo aviso

CAMPANAS DE PARED - "SIN TURBINA"

"TECHO Y TRASERA GALVANIZADO"

MOD. "LUX" FONDO 70 CM. O FONDO 80 cm. ALTURA 70 CM

MODELO	LARGO-ALTO-FONDO	EUROS
LUX-100	100x70x70	600
LUX-100	100x70x80	640
LUX-150	150x70x70	720
LUX-150	150x70x80	760
LUX-200	200x70x70	830
LUX-200	200x70x80	880
LUX-250	250x70x70	950
LUX-250	250x70x80	998
LUX-300	300x70x70	1.060
LUX-300	300x70x80	1.120

MODELO	EUROS
FILTROS ACERO INOX - AISI 304 (Precio Unidad)	38
FILTROS ACERO GALVANIZADO (Precio Unidad)	30

MEDIDAS FILTROS 49x49 cm.



FILTROS NO INCLUIDOS EN EL PRECIO
PARA OTRAS MEDIDAS CONSULTAR PRECIOS Y PLAZOS DE ENTREGA

CAMPANAS DE PARED EN "ACERO INOX" (CON TURBINA INCORPORADA)

"TECHO Y TRASERA GALVANIZADO" MOD. "LUX" FONDO 70 cm. o FONDO 80 cm.
ALTURA 70 cm.

MODELO	FONDO		EUROS
LUX-100-T	70	TURBINA - 7/7 - 1/5 HP	905
LUX-100-T	80	TURBINA - 7/7 - 1/5 HP	950
LUX-150-T	70	TURBINA - 7/7 - 1/5 HP	1.050
LUX-150-T	80	TURBINA - 9/9 - 1/3 HP	1.100
LUX-200-T	70	TURBINA - 9/9 - 1/3 HP	1.150
LUX-200-T	80	TURBINA - 9/9 - 1/3 HP	1.200
LUX-250-T	70	TURBINA - 9/9 - 1/3 HP	1.320
LUX-250-T	80	TURBINA - 10/10 - 3/4 HP	1.370
LUX-300-T	70	TURBINA - 10/10 - 3/4 HP	1.430
LUX-300-T	80	TURBINA - 10/10 - 3/4 HP	1.490

FILTROS NO INCLUIDOS EN EL PRECIO
PARA OTRAS MEDIDAS CONSULTAR PRECIOS Y PLAZOS DE ENTREGA

MODELO	EUROS
FILTROS ACERO INOX - AISI 304 (Precio Unidad)	38
FILTROS ACERO GALVANIZADO (Precio Unidad)	30

MEDIDAS FILTROS 49x49 cm.

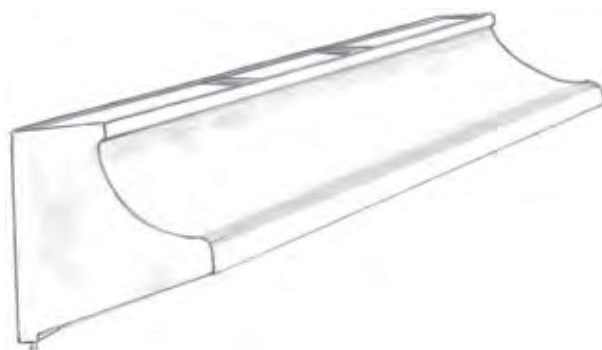

CAMPANAS DE MAYOR TAMAÑO "CONSULTAR".

CAMPANAS CENTRALES EN "ACERO INOX" (SIN TURBINA)

MOD. "LUX" FONDO 150 cm. o FONDO 200 cm.

ALTURA: 70 cm. y 80 cm.

MODELO	LARGO-ALTO-FONDO	EUROS
LUX-150-C	150x70x150	2.120
LUX-150-C	150x80x150	2.340
LUX-200-C	200x70x150	2.520
LUX-200-C	200x80x150	2.680
LUX-250-C	250x70x200	3.295
LUX-250-C	250x80x200	3.395
LUX-300-C	300x70x200	3.690
LUX-300-C	300x80x200	3.795



CON VENTANAS DE REGULACIÓN

FILTROS NO INCLUIDOS EN EL PRECIO. ESTAS CAMPANAS INCORPORAN PLENUMS Y REGULADORES. PARA OTRAS MEDIDAS CONSULTAR PRECIOS Y PLAZOS DE ENTREGA.

MODELO	EUROS
FILTROS ACERO INOX - AISI 304 (Precio Unidad)	38
FILTROS ACERO GALVANIZADO (Precio Unidad)	30

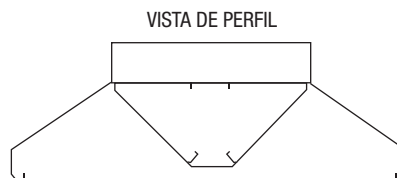

CAMPANAS CENTRALES EN "ACERO INOX" (CON TURBINA INCORPORADA)

"TECHO GALVANIZADO"

MOD. "LUX" FONDO 150 cm. o FONDO 200 cm. - ALTURA: 70 cm y 80 cm.

MODELO	FONDO		EUROS
LUX-150-C	150	TURBINA - 10/10 - 3/4 HP	2.600
LUX-150-C	200	TURBINA - 10/10 - 3/4 HP	2.740
LUX-200-C	150	TURBINA - 10/10 - 3/4 HP	2.990
LUX-200-C	200	TURBINA - 10/10 - 3/4 HP	3.200
LUX-250-C	150	TURBINA - 12/12 - 1/5 HP 111	3.580
LUX-250-C	200	TURBINA - 12/12 - 1/5 HP 111	3.890
LUX-300-C	150	TURBINA - 12/12 - 1/5 HP 111	4.210
LUX-300-C	200	TURBINA - 12/12 - 1/5 HP 111	4.325



CON VENTANAS DE REGULACIÓN

MODELO	EUROS
FILTROS ACERO INOX - AISI 304 (Precio Unidad)	38
FILTROS ACERO GALVANIZADO (Precio Unidad)	30

FILTROS NO INCLUIDOS EN EL PRECIO.

CAMPANAS DE MAYOR TAMAÑO "CONSULTAR".

Línea AVEIRO

Campanas Murales Snack CON Turbina

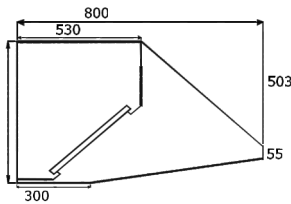

/// Filtros INCLUIDOS ///



Turbina incorporada (MODELOS CMT)



PRODUCTO SIMILAR
Consulte Página

345

Consulte Turbinas y Cajas de Extracción en págs. **408-409**

Campana Mural Snack Fondo 800 SIN Turbina

MODELO	DIMENSIONES (AxFxH) mm	PRECIO (EUR)
A10080CM	1000x800x700	528
A15080CM	1500x800x700	783
A20080CM	2000x800x700	969
A25080CM	2500x800x700	1.165

Campana Mural Snack Fondo 800 CON Turbina

MODELO	DIMENSIONES (AxFxH) mm	PRECIO (EUR)
A10080CMT	1000x800x700	827
A15080CMT	1500x800x700	1.170
A20080CMT	2000x800x700	1.356
A25080CMT	2500x800x700	1.556

Características Técnicas

- Fabricado en acero inoxidable AISI-430.
- Construidas mediante soldadura, cantos doblados y chafados.
- Colectores en forma de U soldados para la sujeción de los filtros, de estructura diáfana, sin montantes intermedios facilitando una correcta limpieza.
- Filtros inclinados 45° con sistema de drenaje, depósito de recogida y tapón roscado de gran tamaño.
- Cumple todas las normativas vigentes y es aplicable a cualquier tipo de instalación.
- En el diseño se han considerado los máximos aspectos de tecnología y calidad.
- Todas las campanas se suministran con filtro de lamas de acero inoxidable.
- Turbina incorporada.

TURBINAS

DIMENSIONES (F) mm	POTENCIA (CV)
1000	7/7 - 1/5CV
1500	9/9 - 1/2CV
2000	9/9 - 3/4CV
2500	10/10 - 3/4CV

STOCK PERMANENTE

Plazo de entrega 2/3 días hábiles.

Línea AVEIRO

El éxito va a aquellos que se atreven y actúan, rara vez va al tímido.
Jawaharlal Nehru

Campanas Murales Snack Techo Bajo Elevado



PRODUCTO SIMILAR
Consulte Página **344**

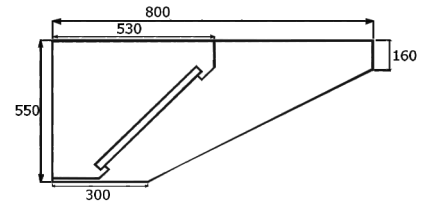

/// Filtros INCLUIDOS ///



Turbina incorporada (MODELOS CMBT)

Consulte Turbinas y Cajas de Extracción en págs. **408-409**

Campana Mural Snack SIN Turbina Fondo 800 Techo Bajo Elevado

MODELO	DIMENSIONES (AxFxH) mm	PRECIO (EUR)
A10080CMB	1000x800x550	499
A15080CMB	1500x800x550	768
A20080CMB	2000x800x550	944

Campana Mural Snack CON Turbina Fondo 800 Techo Bajo Elevado

MODELO	DIMENSIONES (AxFxH) mm	PRECIO (EUR)
A10080CMBT	1000x800x550	792
A15080CMBT	1500x800x550	1.155
A20080CMBT	2000x800x550	1.331

Características Técnicas

- Fabricado en acero inoxidable AISI-430.
- Construidas mediante soldadura, cantos doblados y chafados.
- Colectores en forma de U soldados para la sujeción de los filtros, de estructura diáfana, sin montantes intermedios facilitando una correcta limpieza.
- Filtros inclinados 45° con sistema de drenaje, depósito de recogida y tapón roscado de gran tamaño.
- Cumple todas las normativas vigentes y es aplicable a cualquier tipo de instalación.
- En el diseño se han considerado los máximos aspectos de tecnología y calidad.
- Todas las campanas se suministran con filtro de lamas de acero inoxidable.
- Turbina incorporada.

TURBINAS

DIMENSIONES (F) mm	POTENCIA (CV)
1000	7/7 - 1/5CV
1500	9/9 - 1/2CV
2000	9/9 - 3/4CV

STOCK PERMANENTE

Plazo de entrega 2/3 días hábiles.



Turbinas y Cajas de Extracción

Turbina

MODELO	MEDIDAS (Pulgadas)	TIPO MOTOR	POTENCIA (CV)	CAUDAL (m ³ /h)	TENSIÓN (V)	PRECIO (EUR)
DTM-7/7-4M1/5	7 / 7	Directo	1/5	1520	220	207
DTM-9/9-4M1/2	9 / 9	Directo	1/2	2800	220	272
DTM-9/9-4M3/4	9 / 9	Directo	3/4	3600	220	280
DTM-10/10-4M1/2	10 / 10	Directo	1/2	2800	220	281
DTM-10/10-4M3/4	10 / 10	Directo	3/4	3950	220	288
DTM-12/12-6M3/4	12 / 12	Directo	3/4	4900	220	425
DTM-12/12-6M1	12 / 12	Directo	1	6000	220	442
DTM-12/12-6T1-1/2	12 / 12	Directo	1,5	7800	380 Trifásico	456



Características Técnicas

- Turbinas con ventilador centrífugo de doble aspiración con motor directo y turbina con álabes hacia delante, en chapa de acero galvanizado
- Envoltente en chapa de acero galvanizado.
- Motor cerrado con protector térmico incorporado clase F, con rodamiento a bolas, protección IP54.

Caja de Extracción

MODELO	MEDIDAS (Pulgadas)	TIPO MOTOR	POTENCIA (CV)	CAUDAL (m ³ /h)	TENSIÓN (V)	PRECIO (EUR)
CADTM-7/7-4M1/5	7 / 7	Directo	1/5	1520	220	365
CADTM-9/9-4M1/2	9 / 9	Directo	1/2	2800	220	449
CADTM-9/9-4M3/4	9 / 9	Directo	3/4	3600	220	455
CADTM-10/10-4M1/2	10 / 10	Directo	1/2	2800	220	475
CADTM-10/10-4M3/4	10 / 10	Directo	3/4	3950	220	497
CADTM-12/12-6M3/4	12 / 12	Directo	3/4	4900	220	633
CADTM-12/12-6M1	12 / 12	Directo	1	6000	220	654
CADTM-12/12-6T1-1/2	12 / 12	Directo	1,5	7800	380 Trifásico	654
CADTM-15/15-6T3	15 / 15	Directo	3	11900	380 Trifásico	982



Características Técnicas

- Unidades de ventilación, aisladas acústicamente, equipadas con ventilador centrífugo de doble aspiración con motor directo y turbina con álabes hacia delante, en chapa de acero galvanizado
- Envoltente en chapa de acero galvanizado.
- Motor cerrado con protector térmico incorporado clase F, con rodamiento a bolas, protección IP54.

Turbina 400°C / 2 horas Inmersas en Zona de Riesgo

MODELO	MEDIDAS (Pulgadas)	TIPO MOTOR	POTENCIA (CV)	CAUDAL (m ³ /h)	TENSIÓN (V)	PRECIO (EUR)
CBDT-9/9-4M	9 / 9	Directo	3/4	3000	220	1.829
CBDT-10/10-4M	10 / 10	Directo	3/4	3450	220	1.915
CBDT-12/12-6M-1	12 / 12	Directo	1	4800	220	2.234
CBDT-12/12-6M-1,5	12 / 12	Directo	1,5	6200	220	2.373



Características Técnicas

- Extractores centrífugos de doble aspiración con motor directo, para trabajar inmersos en zonas de riesgo de incendio 400°/2 horas.
- Homologación según norma EN12101-3:2002.
- Turbina con álabes hacia delante, en chapa de acero galvanizado.
- Motores clase H, uso continuo S1 y uso emergencia S2, con rodamientos a bolas, protección IP-55.
- Amortiguadores antivibratorios.
- Caja conexiones exterior.
- Envoltente en chapa de acero galvanizado.

Turbinas y Cajas de Extracción

Caja de Extracción 400°C / 2 horas Inmersas en Zona de Riesgo

MODELO	MEDIDAS (Pulgadas)	TIPO MOTOR	POTENCIA (CV)	CAUDAL (m³/h)	TENSIÓN (V)	PRECIO (EUR)
CJBDT-9/9-4M	9 / 9	Directo	3/4	3000	220	2.559
CJBDT-10/10-4M	10 / 10	Directo	3/4	3450	220	2.706
CJBDT-12/12-6M-1	12 / 12	Directo	1	4800	220	3.173
CJBDT-12/12-6M-1,5	12 / 12	Directo	1,5	6200	220	3.350

Características Técnicas

- Unidades de extracción de doble aspiración con motor directo, para trabajar inmersas en zonas de riesgo de incendio 400°/2 horas.
- Homologación según norma EN12101-3:2002.
- Turbina con álabes hacia delante, en chapa de acero galvanizado.
- Motores clase H, uso continuo S1 y uso emergencia S2, con rodamientos a bolas, protección IP-55.
- Amortiguadores antivibratorios.
- Caja conexiones exterior.
- Envolverte en chapa de acero galvanizado.



Caja de Extracción 400°C / 2 horas Fuera de Zona de Riesgo

MODELO	MEDIDAS (Pulgadas)	TIPO MOTOR	POTENCIA (CV)	CAUDAL (m³/h)	TENSIÓN (V)	PRECIO (EUR)
SUVT-C-12/12-1	12 / 12	Transmisión	1	5100	220-380 T	1.941
SUVT-C-12/12-1,5	12 / 12	Transmisión	1,5	5700	220-380 T	1.967
SUVT-C-12/12-2	12 / 12	Transmisión	2	6400	220-380 T	2.009
SUVT-C-12/12-3	12 / 12	Transmisión	3	7400	220-380 T	2.094
SUVT-C-15/15-3	15 / 15	Transmisión	3	9000	220-380 T	2.190
SUVT-C-15/15-4	15 / 15	Transmisión	4	10000	220-380 T	2.210
SUVT-C-18/18-3	18 / 18	Transmisión	3	12500	220-380 T	2.383
SUVT-C-18/18-4	18 / 18	Transmisión	4	14000	220-380 T	2.441

Características Técnicas

- Unidades de extracción de doble aspiración con motor a transmisión, para trabajar fuera de la zona de riesgo de incendio 400°/2 horas.
- Homologación según norma EN12101-3:2002.
- Turbina con álabes hacia delante, en chapa de acero galvanizado.
- Motores clase F, con rodamientos a bolas, protección IP-55.



CAMPANAS EXTRACTORAS

Campanas murales snack bajas

NUEVO

- Campana compacta para cocinas medianas y pequeñas.
- Fabricada en acero inoxidable AISI 304 18/10 satinado, totalmente soldada.
- Incluye perfil perimetral con ligera inclinación para facilitar el drenaje de grasa hasta el punto de evacuación.
- Aristas chafadas en todas las piezas interiores y exteriores para facilitar la instalación y la limpieza.
- Máxima zona útil de aspiración.
- Drenaje para el aceite con tapón roscado.
- Incluye filtros compuestos por un perfil metálico exterior con agujeros de drenaje, dos conjuntos de lamas y dos asas de sujeción.
- Filtros fabricados en acero inoxidable AISI 430 de 490 x 490 x 50 mm.
- Posibilidad de incorporar turbina de 400°C / 2h.



CAMPANA MURAL BAJA

Medidas totales (mm)	Nº Piezas	Código	PVP (€)
1000 X 950 X 500	1	CSB09510	895
1500 X 950 X 500	1	CSB09515	1.087
2000 X 950 X 500	1	CSB09520	1.286
2500 X 950 X 500	1	CSB09525	1.486
3000 X 950 X 500	2	CSB09530	1.893

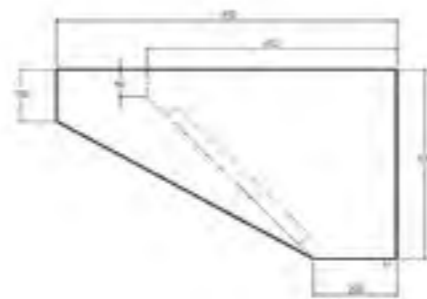

CAMPANA MURAL BAJA CON TURBINA

Medidas totales (mm)	Nº Piezas	Turbina	Código	PVP (€)
1000 X 950 X 500	1	9/9 1/5 cv	CSB19510	1.274
1000 X 950 X 500	1	9/9 1/2 cv	CSB29510	1.294
1500 X 950 X 500	1	9/9 1/5 cv	CSB19515	1.467
1500 X 950 X 500	1	9/9 1/2 cv	CSB29515	1.487
2000 X 950 X 500	1	9/9 1/2 cv	CSB19520	1.687
2500 X 950 X 500	1	9/9 3/4 cv	CSB19525	1.889
3000 X 950 X 500	2	9/9 3/4 cv	CSB19530	2.298

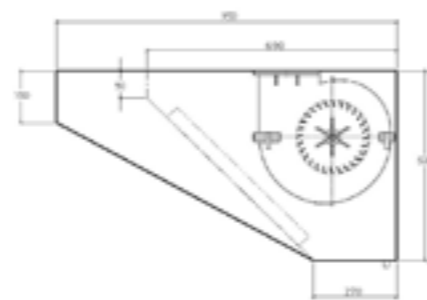

CAMPANAS EXTRACTORAS

Campanas murales snack rectas

NUEVO

- Campana compacta para cocinas medianas y pequeñas.
- Fabricada en acero inoxidable AISI 304 18/10 satinado, totalmente soldada.
- Incluye perfil perimetral con ligera inclinación para facilitar el drenaje de grasa hasta el punto de evacuación.
- Aristas chafadas en todas las piezas interiores y exteriores para facilitar la instalación y la limpieza.
- Máxima zona útil de aspiración.
- Drenaje para el aceite con tapón roscado.
- Incluye filtros compuestos por un perfil metálico exterior con agujeros de drenaje, dos conjuntos de lamas y dos asas de sujeción.
- Filtros fabricados en acero inoxidable AISI 430 de 490 x 490 x 50 mm.
- Posibilidad de incorporar turbina de 400°C / 2h.



CAMPANA MURAL RECTA

Medidas totales (mm)	Nº Piezas	Código	PVP (€)
1000 X 950 X 500	1	CSR09510	992
1500 X 950 X 500	1	CSR09515	1.206
2000 X 950 X 500	1	CSR09520	1.427
2500 X 950 X 500	1	CSR09525	1.647
3000 X 950 X 500	2	CSR09530	2.098

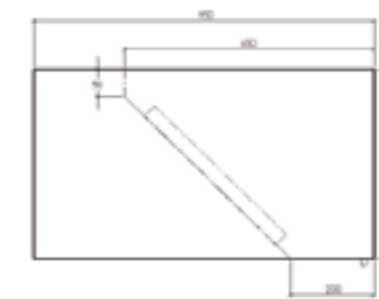

CAMPANA MURAL RECTA CON TURBINA

Medidas totales (mm)	Nº Piezas	Turbina	Código	PVP (€)
1000 X 950 X 500	1	9/9 1/5 cv	CSR19510	1.372
1000 X 950 X 500	1	9/9 1/2 cv	CSR29510	1.391
1500 X 950 X 500	1	9/9 1/5 cv	CSR19515	1.584
1500 X 950 X 500	1	9/9 1/2 cv	CSR29515	1.605
2000 X 950 X 500	1	9/9 1/2 cv	CSR19520	1.826
2500 X 950 X 500	1	9/9 3/4 cv	CSR19525	2.054
3000 X 950 X 500	2	9/9 3/4 cv	CSR19530	2.505

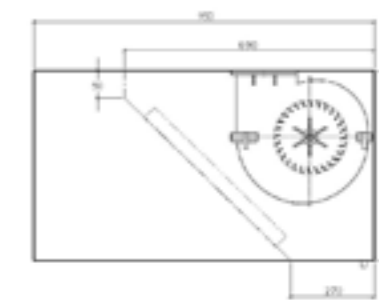

CAMPANAS EXTRACTORAS

Campanas murales snack serie 80

NUEVO

- Campana compacta para cocinas medianas y pequeñas.
- Fabricada en acero inoxidable AISI 304 18/10 satinado, totalmente soldada.
- Incluye perfil perimetral con ligera inclinación para facilitar el drenaje de grasa hasta el punto de evacuación.
- Aristas chafadas en todas las piezas interiores y exteriores para facilitar la instalación y la limpieza.
- Máxima zona útil de aspiración.
- Drenaje para el aceite con tapón roscado.
- Incluye filtros compuestos por un perfil metálico exterior con agujeros de drenaje, dos conjuntos de lamas y dos asas de sujeción.
- Filtros fabricados en acero inoxidable AISI 430 de 490 x 490 x 50 mm.
- Los modelos con regulación incluyen un plenum con trampillas ajustables de forma individual.
- Posibilidad de incorporar turbina de 400°C / 2h.

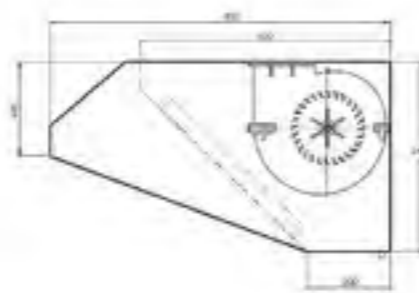
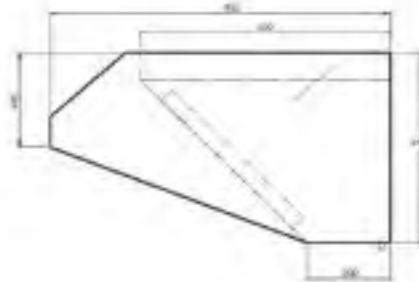
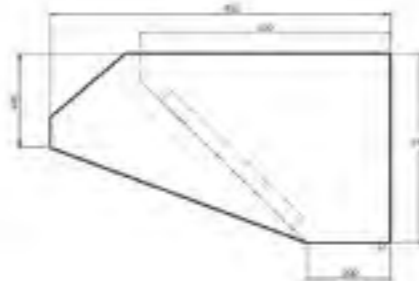

CAMPANA MURAL

Medidas totales (mm)	Nº Piezas	Código	PVP (€)
1000 x 800 x 690	1	CS800010	911
1250 x 800 x 690	1	CS800012	969
1500 x 800 x 690	1	CS800015	1.116
1750 x 800 x 690	1	CS800017	1.180
2000 x 800 x 690	1	CS800020	1.327
2250 x 800 x 690	1	CS800022	1.380
2500 x 800 x 690	1	CS800025	1.520
2750 x 800 x 690	2	CS800027	1.773
3000 x 800 x 690	2	CS800030	1.920

CAMPANA MURAL CON PLENUM DE REGULACIÓN

Medidas totales (mm)	Nº Piezas	Código	PVP (€)
1500 x 800 x 690	1	CS8R0015	1.283
1750 x 800 x 690	1	CS8R0017	1.360
2000 x 800 x 690	1	CS8R0020	1.511
2250 x 800 x 690	1	CS8R0022	1.599
2500 x 800 x 690	1	CS8R0025	1.782
2750 x 800 x 690	2	CS8R0027	2.088
3000 x 800 x 690	2	CS8R0030	2.256

CAMPANA MURAL CON TURBINA

Medidas totales (mm)	Nº Piezas	Turbina	Código	PVP (€)
1000 x 800 x 690	1	9/9 1/5 cv	CS810010	1.289
1000 x 800 x 690	1	9/9 1/2 cv	CS820010	1.309
1250 x 800 x 690	1	9/9 1/5 cv	CS810012	1.349
1250 x 800 x 690	1	9/9 1/2 cv	CS820012	1.367
1500 x 800 x 690	1	9/9 1/5 cv	CS810015	1.496
1500 x 800 x 690	1	9/9 1/2 cv	CS820015	1.515
1750 x 800 x 690	1	9/9 1/2 cv	CS810017	1.578
2000 x 800 x 690	1	9/9 1/2 cv	CS810020	1.725
2250 x 800 x 690	1	9/9 1/2 cv	CS810022	1.779
2500 x 800 x 690	1	9/9 3/4 cv	CS810025	1.926
2500 x 800 x 690	1	10/10 1/3 cv	CS820025	1.929
2750 x 800 x 690	2	9/9 3/4 cv	CS810027	2.182
2750 x 800 x 690	2	10/10 1/3 cv	CS820027	2.183
3000 x 800 x 690	2	10/10 3/4 cv	CS810030	2.339

CAMPANAS EXTRACTORAS

Campanas murales snack serie 95

NUEVO

- Campana compacta para cocinas medianas y pequeñas.
- Fabricada en acero inoxidable AISI 304 18/10 satinado, totalmente soldada.
- Incluye perfil perimetral con ligera inclinación para facilitar el drenaje de grasa hasta el punto de evacuación.
- Aristas chafadas en todas las piezas interiores y exteriores para facilitar la instalación y la limpieza.
- Máxima zona útil de aspiración.
- Drenaje para el aceite con tapón roscado.
- Incluye filtros compuestos por un perfil metálico exterior con agujeros de drenaje, dos conjuntos de lamas y dos asas de sujeción.
- Filtros fabricados en acero inoxidable AISI 430 de 490 x 490 x 50 mm.
- Los modelos con regulación incluyen un plenum con trampillas ajustables de forma individual.
- Posibilidad de incorporar turbina de 400°C / 2h.

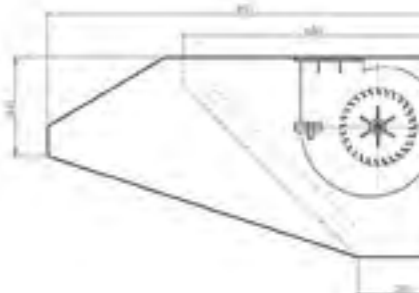
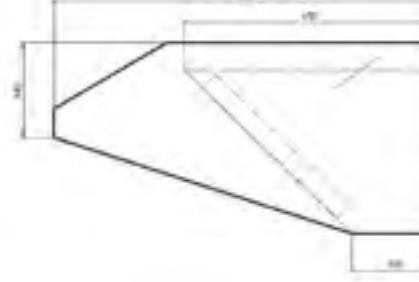
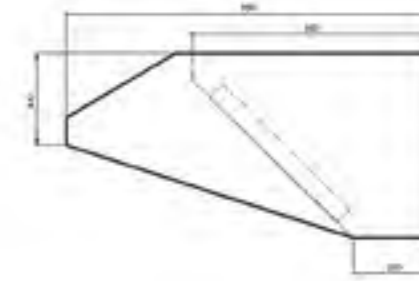

CAMPANA MURAL

Medidas totales (mm)	Nº Piezas	Código	PVP (€)
1000 x 950 x 690	1	CS950010	995
1250 x 950 x 690	1	CS950012	1.055
1500 x 950 x 690	1	CS950015	1.202
1750 x 950 x 690	1	CS950017	1.264
2000 x 950 x 690	1	CS950020	1.412
2250 x 950 x 690	1	CS950022	1.466
2500 x 950 x 690	1	CS950025	1.605
2750 x 950 x 690	2	CS950027	1.889
3000 x 950 x 690	2	CS950030	2.036

CAMPANA MURAL CON PLENUM DE REGULACIÓN

Medidas totales (mm)	Nº Piezas	Código	PVP (€)
1500 x 950 x 690	1	CS95R015	1.374
1750 x 950 x 690	1	CS95R017	1.448
2000 x 950 x 690	1	CS95R020	1.605
2250 x 950 x 690	1	CS95R022	1.689
2500 x 950 x 690	1	CS95R025	1.874
2750 x 950 x 690	2	CS95R027	2.214
3000 x 950 x 690	2	CS95R030	2.381

CAMPANA MURAL CON TURBINA

Medidas totales (mm)	Nº Piezas	Turbina	Código	PVP (€)
1000 x 950 x 690	1	9/9 1/5 cv	CS951010	1.373
1000 x 950 x 690	1	9/9 1/2 cv	CS952010	1.392
1250 x 950 x 690	1	9/9 1/5 cv	CS951012	1.435
1250 x 950 x 690	1	9/9 1/2 cv	CS952012	1.454
1500 x 950 x 690	1	9/9 1/5 cv	CS951015	1.582
1500 x 950 x 690	1	9/9 1/2 cv	CS952015	1.602
1750 x 950 x 690	1	9/9 1/2 cv	CS951017	1.664
2000 x 950 x 690	1	9/9 1/2 cv	CS951020	1.812
2250 x 950 x 690	1	9/9 1/2 cv	CS951022	1.864
2500 x 950 x 690	1	9/9 3/4 cv	CS951025	2.012
2500 x 950 x 690	1	10/10 1/3 cv	CS952025	2.014
2750 x 950 x 690	2	9/9 3/4 cv	CS951027	2.297
2750 x 950 x 690	2	10/10 1/3 cv	CS952027	2.298
3000 x 950 x 690	2	10/10 3/4 cv	CS951030	2.454

CAMPANAS EXTRACTORAS

Campanas murales snack serie 110

NUEVO

- Campana compacta para cocinas medianas y pequeñas.
- Fabricada en acero inoxidable AISI 304 18/10 satinado, totalmente soldada.
- Incluye perfil perimetral con ligera inclinación para facilitar el drenaje de grasa hasta el punto de evacuación.
- Aristas chafadas en todas las piezas interiores y exteriores para facilitar la instalación y la limpieza.
- Máxima zona útil de aspiración.
- Drenaje para el aceite con tapón roscado.
- Incluye filtros compuestos por un perfil metálico exterior con agujeros de drenaje, dos conjuntos de lamas y dos asas de sujeción.
- Filtros fabricados en acero inoxidable AISI 430 de 490 x 490 x 50 mm.
- Los modelos con regulación incluyen un plenum con trampillas ajustables de forma individual.
- Posibilidad de incorporar turbina de 400°C / 2h.

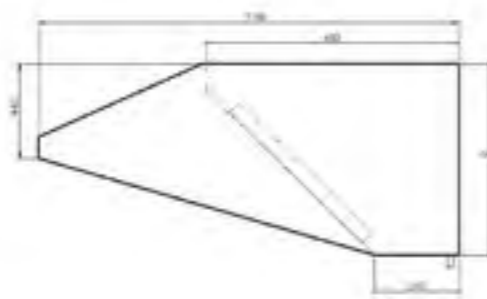

CAMPANA MURAL

Medidas totales (mm)	Nº Piezas	Código	PVP (€)
1000 x 1100 x 690	1	CS110010	1.043
1250 x 1100 x 690	1	CS110012	1.095
1500 x 1100 x 690	1	CS110015	1.257
1750 x 1100 x 690	1	CS110017	1.328
2000 x 1100 x 690	1	CS110020	1.487
2250 x 1100 x 690	1	CS110022	1.549
2500 x 1100 x 690	1	CS110025	1.695
2750 x 1100 x 690	2	CS110027	1.962
3000 x 1100 x 690	2	CS110030	2.119

CAMPANA MURAL CON PLENUM DE REGULACIÓN

Medidas totales (mm)	Nº Piezas	Código	PVP (€)
1500 x 1100 x 690	1	CS110R15	1.430
1750 x 1100 x 690	1	CS110R17	1.515
2000 x 1100 x 690	1	CS110R20	1.682
2250 x 1100 x 690	1	CS110R22	1.780
2500 x 1100 x 690	1	CS110R25	1.973
2750 x 1100 x 690	2	CS110R27	2.290
3000 x 1100 x 690	2	CS110R30	2.471

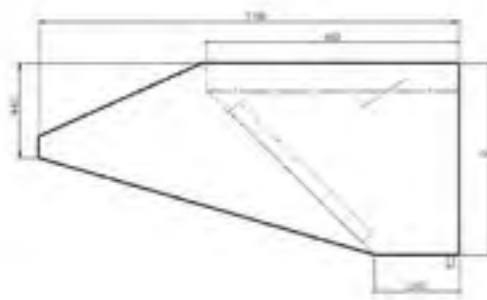

CAMPANA MURAL CON TURBINA

Medidas totales (mm)	Nº Piezas	Turbina	Código	PVP (€)
1000 x 1100 x 690	1	9/9 1/5 cv	CS110110	1.422
1000 x 1100 x 690	1	9/9 1/2 cv	CS110210	1.442
1250 x 1100 x 690	1	9/9 1/5 cv	CS110112	1.476
1250 x 1100 x 690	1	9/9 1/2 cv	CS110212	1.499
1500 x 1100 x 690	1	9/9 1/5 cv	CS110115	1.637
1500 x 1100 x 690	1	9/9 1/2 cv	CS110215	1.658
1750 x 1100 x 690	1	9/9 1/2 cv	CS110117	1.729
2000 x 1100 x 690	1	9/9 1/2 cv	CS110120	1.886
2250 x 1100 x 690	1	9/9 1/2 cv	CS110122	1.948
2500 x 1100 x 690	1	9/9 3/4 cv	CS110125	2.098
2500 x 1100 x 690	1	10/10 1/3 cv	CS110225	2.103
2750 x 1100 x 690	2	9/9 3/4 cv	CS110127	2.370
2750 x 1100 x 690	2	10/10 1/3 cv	CS110227	2.372
3000 x 1100 x 690	2	10/10 3/4 cv	CS110130	2.538

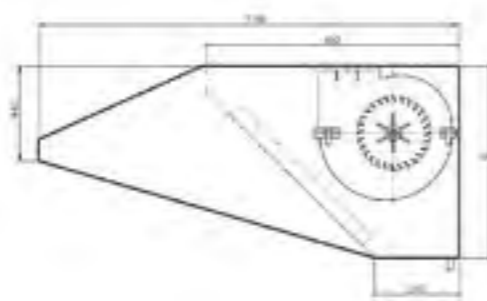

CAMPANAS EXTRACTORAS

Campanas centrales snack

NUEVO

- Campana compacta para cocinas medianas y pequeñas.
- Fabricada en acero inoxidable AISI 304 18/10 satinado, totalmente soldada.
- Incluye perfil perimetral con ligera inclinación para facilitar el drenaje de grasa hasta el punto de evacuación.
- Aristas chafadas en todas las piezas interiores y exteriores para facilitar la instalación y la limpieza.
- Máxima zona útil de aspiración.
- Drenaje para el aceite con tapón roscado.
- Incluye filtros compuestos por un perfil metálico exterior con agujeros de drenaje, dos conjuntos de lamas y dos asas de sujeción.
- Filtros fabricados en acero inoxidable AISI 430 de 490 x 490 x 50 mm.
- Posibilidad de incorporar turbina de 400°C / 2h.



CAMPANA CENTRAL

Medidas totales (mm)	Nº de piezas	Código	PVP (€)
1500 x 1680 x 690	1	CSC01500	1.913
1750 x 1680 x 690	1	CSC01750	1.996
2000 x 1680 x 690	1	CSC02000	2.260
2250 x 1680 x 690	1	CSC02250	2.343
2500 x 1680 x 690	1	CSC02500	2.613
2750 x 1680 x 690	2	CSC02750	3.023
3000 x 1680 x 690	2	CSC03000	3.281

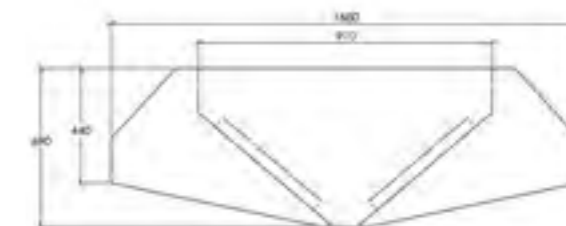

CAMPANA CENTRAL CON TURBINA

Medidas totales (mm)	Nº de piezas	Turbina	Código	PVP (€)
1500 x 1680 x 690	1	12/9 1 cv	CSC11500	2.502
1750 x 1680 x 690	1	12/9 1 cv	CSC11750	2.585
2000 x 1680 x 690	1	12/9 1 cv	CSC12000	2.849
2250 x 1680 x 690	1	12/12 1,5 cv	CSC12250	2.986
2500 x 1680 x 690	1	12/12 1,5 cv	CSC12500	3.257
2750 x 1680 x 690	2	12/12 1,5 cv	CSC12750	3.667
3000 x 1680 x 690	2	12/12 1,5 cv	CSC13000	3.924

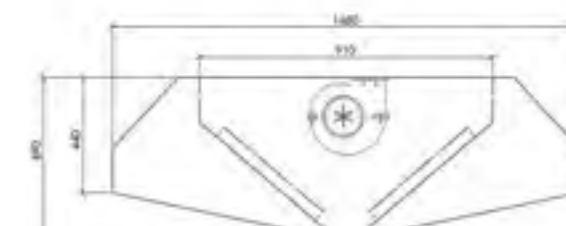

CAMPANAS EXTRACTORAS

Campanas murales serie industrial

NUEVO

- Campana de altas prestaciones con gran capacidad de extracción de humos para cocinas grandes.
- Fabricada en acero inoxidable AISI 304 18/10 satinado, totalmente soldada.
- Incluye perfil perimetral con ligera inclinación para facilitar el drenaje de grasa hasta el punto de evacuación.
- Aristas chafadas en todas las piezas interiores y exteriores para facilitar la instalación y la limpieza.
- Máxima zona útil de aspiración.
- Drenaje para el aceite con tapón roscado.
- Incluye filtros compuestos por un perfil metálico exterior con agujeros de drenaje, dos conjuntos de lamas y dos asas de sujeción.
- Filtros fabricados en acero inoxidable AISI 430 de 490 x 490 x 50 mm.
- Los modelos con regulación incluyen un plenum con trampillas ajustables de forma individual.



CAMPANA MURAL

Medidas totales (mm)	Nº de piezas	Código	PVP (€)
1500 x 1200 x 750	1	CIM00150	1.550
2000 x 1200 x 750	1	CIM00200	1.895
2500 x 1200 x 750	1	CIM00250	2.172
3000 x 1200 x 750	2	CIM00300	2.689
3500 x 1200 x 750	2	CIM00350	3.036
4000 x 1200 x 750	2	CIM00400	3.380
4500 x 1200 x 750	2	CIM00450	3.653
5000 x 1200 x 750	2	CIM00500	3.932
5500 x 1200 x 750	3	CIM00550	4.520
6000 x 1200 x 750	3	CIM00600	4.860

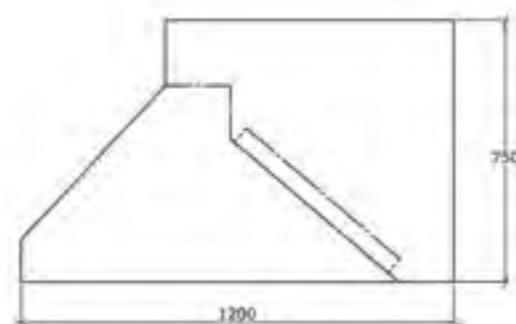

CAMPANA MURAL CON PLENUM DE REGULACIÓN

Medidas totales (mm)	Nº de piezas	Código	PVP (€)
1500 x 1200 x 750	1	CIMP0150	1.735
2000 x 1200 x 750	1	CIMP0200	2.122
2500 x 1200 x 750	1	CIMP0250	2.432
3000 x 1200 x 750	2	CIMP0300	3.011
3500 x 1200 x 750	2	CIMP0350	3.400
4000 x 1200 x 750	2	CIMP0400	3.787
4500 x 1200 x 750	2	CIMP0450	4.094
5000 x 1200 x 750	2	CIMP0500	4.406
5500 x 1200 x 750	3	CIMP0550	5.060
6000 x 1200 x 750	3	CIMP0600	5.447

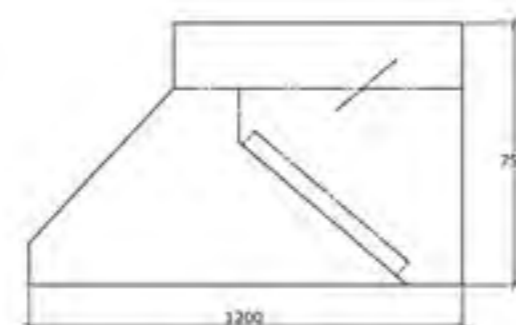

NUEVO

- Campana de altas prestaciones con gran capacidad de extracción de humos para cocinas grandes.

- Fabricada en acero inoxidable AISI 304 18/10 satinado, totalmente soldada.
- Incluye perfil perimetral con ligera inclinación para facilitar el drenaje de grasa hasta el punto de evacuación.
- Aristas chafadas en todas las piezas interiores y exteriores para facilitar la instalación y la limpieza.
- Máxima zona útil de aspiración.
- Drenaje para el aceite con tapón roscado.
- Incluye filtros compuestos por un perfil metálico exterior con agujeros de drenaje, dos conjuntos de lamas y dos asas de sujeción.
- Filtros fabricados en acero inoxidable AISI 430 de 490 x 490 x 50 mm.
- Los modelos con regulación incluyen un plenum con trampillas ajustables de forma individual.



CAMPANA CENTRAL

Medidas totales (mm)	Nº de piezas	Código	PVP (€)
2000 x 2200 x 750	1	CIC00200	3.424
2500 x 2200 x 750	1	CIC00250	3.880
3000 x 2200 x 750	2	CIC00300	4.766
3500 x 2200 x 750	2	CIC00350	5.005
4000 x 2200 x 750	2	CIC00400	6.093
4500 x 2200 x 750	2	CIC00450	6.547
5000 x 2200 x 750	2	CIC00500	7.001
5500 x 2200 x 750	3	CIC00550	7.905
6000 x 2200 x 750	3	CIC00600	8.553



CAMPANA CENTRAL CON PLENUM DE REGULACIÓN

Medidas totales (mm)	Nº de piezas	Código	PVP (€)
2000 x 2200 x 750	1	CICP0200	3.831
2500 x 2200 x 750	1	CICP0250	4.341
3000 x 2200 x 750	2	CICP0300	5.335
3500 x 2200 x 750	2	CICP0350	6.074
4000 x 2200 x 750	2	CICP0400	6.823
4500 x 2200 x 750	2	CICP0450	7.332
5000 x 2200 x 750	2	CICP0500	7.840
5500 x 2200 x 750	3	CICP0550	8.857
6000 x 2200 x 750	3	CICP0600	9.581



CAMPANAS EXTRACTORAS

Campanas murales compensadas serie industrial

NUEVO

- Campana de altas prestaciones con gran capacidad de extracción de humos para cocinas grandes.
- Fabricada en acero inoxidable AISI 304 18/10 satinado, totalmente soldada.
- Incluye perfil perimetral con ligera inclinación para facilitar el drenaje de grasa hasta el punto de evacuación.
- Aristas chafadas en todas las piezas interiores y exteriores para facilitar la instalación y la limpieza.
- Máxima zona útil de aspiración.
- Drenaje para el aceite con tapón roscado.
- Incluye filtros compuestos por un perfil metálico exterior con agujeros de drenaje, dos conjuntos de lamas y dos asas de sujeción.
- Filtros fabricados en acero inoxidable AISI 430 de 490 x 490 x 50 mm.
- Los modelos con regulación incluyen un plenum con trampillas ajustables de forma individual.



CAMPANA MURAL COMPENSADA

Medidas totales (mm)	Nº de piezas	Código	PVP (€)
1500 x 1200 x 750	1	CIMC0150	1.797
2000 x 1200 x 750	1	CIMC0200	2.197
2500 x 1200 x 750	1	CIMC0250	2.518
3000 x 1200 x 750	2	CIMC0300	3.122
3500 x 1200 x 750	2	CIMC0350	3.525
4000 x 1200 x 750	2	CIMC0400	3.925
4500 x 1200 x 750	2	CIMC0450	4.245
5000 x 1200 x 750	2	CIMC0500	4.566
5500 x 1200 x 750	3	CIMC0550	5.248
6000 x 1200 x 750	3	CIMC0600	5.648

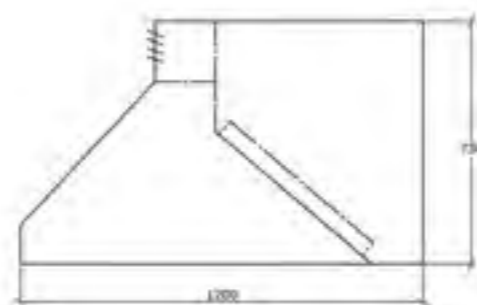

CAMPANA MURAL COMPENSADA CON PLENUM DE REGULACIÓN

Medidas totales (mm)	Nº de piezas	Código	PVP (€)
1500 x 1200 x 750	1	CIMCP150	1.939
2000 x 1200 x 750	1	CIMCP200	2.372
2500 x 1200 x 750	1	CIMCP250	2.722
3000 x 1200 x 750	2	CIMCP300	3.369
3500 x 1200 x 750	2	CIMCP350	3.806
4000 x 1200 x 750	2	CIMCP400	4.239
4500 x 1200 x 750	2	CIMCP450	4.586
5000 x 1200 x 750	2	CIMCP500	4.932
5500 x 1200 x 750	3	CIMCP550	5.668
6000 x 1200 x 750	3	CIMCP600	6.099

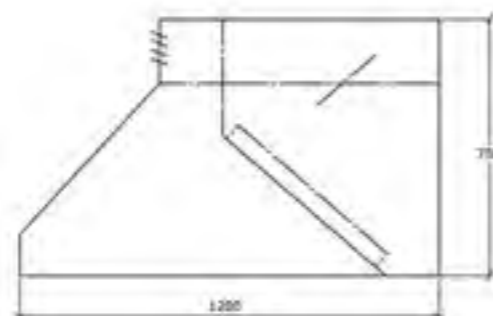

NUEVO

- Campana de altas prestaciones con gran capacidad de extracción de humos para cocinas grandes.
- Fabricada en acero inoxidable AISI 304 18/10 satinado, totalmente soldada.
- Incluye perfil perimetral con ligera inclinación para facilitar el drenaje de grasa hasta el punto de evacuación.
- Aristas chafadas en todas las piezas interiores y exteriores para facilitar la instalación y la limpieza.
- Máxima zona útil de aspiración.
- Drenaje para el aceite con tapón roscado.
- Incluye filtros compuestos por un perfil metálico exterior con agujeros de drenaje, dos conjuntos de lamas y dos asas de sujeción.
- Filtros fabricados en acero inoxidable AISI 430 de 490 x 490 x 50 mm.
- Los modelos con regulación incluyen un plenum con trampillas ajustables de forma individual.



CAMPANA CENTRAL COMPENSADA

Medidas totales (mm)	Nº de piezas	Código	PVP (€)
2000 x 2200 x 750	1	CICC0200	3.920
2500 x 2200 x 750	1	CICC0250	4.439
3000 x 2200 x 750	2	CICC0300	5.455
3500 x 2200 x 750	2	CICC0350	6.347
4000 x 2200 x 750	2	CICC0400	6.971
4500 x 2200 x 750	2	CICC0450	7.493
5000 x 2200 x 750	2	CICC0500	8.010
5500 x 2200 x 750	3	CICC0550	9.050
6000 x 2200 x 750	3	CICC0600	9.790

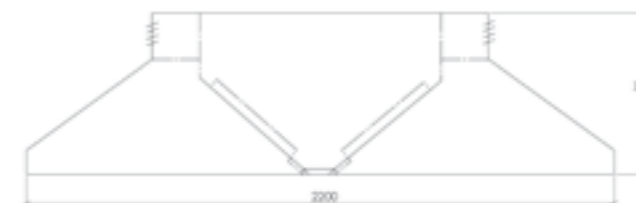

CAMPANA CENTRAL COMPENSADA CON PLENUM DE REGULACIÓN

Medidas totales (mm)	Nº de piezas	Código	PVP (€)
2000 x 2200 x 750	1	CICCP200	4.335
2500 x 2200 x 750	1	CICCP250	4.910
3000 x 2200 x 750	2	CICCP300	6.034
3500 x 2200 x 750	2	CICCP350	7.082
4000 x 2200 x 750	2	CICCP400	7.712
4500 x 2200 x 750	2	CICCP450	8.289
5000 x 2200 x 750	2	CICCP500	8.861
5500 x 2200 x 750	3	CICCP550	10.012
6000 x 2200 x 750	3	CICCP600	10.831



CAMPANAS EXTRACTORAS

Campanas murales invertidas

NUEVO

- Campana de altas prestaciones con gran capacidad de extracción de humos para cocinas grandes.
- Fabricada en acero inoxidable AISI 304 18/10 satinado, totalmente soldada.
- Incluye perfil perimetral con ligera inclinación para facilitar el drenaje de grasa hasta el punto de evacuación.
- Aristas chafadas en todas las piezas interiores y exteriores para facilitar la instalación y la limpieza.
- Máxima zona útil de aspiración.
- Drenaje para el aceite con tapón roscado.
- Incluye filtros compuestos por un perfil metálico exterior con agujeros de drenaje, dos conjuntos de lamas y dos asas de sujeción.
- Filtros fabricados en acero inoxidable AISI 430 de 490 x 490 x 50 mm.
- Los modelos con regulación incluyen un plenum con trampillas ajustables de forma individual.



CAMPANA MURAL INVERTIDA

Medidas totales (mm)	Nº de piezas	Código	PVP (€)
1000 x 1150 x 500	1	CIMIO100	1.214
1500 x 1150 x 500	1	CIMIO150	1.505
2000 x 1150 x 500	1	CIMIO200	1.798
2500 x 1150 x 500	1	CIMIO250	2.104
3000 x 1150 x 500	2	CIMIO300	2.624
3500 x 1150 x 500	2	CIMIO350	2.917
4000 x 1150 x 500	2	CIMIO400	3.212
4500 x 1150 x 500	2	CIMIO450	3.520
5000 x 1150 x 500	2	CIMIO500	3.716
5500 x 1150 x 500	3	CIMIO550	4.208
6000 x 1150 x 500	3	CIMIO600	4.496

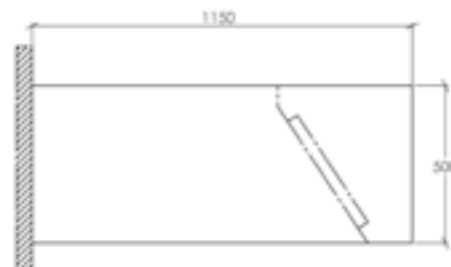

CAMPANA MURAL INVERTIDA CON PLENUM

Medidas totales (mm)	Nº de piezas	Código	PVP (€)
1500 x 1150 x 730	1	CIMIP150	1.647
2000 x 1150 x 730	1	CIMIP200	1.969
2500 x 1150 x 730	1	CIMIP250	2.304
3000 x 1150 x 730	2	CIMIP300	2.875
3500 x 1150 x 730	2	CIMIP350	3.196
4000 x 1150 x 730	2	CIMIP400	3.516
4500 x 1150 x 730	2	CIMIP450	3.852
5000 x 1150 x 730	2	CIMIP500	4.071
5500 x 1150 x 730	3	CIMIP550	4.613
6000 x 1150 x 730	3	CIMIP600	4.923

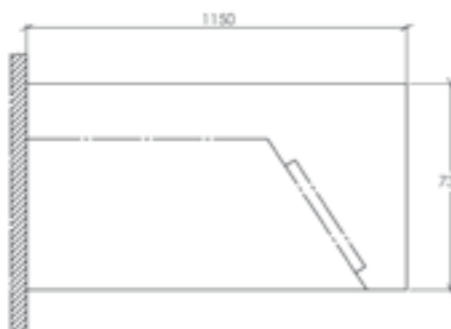

CAMPANA MURAL INVERTIDA CON PLENUM DE REGULACIÓN

Medidas totales (mm)	Nº de piezas	Código	PVP (€)
1500 x 1150 x 730	1	CIMIP15R	1.829
2000 x 1150 x 730	1	CIMIP20R	2.185
2500 x 1150 x 730	1	CIMIP25R	2.558
3000 x 1150 x 730	2	CIMIP30R	3.191
3500 x 1150 x 730	2	CIMIP35R	3.548
4000 x 1150 x 730	2	CIMIP40R	3.904
4500 x 1150 x 730	2	CIMIP45R	4.278
5000 x 1150 x 730	2	CIMIP50R	4.519
5500 x 1150 x 730	3	CIMIP55R	5.120
6000 x 1150 x 730	3	CIMIP60R	5.467

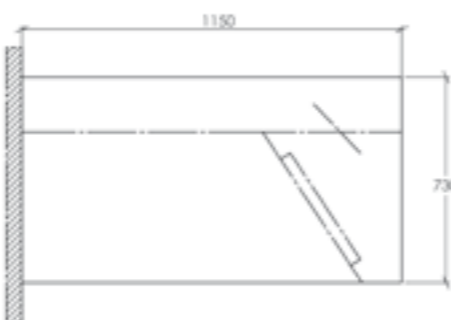

CAMPANAS EXTRACTORAS

Campanas murales invertidas para hornos

NUEVO

- Campana de altas prestaciones con gran capacidad de extracción de humos para cocinas grandes.
- Fabricada en acero inoxidable AISI 304 18/10 satinado, totalmente soldada.
- Incluye perfil perimetral con ligera inclinación para facilitar el drenaje de grasa hasta el punto de evacuación.
- Aristas chafadas en todas las piezas interiores y exteriores para facilitar la instalación y la limpieza.
- Máxima zona útil de aspiración.
- Drenaje para el aceite con tapón roscado.
- Incluye filtros compuestos por un perfil metálico exterior con agujeros de drenaje, dos conjuntos de lamas y dos asas de sujeción.
- Filtros fabricados en acero inoxidable AISI 430 de 490 x 490 x 50 mm.
- Los modelos con regulación incluyen un plenum con trampillas ajustables de forma individual.



CAMPANA MURAL INVERTIDA

Medidas totales (mm)	Nº de piezas	Código	PVP (€)
1000 x 1500 x 500	1	CIHI0100	1.320
1500 x 1500 x 500	1	CIHI0150	1.623
2000 x 1500 x 500	1	CIHI0200	1.916
2500 x 1500 x 500	1	CIHI0250	2.222
3000 x 1500 x 500	2	CIHI0300	2.790
3500 x 1500 x 500	2	CIHI0350	3.085
4000 x 1500 x 500	2	CIHI0400	3.380
4500 x 1500 x 500	2	CIHI0450	3.684
5000 x 1500 x 500	2	CIHI0500	3.882
5500 x 1500 x 500	3	CIHI0550	4.419
6000 x 1500 x 500	3	CIHI0600	4.703

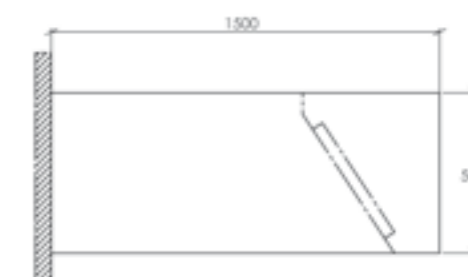

CAMPANA MURAL INVERTIDA CON PLENUM

Medidas totales (mm)	Nº de piezas	Código	PVP (€)
1500 x 1500 x 730	1	CIHIP150	1.777
2000 x 1500 x 730	1	CIHIP200	2.098
2500 x 1500 x 730	1	CIHIP250	2.433
3000 x 1500 x 730	2	CIHIP300	3.058
3500 x 1500 x 730	2	CIHIP350	3.379
4000 x 1500 x 730	2	CIHIP400	3.700
4500 x 1500 x 730	2	CIHIP450	4.036
5000 x 1500 x 730	2	CIHIP500	4.250
5500 x 1500 x 730	3	CIHIP550	4.839
6000 x 1500 x 730	3	CIHIP600	5.151

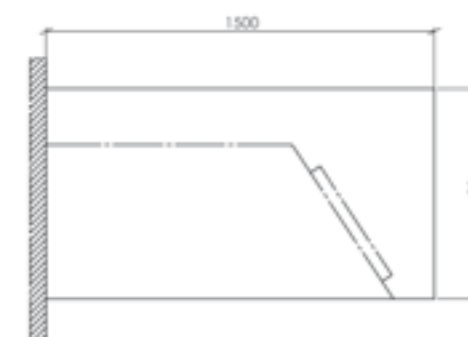

CAMPANA MURAL INVERTIDA CON PLENUM DE REGULACIÓN

Medidas totales (mm)	Nº de piezas	Código	PVP (€)
1500 x 1500 x 730	1	CIHIP15R	1.973
2000 x 1500 x 730	1	CIHIP20R	2.330
2500 x 1500 x 730	1	CIHIP25R	2.701
3000 x 1500 x 730	2	CIHIP30R	3.394
3500 x 1500 x 730	2	CIHIP35R	3.751
4000 x 1500 x 730	2	CIHIP40R	4.108
4500 x 1500 x 730	2	CIHIP45R	4.478
5000 x 1500 x 730	2	CIHIP50R	4.713
5500 x 1500 x 730	3	CIHIP55R	5.372
6000 x 1500 x 730	3	CIHIP60R	5.719

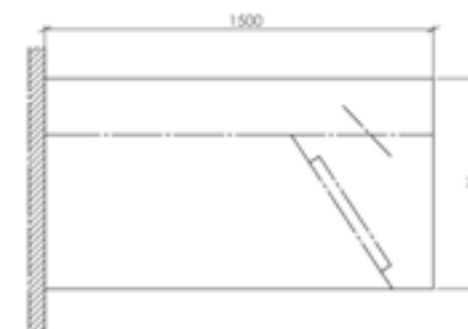

CAMPANAS EXTRACTORAS

Campanas murales invertidas compensadas

NUEVO

- Campana de altas prestaciones con gran capacidad de extracción de humos para cocinas grandes.
- Fabricada en acero inoxidable AISI 304 18/10 satinado, totalmente soldada.
- Incluye perfil perimetral con ligera inclinación para facilitar el drenaje de grasa hasta el punto de evacuación.
- Aristas chafadas en todas las piezas interiores y exteriores para facilitar la instalación y la limpieza.
- Máxima zona útil de aspiración.
- Drenaje para el aceite con tapón roscado.
- Incluye filtros compuestos por un perfil metálico exterior con agujeros de drenaje, dos conjuntos de lamas y dos asas de sujeción.
- Filtros fabricados en acero inoxidable AISI 430 de 490 x 490 x 50 mm.
- Los modelos con regulación incluyen un plenum con trampillas ajustables de forma individual.



CAMPANA MURAL INVERTIDA COMPENSADA

Medidas totales (mm)	Nº de piezas	Código	PVP (€)
1500 x 1150 x 730	1	CIMIC150	1.843
2000 x 1150 x 730	1	CIMIC200	2.298
2500 x 1150 x 730	1	CIMIC250	2.645
3000 x 1150 x 730	2	CIMIC300	3.285
3500 x 1150 x 730	2	CIMIC350	3.744
4000 x 1150 x 730	2	CIMIC400	4.199
4500 x 1150 x 730	2	CIMIC450	4.543
5000 x 1150 x 730	2	CIMIC500	4.887
5500 x 1150 x 730	3	CIMIC550	5.473
6000 x 1150 x 730	3	CIMIC600	5.927

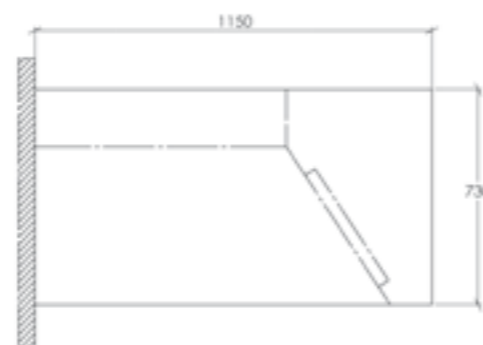

CAMPANA MURAL INVERTIDA COMPENSADA CON PLENUM DE REGULACIÓN

Medidas totales (mm)	Nº de piezas	Código	PVP (€)
1500 x 1150 x 730	1	CIMIC15R	1.981
2000 x 1150 x 730	1	CIMIC20R	2.473
2500 x 1150 x 730	1	CIMIC25R	2.841
3000 x 1150 x 730	2	CIMIC30R	3.533
3500 x 1150 x 730	2	CIMIC35R	4.026
4000 x 1150 x 730	2	CIMIC40R	4.514
4500 x 1150 x 730	2	CIMIC45R	4.885
5000 x 1150 x 730	2	CIMIC50R	5.252
5500 x 1150 x 730	3	CIMIC55R	5.895
6000 x 1150 x 730	3	CIMIC60R	6.372

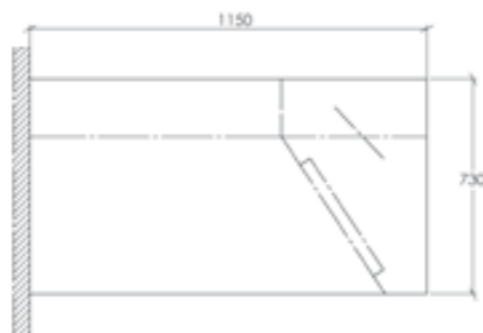

CAMPANAS EXTRACTORAS

Campanas murales invertidas compensadas para hornos

NUEVO

- Campana de altas prestaciones con gran capacidad de extracción de humos para cocinas grandes.
- Fabricada en acero inoxidable AISI 304 18/10 satinado, totalmente soldada.
- Incluye perfil perimetral con ligera inclinación para facilitar el drenaje de grasa hasta el punto de evacuación.
- Aristas chafadas en todas las piezas interiores y exteriores para facilitar la instalación y la limpieza.
- Máxima zona útil de aspiración.
- Drenaje para el aceite con tapón roscado.
- Incluye filtros compuestos por un perfil metálico exterior con agujeros de drenaje, dos conjuntos de lamas y dos asas de sujeción.
- Filtros fabricados en acero inoxidable AISI 430 de 490 x 490 x 50 mm.
- Los modelos con regulación incluyen un plenum con trampillas ajustables de forma individual.



CAMPANA MURAL INVERTIDA COMPENSADA

Medidas totales (mm)	Nº de piezas	Código	PVP (€)
1500 x 1500 x 730	1	CIHIC150	1.967
2000 x 1500 x 730	1	CIHIC200	2.424
2500 x 1500 x 730	1	CIHIC250	2.767
3000 x 1500 x 730	2	CIHIC300	3.461
3500 x 1500 x 730	2	CIHIC350	3.918
4000 x 1500 x 730	2	CIHIC400	4.375
4500 x 1500 x 730	2	CIHIC450	4.718
5000 x 1500 x 730	2	CIHIC500	5.060
5500 x 1500 x 730	3	CIHIC550	5.700
6000 x 1500 x 730	3	CIHIC600	6.145

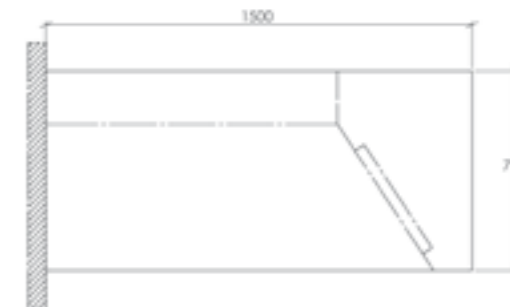

CAMPANA MURAL INVERTIDA COMPENSADA CON PLENUM DE REGULACIÓN

Medidas totales (mm)	Nº de piezas	Código	PVP (€)
1500 x 1500 x 730	1	CIHIC15R	2.115
2000 x 1500 x 730	1	CIHIC20R	2.606
2500 x 1500 x 730	1	CIHIC25R	2.975
3000 x 1500 x 730	2	CIHIC30R	3.720
3500 x 1500 x 730	2	CIHIC35R	4.212
4000 x 1500 x 730	2	CIHIC40R	4.703
4500 x 1500 x 730	2	CIHIC45R	5.070
5000 x 1500 x 730	2	CIHIC50R	5.440
5500 x 1500 x 730	3	CIHIC55R	6.129
6000 x 1500 x 730	3	CIHIC60R	6.603

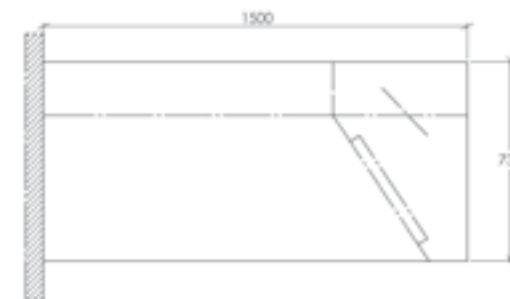

CAMPANAS EXTRACTORAS

Campanas centrales rectas fondo 1100

NUEVO

- Campana de altas prestaciones con gran capacidad de extracción de humos para cocinas grandes.
- Fabricada en acero inoxidable AISI 304 18/10 satinado, totalmente soldada.
- Incluye perfil perimetral con ligera inclinación para facilitar el drenaje de grasa hasta el punto de evacuación.
- Aristas chafadas en todas las piezas interiores y exteriores para facilitar la instalación y la limpieza.
- Máxima zona útil de aspiración.
- Drenaje para el aceite con tapón roscado.
- Incluye filtros compuestos por un perfil metálico exterior con agujeros de drenaje, dos conjuntos de lamas y dos asas de sujeción.
- Filtros fabricados en acero inoxidable AISI 430 de 490 x 490 x 50 mm.
- Los modelos con regulación incluyen un plenum con trampillas ajustables de forma individual.

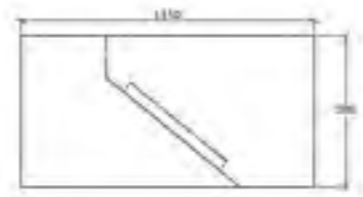

CAMPANA CENTRAL RECTA

Medidas totales (mm)	Nº de piezas	Código	PVP (€)
1000 x 1150 x 500	1	CIC11100	1.424
1500 x 1150 x 500	1	CIC11150	1.715
2000 x 1150 x 500	1	CIC11200	2.008
2500 x 1150 x 500	1	CIC11250	2.317
3000 x 1150 x 500	2	CIC11300	2.837
3500 x 1150 x 500	2	CIC11350	3.338
4000 x 1150 x 500	2	CIC11400	3.632
4500 x 1150 x 500	2	CIC11450	3.936
5000 x 1150 x 500	2	CIC11500	4.136
5500 x 1150 x 500	3	CIC11550	4.629
6000 x 1150 x 500	3	CIC11600	4.913

CAMPANA CENTRAL RECTA CON PLENUM

Medidas totales (mm)	Nº de piezas	Código	PVP (€)
1500 x 1150 x 730	1	CIC1115P	1.856
2000 x 1150 x 730	1	CIC1120P	2.178
2500 x 1150 x 730	1	CIC1125P	2.514
3000 x 1150 x 730	2	CIC1130P	3.085
3500 x 1150 x 730	2	CIC1135P	3.615
4000 x 1150 x 730	2	CIC1140P	3.935
4500 x 1150 x 730	2	CIC1145P	4.272
5000 x 1150 x 730	2	CIC1150P	4.490
5500 x 1150 x 730	3	CIC1155P	5.028
6000 x 1150 x 730	3	CIC1160P	5.342

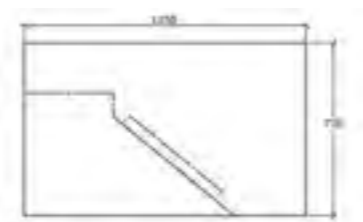

CAMPANA CENTRAL RECTA CON PLENUM DE REGULACIÓN

Medidas totales (mm)	Nº de piezas	Código	PVP (€)
1500 x 1150 x 730	1	CIC1115R	2.038
2000 x 1150 x 730	1	CIC1120R	2.395
2500 x 1150 x 730	1	CIC1125R	2.770
3000 x 1150 x 730	2	CIC1130R	3.403
3500 x 1150 x 730	2	CIC1135R	3.968
4000 x 1150 x 730	2	CIC1140R	4.324
4500 x 1150 x 730	2	CIC1145R	4.696
5000 x 1150 x 730	2	CIC1150R	4.936
5500 x 1150 x 730	3	CIC1155R	5.538
6000 x 1150 x 730	3	CIC1160R	5.884

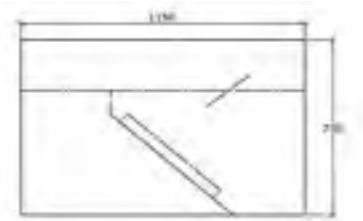

CAMPANAS EXTRACTORAS

Campanas centrales rectas fondo 1800

NUEVO

- Campana de altas prestaciones con gran capacidad de extracción de humos para cocinas grandes.
- Fabricada en acero inoxidable AISI 304 18/10 satinado, totalmente soldada.
- Incluye perfil perimetral con ligera inclinación para facilitar el drenaje de grasa hasta el punto de evacuación.
- Aristas chafadas en todas las piezas interiores y exteriores para facilitar la instalación y la limpieza.
- Máxima zona útil de aspiración.
- Drenaje para el aceite con tapón roscado.
- Incluye filtros compuestos por un perfil metálico exterior con agujeros de drenaje, dos conjuntos de lamas y dos asas de sujeción.
- Filtros fabricados en acero inoxidable AISI 430 de 490 x 490 x 50 mm.
- Los modelos con regulación incluyen un plenum con trampillas ajustables de forma individual.



CAMPANA CENTRAL RECTA

Medidas totales (mm)	Nº de piezas	Código	PVP (€)
2000 x 1800 x 500	1	CIC18200	3.378
2500 x 1800 x 500	1	CIC18250	3.810
3000 x 1800 x 500	2	CIC18300	4.656
3500 x 1800 x 500	2	CIC18350	4.881
4000 x 1800 x 500	2	CIC18400	5.916
4500 x 1800 x 500	2	CIC18450	6.347
5000 x 1800 x 500	2	CIC18500	6.781
5500 x 1800 x 500	3	CIC18550	7.641
6000 x 1800 x 500	3	CIC18600	8.256

CAMPANA CENTRAL RECTA CON PLENUM

Medidas totales (mm)	Nº de piezas	Código	PVP (€)
2000 x 1800 x 730	1	CIC1820P	3.596
2500 x 1800 x 730	1	CIC1825P	4.064
3000 x 1800 x 730	2	CIC1830P	4.972
3500 x 1800 x 730	2	CIC1835P	5.234
4000 x 1800 x 730	2	CIC1840P	6.299
4500 x 1800 x 730	2	CIC1845P	6.767
5000 x 1800 x 730	2	CIC1850P	7.222
5500 x 1800 x 730	3	CIC1855P	8.145
6000 x 1800 x 730	3	CIC1860P	8.793



CAMPANA CENTRAL RECTA CON PLENUM DE REGULACIÓN

Medidas totales (mm)	Nº de piezas	Código	PVP (€)
2000 x 1800 x 730	1	CIC1820R	4.012
2500 x 1800 x 730	1	CIC1825R	4.532
3000 x 1800 x 730	2	CIC1830R	5.548
3500 x 1800 x 730	2	CIC1835R	5.879
4000 x 1800 x 730	2	CIC1840R	7.032
4500 x 1800 x 730	2	CIC1845R	7.554
5000 x 1800 x 730	2	CIC1850R	8.063
5500 x 1800 x 730	3	CIC1855R	9.092
6000 x 1800 x 730	3	CIC1860R	9.816



CAMPANAS EXTRACTORAS

Campanas centrales rectas fondo 2200

NUEVO

- Campana de altas prestaciones con gran capacidad de extracción de humos para cocinas grandes.
- Fabricada en acero inoxidable AISI 304 18/10 satinado, totalmente soldada.
- Incluye perfil perimetral con ligera inclinación para facilitar el drenaje de grasa hasta el punto de evacuación.
- Aristas chafadas en todas las piezas interiores y exteriores para facilitar la instalación y la limpieza.
- Máxima zona útil de aspiración.
- Drenaje para el aceite con tapón roscado.
- Incluye filtros compuestos por un perfil metálico exterior con agujeros de drenaje, dos conjuntos de lamas y dos asas de sujeción.
- Filtros fabricados en acero inoxidable AISI 430 de 490 x 490 x 50 mm.
- Los modelos con regulación incluyen un plenum con trampillas ajustables de forma individual.



CAMPANA CENTRAL RECTA

Medidas totales (mm)	Nº de piezas	Código	PVP (€)
2000 x 2200 x 500	1	CIC22200	3.725
2500 x 2200 x 500	1	CIC22250	4.201
3000 x 2200 x 500	2	CIC22300	5.133
3500 x 2200 x 500	2	CIC22350	5.384
4000 x 2200 x 500	2	CIC22400	6.527
4500 x 2200 x 500	2	CIC22450	7.002
5000 x 2200 x 500	2	CIC22500	7.480
5500 x 2200 x 500	3	CIC22550	8.430
6000 x 2200 x 500	3	CIC22600	9.110

CAMPANA CENTRAL RECTA CON PLENUM

Medidas totales (mm)	Nº de piezas	Código	PVP (€)
2000 x 2200 x 730	1	CIC2220P	3.988
2500 x 2200 x 730	1	CIC2225P	4.508
3000 x 2200 x 730	2	CIC2230P	5.522
3500 x 2200 x 730	2	CIC2235P	5.813
4000 x 2200 x 730	2	CIC2240P	6.994
4500 x 2200 x 730	2	CIC2245P	7.515
5000 x 2200 x 730	2	CIC2250P	8.018
5500 x 2200 x 730	3	CIC2255P	9.046
6000 x 2200 x 730	3	CIC2260P	9.764



CAMPANA CENTRAL RECTA CON PLENUM DE REGULACIÓN

Medidas totales (mm)	Nº de piezas	Código	PVP (€)
2000 x 2200 x 730	1	CIC2220R	4.400
2500 x 2200 x 730	1	CIC2225R	4.976
3000 x 2200 x 730	2	CIC2230R	6.094
3500 x 2200 x 730	2	CIC2235R	6.456
4000 x 2200 x 730	2	CIC2240R	7.727
4500 x 2200 x 730	2	CIC2245R	8.302
5000 x 2200 x 730	2	CIC2250R	8.861
5500 x 2200 x 730	3	CIC2255R	9.995
6000 x 2200 x 730	3	CIC2260R	10.793



CAMPANAS EXTRACTORAS

Campanas centrales rectas con cortina de aire

NUEVO

- Campana con gran capacidad de extracción de humos diseñada especialmente para showcooking.
- Fabricada en acero inoxidable AISI 304 18/10 satinado, totalmente soldada.
- Incluye perfil perimetral con ligera inclinación para facilitar el drenaje de grasa hasta el punto de evacuación.
- Aristas chafadas en todas las piezas interiores y exteriores para facilitar la instalación y la limpieza.
- Máxima zona útil de aspiración.
- Drenaje para el aceite con tapón roscado.
- Incluye filtros compuestos por un perfil metálico exterior con agujeros de drenaje, dos conjuntos de lamas y dos asas de sujeción.
- Filtros fabricados en acero inoxidable AISI 430 de 490 x 490 x 50 mm.
- Aporte de aire por el borde inferior.

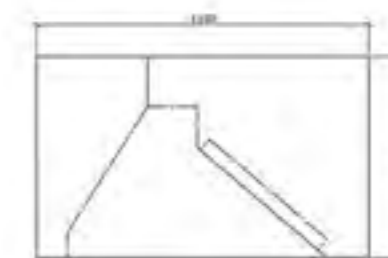

Medidas totales (mm)	Nº de piezas	Código	PVP (€)
1500 x 1150 x 730	1	CICCO150	2.128
2000 x 1150 x 730	1	CICCO200	2.449
2500 x 1150 x 730	1	CICCO250	2.786
3000 x 1150 x 730	2	CICCO300	3.355

CAMPANAS EXTRACTORAS

Campana mural recta de vahos

NUEVO

- Fabricada en acero inoxidable AISI 304 18/10 satinado, totalmente soldada.
- Incluye perfil perimetral con ligera inclinación para facilitar el drenaje de grasa hasta el punto de evacuación.
- Aristas chafadas en todas las piezas interiores y exteriores para facilitar la instalación y la limpieza.
- Máxima zona útil de aspiración.
- Drenaje para el aceite con tapón roscado.



Medidas totales (mm)	Nº de piezas	Código	PVP (€)
1000 x 1000 x 500	1	CIMVH100	839

CAMPANAS EXTRACTORAS

Campanas centrales rectas compensadas fondo 1800

NUEVO

- Campana de altas prestaciones con gran capacidad de extracción de humos para cocinas grandes.
- Fabricada en acero inoxidable AISI 304 18/10 satinado, totalmente soldada.
- Incluye perfil perimetral con ligera inclinación para facilitar el drenaje de grasa hasta el punto de evacuación.
- Aristas chafadas en todas las piezas interiores y exteriores para facilitar la instalación y la limpieza.
- Máxima zona útil de aspiración.
- Drenaje para el aceite con tapón roscado.
- Incluye filtros compuestos por un perfil metálico exterior con agujeros de drenaje, dos conjuntos de lamas y dos asas de sujeción.
- Filtros fabricados en acero inoxidable AISI 430 de 490 x 490 x 50 mm.
- Los modelos con regulación incluyen un plenum con trampillas ajustables de forma individual.



CAMPANA CENTRAL RECTA COMPENSADA

Medidas totales (mm)	Nº de piezas	Código	PVP (€)
2000 x 1800 x 730	1	CI18200C	3.934
2500 x 1800 x 730	1	CI18250C	4.439
3000 x 1800 x 730	2	CI18300C	5.426
3500 x 1800 x 730	2	CI18350C	5.779
4000 x 1800 x 730	2	CI18400C	6.897
4500 x 1800 x 730	2	CI18450C	7.405
5000 x 1800 x 730	2	CI18500C	7.911
5500 x 1800 x 730	3	CI18550C	8.916
6000 x 1800 x 730	3	CI18600C	9.637



CAMPANA CENTRAL RECTA COMPENSADA CON PLENUM DE REGULACIÓN

Medidas totales (mm)	Nº de piezas	Código	PVP (€)
2000 x 1800 x 730	1	CI1820PC	4.288
2500 x 1800 x 730	1	CI1825PC	4.842
3000 x 1800 x 730	2	CI1830PC	5.920
3500 x 1800 x 730	2	CI1835PC	6.206
4000 x 1800 x 730	2	CI1840PC	7.535
4500 x 1800 x 730	2	CI1845PC	8.089
5000 x 1800 x 730	2	CI1850PC	8.640
5500 x 1800 x 730	3	CI1855PC	9.743
6000 x 1800 x 730	3	CI1860PC	10.530

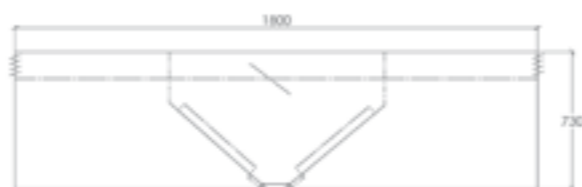

CAMPANAS EXTRACTORAS

Campanas centrales rectas compensadas para hornos fondo 2200

NUEVO

- Campana de altas prestaciones con gran capacidad de extracción de humos para cocinas grandes.
- Fabricada en acero inoxidable AISI 304 18/10 satinado, totalmente soldada.
- Incluye perfil perimetral con ligera inclinación para facilitar el drenaje de grasa hasta el punto de evacuación.
- Aristas chafadas en todas las piezas interiores y exteriores para facilitar la instalación y la limpieza.
- Máxima zona útil de aspiración.
- Drenaje para el aceite con tapón roscado.
- Incluye filtros compuestos por un perfil metálico exterior con agujeros de drenaje, dos conjuntos de lamas y dos asas de sujeción.
- Filtros fabricados en acero inoxidable AISI 430 de 490 x 490 x 50 mm.
- Los modelos con regulación incluyen un plenum con trampillas ajustables de forma individual.



CAMPANA CENTRAL INVERTIDA COMPENSADA

Medidas totales (mm)	Nº de piezas	Código	PVP (€)
2000 x 2200 x 730	1	CI22200C	4.274
2500 x 2200 x 730	1	CI22250C	4.825
3000 x 2200 x 730	2	CI22300C	5.902
3500 x 2200 x 730	2	CI22350C	6.279
4000 x 2200 x 730	2	CI22400C	7.509
4500 x 2200 x 730	2	CI22450C	8.058
5000 x 2200 x 730	2	CI22500C	8.609
5500 x 2200 x 730	3	CI22550C	9.710
6000 x 2200 x 730	3	CI22600C	10.493



CAMPANA CENTRAL INVERTIDA COMPENSADA CON PLENUM DE REGULACIÓN

Medidas totales (mm)	Nº de piezas	Código	PVP (€)
2000 x 2200 x 730	1	CI2220PC	4.633
2500 x 2200 x 730	1	CI2225PC	5.230
3000 x 2200 x 730	2	CI2230PC	6.400
3500 x 2200 x 730	2	CI2235PC	6.708
4000 x 2200 x 730	2	CI2240PC	8.146
4500 x 2200 x 730	2	CI2245PC	8.744
5000 x 2200 x 730	2	CI2250PC	9.341
5500 x 2200 x 730	3	CI2255PC	10.534
6000 x 2200 x 730	3	CI2260PC	11.386



CAMPANAS EXTRACTORAS

Accesorios campanas

NUEVO

SISTEMA ANTIINCENDIOS AUTOMÁTICO

- Sistema homologado y certificado bajo las normativas vigentes de extinción de incendios.
- Sistema autónomo sin necesidad de conexión eléctrica.
- Extintor con contenido biodegradable e inocuo.
- Rociador Splinker con ampolla accionadora de excitación térmica.
- Mínimo mantenimiento por instalador autorizado.
- * **Depósito** situado en el lateral exterior de la campana. En los modelos murales es posible elegir el lateral izquierdo o derecho.



MURAL

Longitud (mm)	Depósito *	Splinkers	Código	PVP (€)
1000	Izquierda	1	CSAI100I	1.528
	Derecha	1	CSAI100D	1.528
1500	Izquierda	2	CSAI150I	1.635
	Derecha	2	CSAI150D	1.635
2000	Izquierda	2	CSAI200I	1.741
	Derecha	2	CSAI200D	1.741
2500	Izquierda	3	CSAI250I	1.831
	Derecha	3	CSAI250D	1.831
3000	Izquierda	4	CSAI300I	1.973
	Derecha	4	CSAI300D	1.973
3500	Izquierda	4	CSAI350I	2.212
	Derecha	4	CSAI350D	2.212
4000	Izquierda	4	CSAI400I	2.212
	Derecha	4	CSAI400D	2.212
4500	Izquierda	5	CSAI450I	2.319
	Derecha	5	CSAI450D	2.319
5000	Izquierda	6	CSAI500I	2.319
	Derecha	6	CSAI500D	2.319
5500	Izquierda	7	CSAI550I	2.424
	Derecha	7	CSAI550D	2.424
6000	Izquierda	7	CSAI600I	2.424
	Derecha	7	CSAI600D	2.424

CENTRAL

Longitud (mm)	Depósito *	Splinkers	Código	PVP (€)
1500	Lateral	2 + 2	CSAI150C	2.789
2000	Lateral	2 + 2	CSAI200C	3.002
2500	Lateral	3 + 3	CSAI250C	3.180
3000	Lateral	4 + 4	CSAI300C	3.470
3500	Lateral	4 + 4	CSAI350C	4.094
4000	Lateral	4 + 4	CSAI400C	4.421
4500	Lateral	5 + 5	CSAI450C	4.636
5000	Lateral	6 + 6	CSAI500C	4.636
5500	Lateral	7 + 7	CSAI550C	4.850

LUZ DE SUPERFICIE

- Luz de superficie estanca IP68 con cuerpo en policarbonato y cableado de silicona.
- Soporta temperaturas hasta los 80°C.
- Incluye tubos fluorescentes.



Medidas (mm)	Potencia (W)	Código	PVP (€)
700 x Ø 100	18	CLS00700	251
1300 x Ø 100	36	CLS01300	321

LUZ ENCASTRADA

- Luz de encastrado IP68 con protección.
- Marco fabricado en acero inoxidable satinado.
- Difusor de cristal templado prismático.
- Iluminación de tira led, luz natural.
- **Se suministran montadas a la campana.**



Medidas (mm)	Potencia (W)	Código	PVP (€)
970 x 260 x 114	43	CLE00700	416
1270 x 260 x 114	53	CLE01300	454

TURBINA INCORPORADA

- Fabricada con álabes curvados hacia delante de doble oído.
- Sistema antivibración con brazos flectores y silentblocks.
- Temperatura máxima de trabajo 50°C en continuo.
- **Se suministra instalada a la campana.**



NUEVO

Modelo (mm)	Potencia (kW)	R.P.M	Nivel sonoro (dB)	Caudal max. (m3/h)	Código	PVP (€)
TI 9/9 1/5 cv	0,15	850	60	2200	CTI00001	275
TI 9/9 1/2 cv	0,37	1320	66	2800	CTI00002	293
TI 9/9 3/4 cv	0,55	1310	70	3600	CTI00003	302
TI 10/10 1/3 cv	0,25	830	62	3200	CTI00004	306
TI 10/10 3/4 cv	0,55	1310	70	3950	CTI00005	313
TI 12/9 1 cv	0,75	850	69	5500	CTI00006	440
TI 12/12 1,5 cv T	1,1	850	75	7800	CTI00007	495

TURBINA INCORPORADA 400°C/2h

- Turbina multipala con álabes curvados hacia delante de doble oído.
- Sistema antivibración con brazos flectores y silentblocks.
- Modelos para trabajar inmersas en zonas de riesgo de incendios 400°C/2h.
- Homologadas en base a la norma EN 12101-3:2002.
- **Se suministra instalada a la campana.**



Módulo (mm)	Potencia (kW)	R.P.M	Nivel sonoro (dB)	Caudal max. (m3/h)	Código	PVP (€)
TI400 9/9-6M 1/3 cv	0,25	900	60	2100	CTI40001	1.521
TI400 9/9-6T 1/3 cv	0,25	920	60	2100	CTI40002	1.521
TI400 9/9-4M 3/4 cv	0,55	1410	64	3000	CTI40003	1.571
TI400 9/9-4T 3/4 cv	0,55	1420	64	3000	CTI40004	1.574
TI400 10/10-6M 1/3 cv	0,25	900	63	2250	CTI40005	1.561
TI400 10/10-4M 3/4 cv	0,55	1410	67	3450	CTI40006	1.645
TI400 10/10-4T 3/4 cv	0,55/0,15	1440 / 710	67	3450	CTI40007	1.615
TI400 12/12-6M 1 cv	0,75	920	64	4800	CTI40008	1.918
TI400 12/12-6M 1,5 cv	1,1	920	65	6200	CTI40009	2.036

ESTANTERÍA CAMPANA MURAL

- Fabricada en acero inoxidable AISI 304 18/10.
- Cartelas a pared con taladros de Ø 8 mm.
- Tacos y tornillos para su instalación incluidos.
- Parrillas en acero inoxidable desmontables GN 1/1.
- **Se suministra totalmente soldada.**



Medidas totales (mm)	Capacidad	Código	PVP (€)
590 x 400 x 180	1GN 1/1	F0200104	279
1115 x 400 x 180	2GN 1/1	F0200101	345
1650 x 400 x 180	3GN 1/1	F0200102	399
2180 x 400 x 180	4GN 1/1	F0200103	450



La **Serie Snack** es una gama de campanas prácticas, compactas y sólidas que han sido diseñadas para ser integradas en cocinas medias y pequeñas. Ofrece un perfecto equilibrio entre calidad, funcionalidad y precio.



Las campanas **Industriales** e **Invertidas** son modelos de altas prestaciones, grandes y robustas, diseñadas para ser instaladas en cocinas que precisen de una gran capacidad de extracción de humos.

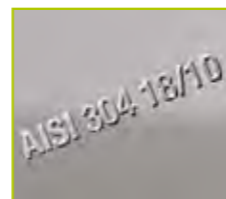

Máxima calidad
Campanas sólidas y robustas, totalmente soldadas. Fabricadas con acero inoxidable de primera calidad AISI 304 18/10 con acabado superficial satinado.



Acabados perfectos
Envolvente completamente soldada. Uniones sin remaches o tornillos vistos. Aristas chafadas que facilitan la limpieza y evitan cortes. Filtros sin separadores para una mayor capacidad de extracción.



Plenum funcional
Amplio plenum interior que puede equiparse opcionalmente con trampillas de regulación individuales para cada filtro o con diferentes turbinas de extracción de máxima calidad y prestaciones.



Detalles prácticos y opciones
Sistema de extinción opcional. Filtros de lamas incluidos, en acero inoxidable. Sólidos anclajes murales de instalación rápida y sencilla. Tapones de drenaje en acero inox. Aristas chafadas anticortes. Embellecedor de extracción opcional.

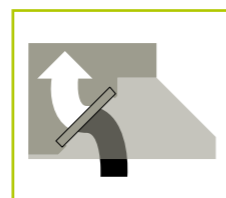

Altas prestaciones
Sobresaliente capacidad de extracción gracias a la optimizada geometría del perfil y el gran tamaño de la envolvente y del plenum. Posibilidad de montar reguladores de caudal.



Cuerpo hermético
La envolvente soldada queda totalmente hermética, eliminando el escape de humos y el goteo exterior de grasas. El sistema de drenaje conduce las grasas por gravedad hasta los tapones de drenaje para su evacuación.

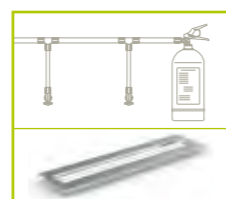

Opciones
Las campanas industriales e invertidas pueden equiparse opcionalmente con sistemas de autoextinción de incendios, luminarias estancas de alta luminosidad y bajo consumo, y otros accesorios.



Kit de unión
Las longitudes mayores de 3 metros se suministran en dos piezas que se ensamblan mediante un robusto kit de unión oculto y de fácil montaje, quedando un conjunto uniforme de acabado perfecto.

CAMPANAS MURALES SNACK BAJAS

- Fabricadas en acero inoxidable AISI 304 18/10 satinado.
- Campana soldada, con todas las aristas chafadas para una limpieza fácil y segura.
- Techo y respaldo exterior construido en acero galvanizado.
- Drenaje para el aceite con tapón roscado.
- Anclaje a pared muy sólido, de fácil instalación (incluye tornillería y accesorios).
- Como opción, se puede incorporar turbina de 400°C/2h así como sistema contra incendios, ver pág. 126.
- Para campanas de longitud superior a 3 mts, consultar.
- Incluye filtros de lamas en inoxidable AISI 430 de 490x490x50mm.

CAMPANA MURAL BAJA

Modelo	Dimensiones	P.V.P. (€)
CMB95-100	1000x950x500	849
CMB95-150	1500x950x500	1032
CMB95-200	2000x950x500	1222
CMB95-250	2500x950x500	1410
CMB95-300	3000x950x500	1798

CAMPANA MURAL BAJA CON TURBINA

Modelo	Turbina	Dimensiones	P.V.P. (€)
CMB95-100 1/5	9/9 1/5 cv	1000x950x500	1211
CMB95-100 1/2	9/9 1/2 cv	1000x950x500	1229
CMB95-150 1/5	9/9 1/5 cv	1500x950x500	1394
CMB95-150 1/2	9/9 1/2 cv	1500x950x500	1412
N CMB95-200 1/2	9/9 1/2 cv	2000x950x500	1602
N CMB95-250 3/4	9/9 3/4 cv	2500x950x500	1797
N CMB95-300 3/4	9/9 3/4 cv	3000x950x500	2185

CAMPANAS MURALES SNACK RECTAS

- Fabricadas en acero inoxidable AISI 304 18/10 acabado satinado.
- Campana soldada, con todas las aristas chafadas para una limpieza fácil y segura.
- Techo y respaldo exterior construido en acero galvanizado.
- Drenaje para el aceite con tapón roscado.
- Anclaje a pared muy sólido, de fácil instalación (incluye tornillería y accesorios).
- Como opción se puede incorporar turbina de 400°C/2h, ver pág. 126.
- Para campanas de longitud superior a 3 mts, consultar.
- Incluye filtros de lamas en inoxidable AISI 430 de 490x490x50mm.

CAMPANA MURAL RECTA

Modelo	Dimensiones	P.V.P. (€)
CMR95-100	1000x950x500	942
CMR95-150	1500x950x500	1146
CMR95-200	2000x950x500	1356
CMR95-250	2500x950x500	1565
CMR95-300	3000x950x500	1995

CAMPANA MURAL RECTA CON TURBINA

Modelo	Turbina	Dimensiones	P.V.P. (€)
CMR95-100 1/5	9/9 1/5 cv	1000x950x500	1304
CMR95-100 1/2	9/9 1/2 cv	1000x950x500	1322
CMR95-150 1/5	9/9 1/5 cv	1500x950x500	1508
CMR95-150 1/2	9/9 1/2 cv	1500x950x500	1526
N CMR95-200 1/2	9/9 1/2 cv	2000x950x500	1736
N CMR95-250 3/4	9/9 3/4 cv	2500x950x500	1952
N CMR95-300 3/4	9/9 3/4 cv	3000x950x500	2382

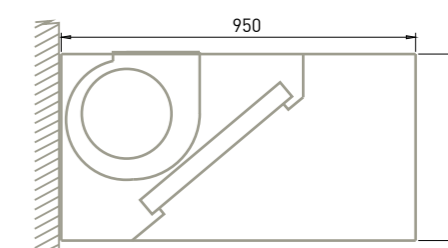
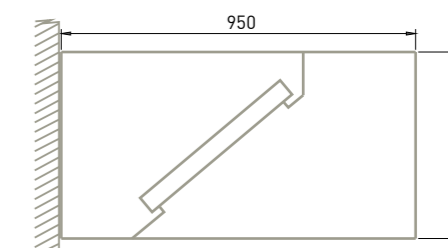
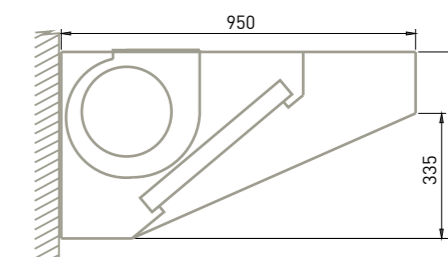
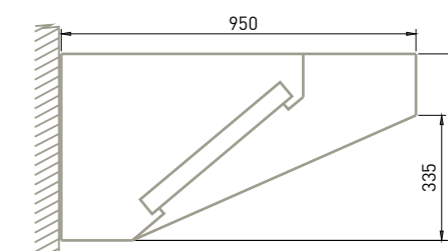

CAMPANAS MURALES SNACK SERIE 80



- Fabricadas en acero inoxidable AISI 304 18/10 satinado.
- Campana soldada, con todas las aristas chafadas para una limpieza fácil y segura.
- Techo y respaldo exterior en acero galvanizado.
- Drenaje para el aceite con tapón roscado.
- Anclaje a pared muy sólido, de fácil instalación (incluye tornillería y accesorios).
- Los modelos con regulación disponen de un plenum interior con trampillas ajustables individualmente.
- En los modelos con turbina se indica la turbina estándar instalada, para más opciones ver pág. 126-127.
- Como opción, se puede incorporar turbina de 400°C/2h, ver pág.126.
- Sistema de extinción de incendios opcional, ver pág.126.
- Para campanas de longitud superior a 3 mts, consultar.
- Incluye filtros de lamas en inoxidable AISI 430 de 490x490x50 mm.

CAMPANA MURAL SNACK 80

Modelo	Dimensiones	P.V.P. (€)
CMS80-100	1000x800x680	865
CMS80-125	1250x800x680	920
CMS80-150	1500x800x680	1060
CMS80-175	1750x800x680	1120
CMS80-200	2000x800x680	1260
CMS80-225	2250x800x680	1310
CMS80-250	2500x800x680	1443
CMS80-275	2750x800x680	1687
CMS80-300	3000x800x680	1826

CAMPANA MURAL SNACK 80 CON REGULACIÓN

Modelo	Dimensiones	P.V.P. (€)
CMS80-150P	1500x800x680	1220
CMS80-175P	1750x800x680	1293
CMS80-200P	2000x800x680	1439
CMS80-225P	2250x800x680	1520
CMS80-250P	2500x800x680	1695
CMS80-275P	2750x800x680	1986
CMS80-300P	3000x800x680	2147

CAMPANA MURAL SNACK 80 CON TURBINA

Modelo	Turbina	Dimensiones	P.V.P. (€)
CMS80-100 1/5	9/9 1/5 cv	1000x800x680	1227
CMS80-100 1/2	9/9 1/2 cv	1000x800x680	1245
CMS80-125 1/5	9/9 1/5 cv	1250x800x680	1282
CMS80-125 1/2	9/9 1/2 cv	1250x800x680	1300
CMS80-150 1/5	9/9 1/5 cv	1500x800x680	1422
CMS80-150 1/2	9/9 1/2 cv	1500x800x680	1440
CMS80-175 1/2	9/9 1/2 cv	1750x800x680	1500
CMS80-200 1/2	9/9 1/2 cv	2000x800x680	1640
CMS80-225 1/2	9/9 1/2 cv	2250x800x680	1690
CMS80-250 3/4	9/9 3/4 cv	2500x800x680	1830
CMS80-250 1/3	10/10 1/3 cv	2500x800x680	1833
CMS80-275 3/4	9/9 3/4 cv	2750x800x680	2074
CMS80-275 1/3	10/10 1/3 cv	2750x800x680	2077
CMS80-300 3/4	10/10 3/4 cv	3000x800x680	2223

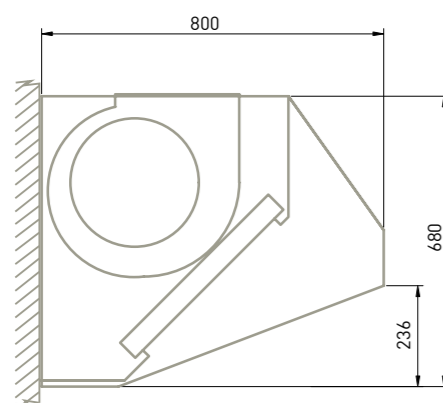
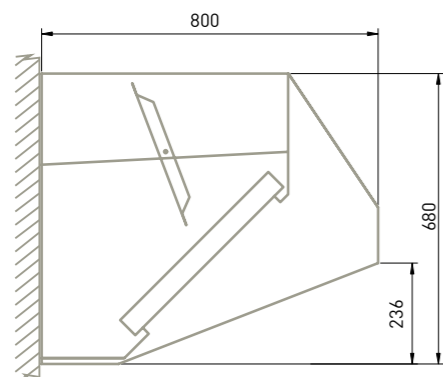
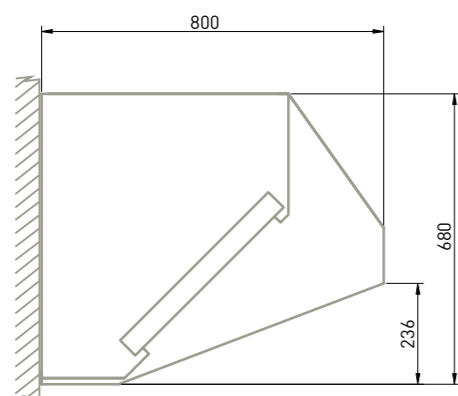

CAMPANAS MURALES SNACK SERIE 95



- Fabricadas en acero inoxidable AISI 304 18/10 satinado.
- Campana soldada, con todas las aristas chafadas para una limpieza fácil y segura.
- Techo y respaldo exterior en acero galvanizado.
- Drenaje para el aceite con tapón roscado.
- Anclaje a pared muy sólido, de fácil instalación (incluye tornillería y accesorios).
- Los modelos con regulación disponen de un plenum interior con trampillas ajustables individualmente.
- En los modelos con turbina se indica la turbina estándar instalada, para más opciones ver pág.126-127.
- Como opción, se puede incorporar turbina de 400°C/2h, ver pág. 126.
- Sistema de extinción de incendios opcional, ver pág. 126.
- Para campanas de longitud superior a 3 mts, consultar.
- Incluye filtros de lamas en inoxidable AISI 430 de 490x490x50 mm.

CAMPANA MURAL SNACK 95

Modelo	Dimensiones	P.V.P. (€)
CMS95-100	1000x950x680	947
CMS95-125	1250x950x680	1002
CMS95-150	1500x950x680	1142
CMS95-175	1750x950x680	1201
CMS95-200	2000x950x680	1342
CMS95-225	2250x950x680	1392
CMS95-250	2500x950x680	1525
CMS95-275	2750x950x680	1798
CMS95-300	3000x950x680	1937

CAMPANA MURAL SNACK 95 CON REGULACIÓN

Modelo	Dimensiones	P.V.P. (€)
CMS95-150P	1500x950x680	1307
CMS95-175P	1750x950x680	1379
CMS95-200P	2000x950x680	1527
CMS95-225P	2250x950x680	1607
CMS95-250P	2500x950x680	1782
CMS95-275P	2750x950x680	2106
CMS95-300P	3000x950x680	2265

CAMPANA MURAL SNACK 95 CON TURBINA

Modelo	Turbina	Dimensiones	P.V.P. (€)
CMS95-100 1/5	9/9 1/5 cv	1000x950x680	1309
CMS95-100 1/2	9/9 1/2 cv	1000x950x680	1327
CMS95-125 1/5	9/9 1/5 cv	1250x950x680	1364
CMS95-125 1/2	9/9 1/2 cv	1250x950x680	1382
CMS95-150 1/5	9/9 1/5 cv	1500x950x680	1504
CMS95-150 1/2	9/9 1/2 cv	1500x950x680	1522
CMS95-175 1/2	9/9 1/2 cv	1750x950x680	1581
CMS95-200 1/2	9/9 1/2 cv	2000x950x680	1722
CMS95-225 1/2	9/9 1/2 cv	2250x950x680	1772
CMS95-250 3/4	9/9 3/4 cv	2500x950x680	1912
CMS95-250 1/3	10/10 1/3 cv	2500x950x680	1915
CMS95-275 3/4	9/9 3/4 cv	2750x950x680	2185
CMS95-275 1/3	10/10 1/3 cv	2750x950x680	2188
CMS95-300 3/4	10/10 3/4 cv	3000x950x680	2334

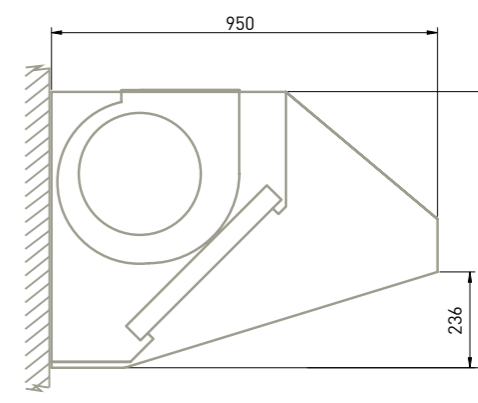
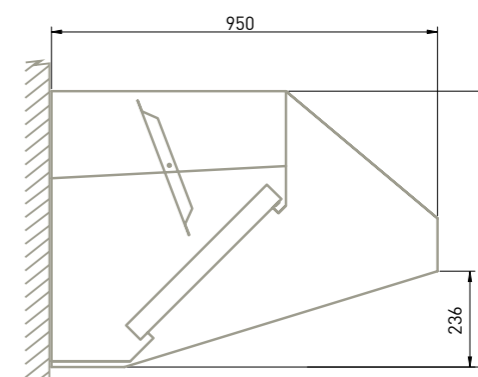
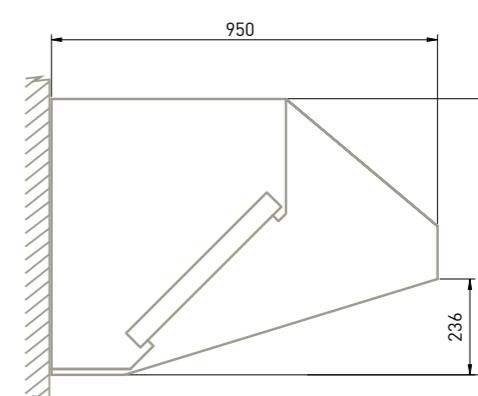

CAMPANAS MURALES SNACK SERIE 110



- Fabricadas en acero inoxidable AISI 304 18/10 satinado.
- Campana soldada, con todas las aristas chafadas para una limpieza fácil y segura.
- Techo y respaldo exterior construido en acero galvanizado.
- Drenaje para el aceite con tapón roscado.
- Anclaje a pared muy sólido, de fácil instalación (incluye tornillería y accesorios).
- Los modelos con regulación disponen de un plenum interior con trampillas ajustables individualmente.
- En los modelos con turbina se indica la turbina estándar instalada, para más opciones ver pág. 126-127.
- Como opciones, se puede incorporar turbina de 400°C/2h, así como sistema de extinción de incendios, ver pág. 126.
- Para campanas de longitud superior a 3 mts, consultar.
- Incluye filtros de lamas en acero inoxidable AISI 430 de dimensiones estándar 490x490x50mm.
- Luminarias opcionales, ver pág. 127.

CAMPANA MURAL SNACK 110

Modelo	Dimensiones	P.V.P. (€)
CMS110-100	1000x1100x680	994
CMS110-125	1250x1100x680	1.045
CMS110-150	1500x1100x680	1.196
CMS110-175	1750x1100x680	1.263
CMS110-200	2000x1100x680	1.412
CMS110-225	2250x1100x680	1.471
CMS110-250	2500x1100x680	1.610
CMS110-275	2750x1100x680	1.867
CMS110-300	3000x1100x680	2.015

CAMPANA MURAL SNACK 110 CON REGULACIÓN

Modelo	Dimensiones	P.V.P. (€)
CMS110-150P	1500x1100x680	1.365
CMS110-175P	1750x1100x680	1.445
CMS110-200P	2000x1100x680	1.601
CMS110-225P	2250x1100x680	1.691
CMS110-250P	2500x1100x680	1.875
CMS110-275P	2750x1100x680	2.179
CMS110-300P	3000x1100x680	2.350

CAMPANA MURAL SNACK 110 CON TURBINA

Modelo	Turbina	Dimensiones	P.V.P. (€)
CMS110-100 1/5	9/9 1/5 cv	1000x1100x680	1356
CMS110-100 1/2	9/9 1/2 cv	1000x1100x680	1374
CMS110-125 1/5	9/9 1/5 cv	1250x1100x680	1407
CMS110-125 1/2	9/9 1/2 cv	1250x1100x680	1425
CMS110-150 1/5	9/9 1/5 cv	1500x1100x680	1558
CMS110-150 1/2	9/9 1/2 cv	1500x1100x680	1576
CMS110-175 1/2	9/9 1/2 cv	1750x1100x680	1643
CMS110-200 1/2	9/9 1/2 cv	2000x1100x680	1792
CMS110-225 1/2	9/9 1/2 cv	2250x1100x680	1851
CMS110-250 3/4	9/9 3/4 cv	2500x1100x680	1997
CMS110-250 1/3	10/10 1/3 cv	2500x1100x680	2000
CMS110-275 3/4	9/9 3/4 cv	2750x1100x680	2254
CMS110-275 1/3	10/10 1/3 cv	2750x1100x680	2257
CMS110-300 3/4	10/10 3/4 cv	3000x1100x680	2412

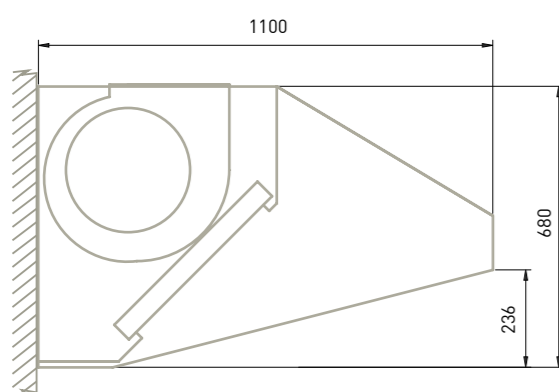
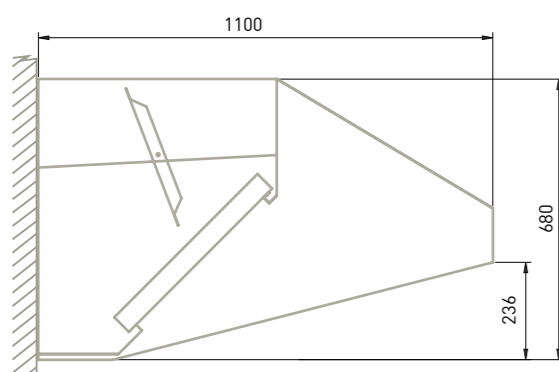
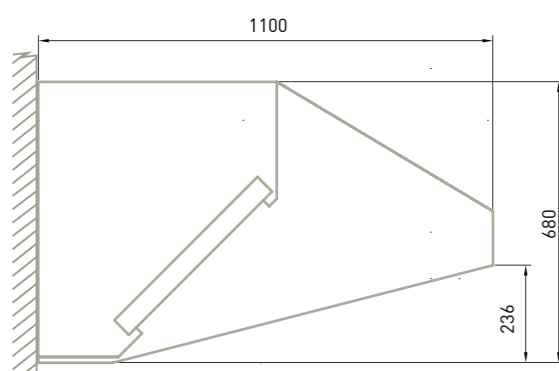

CAMPANAS CENTRALES SNACK



- Fabricadas en acero inoxidable AISI 304 18/10 acabado satinado.
- Campana soldada, con todas las aristas chafadas para una limpieza fácil y segura.
- Techo exterior construido en acero galvanizado.
- Drenaje para el aceite con tapón roscado.
- Anclaje a techo muy sólido, de fácil instalación.
- En los modelos con turbina se indica la turbina estándar instalada, para otras opciones ver pág. 126-127.
- Como opciones, se puede incorporar turbina de 400°C/2h, así como sistema de extinción de incendios, ver pág.126.
- Para campanas de longitud superior a 3 mts. consultar.
- Incluye filtros de lamas en acero inoxidable AISI 430 de dimensiones 490x490x50mm.
- Luminarias opcionales, ver pág. 127.

CAMPANA CENTRAL SNACK

Modelo	Dimensiones	P.V.P. (€)
CCS-150	1500x1675x680	1.823
CCS-175	1750x1675x680	1.902
CCS-200	2000x1675x680	2.151
CCS-225	2250x1675x680	2.229
CCS-250	2500x1675x680	2.487
CCS-275	2750x1675x680	2.877
CCS-300	3000x1675x680	3.121

CAMPANA CENTRAL SNACK CON TURBINA INCORPORADA

Modelo	Turbina	Dimensiones	P.V.P. (€)
CCS-150 1cv	12/9 1 cv	1500x1675x680	2.384
CCS-175 1cv	12/9 1 cv	1750x1675x680	2.463
CCS-200 1cv	12/9 1 cv	1500x1675x680	2.712
CCS-225 1,5cv	12/12 1,5 cv	2250x1675x680	2.842
CCS-250 1,5cv	12/12 1,5 cv	2500x1675x680	3.100
CCS-275 1,5cv	12/12 1,5 cv	2750x1675x680	3.490
CCS-300 1,5cv	12/12 1,5 cv	3000x1675x680	3.734

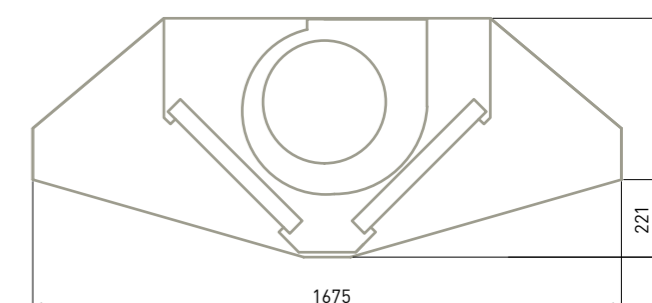
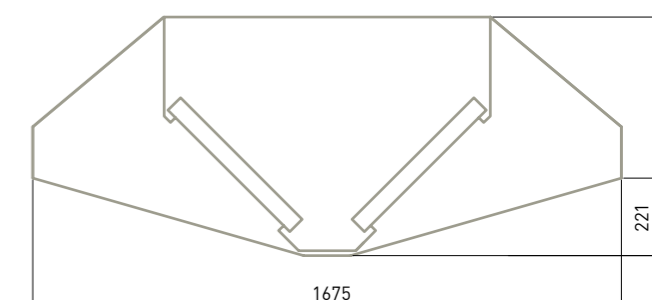

CAMPANAS MURALES SERIE INDUSTRIAL



- Fabricadas en acero inoxidable AISI 304 18/10 con acabado satinado.
- Máxima capacidad de extracción gracias la optimizada geometría del perfil, y al gran tamaño de la envolvente y plenum exterior.
- Campana soldada, con todas las aristas chafadas para una limpieza fácil y segura.
- Techo y respaldo exterior construido en acero galvanizado.
- Drenaje para el aceite con tapón roscado.
- Anclaje a pared muy sólido, de fácil instalación (incluye tornillería y accesorios).
- Los modelos con regulación disponen de un plenum interior con trampillas ajustables individualmente.
- Los modelos superiores a 3 metros se suministran en dos piezas con un robusto kit de unión oculto, de fácil montaje.
- Luminarias opcionales, ver pág. 127.
- Sistema de autoextinción de incendios opcional, ver pág. 126.
- Incluye filtros de lamas en acero inoxidable AISI 430 de dimensiones estándar 490x490x50mm.

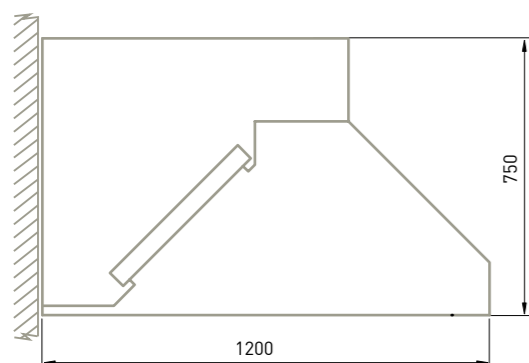

CAMPANA MURAL INDUSTRIAL

Modelo	Dimensiones	P.V.P. (€)
CMI-150	1500x1200x750	1.474
CMI-200	2000x1200x750	1.803
CMI-250	2500x1200x750	2.067
CMI-300	3000x1200x750	2.559
CMI-350	3500x1200x750	2.889
CMI-400	4000x1200x750	3.218
CMI-450	4500x1200x750	3.478
CMI-500	5000x1200x750	3.742
CMI-550	5500x1200x750	4.302
CMI-600	6000x1200x750	4.628

CAMPANA MURAL INDUSTRIAL CON PLENUM DE REGULACIÓN

Modelo	Dimensiones	P.V.P. (€)
CMI-150P	1500x1200x750	1.650
CMI-200P	2000x1200x750	2.019
CMI-250P	2500x1200x750	2.314
CMI-300P	3000x1200x750	2.865
CMI-350P	3500x1200x750	3.235
CMI-400P	4000x1200x750	3.603
CMI-450P	4500x1200x750	3.896
CMI-500P	5000x1200x750	4.191
CMI-550P	5500x1200x750	4.817
CMI-600P	6000x1200x750	5.184

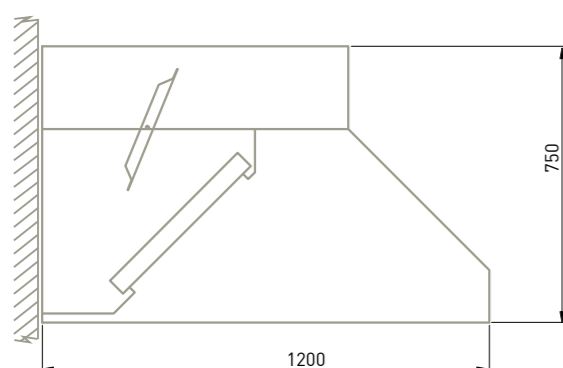

CAMPANAS CENTRALES SERIE INDUSTRIAL



- Fabricadas en acero inoxidable AISI 304 18/10 con acabado satinado.
- Máxima capacidad de extracción gracias la optimizada geometría del perfil, al gran tamaño de la envolvente y al plenum exterior.
- Campana soldada, con todas las aristas chafadas para una limpieza fácil y segura.
- Techo exterior construido en acero galvanizado.
- Drenaje para el aceite con tapón roscado.
- Anclaje a techo muy sólido, de fácil instalación.
- Los modelos con regulación disponen de un plenum interior con trampillas ajustables individualmente.
- Los modelos superiores a 3 metros se suministran en dos piezas con un robusto kit de unión oculto y de fácil montaje.
- Luminarias opcionales, ver pág. 127.
- Sistema de autoextinción de incendios opcional, ver pág. 126.
- Incluye filtros de lamas en acero inoxidable AISI 430 de dimensiones estándar 490x490x50 mm.

CAMPANA CENTRAL INDUSTRIAL

Modelo	Dimensiones	P.V.P. (€)
CCI-200	2000x2200x750	3.260
CCI-250	2500x2200x750	3.693
CCI-300	3000x2200x750	4.538
CCI-350	3500x2200x750	4.764
CCI-400	4000x2200x750	5.800
CCI-450	4500x2200x750	6.232
CCI-500	5000x2200x750	6.666
CCI-550	5500x2200x750	7.528
CCI-600	6000x2200x750	8.144

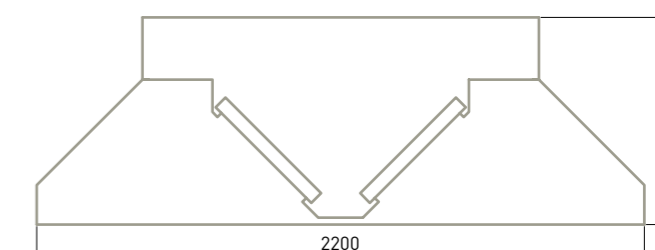

CAMPANA CENTRAL INDUSTRIAL CON PLENUM DE REGULACIÓN

Modelo	Dimensiones	P.V.P. (€)
CCI-200P	2000x2200x750	3.651
CCI-250P	2500x2200x750	4.136
CCI-300P	3000x2200x750	5.083
CCI-350P	3500x2200x750	5.783
CCI-400P	4000x2200x750	6.496
CCI-450P	4500x2200x750	6.980
CCI-500P	5000x2200x750	7.465
CCI-550P	5500x2200x750	8.432
CCI-600P	6000x2200x750	9.122

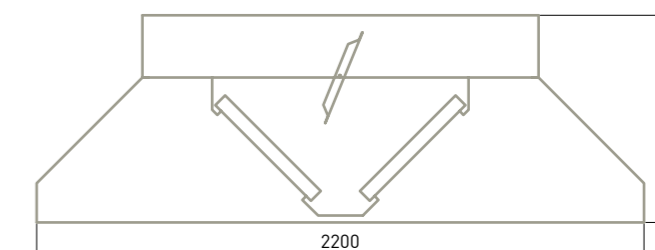

CAMPANAS MURALES COMPENSADAS SERIE INDUSTRIAL



- Fabricadas en acero inoxidable AISI 304 18/10 con acabado satinado.
- Máxima capacidad de extracción gracias a la optimizada geometría del perfil, al gran tamaño de la envolvente y al plenum exterior.
- Plenum de aportación con rejilla incorporada.
- Campana soldada, con todas las aristas chafadas para una limpieza fácil y segura.
- Techos y respaldo exterior construido en acero galvanizado.
- Drenaje para el aceite con tapón roscado.
- Anclaje a pared muy sólido, de fácil instalación (incluye tornillería y accesorios)
- Los modelos con regulación disponen de un plenum interior con trampillas ajustables individualmente.
- Los modelos superiores a 3 metros se suministran en dos piezas con un robusto kit de unión oculto y de fácil montaje.
- Luminarias opcionales, ver pág. 127.
- Sistema de autoextinción de incendios opcional, ver pág. 126.
- Incluye filtros de lamas en acero inoxidable AISI 430 de dimensiones estándar 490x490x50mm.

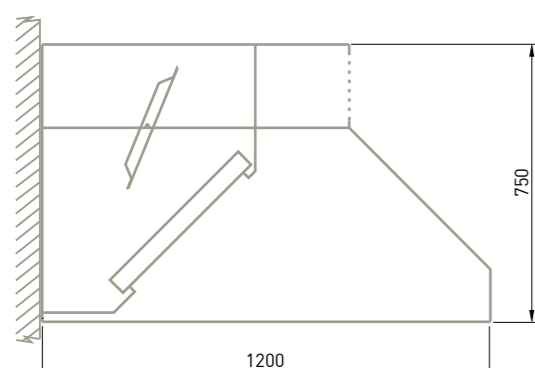
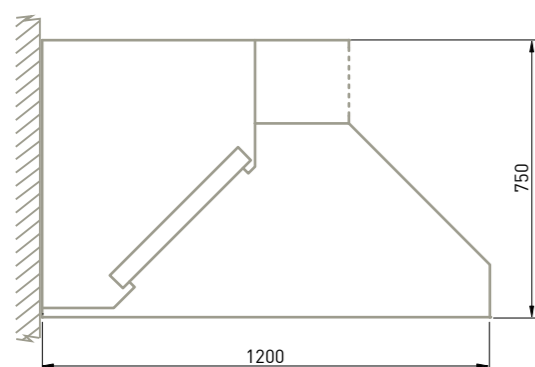

CAMPANA MURAL INDUSTRIAL COMPENSADA

Modelo	Dimensiones	P.V.P. (€)
CMIC-150	1500x1200x750	1.712
CMIC-200	2000x1200x750	2.094
CMIC-250	2500x1200x750	2.399
CMIC-300	3000x1200x750	2.972
CMIC-350	3500x1200x750	3.355
CMIC-400	4000x1200x750	3.736
CMIC-450	4500x1200x750	4.041
CMIC-500	5000x1200x750	4.346
CMIC-550	5500x1200x750	4.995
CMIC-600	6000x1200x750	5.376

CAMPANA MURAL INDUSTRIAL COMPENSADA CON PLENUM DE REGULACIÓN

Modelo	Dimensiones	P.V.P. (€)
CMIC-150P	1500x1200x750	1.849
CMIC-200P	2000x1200x750	2.261
CMIC-250P	2500x1200x750	2.591
CMIC-300P	3000x1200x750	3.209
CMIC-350P	3500x1200x750	3.623
CMIC-400P	4000x1200x750	4.035
CMIC-450P	4500x1200x750	4.365
CMIC-500P	5000x1200x750	4.694
CMIC-550P	5500x1200x750	5.395
CMIC-600P	6000x1200x750	5.807

CAMPANAS CENTRALES COMPENSADAS SERIE INDUSTRIAL



- Fabricadas en acero inoxidable AISI 304 18/10 con acabado satinado.
- Máxima capacidad de extracción gracias a la optimizada geometría del perfil, al gran tamaño de la envolvente y al plenum exterior.
- Plenum de aportación con rejilla incorporada.
- Campana soldada, con todas las aristas chafadas para una limpieza fácil y segura.
- Techos exterior construido en acero galvanizado.
- Drenaje para el aceite con tapón roscado.
- Anclaje a techo muy sólido, de fácil instalación.
- Los modelos con regulación disponen de un plenum interior con trampillas ajustables individualmente.
- Los modelos superiores a 3 metros se suministran en dos piezas con un robusto kit de unión oculto y de fácil montaje.
- Luminarias opcionales, ver pág. 127.
- Sistema de autoextinción de incendios opcional, ver pág. 126.
- Incluye filtros de lamas en acero inoxidable AISI 430 de dimensiones estándar 490x490x50mm.

CAMPANA CENTRAL INDUSTRIAL COMPENSADA

Modelo	Dimensiones	P.V.P. (€)
CCIC-200	2000x2200x750	3.731
CCIC-250	2500x2200x750	4.226
CCIC-300	3000x2200x750	5.193
CCIC-350	3500x2200x750	6.042
CCIC-400	4000x2200x750	6.637
CCIC-450	4500x2200x750	7.132
CCIC-500	5000x2200x750	7.627
CCIC-550	5500x2200x750	8.615
CCIC-600	6000x2200x750	9.320

CAMPANA CENTRAL INDUSTRIAL COMPENSADA CON PLENUM DE REGULACIÓN

Modelo	Dimensiones	P.V.P. (€)
CCIC-200P	2000x2200x750	4.128
CCIC-250P	2500x2200x750	4.675
CCIC-300P	3000x2200x750	5.745
CCIC-350P	3500x2200x750	6.743
CCIC-400P	4000x2200x750	7.343
CCIC-450P	4500x2200x750	7.891
CCIC-500P	5000x2200x750	8.438
CCIC-550P	5500x2200x750	9.531
CCIC-600P	6000x2200x750	10.311

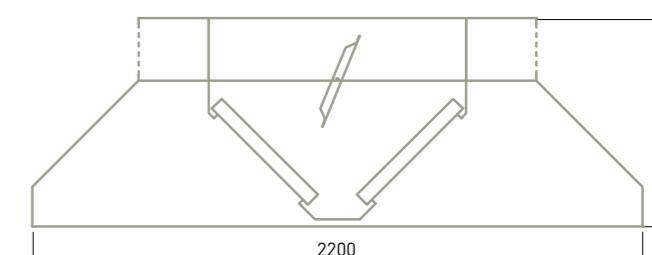
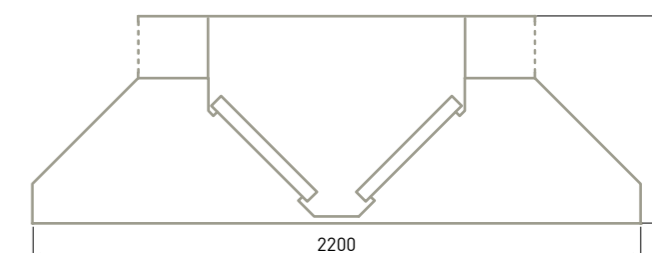

CAMPANAS MURALES INVERTIDAS



- Fabricadas en acero inoxidable AISI 304 18/10 satinado.
- Campana soldada, con todas las aristas chafadas para una limpieza fácil y segura.
- Techo exterior construido en acero galvanizado.
- Drenaje para el aceite con tapón roscado.
- Anclaje a pared muy sólido, de fácil instalación (incluye tornillería y accesorios).
- Los modelos con regulación disponen de un plenum interior con trampillas ajustables individualmente.
- Los modelos superiores a 3 metros se suministran en dos piezas con un robusto kit de unión oculto y de fácil montaje.
- Sistema de autoextinción de incendios opcional, ver pág. 126.
- Incluye filtros de lamas en acero inoxidable AISI 430 de dimensiones estándar 490x490x50 mm.
- Luminarias opcionales, ver pág. 127.

CAMPANA MURAL INVERTIDA

Modelo	Dimensiones	P.V.P. (€)
CMH11-100	1000x1150x500	1.157
CMH11-150	1500x1150x500	1.434
CMH11-200	2000x1150x500	1.713
CMH11-250	2500x1150x500	2.005
CMH11-300	3000x1150x500	2.500
CMH11-350	3500x1150x500	2.779
CMH11-400	4000x1150x500	3.058
CMH11-450	4500x1150x500	3.350
CMH11-500	5000x1150x500	3.539
CMH11-550	5500x1150x500	4.009
CMH11-600	6000x1150x500	4.280

CAMPANA MURAL INVERTIDA CON PLENUM

Modelo	Dimensiones	P.V.P. (€)
CMH11-150H	1500x1150x725	1.570
CMH11-200H	2000x1150x725	1.876
CMH11-250H	2500x1150x725	2.195
CMH11-300H	3000x1150x725	2.737
CMH11-350H	3500x1150x725	3.043
CMH11-400H	4000x1150x725	3.348
CMH11-450H	4500x1150x725	3.668
CMH11-500H	5000x1150x725	3.875
CMH11-550H	5500x1150x725	4.390
CMH11-600H	6000x1150x725	4.687

CAMPANA MURAL INVERTIDA CON PLENUM DE REGULACIÓN

Modelo	Dimensiones	P.V.P. (€)
CMH11-150P	1500x1150x725	1.743
CMH11-200P	2000x1150x725	2.082
CMH11-250P	2500x1150x725	2.437
CMH11-300P	3000x1150x725	3.039
CMH11-350P	3500x1150x725	3.378
CMH11-400P	4000x1150x725	3.717
CMH11-450P	4500x1150x725	4.072
CMH11-500P	5000x1150x725	4.302
CMH11-550P	5500x1150x725	4.873
CMH11-600P	6000x1150x725	5.203

CAMPANAS MURALES INVERTIDAS PARA HORNOS



- Fabricadas en acero inoxidable AISI 304 18/10 satinado.
- Campana soldada, con todas las aristas chafadas para una limpieza fácil y segura.
- Techo exterior construido en acero galvanizado.
- Drenaje para el aceite con tapón roscado.
- Anclaje a pared muy sólido, de fácil instalación (incluye tornillería y accesorios).
- Los modelos con regulación disponen de un plenum interior con trampillas ajustables individualmente.
- Los modelos superiores a 3 metros se suministran en dos piezas con un robusto kit de unión oculto y de fácil montaje.
- Sistema de autoextinción de incendios opcional, ver pág. 126.
- Se incluyen filtros de lamas en acero inoxidable AISI 430 de dimensiones estándar 490x490x50 mm.
- Luminarias opcionales, ver pág. 127.

CAMPANA MURAL PARA HORNOS

Modelo	Dimensiones	P.V.P. (€)
CMH15-100	1000x1500x500	1.259
CMH15-150	1500x1500x500	1.547
CMH15-200	2000x1500x500	1.826
CMH15-250	2500x1500x500	2.117
CMH15-300	3000x1500x500	2.658
CMH15-350	3500x1500x500	2.937
CMH15-400	4000x1500x500	3.217
CMH15-450	4500x1500x500	3.508
CMH15-500	5000x1500x500	3.694
CMH15-550	5500x1500x500	4.207
CMH15-600	6000x1500x500	4.478

CAMPANA MURAL PARA HORNOS CON PLENUM

Modelo	Dimensiones	P.V.P. (€)
CMH15-150H	1500x1500x725	1.694
CMH15-200H	2000x1500x725	2.000
CMH15-250H	2500x1500x725	2.318
CMH15-300H	3000x1500x725	2.911
CMH15-350H	3500x1500x725	3.217
CMH15-400H	4000x1500x725	3.522
CMH15-450H	4500x1500x725	3.841
CMH15-500H	5000x1500x725	4.045
CMH15-550H	5500x1500x725	4.607
CMH15-600H	6000x1500x725	4.903

CAMPANA MURAL PARA HORNOS CON PLENUM DE REGULACIÓN

Modelo	Dimensiones	P.V.P. (€)
CMH15-150P	1500x1500x725	1.881
CMH15-200P	2000x1500x725	2.220
CMH15-250P	2500x1500x725	2.573
CMH15-300P	3000x1500x725	3.231
CMH15-350P	3500x1500x725	3.571
CMH15-400P	4000x1500x725	3.910
CMH15-450P	4500x1500x725	4.263
CMH15-500P	5000x1500x725	4.489
CMH15-550P	5500x1500x725	5.114
CMH15-600P	6000x1500x725	5.442

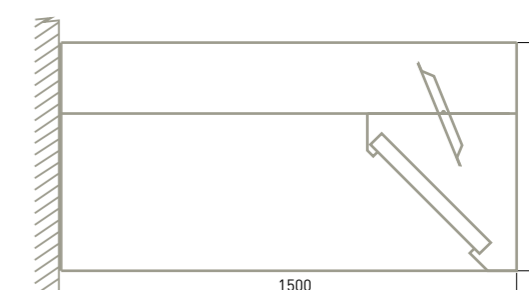
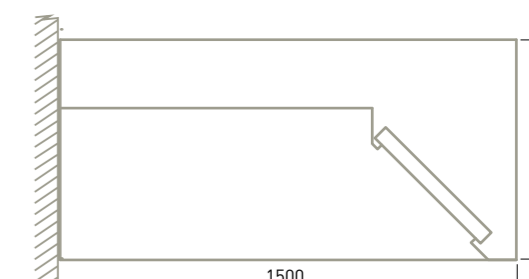
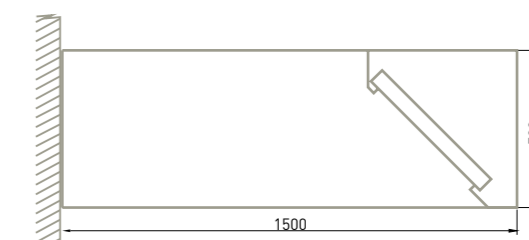
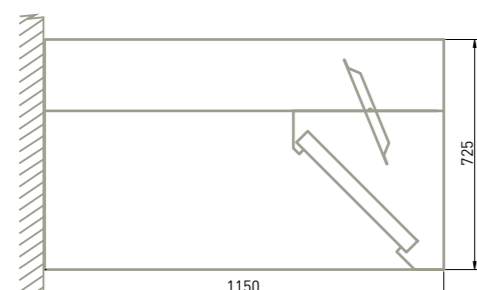
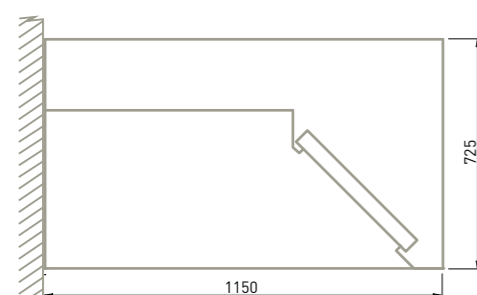
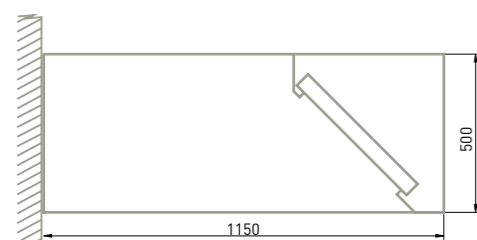

CAMPANAS MURALES INVERTIDAS COMPENSADAS



- Fabricadas en acero inoxidable AISI 304 18/10 satinado.
- Plenum de aportación lateral con rejilla incorporada.
- Campana soldada, con todas las aristas chafadas para una limpieza fácil y segura.
- Techo exterior construido en acero galvanizado.
- Drenaje para el aceite con tapón roscado.
- Anclaje a pared muy sólido, de fácil instalación (incluye tornillería y accesorios).
- Los modelos con regulación disponen de un plenum interior con trampillas ajustables individualmente.
- Los modelos superiores a 3 metros se suministran en dos piezas con un robusto kit de unión oculto y fácil montaje.
- Luminarias opcionales, ver pág. 127.
- Sistema de extinción de incendios opcional, ver pág. 126.
- Incluye filtros de lamas en acero inoxidable AISI 430 de dimensiones estándar 490x490x50 mm.

CAMPANA MURAL INVERTIDA COMPENSADA

Modelo	Dimensiones	P.V.P. (€)
CMHC11-150H	1500x1150x725	1.757
CMHC11-200H	2000x1150x725	2.191
CMHC11-250H	2500x1150x725	2.518
CMHC11-300H	3000x1150x725	3.128
CMHC11-350H	3500x1150x725	3.564
CMHC11-400H	4000x1150x725	3.998
CMHC11-450H	4500x1150x725	4.324
CMHC11-500H	5000x1150x725	4.651
CMHC11-550H	5500x1150x725	5.219
CMHC11-600H	6000x1150x725	5.641

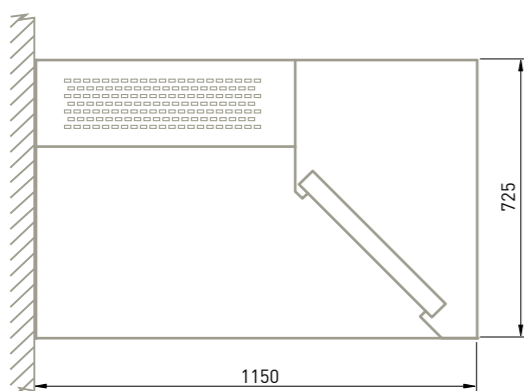

CAMPANA MURAL INVERTIDA COMPENSADA CON PLENUM DE REGULACIÓN

Modelo	Dimensiones	P.V.P. (€)
CMHC11-150P	1500x1150x725	1.889
CMHC11-200P	2000x1150x725	2.356
CMHC11-250P	2500x1150x725	2.707
CMHC11-300P	3000x1150x725	3.363
CMHC11-350P	3500x1150x725	3.831
CMHC11-400P	4000x1150x725	4.298
CMHC11-450P	4500x1150x725	4.649
CMHC11-500P	5000x1150x725	5.000
CMHC11-550P	5500x1150x725	5.611
CMHC11-600P	6000x1150x725	6.065

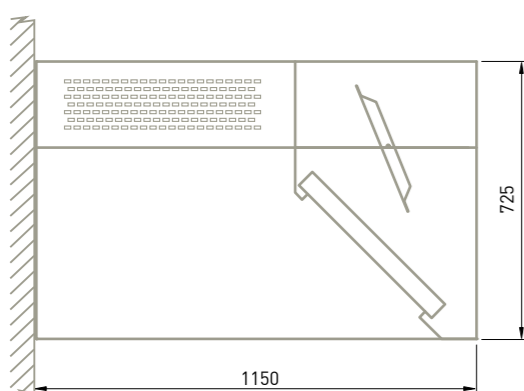

CAMPANAS MURALES INVERTIDAS COMPENSADAS PARA HORNOS



- Fabricadas en acero inoxidable AISI 304 18/10 satinado.
- Plenum de aportación lateral con rejilla incorporada.
- Campana soldada, con todas las aristas chafadas para una limpieza fácil y segura.
- Techo exterior construido en acero galvanizado.
- Drenaje para el aceite con tapón roscado.
- Anclaje a pared muy sólido, de fácil instalación (incluye tornillería y accesorios).
- Los modelos con regulación disponen de un plenum interior con trampillas ajustables individualmente.
- Los modelos superiores a 3 metros se suministran en dos piezas con un robusto kit de unión oculto y de fácil montaje.
- Pueden equiparse opcionalmente con luminarias de encastre o superficie, ver pág. 127.
- Sistema de extinción de incendios opcional, ver pág. 126.
- Incluye filtros de lamas en acero inoxidable AISI 430 de dimensiones estándar 490x490x50 mm.

CAMPANA MURAL INVERTIDA COMPENSADA PARA HORNOS

Modelo	Dimensiones	P.V.P. (€)
CMHC15-150H	1500x1500x725	1.875
CMHC15-200H	2000x1500x725	2.310
CMHC15-250H	2500x1500x725	2.636
CMHC15-300H	3000x1500x725	3.295
CMHC15-350H	3500x1500x725	3.729
CMHC15-400H	4000x1500x725	4.164
CMHC15-450H	4500x1500x725	4.490
CMHC15-500H	5000x1500x725	4.817
CMHC15-550H	5500x1500x725	5.427
CMHC15-600H	6000x1500x725	5.849

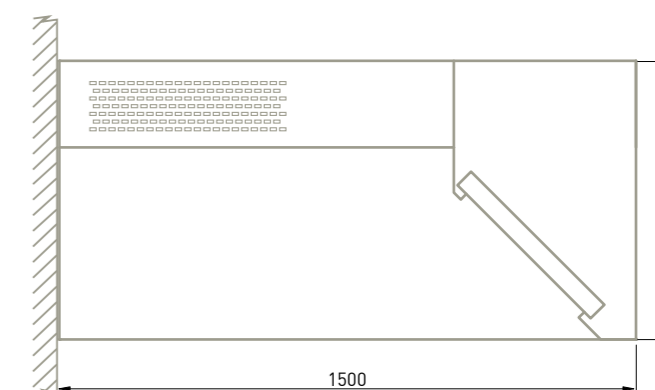

CAMPANA MURAL INVERTIDA COMPENSADA PARA HORNOS CON PLENUM DE REGULACIÓN

Modelo	Dimensiones	P.V.P. (€)
CMHC15-150P	1500x1500x725	2.016
CMHC15-200P	2000x1500x725	2.484
CMHC15-250P	2500x1500x725	2.834
CMHC15-300P	3000x1500x725	3.541
CMHC15-350P	3500x1500x725	4.009
CMHC15-400P	4000x1500x725	4.476
CMHC15-450P	4500x1500x725	4.827
CMHC15-500P	5000x1500x725	5.179
CMHC15-550P	5500x1500x725	5.834
CMHC15-600P	6000x1500x725	6.288

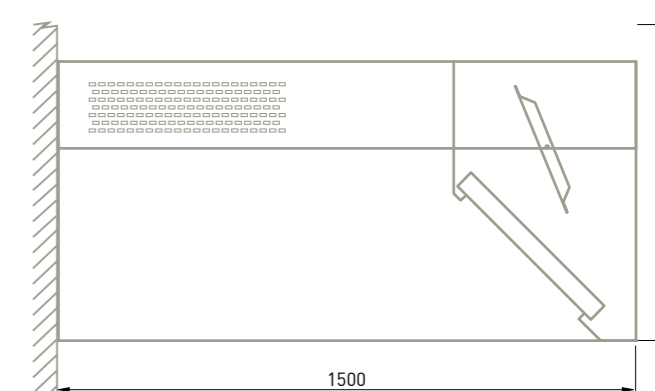

NOVEDAD

CAMPANAS CENTRALES RECTAS FONDO 110



- Fabricadas en acero inoxidable AISI 304 18/10 satinado.
- Campana soldada, con todas las aristas chafadas para una limpieza fácil y segura.
- Techo exterior construido en acero galvanizado.
- Anclaje muy sólido, de fácil instalación.
- Drenaje para el aceite con tapón roscado.
- Los modelos con regulación disponen de un plenum interior con trampillas ajustables individualmente.
- Los modelos superiores a 3 metros se suministran en dos piezas con un robusto kit de unión oculto y fácil montaje.
- Como opción pueden equiparse con luminarias, ver pág. 127.
- Incluye filtros de lamas en acero inoxidable AISI 430 de dimensiones estándar 490x490x50mm.

CAMPANA CENTRAL RECTA

Modelo	Dimensiones	P.V.P. (€)
CCR11-100	1000x1150x500	1.357
CCR11-150	1500x1150x500	1.634
CCR11-200	2000x1150x500	1.913
CCR11-250	2500x1150x500	2.205
CCR11-300	3000x1150x500	2.700
CCR11-350	3500x1150x500	3.177
CCR11-400	4000x1150x500	3.456
CCR11-450	4500x1150x500	3.747
CCR11-500	5000x1150x500	3.937
CCR11-550	5500x1150x500	4.407
CCR11-600	6000x1150x500	4.678

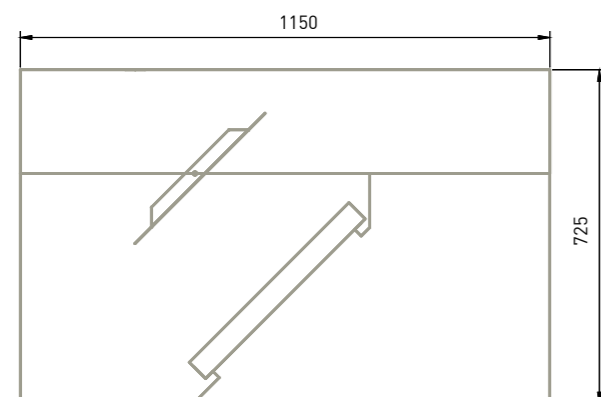
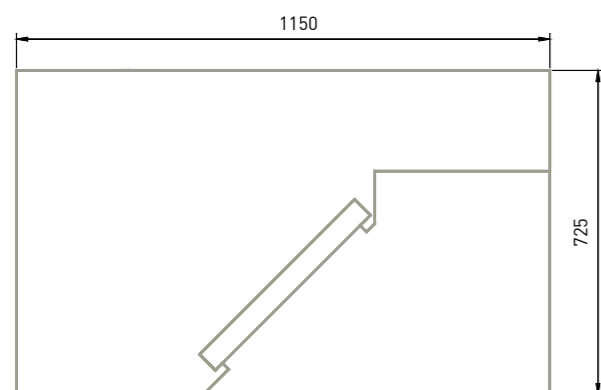
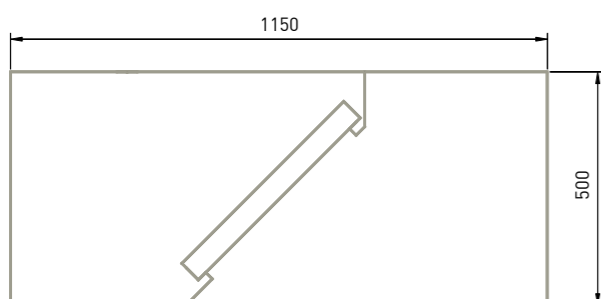

CAMPANA CENTRAL CON PLENUM

Modelo	Dimensiones	P.V.P. (€)
CCR11-150H	1500x1150x725	1.770
CCR11-200H	2000x1150x725	2.076
CCR11-250H	2500x1150x725	2.395
CCR11-300H	3000x1150x725	2.937
CCR11-350H	3500x1150x725	3.441
CCR11-400H	4000x1150x725	3.746
CCR11-450H	4500x1150x725	4.066
CCR11-500H	5000x1150x725	4.273
CCR11-550H	5500x1150x725	4.788
CCR11-600H	6000x1150x725	5.085

CAMPANA CENTRAL RECTA CON PLENUM DE REGULACIÓN

Modelo	Dimensiones	P.V.P. (€)
CCR11-150P	1500x1150x725	1.943
CCR11-200P	2000x1150x725	2.282
CCR11-250P	2500x1150x725	2.637
CCR11-300P	3000x1150x725	3.239
CCR11-350P	3500x1150x725	3.776
CCR11-400P	4000x1150x725	4.115
CCR11-450P	4500x1150x725	4.470
CCR11-500P	5000x1150x725	4.699
CCR11-550P	5500x1150x725	5.271
CCR11-600P	6000x1150x725	5.601

CAMPANAS CENTRALES RECTAS INDUCTORAS FONDO 110

NOVEDAD



- Fabricadas en acero inoxidable AISI 304 18/10 satinado.
- Campana soldada, con todas las aristas chafadas para una limpieza fácil y segura.
- Aportación de aire por el borde inferior.
- Techo exterior construido en acero galvanizado.
- Drenaje para el aceite con tapón roscado.
- Anclaje muy sólido, de fácil instalación.
- Los modelos superiores a 3 metros se suministran en dos piezas con un robusto kit de unión oculto y fácil montaje.
- Pueden equiparse, como opción, luminarias de encastre o de superficie, ver pág.127.
- Incluye filtros de lamas en acero inoxidable AISI 430 de dimensiones estándar 490x490x50mm.
- Especialmente diseñadas para show-cooking.

CAMPANAS CENTRALES RECTAS INDUCTORAS

Modelo	Dimensiones	P.V.P. (€)
CCRI11-150	1500x1150x725	2.025
CCRI11-200	2000x1150x725	2.330
CCRI11-250	2500x1150x725	2.650
CCRI11-300	3000x1150x725	3.192

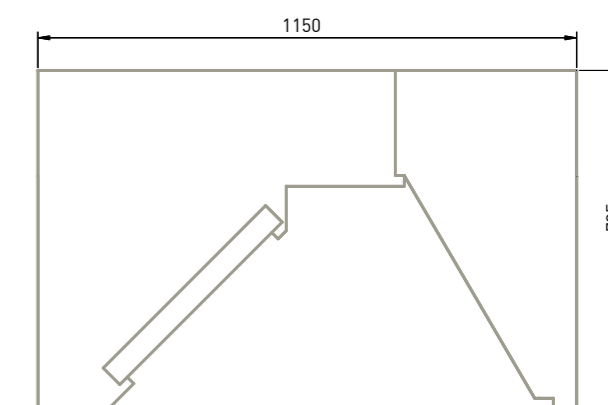

CAMPANA MURAL RECTA DE VAHOS

NOVEDAD

- Fabricadas totalmente en acero inoxidable AISI 304 18/10 satinado.
- Campana soldada, con todas las aristas chafadas para una limpieza fácil y segura.
- Drenaje con tapón roscado.
- Anclaje a pared muy sólido, de fácil instalación (incluye tornillería y accesorios).



CAMPANA MURAL RECTA DE VAHOS

Modelo	Dimensiones	P.V.P. (€)
CMV-100	1000x1000x500	798

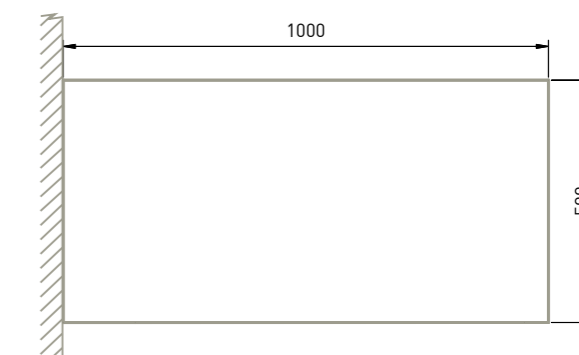

ERATOS. CATÁLOGO 2019

NOVEDAD

CAMPANAS CENTRALES RECTAS FONDO 1800



- Fabricadas en acero inoxidable AISI 304 18/10 satinado.
- Campana soldada, con todas las aristas chafadas para una limpieza fácil y segura.
- Techo exterior construido en acero galvanizado.
- Anclaje muy sólido, de fácil instalación.
- Drenaje para el aceite con tapón roscado.
- Los modelos con regulación disponen de un plenum interior con trampillas ajustables individualmente.
- Los modelos superiores a 3 metros se suministran en dos piezas con un robusto kit de unión oculto y fácil montaje.
- Como opción pueden equiparse con luminarias, ver pág. 127.
- Incluye filtros de lamas en acero inoxidable AISI 430 de dimensiones estándar 490x490x50mm.

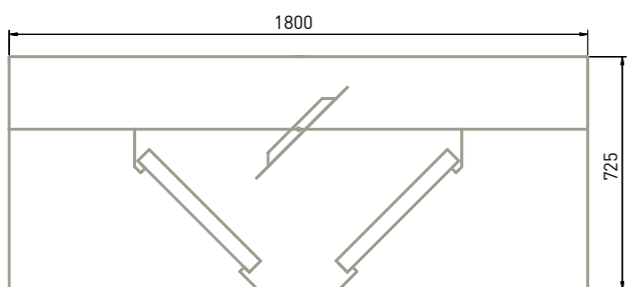
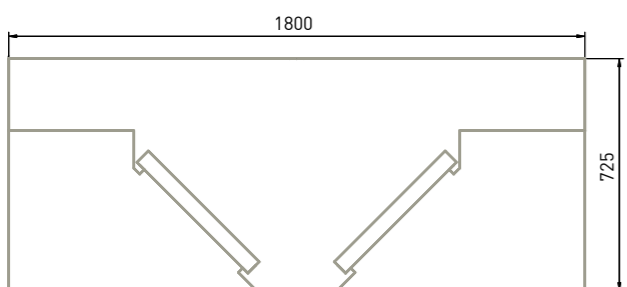
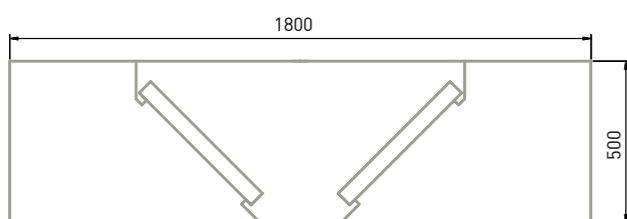

CAMPANA CENTRAL RECTA

Modelo	Dimensiones	P.V.P. (€)
CCR18-200	2000x1800x500	3.219
CCR18-250	2500x1800x500	3.630
CCR18-300	3000x1800x500	4.433
CCR18-350	3500x1800x500	4.648
CCR18-400	4000x1800x500	5.631
CCR18-450	4500x1800x500	6.042
CCR18-500	5000x1800x500	6.454
CCR18-550	5500x1800x500	7.273
CCR18-600	6000x1800x500	7.859

CAMPANA CENTRAL CON PLENUM

Modelo	Dimensiones	P.V.P. (€)
CCR18-200H	2000x1800x725	3.427
CCR18-250H	2500x1800x725	3.871
CCR18-300H	3000x1800x725	4.736
CCR18-350H	3500x1800x725	4.983
CCR18-400H	4000x1800x725	5.998
CCR18-450H	4500x1800x725	6.442
CCR18-500H	5000x1800x725	6.876
CCR18-550H	5500x1800x725	7.754
CCR18-600H	6000x1800x725	8.370

CAMPANA CENTRAL RECTA CON PLENUM DE REGULACIÓN

Modelo	Dimensiones	P.V.P. (€)
CCR18-200P	2000x1800x725	3.817
CCR18-250P	2500x1800x725	4.315
CCR18-300P	3000x1800x725	5.281
CCR18-350P	3500x1800x725	5.597
CCR18-400P	4000x1800x725	6.694
CCR18-450P	4500x1800x725	7.190
CCR18-500P	5000x1800x725	7.675
CCR18-550P	5500x1800x725	8.657
CCR18-600P	6000x1800x725	9.347

CAMPANAS CENTRALES RECTAS FONDO 2200

NOVEDAD



- Fabricadas en acero inoxidable AISI 304 18/10 satinado.
- Campana soldada, con todas las aristas chafadas para una limpieza fácil y segura.
- Techo exterior construido en acero galvanizado.
- Anclaje muy sólido, de fácil instalación.
- Drenaje para el aceite con tapón roscado.
- Los modelos con regulación disponen de un plenum interior con trampillas ajustables individualmente.
- Los modelos superiores a 3 metros se suministran en dos piezas con un robusto kit de unión oculto y fácil montaje.
- Como opción pueden equiparse con luminarias, ver pág. 127.
- Incluye filtros de lamas en acero inoxidable AISI 430 de dimensiones estándar 490x490x50mm.

CAMPANA CENTRAL RECTA

Modelo	Dimensiones	P.V.P. (€)
CCR22-200	2000x1800x500	3.545
CCR22-250	2500x1800x500	3.999
CCR22-300	3000x1800x500	4.887
CCR22-350	3500x1800x500	5.125
CCR22-400	4000x1800x500	6.212
CCR22-450	4500x1800x500	6.666
CCR22-500	5000x1800x500	7.120
CCR22-550	5500x1800x500	8.027
CCR22-600	6000x1800x500	8.673

CAMPANA CENTRAL CON PLENUM

Modelo	Dimensiones	P.V.P. (€)
CCR22-200H	2000x1800x725	3.800
CCR22-250H	2500x1800x725	4.294
CCR22-300H	3000x1800x725	5.258
CCR22-350H	3500x1800x725	5.534
CCR22-400H	4000x1800x725	6.659
CCR22-450H	4500x1800x725	7.155
CCR22-500H	5000x1800x725	7.635
CCR22-550H	5500x1800x725	8.613
CCR22-600H	6000x1800x725	9.297

CAMPANA CENTRAL RECTA CON PLENUM DE REGULACIÓN

Modelo	Dimensiones	P.V.P. (€)
CCR22-200P	2000x1800x725	4.191
CCR22-250P	2500x1800x725	4.738
CCR22-300P	3000x1800x725	5.803
CCR22-350P	3500x1800x725	6.148
CCR22-400P	4000x1800x725	7.356
CCR22-450P	4500x1800x725	7.903
CCR22-500P	5000x1800x725	8.435
CCR22-550P	5500x1800x725	9.517
CCR22-600P	6000x1800x725	10.275

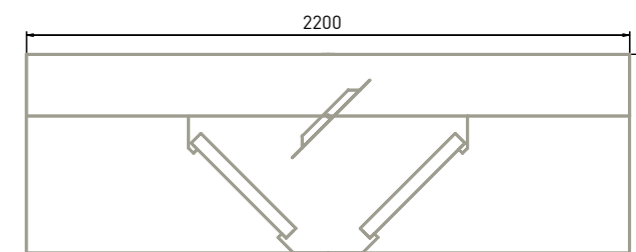
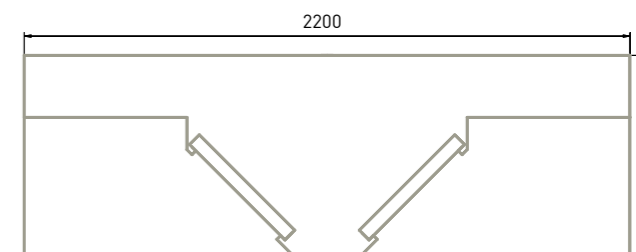
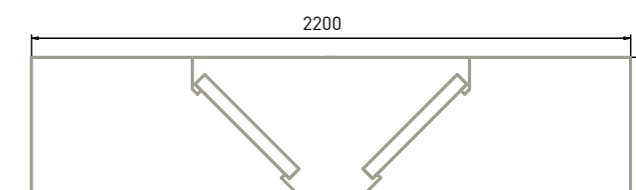

CAMPANAS

NOVEDAD

CAMPANAS CENTRALES INVERTIDAS COMPENSADAS FONDO 1800



- Fabricadas en acero inoxidable AISI 304 18/10 satinado.
- Plenum de aportación con rejilla incorporada.
- Campana soldada, con todas las aristas chafadas para una limpieza fácil y segura.
- Techo exterior construido en acero galvanizado.
- Drenaje para el aceite con tapón roscado.
- Anclaje muy sólido, de fácil instalación.
- Los modelos con regulación disponen de un plenum interior con trampillas ajustables individualmente.
- Los modelos superiores a 3 metros se suministran en dos piezas con un robusto kit de unión oculto y de fácil montaje.
- Luminarias opcionales, ver pág. 127.
- Sistema de extinción de incendios opcional, ver pág. 126.
- Incluye filtros de lamas en acero inoxidable AISI 430 de dimensiones estándar 490x490x50mm.

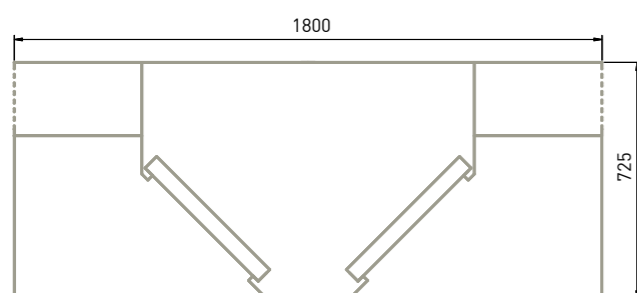

CAMPANA CENTRAL INVERTIDA COMPENSADA

Modelo	Dimensiones	P.V.P. (€)
CCRC18-200H	2000x1800x725	3.745
CCRC18-250H	2500x1800x725	4.226
CCRC18-300H	3000x1800x725	5.165
CCRC18-350H	3500x1800x725	5.502
CCRC18-400H	4000x1800x725	6.568
CCRC18-450H	4500x1800x725	7.049
CCRC18-500H	5000x1800x725	7.530
CCRC18-550H	5500x1800x725	8.489
CCRC18-600H	6000x1800x725	9.175

CAMPANA CENTRAL INVERTIDA COMPENSADA CON PLENUM DE REGULACIÓN

Modelo	Dimensiones	P.V.P. (€)
CCRC18-200P	2000x1800x725	4.086
CCRC18-250P	2500x1800x725	4.612
CCRC18-300P	3000x1800x725	5.639
CCRC18-350P	3500x1800x725	5.909
CCRC18-400P	4000x1800x725	7.174
CCRC18-450P	4500x1800x725	7.701
CCRC18-500P	5000x1800x725	8.227
CCRC18-550P	5500x1800x725	9.276
CCRC18-600P	6000x1800x725	10.026

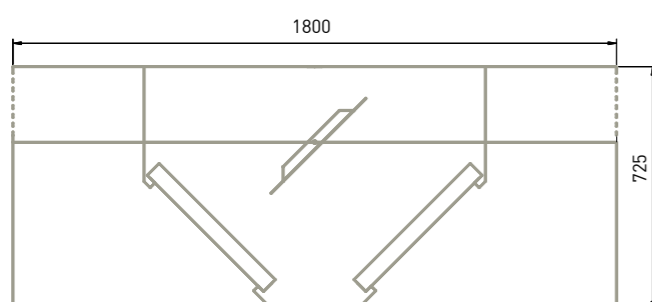

CAMPANAS CENTRALES INVERTIDAS COMPENSADAS PARA HORNOS FONDO 2200

NOVEDAD



- Fabricadas en acero inoxidable AISI 304 18/10 satinado.
- Plenum de aportación con rejilla incorporada.
- Campana soldada, con todas las aristas chafadas para una limpieza fácil y segura.
- Techo exterior construido en acero galvanizado.
- Drenaje para el aceite con tapón roscado.
- Anclaje muy sólido, de fácil instalación.
- Los modelos con regulación disponen de un plenum interior con trampillas ajustables individualmente.
- Los modelos superiores a 3 metros se suministran en dos piezas con un robusto kit de unión oculto y fácil montaje.
- Pueden equiparse opcionalmente con luminarias de encastre o superficie, ver pág. 127.
- Sistema de extinción de incendios opcional, ver pág. 126.
- Incluye filtros de lamas en acero inoxidable AISI 430 de dimensiones estándar 490x490x50mm.

CAMPANA CENTRA INVERTIDA COMPENSADA PARA HORNOS

Modelo	Dimensiones	P.V.P. (€)
CCRC22-200H	2000x2200x725	4.072
CCRC22-250H	2500x2200x725	4.596
CCRC22-300H	3000x2200x725	5.620
CCRC22-350H	3500x2200x725	5.979
CCRC22-400H	4000x2200x725	7.149
CCRC22-450H	4500x2200x725	7.672
CCRC22-500H	5000x2200x725	8.196
CCRC22-550H	5500x2200x725	9.243
CCRC22-600H	6000x2200x725	9.989

CAMPANA CENTRA INVERTIDA COMPENSADA PARA HORNOS CON PLENUM DE REGULACIÓN

Modelo	Dimensiones	P.V.P. (€)
CCRC22-200P	2000x2200x725	4.413
CCRC22-250P	2500x2200x725	4.982
CCRC22-300P	3000x2200x725	6.094
CCRC22-350P	3500x2200x725	6.386
CCRC22-400P	4000x2200x725	7.755
CCRC22-450P	4500x2200x725	8.324
CCRC22-500P	5000x2200x725	8.892
CCRC22-550P	5500x2200x725	10.029
CCRC22-600P	6000x2200x725	10.840

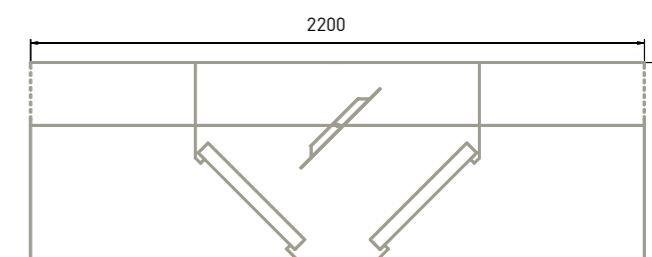
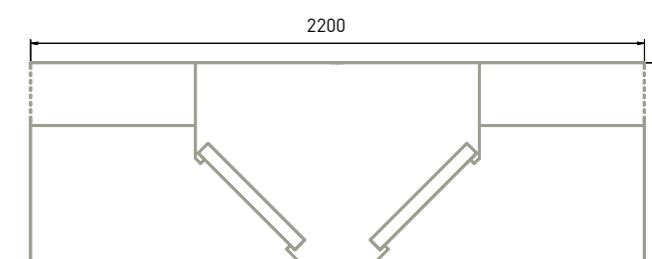

SISTEMA AUTÓNOMO DE AUTOEXTINCIÓN DE INCENDIOS

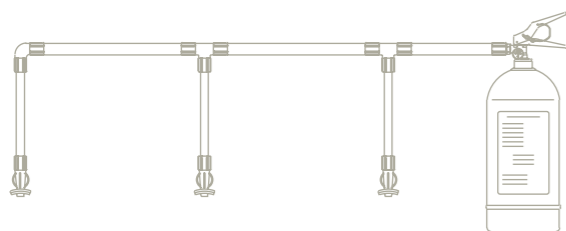

- Sistema homologado y certificado que cumple todas las normativas vigentes de extinción de incendios en campanas.
- Totalmente autónomo, sin necesidad de alimentación eléctrica. Muy seguro y efectivo.
- Fluido extintor biodegradable, ecológico e inócuo, contenido en un depósito cilíndrico.
- Rociadores Splinker con ampolla accionadora de excitación térmica.
- Fácil activación y mínimo mantenimiento por instalador autorizado.
- Depósito situado en el lateral exterior de la campana.

MURALES

Modelo	Longitud	Depósito	Splinkers	P.V.P. (€)
EI-CM-100I	1000	Lateral Izq.	1	1.452
EI-CM-100D	1000	Lateral Dcha.	1	1.452
EI-CM-150I	1500	Lateral Izq.	2	1.554
EI-CM-150D	1500	Lateral Dcha.	2	1.554
EI-CM-200I	2000	Lateral Izq.	2	1.655
EI-CM-200D	2000	Lateral Dcha.	2	1.655
EI-CM-250I	2500	Lateral Izq.	3	1.741
EI-CM-250D	2500	Lateral Dcha.	3	1.741
EI-CM-300I	3000	Lateral Izq.	4	1.878
EI-CM-300D	3000	Lateral Dcha.	4	1.878
EI-CM-350I	3500	Lateral Izq.	4	2.104
EI-CM-350D	3500	Lateral Dcha.	4	2.104
EI-CM-400I	4000	Lateral Izq.	4	2.104
EI-CM-400D	4000	Lateral Dcha.	4	2.104
EI-CM-450I	4500	Lateral Izq.	5	2.206
EI-CM-450D	4500	Lateral Dcha.	5	2.206
EI-CM-500I	5000	Lateral Izq.	6	2.206
EI-CM-500D	5000	Lateral Dcha.	6	2.206
EI-CM-550I	5500	Lateral Izq.	7	2.307
EI-CM-550D	5500	Lateral Dcha.	7	2.307
EI-CM-600I	6000	Lateral Izq.	7	2.307
EI-CM-600D	6000	Lateral Dcha.	7	2.307

CENTRALES

Modelo	Longitud	Depósito	Splinkers	P.V.P. (€)
EI-CC-150	1500	Lateral	2+2	2.654
EI-CC-200	2000	Lateral	2+2	2.857
EI-CC-250	2500	Lateral	3+3	3.028
EI-CC-300	3000	Lateral	4+4	3.302
EI-CC-350	3500	Lateral	4+4	3.896
EI-CC-400	4000	Lateral	4+4	4.208
EI-CC-450	4500	Lateral	5+5	4.411
EI-CC-500	5000	Lateral	6+6	4.411
EI-CC-550	5500	Lateral	7+7	4.615

TURBINAS INCORPORADAS 400°C/2h

- Turbinas multipala con álabes curvados hacia delante de doble oído.
- Sistema antivibración mediante brazos flexores y silentblocks.
- Unidades para trabajar inmersas en zonas de riesgo de incendios 400°C/2h.
- Homologación según norma EN 12101-3:2002.



Modelo	Potencia (Kw)	R.P.M.	Caudal max. (m³/h)	P.V.P. (€)
TI400 9/9-6M 1/3 cv	0,25	900	2100	1.447
TI400 9/9-6T 1/3 cv	0,25	920	2100	1.447
TI400 9/9-4M 3/4 cv	0,55	1410	3000	1.492
TI400 9/9-4T 3/4 cv	0,55	1420	3000	1.498
TI400 10/10-6M 1/3 cv	0,25	900	2250	1.483
TI400 10/10-4M 3/4 cv	0,55	1410	3450	1.563
TI400 10/10-4T 3/4 cv	0,55/0,15	1440/710	3450	1.534
TI400 12/12-6M 1 cv	0,75	920	4800	1.823
TI400 12/12-6M 1,5 cv	1,1	920	6200	1.936

TURBINAS INCORPORADAS

- Turbina con álabes curvados hacia delante de doble oído.
- Sistema antivibración con brazos flexores y silentblocks.
- Temperatura máxima de trabajo de 50°C en continuo.

Modelo	Potencia (KW)	R.P.M.	Nivel sonoro (dB)	Caudal max. (m³/h)	P.V.P. (€)
TI 9/9 1/5 cv	0,15	850	60	2200	260
TI 9/9 1/2 cv	0,37	1320	66	2800	278
TI 9/9 3/4 cv	0,55	1310	70	3600	285
TI 10/10 1/3 cv	0,25	830	62	3200	288
TI 10/10 3/4 cv	0,55	1310	70	3950	295
TI 12/9 1 cv	0,75	850	69	5500	417
TI 12/12 1,5 cv T	1,1	850	75	7800	468



SOPORTES PARA TURBINA

Modelo	Para turbinas	P.V.P. (€)
ST-9/9	9/9	102
ST-10/10	10/10	102
ST-12/12	12/12	136



LUMINARIAS

DE SUPERFICIE

- Luminarias de superficie estanca IP68 con cuerpo en polí-carbonato y cableado de silicona.
- Incluye tubos fluorescentes.



ENCASTRADAS

NOVEDAD

- Luminaria de enchastre con protección al polvo y la humedad IP-68.
- Fabricada en acero inoxidable AISI 304 18/10
- Incorpora cristal templado de alta resistencia.
- Iluminación mediante regletas de Led tipo T5
- Estas luminarias se suministran de fábrica montadas en la campana.

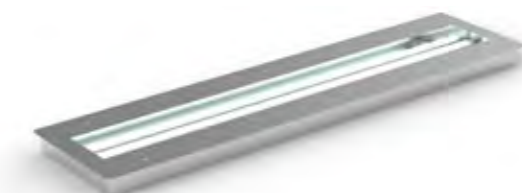

Modelo	Dimensiones	Wattios	P.V.P. (€)
LS70-18	700xØ100	18	238
LS130-36	1300xØ100	36	304

Modelo	Dimensiones	Wattios	P.V.P. (€)
LE-70	706x236x55	25	395
LE-130	1306x236x55	50	430

ESTANTERÍA PARA CAMPANA MURAL

- Construida en acero inoxidable AISI 304 18/10.
- Parrillas desmontables para facilitar su limpieza.
- Montaje rápido y sencillo (tacos y tornillos incluidos).

Modelo	Dimensiones	P.V.P. (€)
EMC-1GN	585x380	263
EMC-2GN	1115x380	324
EMC-3GN	1650x380	375
EMC-4GN	2180x380	423



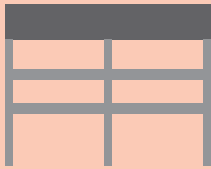

CAMPANAS SOLDADAS FRENTE REDONDO CON CANTOS DOBLADOS Y CHAFADOS

Encuentra una amplia variedad de accesorios y complementos para tu empresa hostelera.

CAMPANA DE PARED MURAL CON PLENUM FRONTAL REDONDEADO FONDO 850

- Fabricado en acero inoxidable AISI-430.
- Campanas soldadas, con cantos doblados y chafados y frontal redondo.

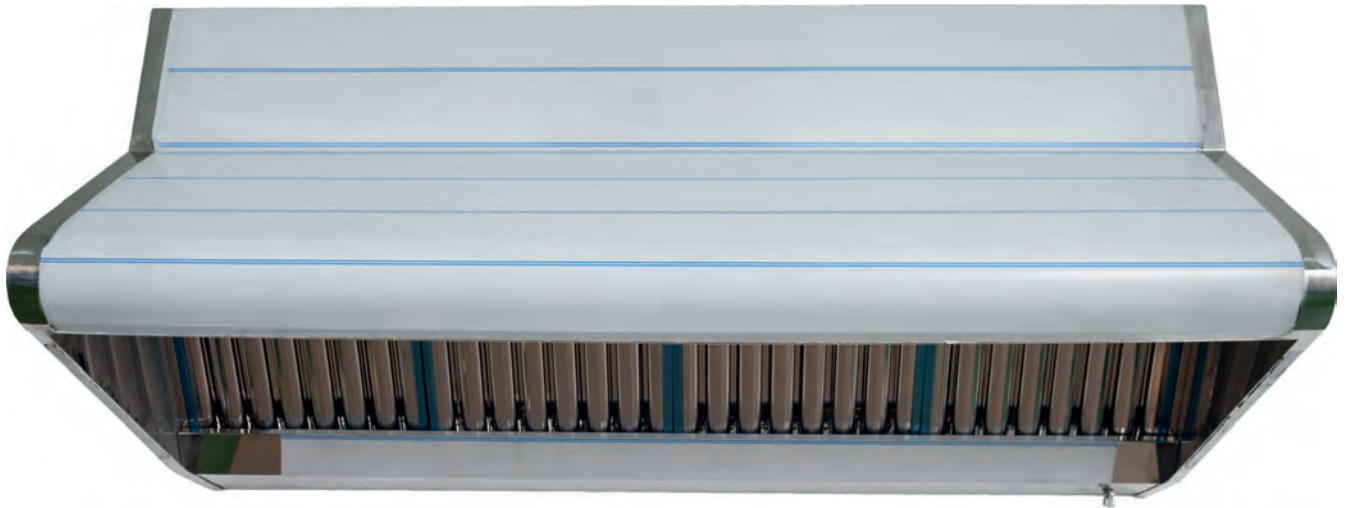

CAMPANA DE PARED MURAL SNACK FRONTAL REDONDEADO FONDO 850

- Fabricado en acero inoxidable AISI-430.
- Campanas soldadas, con cantos doblados y chafados y frontal redondo.

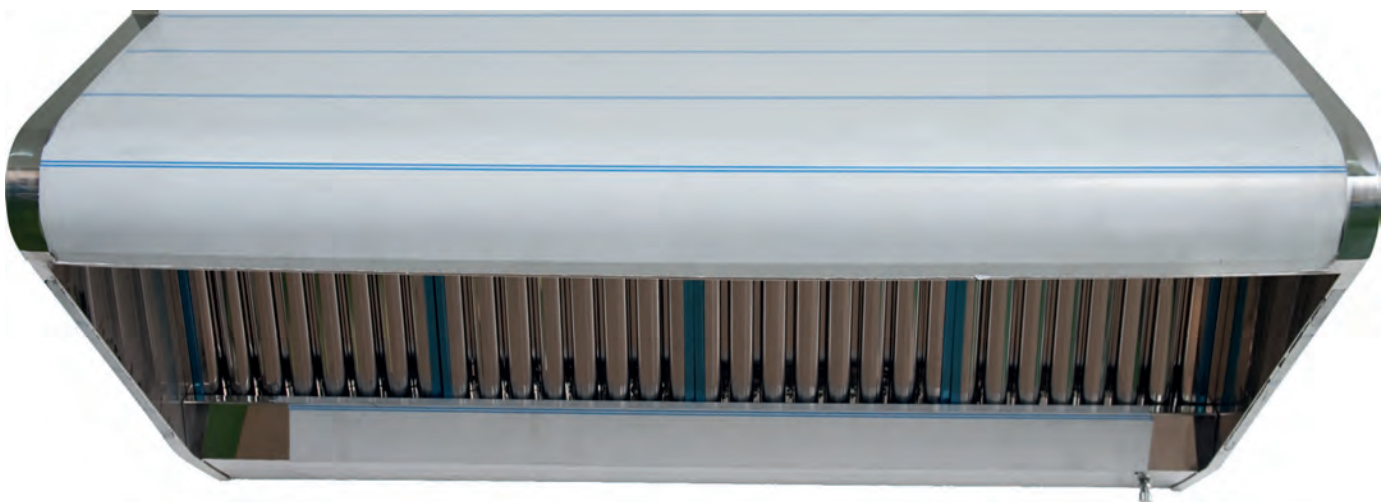

El diseño y desarrollo de nuestros productos fomentan la durabilidad y funcionalidad.
Con acabados de alta calidad y precio muy competitivo.

INOXIDABLE Y ACCESORIOS EXTRACCIÓN

Encuentra una amplia variedad de accesorios y complementos para tu empresa hostelera.



CAMPANA DE PARED MURAL SNACK FONDO 850

- Fabricado en acero inoxidable AISI-430.
- Campanas soldadas completamente, con cantos doblados y chafados.
- Colectores en forma de U soldados para la sujeción de los filtros, de estructura diáfana, sin montantes intermedios facilitando una correcta limpieza.
- Filtros inclinados con sistema de drenaje con tapón roscado de gran tamaño.
- Contempla todas las normativas vigentes.
- Diseño fácil de limpiar.
- Filtros de lamas de acero inoxidable incluidos.
- Modelo de turbina según medida de campana, explicado en tabla adjunta.



FABRICADO EN
ANDALUCÍA



MEDIDAS	P.V.P. SIN TURBINA	P.V.P. CON TURBINA
1000x850x700	435	705
1500x850x700	675	980
2000x850x700	815	1.125
2500x850x700	980	1.280

DTM



DIMENSIONES	POTENCIA
1000	DTM-7/7-4M 1/5CV
1500	DTM-9/9-4M 1/2CV
2000	DTM-9/9-4M 3/4CV
2500	DTM-10/10-4M 3/4CV

FILTRO DE LAMAS



REF.	DESCRIPCIÓN	P.V.P.
2590	Filtros de campana de lamas 490x490x48mm	22,5
2590	Filtros de campana de lamas 500x500x48mm	22,9

TAPÓN DE DRENAJE



REF.	DESCRIPCIÓN	P.V.P.
2590	Tapón de drenaje campanas en acero cincado	5,25

El diseño y desarrollo de nuestros productos fomentan la durabilidad y funcionalidad. Con acabados de alta calidad y precio muy competitivo.

CAMPANA DE PARED MURAL CON PLENUM FONDO 850

FABRICADO EN
ANDALUCÍA



- Fabricado en acero inoxidable AISI-430.
- Campanas soldadas completamente, con cantos doblados y chafados.
- Colectores en forma de U soldados para la sujeción de los filtros, de estructura diáfana, sin montantes intermedios facilitando una correcta limpieza.
- Filtros inclinados con sistema de drenaje con tapón roscado de gran tamaño.
- Contempla todas las normativas vigentes.
- Diseño fácil de limpiar.
- Filtros de lamas de acero inoxidable incluidos.
- Modelo de turbina según medida de campana, explicado en tabla adjunta.



MEDIDAS	P.V.P. SIN TURBINA	P.V.P. CON TURBINA
1000x850x700	585	855
1500x850x700	840	1.110
2000x850x700	1.085	1.385
2500x850x700	1.315	1.610

DTM



DIMENSIONES	POTENCIA
1000	DTM-7/7-4M 1/5CV
1500	DTM-9/9-4M 1/2CV
2000	DTM-9/9-4M 3/4CV
2500	DTM-10/10-4M 3/4CV

FILTRO DE LAMAS



REF.	DESCRIPCIÓN	P.V.P.
2590	Filtros de campana de lamas 490x490x48mm	22,5
2590	Filtros de campana de lamas 500x500x48mm	22,9

TAPÓN DE DRENAJE



REF.	DESCRIPCIÓN	P.V.P.
2590	Tapón de drenaje campanas en acero cincado	5,25

El diseño y desarrollo de nuestros productos fomentan la durabilidad y funcionalidad. Con acabados de alta calidad y precio muy competitivo.

VENTILADORES CENTRÍFUGOS DE BAJA PRESIÓN

Ventilador centrífugo, doble aspiración con motor directo.

- DTM: Ventiladores centrífugos de doble aspiración con motor directo y turbina con álabes hacia delante, en chapa de acero galvanizado y envolvente en chapa de acero galvanizado.
- Motor cerrado con protector térmico incorporado clase F, con rodamiento a bolas, protección IP54.

MODELO	REFERENCIA	POTENCIA (CV)	FLUJO AIRE (m3/h)	NIVEL PRESIÓN SONORA (dBA)	P.V.P.
DTM-7/7-4M 1/5 EFF	70011000	0,15	1520	59	189
DTM-9/9-4M 1/2 EFF	70011013	0,37	2800	66	249
DTM-9/9-4M 3/4 EFF	70011014	0,55	3600	70	258
DTM-9/9-6M 1/3 EFF	70011016	0,25	2700	62	237
DTM-10/10-4M 1/2 EFF	70011023	0,37	2800	65	259
DTM-10/10-4M 3/4 EFF	70011024	0,55	3950	70	265
DTM-12/12-6M 1 EFF	70011035	0,75	6000	71	414
DTM-12/12-6T 1 1/2 EFF	70011033	1,10	7800	75	425



DTM

CAJAS DE EXTRACCIÓN DE BAJA PRESIÓN

Ventilador centrífugo con caja, doble aspiración con motor directo.

- CADTM: Unidades de ventilación, aisladas acústicamente, equipadas con ventilador centrífugo de doble aspiración con motor directo y turbina con álabes hacia delante, en chapa de acero galvanizado.
- Envoltorio en chapa de acero galvanizado.
- Motor cerrado con protector térmico incorporado clase F, con rodamiento a bolas, protección IP54.

MODELO	REFERENCIA	POTENCIA (CV)	FLUJO AIRE (m3/h)	NIVEL PRESIÓN SONORA (dBA)	P.V.P.
CADTM-7/7-4M 1/5	80011002	0,15	1520	58	340
CADTM-9/9-4M 1/2	80011006	0,37	2800	66	405
CADTM-9/9-4M 3/4	80011007	0,55	3600	70	425
CADTM-9/9-6M 1/3	80011009	0,25	2700	61	410
CADTM-10/10-4M 1/2	80011013	0,37	2800	65	445
CADTM-10/10-4M 3/4	80011014	0,55	3950	70	452
CADTM-12/12-6T 1 1/2	80011019	1,10	7800	74	612
CADTM-12/12-6M 3/4	80011021	0,55	4900	63	592
CADTM-12/12-6M 1	80011022	0,75	6000	70	612
CADTM-15/15-6T 3	80011024	2,20	11900	74	920



CADTM

VENTILADORES CENTRÍFUGOS 400°/2horas. Inmersas En Zona De Riesgo.

Ventilador centrífugo con caja, doble aspiración con motor directo.

- Homologación según norma EN12101-3:2002.-Turbina con álabes hacia delante, en chapa de acero galvanizado.
- Motores clase H, uso continuo S1 y uso emergencia S2, con rodamientos a bolas, protección IP-55.
- Amortiguadores antivibratorios. Caja conexiones exterior. Envoltorio en chapa de acero galvanizado.

MODELO	REFERENCIA	POTENCIA (CV)	FLUJO AIRE (m3/h)	NIVEL PRESIÓN SONORA (dBA)	P.V.P.
CBDT 9/9-4T		0,55	3000	66	1.318
CBDT 9/9-4M		0,55	3000	66	1.315
CBDT 9/9-6T		0,25	2100	61	1.278
CBDT 9/9-6M		0,25	2100	61	1.275
CBDT 10/10-4T		0,55	3450	68	1.350
CBDT 10/10-4M		0,55	3450	68	1.378
CBDT 10/10-6M		0,25	2250	64	1.308
CBDT 12/12-6M-1		0,75	4800	65	1.610
CBDT 12/12-6M-1,5		1,10	6200	67	1.705



CBDT

El diseño y desarrollo de nuestros productos fomentan la durabilidad y funcionalidad. Con acabados de alta calidad y precio muy competitivo.

CAJAS DE EXTRACCIÓN 400° / 2horas. Inmersas En Zona De Riesgo.

Ventilador centrífugo, doble aspiración con motor directo.

- Homologación según norma EN12101-3:2002. Turbina con álabes hacia delante, en chapa de acero galvanizado.
- Motores clase H, uso continuo S1 y uso emergencia S2, con rodamientos a bolas, protección IP-55.
- Amortiguadores antivibratorios. Caja conexiones exterior.
- Envoltente en chapa de acero galvanizado.

MODELO	REFERENCIA	POTENCIA (CV)	FLUJO AIRE (m3/h)	NIVEL PRESIÓN SONORA (dBA)	P.V.P.
CJBDT 9/9-4T		0,55	3000	66	1.820
CJBDT 9/9-4M		0,55	3000	66	1.842
CJBDT 9/9-6T		0,25	2100	61	2.010
CJBDT 9/9-6M		0,25	2100	61	1.845
CJBDT 10/10-4T		0,55	3450	68	1.990
CJBDT 10/10-4M		0,55	3450	68	2.010
CJBDT 10/10-6M		0,25	2250	64	2.010
CJBDT 12/12-6M-1		0,75	4800	65	2.340
CJBDT 12/12-6M-1,5		1,10	6200	67	2.495



CJBDT

CAJAS DE EXTRACCIÓN 400°C / 2 horas. Fuera de Zona de Riesgo.

Ventilador centrífugo con caja, doble aspiración con motor a transmisión.

- Homologación según norma EN12101-3:2002.
- Turbina con álabes hacia delante, en chapa de acero galvanizado.
- Motores clase F, con rodamientos a bolas, protección IP-55.

MODELO	REFERENCIA	POTENCIA (CV)	FLUJO AIRE (m3/h)	NIVEL PRESIÓN SONORA (dBA)	P.V.P.
SUVT-C-12/12-1		1	5100	1878	1.878
SUVT-C-12/12-1,5		1,5	5700	1900	1.909
SUVT-C-12/12-2		2	6400	1945	1.945
SUVT-C-12/12-3		3	7400	2027	2.027
SUVT-C-15/15-3		3	9000	2120	2.120
SUVT-C-15/15-4		4	10000	2139	2.139
SUVT-C-18/18-3		3	12500	2306	2.300
SUVT-C-18/18-4		4	14000	2362	2.360



CADTM

VENTILADOR EN LINEA PARA CONDUCTO SLINE

MOTOR DIRECTO RODAMIENTO A BOLAS

MODELO	REFERENCIA	POTENCIA (CV)	FLUJO AIRE (m3/h)	NIVEL PRESIÓN SONORA (dBA)	P.V.P.
SLINE-100	74001000	21/33	145/187	27/36	76
SLINE-125	74001001	23/37	220/280	28/37	82
SLINE-150	74001003	30/60	405/520	33/44	145
SLINE-160	74001004	30/60	405/520	33/44	149
SLINE-200	74001006	76/108	830/1040	45/52	240
SLINE-250	74001007	125/177	1110/1400	47/55	350
SLINE-315	74001009	230/320	1570/2050	49/58	525





SLINE



El diseño y desarrollo de nuestros productos fomentan la durabilidad y funcionalidad. Con acabados de alta calidad y precio muy competitivo.

CAMPANAS MURALES SIN MOTOR



MURALES (SOLO FILTRO). PROFUNDIDAD 800 A 1000

	LONGITUD	Nº FILT		KSP	KP	KR
 Mod KSP H= 55-33 /15	1000	2		985 €	1.011 €	1.062 €
	1250	2		1.115 €	1.145 €	1.202 €
	1500	3		1.240 €	1.275 €	1.340 €
	1750	3		1.330 €	1.368 €	1.436 €
 Mod KP H= 70-55	2000	4		1.485 €	1.521 €	1.597 €
	2250	4		1.555 €	1.603 €	1.683 €
	2500	5		1.683 €	1.735 €	1.822 €
	2750	5		1.835 €	1.892 €	1.987 €
 Mod KR H= 55-55	3000	6		1.924 €	1.984 €	2.083 €
	3500	7		2.176 €	2.243 €	2.355 €
	4000	8		2.391 €	2.465 €	2.588 €

MURALES (SOLO FILTRO). PROFUNDIDAD 1100

				KSP	KP	KR
 Mod KP H= 70-55	1000	2		-	1.118 €	1.174 €
	1250	2		-	1.234 €	1.296 €
	1500	3		-	1.347 €	1.414 €
	1750	3		-	1.438 €	1.510 €
 Mod KR H= 55-55	2000	4		-	1.577 €	1.656 €
	2250	4		-	1.692 €	1.777 €
	2500	5		-	1.803 €	1.893 €
	2750	5		-	1.923 €	2.019 €
	3000	6		-	2.176 €	2.285 €
	3500	7		-	2.486 €	2.610 €
	4000	8		-	2.623 €	2.754 €

ESPECIALES HORNOS (FILTROS INVERTIDOS)

				PROF 1-200	PROF 1-400	PROF 1-600
 Mod KP H= 70-55	1000	2		1.105	1.429	1.590
	1500	3		1.342	1.789	1.996
 Mod KR H= 55-55	2000	4		1.571	2.082	2.243
	2500	5		1.798	2.440	2.723
	3000	6		2.169	3.078	3.240
	3500	7		2.477	3.314	3.499

Construidas en acero inoxidable AISI 304 18/10 satinado de 1 mm. Techo y trasera en galvanizado
 Cortadas a laser, completamente soldadas y acabados que permiten una fácil limpieza.
 Incluye grifo de descarga de grasa y kit de anclaje de fácil sujeción. Se suministran partidas a partir de los 3 m.

Los modelos KP se pueden curvar sin sobrecoste. Cualquier otro modelo, recortes.... Consultar precio

CAMPANAS MURALES SIN MOTOR

	LONGITUD	Nº FILT		PVP €	PVP €
--	----------	---------	--	-------	-------

MURALES CON REGULADORES CAUDAL. PROF 800 A 1000



Mod KPRC H= 70-55



Mod KRRC H= 65-65

			KSP	KPRC	KRRC
2000	4		-	1.739 €	1.826 €
2250	4		-	1.826 €	1.917 €
2500	5		-	1.991 €	2.091 €
2750	5		-	2.176 €	2.285 €
3000	6		-	2.305 €	2.420 €
3500	7		-	2.661 €	2.794 €
4000	8		-	2.812 €	2.953 €

Aconsejadas en campanas de más de 3 m que sólo tengan una salida.

Construidas en acero inoxidable AISI 304 18/10 satinado.de 1 mm.. Techo y trasera en galvanizado

Cortadas a laser, completamente soldadas y acabados que permiten una fácil limpieza.

Incluye grifo de descarga de gras y kit de anclaje de fácil sujeción. Se suministran partidas a partir de los 3 m.

MURALES CON REGULADORES CAUDAL. PROF 1100



Mod KPRC H= 70-55



Mod KRRC H= 65-65

			KSP	KPRC	KRRC
2000	4		-	2.030 €	2.132 €
2250	4		-	2.186 €	2.295 €
2500	5		-	2.393 €	2.513 €
2750	5		-	2.517 €	2.643 €
3000	6		-	2.644 €	2.776 €
3500	7		-	2.950 €	3.098 €
4000	8		-	3.254 €	3.417 €

Aconsejadas en campanas de más de 3 m que sólo tengan una salida.

Construidas en acero inoxidable AISI 304 18/10 satinado.de 1 mm.. Techo y trasera en galvanizado

Cortadas a laser, completamente soldadas y acabados que permiten una fácil limpieza.

Incluye grifo de descarga de gras y kit de anclaje de fácil sujeción. Se suministran partidas a partir de los 3 m.

ESPECIALES LAVAVAJILLAS [SIN FILTROS]



Mod LV H= 55-55

1000			-	1.140 €
1250			-	1.278 €
1500			-	1.437 €
1750			-	1.565 €
2000			-	1.695 €

100% Inox 304 18/10, incluido techo trasera

Los modelos KP se pueden curvar y sin sobrecoste. Cualquier otro modelo, recortes.... Consultar precio

CAMPANAS MURALES COMPENSADAS SIN MOTOR

MURALES COMPENSADAS. PROFUNDIDAD 800 A 1000



Mod KPC H= 70-55



Mod KRC H= 65-65

LONGITUD	Nº FILT	PVP €	PVP €
		KPC	KRC
1000	2	1.559 €	1.637 €
1250	2	1.707 €	1.792 €
1500	3	1.922 €	2.018 €
1750	3	2.067 €	2.170 €
2000	4	2.260 €	2.373 €
2250	4	2.562 €	2.690 €
2500	5	2.747 €	2.884 €
2750	5	2.818 €	2.959 €
3000	6	3.005 €	3.155 €
3500	7	3.465 €	3.638 €
4000	8	3.805 €	3.995 €

MURALES COMPENSADAS. PROFUNDIDAD 1.100



Mod KPC H= 70-55



Mod KRC H= 65-65

LONGITUD	Nº FILT	PVP €	PVP €
		KPC	KRC
1000	2	1.632 €	1.174 €
1250	2	1.807 €	1.897 €
1500	3	1.966 €	2.064 €
1750	3	2.175 €	2.284 €
2000	4	2.467 €	2.590 €
2250	4	2.747 €	2.884 €
2500	5	2.863 €	3.006 €
2750	5	2.985 €	3.134 €
3000	6	3.386 €	3.555 €
3500	7	3.730 €	3.917 €
4000	8	4.273 €	4.487 €

Reguladores de caudal no incluidos en el precio. Sólo se aconsejan en campanas de más de 3 m con 1 única salida.
 Construidas en acero inoxidable AISI 304 18/10 satinado.de 1 mm.. Techo y trasera en galvanizado
 Cortadas a laser, completamente soldadas y acabados que permiten una fácil limpieza.
 Incluye grifo de descarga de grasa y kit de anclaje de fácil sujeción. Se suministran partidas a partir de los 3 m.



Los modelos KP se pueden curvar sin sobrecoste. Cualquier otro modelo, recortes.... Consultar precio

	LONGITUD	Nº FILT	MOTOR-VENTIL	W	V	PVP €	PVP €	PVP €
--	----------	---------	--------------	---	---	-------	-------	-------

MURALES CON MOTOR. PROFUNDIDAD 800 A 1000



Mod KSPM H= 55-33 /15



Mod KPM H= 70-55



Mod. KRM H= 65-65

						KSPM	KPM	KRM
1000	2	9-9 1/2	375	230 F+N		1.690 €	1.742 €	1.829 €
1250	2	9-9 1/2	375	230 F+N		1.811 €	1.867 €	1.960 €
1500	3	9-9 1/2	375	230 F+N		1.940 €	2.000 €	2.100 €
1750	3	9-9 1/2	375	230 F+N		2.027 €	2.090 €	2.195 €
2000	4	9-9 1/2	375	230 F+N		2.169 €	2.236 €	2.348 €
2250	4	9-9 1/2	375	230 F+N		2.249 €	2.319 €	2.435 €
2500	5	10-10 3/4	570	230 F+N		2.498 €	2.575 €	2.704 €
2750	5	10-10 3/4	570	230 F+N		2.602 €	2.682 €	2.816 €
3000	6	10-10 3/4	570	230 F+N		2.700 €	2.783 €	2.922 €

MURALES CON MOTOR. PROFUNDIDAD 1.100

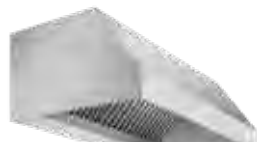

Mod KPM H= 70-55



Mod. KRM H= 65-65

						KPM	KRM
1000	2	9-9 1/2	375	230 F+N		1.850 €	1.943 €
1250	2	9-9 1/2	375	230 F+N		1.947 €	2.044 €
1500	3	9-9 1/2	375	230 F+N		2.064 €	2.167 €
1750	3	9-9 1/2	375	230 F+N		2.175 €	2.284 €
2000	4	9-9 1/2	375	230 F+N		2.278 €	2.392 €
2250	4	9-9 1/2	375	230 F+N		2.557 €	2.685 €
2500	5	10-10 3/4	570	230 F+N		2.675 €	2.809 €
2750	5	10-10 3/4	570	230 F+N		2.743 €	2.880 €
3000	6	10-10 3/4	570	230 F+N		2.982 €	3.131 €

A partir de 3 m se aconseja motor exterior. En modelos compensados siempre motor exterior.
 Construidas en acero inoxidable AISI 304 18/10 satinado.de 1 mm.. Techo y trasera en galvanizado
 Cortadas a laser, completamente soldadas y acabados que permiten una fácil limpieza.
 Incluye grifo de descarga de grasa y kit de anclaje de fácil sujeción. Se suministran partidas a partir de los 3 m.



Los modelos KP se pueden curvar sin sobrecoste. Cualquier otro modelo, recortes.... Consultar precio

CAMPANAS MURALES CON MOTOR 400°C

	LONGITUD	Nº FILT	MOTOR-VENTIL	W	V	PVP €	PVP €
--	----------	---------	--------------	---	---	-------	-------

MURALES CON MOTOR 400°C. PROFUNDIDAD 800 A 1000



Mod KPM4 H= 70-55



Mod KRM4 H= 65-65

						KPM4	KRM4
1000	2	9-9 1/2	375	230 F+N		3.148 €	3.305 €
1250	2	9-9 1/2	375	230 F+N		3.268 €	3.431 €
1500	3	9-9 1/2	375	230 F+N		3.400 €	3.570 €
1750	3	9-9 1/2	375	230 F+N		3.454 €	3.627 €
2000	4	9-9 1/2	375	230 F+N		3.565 €	3.743 €
2250	4	9-9 1/2	375	230 F+N		3.662 €	3.845 €
2500	5	10-10 3/4	570	230 F+N		4.138 €	4.345 €
2750	5	10-10 3/4	570	230 F+N		4.235 €	4.447 €
3000	6	10-10 3/4	570	230 F+N		4.325 €	4.541 €

MURALES CON MOTOR 400°C. PROFUNDIDAD 1.100



Mod KPM4 H= 70-55



Mod KRM4 H= 65-65

						KPM4	KRM4
1000	2	9-9 1/2	375	230 F+N		3.233 €	3.395 €
1250	2	9-9 1/2	375	230 F+N		3.313 €	3.479 €
1500	3	9-9 1/2	375	230 F+N		3.413 €	3.584 €
1750	3	9-9 1/2	375	230 F+N		3.514 €	3.690 €
2000	4	9-9 1/2	375	230 F+N		3.630 €	3.812 €
2250	4	9-9 1/2	375	230 F+N		3.732 €	3.919 €
2500	5	10-10 3/4	570	230 F+N		4.235 €	4.447 €
2750	5	10-10 3/4	570	230 F+N		4.295 €	4.510 €
3000	6	10-10 3/4	570	230 F+N		4.552 €	4.780 €

A partir de 3 m se aconseja motor exterior. No admite reguladores.

Construidas en acero inoxidable AISI 304 18/10 satinado de 1 mm.. Techo y trasera en galvanizado

Cortadas a laser, completamente soldadas y acabados que permiten una fácil limpieza.

Incluye grifo de descarga de grasa y kit de anclaje de fácil sujeción. Se suministran partidas a partir de los 3 m.





Los modelos KP se pueden curvar sin sobrecoste. Cualquier otro modelo, recortes.... Consultar precio



CAMPANAS CENTRALES SIN MOTOR

	LONGITUD	Nº FILT		PVP €	PVP €
--	----------	---------	--	-------	-------



CAMPANAS CENTRALES. (SÓLO FILTROS) ANCHO DESDE 1300 A 1500

				KC	KCR
 Mod KC H= 60-60	2000	8 (4x2)		2.795 €	2.395 €
	2500	10 (5x2)		3.240 €	3.402 €
	3000	12 (6x2)		3.945 €	4.142 €
	3500	14 (7x2)		4.220 €	4.431 €
 Mod KCR H= 60-60	4000	16 (8x2)		5.000 €	5.250 €
	4500	18 (9x2)		5.375 €	5.644 €
	5000	20 (10x2)		5.890 €	6.185 €

CAMPANAS CENTRALES (SÓLO FILTROS). ANCHO DESDE 1550 A 2000

				KC	KCR
 Mod KC H= 60-60	2000	8 (4x2)		2.925 €	3.071 €
	2500	10 (5x2)		3.420 €	3.591 €
	3000	12 (6x2)		4.010 €	4.211 €
	3500	14 (7x2)		4.645 €	4.887 €
 Mod KCR H= 60-60	4000	16 (8x2)		5.430 €	5.702 €
	4500	18 (9x2)		5.975 €	6.274 €
	5000	20 (10x2)		6.540 €	6.867 €

CAMPANAS CENTRALES (SÓLO FILTROS). ANCHO 2100

				KC	KCR
 Mod KC H= 60-60	2000	8 (4x2)		3.390 €	3.560 €
	2500	10 (5x2)		4.085 €	4.289 €
	3000	12 (6x2)		4.895 €	5.140 €
	3500	14 (7x2)		5.545 €	5.822 €
 Mod KCR H= 60-60	4000	16 (8x2)		6.090 €	6.395 €
	4500	18 (9x2)		6.670 €	7.004 €
	5000	20 (10x2)		7.180 €	7.539 €

Modelos con reguladores de caudal, consultar precio

Construidas en acero inoxidable AISI 304 18/10 satinado de 1 mm. Techo galvanizado

Cortadas a laser, completamente soldadas y acabados que permiten una fácil limpieza.

Incluye grifo de descarga de grasa y kit de anclaje de fácil sujeción. Se suministran partidas a partir de los 4,5 m.

Los modelos KP se pueden curvar sin sobrecoste. Cualquier otro modelo, recortes.... Consultar precio

CAMPANAS CENTRALES COMPENSADAS, SIN MOTOR

	LONGITUD	Nº FILT		PVP €	PVP €
--	----------	---------	--	-------	-------

CENTRALES COMPENSADAS. ANCHO DESDE 1300 A 1500



Mod KCC H= 60-60



Mod KCRC H= 60-60

				KCC	KCRC
1500	6 (3x2)			2.695 €	2.830 €
2000	8 (4x2)			3.240 €	3.402 €
2500	10 (5x2)			3.745 €	3.932 €
3000	12 (6x2)			4.280 €	4.494 €
3500	14 (7x2)			4.940 €	5.187 €
4000	16 (8x2)			5.445 €	5.717 €
4500	18 (9x2)			5.950 €	6.248 €
5000	20 (10x2)			6.500 €	6.825 €

CENTRALES COMPENSADAS. ANCHO DESDE 1550 A 2000



Mod KCC H= 60-60



Mod KCRC H= 60-60

				KCC	KCRC
1500	6 (3x2)			3.595 €	3.775 €
2000	8 (4x2)			4.205 €	4.415 €
2500	10 (5x2)			4.880 €	5.124 €
3000	12 (6x2)			5.395 €	5.665 €
3500	14 (7x2)			5.825 €	6.116 €
4000	16 (8x2)			6.690 €	7.025 €
4500	18 (9x2)			7.265 €	7.628 €
5000	20 (10x2)			7.880 €	8.274 €

CENTRALES COMPENSADAS. ANCHO 2100



Mod KCC H= 60-60



Mod KCRC H= 60-60

				KCC	KCRC
2000	8 (4x2)			4.455 €	4.678 €
2500	10 (5x2)			4.795 €	5.035 €
3000	12 (6x2)			5.450 €	5.723 €
3500	14 (7x2)			6.145 €	6.452 €
4000	16 (8x2)			6.860 €	7.203 €
4500	18 (9x2)			7.520 €	7.896 €
5000	20 (10x2)			8.235 €	8.647 €

Modelos con reguladores de caudal, consultar precio.

Más de 4 m se aconseja 2 salidas, en cuyo caso no precisa reguladores.

Construidas en acero inoxidable AISI 304 18/10 satinado de 1 mm.. Techo en galvanizado

Cortadas a laser, completamente soldadas y acabados que permiten una fácil limpieza.

Incluye grifo de descarga de grasa y kit de anclaje de fácil sujeción. Se suministran partidas a partir de los 4,5 m.

Los modelos KP se pueden curvar sin sobrecoste. Cualquier otro modelo, recortes.... Consultar precio

EXTRACCIONES ESPECIALES

	LONGITUD	Nº FILT		PVP €	PVP €	PVP €
--	----------	---------	--	-------	-------	-------

CAMPANAS CENTRALES SHOW COOKING. ANCHO DESDE 1100 A 1300



Mod KSHCR H= 55



Mod KSHCCR H= 65

				KSHCR	KSHCCR
2000	4x1			2.053 €	2.892 €
2500	5x1			2.372 €	3.361 €
3000	6x1			2.785 €	3.870 €
3500	7x1			3.139 €	4.384 €
4000	8x1			3.291 €	4.905 €

Construidas en acero inoxidable AISI 304 18/10 satinado de 1 a 1,5 mm excepto techo galvanizado.

Cortadas a laser y completamente soldadas.

Incluye grifo de descarga de grasa y kit de anclaje de fácil sujeción.

Iluminación opcional.

Se suministra en una pieza.

ILUMINACIÓN



		W	V	PVP €
FOCO LED CIRCULAR				196 €

Se aconseja instalar 1 cada 2 filtros

Diametro: 16 cm

Consumo: 9 W

SISTEMA ANTI-INCENDIOS

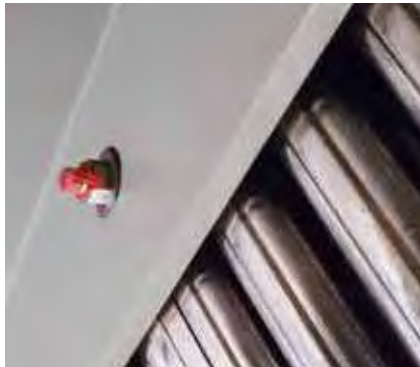

ANTI-INCENDIOS CAMPANA MURAL HASTA 7 M (1 SOLA FREIDORA/SARTÉN)+PULSADOR	2.780 €
ANTI-INCENDIOS CAMPANA MURAL HASTA 3 M (2 FREIDORA/SARTÉN)+PULSADOR	2.780 €
ANTI-INCENDIOS CAMPANA MURAL SUPERIOR A LAS ANTERIORES	5.270 €
ANTI-INCENDIOS CAMPANA CENTRAL HASTA 4 M (1 SOLA FREIDORA/SARTÉN)+PULSADOR	2.850 €
ANTI-INCENDIOS CAMPANA CENTRAL HASTA 3 M (2 FREIDORA/SARTÉN)+PULSADOR	2.850 €
ANTI-INCENDIOS CAMPANA SUPERIOR A LAS ANTERIORES	5.365 €

Sistema homologado. PROTECH. Pulsador de emergencia incluido.

Referencias orientativas. Para precios definitivos, consultar nº de flujos.

Exigible en todas las cocinas industriales superiores a 1,5 m. También las inferiores que lleven freidora.

El líquido de extinción de incendios, de bajo pH, resulta extremadamente eficaz. No debe utilizarse en fuegos en presencia de tensión eléctrica. Proporciona un efecto de enfriamiento que mejora aún más su capacidad de impedir la reactivación.

Fácil de limpiar y de recargar una vez extinguido el fuego. No corrosivo.

Precio instalado, al fabricar la campana. Incluye certificado.

Infografía - Infographic

Campana mural - Wall hood

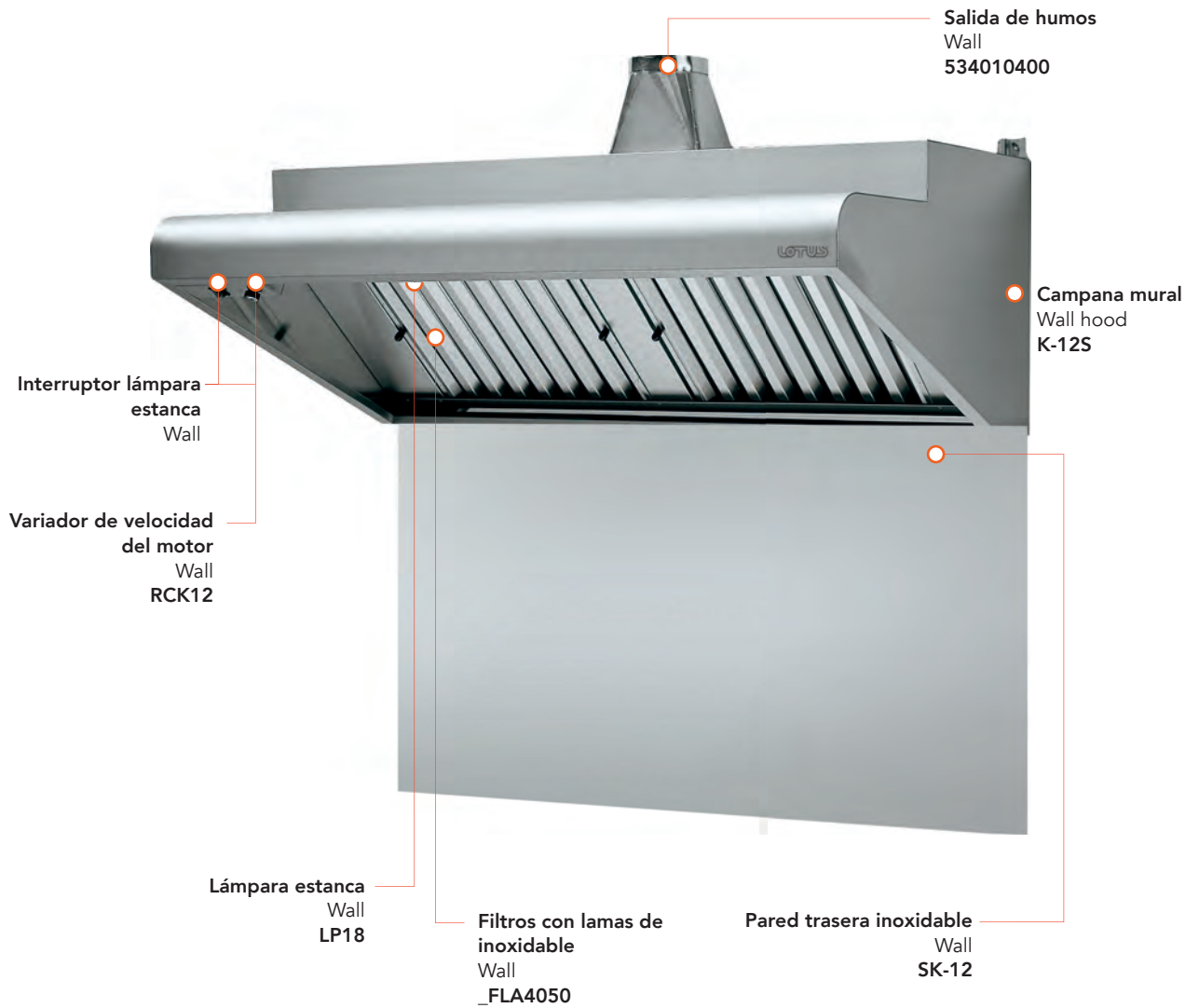



CAMPANA CENTRAL CON MOTOR INCLUIDO
CENTRAL EXTRACTOR HOOD WITH MOTOR INCLUDED

Posibilidad de equiparla con lámparas estancas y variador de potencia-motor. Aspiración 1.848m³/hora – 0,3m/seg. Filtros con lamas de acero inoxidable. Tapón hermético para vaciado de grasas. Ideal para conjunto de cocinas centrales Snack Líneas 60-65 de profundidad.

Option of equipping it with watertight lamps and power-motor speed shifter. Suction at 1,848m³/hour – 0.3m/sec. Filters with stainless steel slats. Airtight grease drain plug. Ideal for the Snack central kitchen set Lines with depth of 60-65.



CAMPANA MURAL CON MOTOR INCLUIDO
WALL EXTRACTOR HOOD WITH MOTOR INCLUDED

Posibilidad de equiparla con lámparas estancas y variador de potencia-motor. Aspiración 1.452m³/hora – 0,3m/seg. Filtros con lamas de acero inoxidable. Tapón hermético para vaciado de grasas. Ideal para conjunto de cocinas centrales Snack Líneas 70-90 de profundidad.

Option of equipping it with watertight lamps and power-motor speed shifter. Suction at 1,452m³/hour – 0.3m/sec. Filters with stainless steel slats. Airtight grease drain plug. Ideal for the Snack central kitchen set Lines with depth of 70-90.



CAMPANA MURAL CON MOTOR INCLUIDO Y PARED TRASERA INOXIDABLE
WALL EXTRACTOR HOOD WITH MOTOR INCLUDED AND STAINLESS STEEL REAR PANEL

Posibilidad de equiparla con lámparas estancas y variador de potencia-motor. Aspiración 2.500m³/hora – 0,3m/seg. Filtros con lamas de acero inoxidable. Tapón hermético para vaciado de grasas. Ideal para conjunto de cocinas centrales Snack Líneas 60 de profundidad.

Option of equipping it with watertight lamps and power-motor speed shifter. Suction at 2,500m³/hour – 0.3m/sec. Filters with stainless steel slats. Airtight grease drain plug. Ideal for the Snack central kitchen set Lines with depth of 60.

CAPPE A PARETE K CON MOTORE

MOD. COD.	DESCRIZIONE/DESCRIPTION/BEZEICHNUNG/DESCRIPTION/DESCRIPCIÓN DIMENSIONI/DIMENSIONS/ABMESSUNGEN/DIMENSIONS/DIMENSIONES	POTENZA/POWER/LEISTUNG/PUISSANCE/POTENCIA VOLTAGGIO/VOLTAGE/SPANNUNG/VOLTAGE/VOLTAJE	⚡ kW kcal/h	⚡ kw V~ Hz	PREZZO/PRICE € PREIS/PRIX/PRECIO € KG / M ³
K-6S 30000600	CAPPA A PARETE completa di motore aspirante, regolatore di velocità e lampada. Portata 900 mc/h EN Wall hood complete of motor, speed-control and light. 900 mc/h • DE Wandhaube mit Motor, Geschwindigkeitsregler und Beleuchtung. 900 mc/h • FR Hotte murale complète de moteur, régulateur de vitesse et lampe. 900 mc/h • ES CAMPANA MURAL COMPLETA DEL MOTOR ASPIRANTE, REGULADOR DE VELOCIDAD Y LÁMPARA. 900 MC/H cm. 60x 72x 50h		⚡ 0,563 kW 230V~ 50/60 Hz		1.923,00 35 / 0,33
K-8S 30000800	CAPPA A PARETE completa di motore aspirante, regolatore di velocità e lampada. Portata 1000 mc/h EN Wall hood complete of motor, speed-control and light. 1000 mc/h • DE Wandhaube mit Motor, Geschwindigkeitsregler und Beleuchtung. 1000 mc/h • FR Hotte murale complète de moteur, régulateur de vitesse et lampe. 1000 mc/h • ES CAMPANA MURAL COMPLETA DEL MOTOR ASPIRANTE, REGULADOR DE VELOCIDAD Y LÁMPARA. 1000 MC/H cm. 80x 72x 50h		⚡ 0,563 kW 230V~ 50/60 Hz		1.997,00 39 / 0,43
K-9S 30000900	CAPPA A PARETE completa di motore aspirante, regolatore di velocità e lampada. Portata 1100 mc/h EN Wall hood complete of motor, speed-control and light. 1100 mc/h • DE Wandhaube mit Motor, Geschwindigkeitsregler und Beleuchtung. 1100 mc/h • FR Hotte murale complète de moteur, régulateur de vitesse et lampe. 1100 mc/h • ES CAMPANA MURAL COMPLETA DEL MOTOR ASPIRANTE, REGULADOR DE VELOCIDAD Y LÁMPARA. 1100 MC/H cm. 90x 72x 50h		⚡ 0,563 kW 230V~ 50/60 Hz		2.183,00 40 / 0,48
K-10S 30001000	CAPPA A PARETE completa di motore aspirante, regolatore di velocità e lampada. Portata 1200 mc/h EN Wall hood complete of motor, speed-control and light. 1200 mc/h • DE Wandhaube mit Motor, Geschwindigkeitsregler und Beleuchtung. 1200 mc/h • FR Hotte murale complète de moteur, régulateur de vitesse et lampe. 1200 mc/h • ES CAMPANA MURAL COMPLETA DEL MOTOR ASPIRANTE, REGULADOR DE VELOCIDAD Y LÁMPARA. 1200 MC/H cm. 100x 72x 50h		⚡ 0,570 kW 230V~ 50/60 Hz		2.264,00 42 / 0,53
K-12S 30001200	CAPPA A PARETE completa di motore aspirante, regolatore di velocità e lampada. Portata 1300 mc/h EN Wall hood complete of motor, speed-control and light. 1300 mc/h • DE Wandhaube mit Motor, Geschwindigkeitsregler und Beleuchtung. 1300 mc/h • FR Hotte murale complète de moteur, régulateur de vitesse et lampe. 1300 mc/h • ES CAMPANA MURAL COMPLETA DEL MOTOR ASPIRANTE, REGULADOR DE VELOCIDAD Y LÁMPARA. 1300 MC/H cm. 120x 72x 50h		⚡ 0,570 kW 230V~ 50/60 Hz		2.356,00 45 / 0,63
K-14S 30001400	CAPPA A PARETE completa di motore aspirante, regolatore di velocità e lampada. Portata 1500 mc/h EN Wall hood complete of motor, speed-control and light. 1500 mc/h • DE Wandhaube mit Motor, Geschwindigkeitsregler und Beleuchtung. 1500 mc/h • FR Hotte murale complète de moteur, régulateur de vitesse et lampe. 1500 mc/h • ES CAMPANA MURAL COMPLETA DEL MOTOR ASPIRANTE, REGULADOR DE VELOCIDAD Y LÁMPARA. 1500 MC/H cm. 140x 72x 50h		⚡ 0,570 kW 230V~ 50/60 Hz		2.548,00 51 / 0,74



CAPPE A PARETE K CON MOTORE

MOD. COD.	DESCRIZIONE/DESCRIPTION/BEZEICHNUNG/DESCRIPTION/DESCRIPCIÓN DIMENSIONI/DIMENSIONS/ABMESSUNGEN/DIMENSIONS/DIMENSIONES	POTENZA/POWER/LEISTUNG/PUISSANCE/POTENCIA VOLTAGGIO/VOLTAGE/SPANUNUNG/VOLTAGE/VOLTAGE	⚡ kW kcal/h	⚡ kw V~ Hz	PREZZO/PRICE PREIS/PRIX/PRECIO € KG / M³
K-155 30001500	CAPPA A PARETE completa di motore aspirante, regolatore di velocità e lampada. Portata 2000 mc/h EN Wall hood complete of motor, speed-control and light. 2000 mc/h • DE Wandhaube mit Motor, Geschwindigkeitsregler und Beleuchtung. 2000 mc/h • FR Hotte murale complète de moteur, régulateur de vitesse et lampe. 2000 mc/h • ES CAMPANA MURAL COMPLETA DEL MOTOR ASPIRANTE, REGULADOR DE VELOCIDAD Y LÁMPARA. 2000 MC/H cm. 150x 72x 50h		⚡ 0,846 kW 230V~ 50/60 Hz		2.697,00 61 / 0,79
K-165 30001600	CAPPA A PARETE completa di motore aspirante, regolatore di velocità e lampada. Portata 2100 mc/h EN Wall hood complete of motor, speed-control and light. 2100 mc/h • DE Wandhaube mit Motor, Geschwindigkeitsregler und Beleuchtung. 2100 mc/h • FR Hotte murale complète de moteur, régulateur de vitesse et lampe. 2100 mc/h • ES CAMPANA MURAL COMPLETA DEL MOTOR ASPIRANTE, REGULADOR DE VELOCIDAD Y LÁMPARA. 2100 MC/H cm. 160x 72x 50h		⚡ 0,846 kW 230V~ 50/60 Hz		2.752,00 63 / 0,84
K-185 30001800	CAPPA A PARETE completa di motore aspirante, regolatore di velocità e lampada. Portata 2200 mc/h EN Wall hood complete of motor, speed-control and light. 2200 mc/h • DE Wandhaube mit Motor, Geschwindigkeitsregler und Beleuchtung. 2200 mc/h • FR Hotte murale complète de moteur, régulateur de vitesse et lampe. 2200 mc/h • ES CAMPANA MURAL COMPLETA DEL MOTOR ASPIRANTE, REGULADOR DE VELOCIDAD Y LÁMPARA. 2200 MC/H cm. 180x 72x 50h		⚡ 0,864 kW 230V~ 50/60 Hz		2.920,00 65 / 0,94
K-205 30002000	CAPPA A PARETE completa di motore aspirante, regolatore di velocità e lampada. Portata 2500 mc/h EN Wall hood complete of motor, speed-control and light. 2500 mc/h • DE Wandhaube mit Motor, Geschwindigkeitsregler und Beleuchtung. 2500 mc/h • FR Hotte murale complète de moteur, régulateur de vitesse et lampe. 2500 mc/h • ES CAMPANA MURAL COMPLETA DEL MOTOR ASPIRANTE, REGULADOR DE VELOCIDAD Y LÁMPARA. 2500 MC/H cm. 200x 72x 50h		⚡ 0,864 kW 230V~ 50/60 Hz		2.979,00 68 / 1,04
K-225 30002200	CAPPA A PARETE completa di motore aspirante, regolatore di velocità e lampada. Portata 2300 mc/h EN Wall hood complete of motor, speed-control and light. 2300 mc/h • DE Wandhaube mit Motor, Geschwindigkeitsregler und Beleuchtung. 2300 mc/h • FR Hotte murale complète de moteur, régulateur de vitesse et lampe. 2300 mc/h • ES CAMPANA MURAL COMPLETA DEL MOTOR ASPIRANTE, REGULADOR DE VELOCIDAD Y LÁMPARA. 2300 MC/H cm. 220x 72x 50h		⚡ 0,864 kW 230V~ 50/60 Hz		3.054,00 72 / 1,14
K-245 30002400	CAPPA A PARETE completa di motore aspirante, regolatore di velocità e lampada. Portata 2400 mc/h EN Wall hood complete of motor, speed-control and light. 2400 mc/h • DE Wandhaube mit Motor, Geschwindigkeitsregler und Beleuchtung. 2400 mc/h • FR Hotte murale complète de moteur, régulateur de vitesse et lampe. 2400 mc/h • ES CAMPANA MURAL COMPLETA DEL MOTOR ASPIRANTE, REGULADOR DE VELOCIDAD Y LÁMPARA. 2400 MC/H cm. 240x 72x 50h		⚡ 0,886 kW 230V~ 50/60 Hz		3.242,00 75 / 1,24

CAPPE A PARETE K CON MOTORE

MOD. COD.	DESCRIZIONE/DESCRIPTION/BEZEICHNUNG/DESCRIPTION/DESCRIPCIÓN DIMENSIONI/DIMENSIONS/ABMESSUNGEN/DIMENSIONS/DIMENSIONES	POTENZA/POWER/LEISTUNG/PUISSANCE/POTENCIA VOLTAGGIO/VOLTAGE/SPANNUNG/VOLTAGE/VOLTAJE	⚡ kW kcal/h	↕ kw V~ Hz	PREZZO/PRICE € PREIS/PRIX/PRECIO € KG / M ³
K-26S 30002600	CAPPA A PARETE completa di motore aspirante, regolatore di velocità e lampada. Portata 2450 mc/h EN Wall hood complete of motor, speed-control and light. 2450 mc/h • DE Wandhaube mit Motor, Geschwindigkeitsregler und Beleuchtung. 2450 mc/h • FR Hotte murale complète de moteur, régulateur de vitesse et lampe. 2450 mc/h • ES CAMPANA MURAL COMPLETA DEL MOTOR ASPIRANTE, REGULADOR DE VELOCIDAD Y LÁMPARA. 2450 MC/H cm. 260x 72x 50h		⚡ 0,886 kW 230V~ 50/60 Hz		3.355,00 78 / 1,34
K-28S 30002800	CAPPA A PARETE completa di motore aspirante, regolatore di velocità e lampada. Portata 2500 mc/h EN Wall hood complete of motor, speed-control and light. 2500 mc/h • DE Wandhaube mit Motor, Geschwindigkeitsregler und Beleuchtung. 2500 mc/h • FR Hotte murale complète de moteur, régulateur de vitesse et lampe. 2500 mc/h • ES CAMPANA MURAL COMPLETA DEL MOTOR ASPIRANTE, REGULADOR DE VELOCIDAD Y LÁMPARA. 2500 MC/H cm. 280x 72x 50h		⚡ 0,886 kW 230V~ 50/60 Hz		3.427,00 81 / 1,45
K-30S 30003000	CAPPA A PARETE completa di motore aspirante, regolatore di velocità e lampada. Portata 2600 mc/h EN Wall hood complete of motor, speed-control and light. 2600 mc/h • DE Wandhaube mit Motor, Geschwindigkeitsregler und Beleuchtung. 2600 mc/h • FR Hotte murale complète de moteur, régulateur de vitesse et lampe. 2600 mc/h • ES CAMPANA MURAL COMPLETA DEL MOTOR ASPIRANTE, REGULADOR DE VELOCIDAD Y LÁMPARA. 2600 MC/H cm. 300x 72x 50h		⚡ 0,886 kW 230V~ 50/60 Hz		3.620,00 84 / 1,55
KE-8S 30000801	CAPPA A PARETE completa di motore aspirante, regolatore di velocità e lampada. Portata 1000 mc/h EN Wall hood complete of motor, speed-control and light. 1000 mc/h • DE Wandhaube mit Motor, Geschwindigkeitsregler und Beleuchtung. 1000 mc/h • FR Hotte murale complète de moteur, régulateur de vitesse et lampe. 1000 mc/h • ES CAMPANA MURAL COMPLETA DEL MOTOR ASPIRANTE, REGULADOR DE VELOCIDAD Y LÁMPARA. 1000 MC/H cm. 80x 85x 50h		⚡ 0,563 kW 230V~ 50/60 Hz		2.107,00 41 / 0,49
KE-10S 30001001	CAPPA A PARETE completa di motore aspirante, regolatore di velocità e lampada. Portata 1200 mc/h EN Wall hood complete of motor, speed-control and light. 1200 mc/h • DE Wandhaube mit Motor, Geschwindigkeitsregler und Beleuchtung. 1200 mc/h • FR Hotte murale complète de moteur, régulateur de vitesse et lampe. 1200 mc/h • ES CAMPANA MURAL COMPLETA DEL MOTOR ASPIRANTE, REGULADOR DE VELOCIDAD Y LÁMPARA. 1200 MC/H cm. 100x 85x 50h		⚡ 0,570 kW 230V~ 50/60 Hz		2.391,00 42 / 0,61
KE-12S 30001201	CAPPA A PARETE completa di motore aspirante, regolatore di velocità e lampada. Portata 1300 mc/h EN Wall hood complete of motor, speed-control and light. 1300 mc/h • DE Wandhaube mit Motor, Geschwindigkeitsregler und Beleuchtung. 1300 mc/h • FR Hotte murale complète de moteur, régulateur de vitesse et lampe. 1300 mc/h • ES CAMPANA MURAL COMPLETA DEL MOTOR ASPIRANTE, REGULADOR DE VELOCIDAD Y LÁMPARA. 1300 MC/H cm. 120x 85x 50h		⚡ 0,570 kW 230V~ 50/60 Hz		2.493,00 44 / 0,73

CAPPE A PARETE K CON MOTORE

MOD. COD.	DESCRIZIONE/DESCRIPTION/BEZEICHNUNG/DESCRIPTION/DESCRIPCIÓN DIMENSIONI/DIMENSIONS/ABMESSUNGEN/DIMENSIONS/DIMENSIONES	POTENZA/POWER/LEISTUNG/PUISSANCE/POTENCIA VOLTAGGIO/VOLTAGE/SPANUNUNG/VOLTAGE/VOLTAGE	⚡ kW kcal/h	⚡ kw V~ Hz	PREZZO/PRICE € PREIS/PRIX/PRECIO KG / M³
KE-14S 30001401	CAPPA A PARETE completa di motore aspirante, regolatore di velocità e lampada. Portata 1500 mc/h EN Wall hood complete of motor, speed-control and light. 1500 mc/h • DE Wandhaube mit Motor, Geschwindigkeitsregler und Beleuchtung. 1500 mc/h • FR Hotte murale complète de moteur, régulateur de vitesse et lampe. 1500 mc/h • ES CAMPANA MURAL COMPLETA DEL MOTOR ASPIRANTE, REGULADOR DE VELOCIDAD Y LÁMPARA. 1500 MC/H cm. 140x 85x 50h		⚡ 0,570 kW 230V~ 50/60 Hz		2.694,00 54 / 0,84
KE-16S 30001601	CAPPA A PARETE completa di motore aspirante, regolatore di velocità e lampada. Portata 2100 mc/h EN Wall hood complete of motor, speed-control and light. 2100 mc/h • DE Wandhaube mit Motor, Geschwindigkeitsregler und Beleuchtung. 2100 mc/h • FR Hotte murale complète de moteur, régulateur de vitesse et lampe. 2100 mc/h • ES CAMPANA MURAL COMPLETA DEL MOTOR ASPIRANTE, REGULADOR DE VELOCIDAD Y LÁMPARA. 2100 MC/H cm. 160x 85x 50h		⚡ 0,846 kW 230V~ 50/60 Hz		2.892,00 66 / 0,96
KE-18S 30001801	CAPPA A PARETE completa di motore aspirante, regolatore di velocità e lampada. Portata 2200 mc/h EN Wall hood complete of motor, speed-control and light. 2200 mc/h • DE Wandhaube mit Motor, Geschwindigkeitsregler und Beleuchtung. 2200 mc/h • FR Hotte murale complète de moteur, régulateur de vitesse et lampe. 2200 mc/h • ES CAMPANA MURAL COMPLETA DEL MOTOR ASPIRANTE, REGULADOR DE VELOCIDAD Y LÁMPARA. 2200 MC/H cm. 180x 85x 50h		⚡ 0,864 kW 230V~ 50/60 Hz		3.098,00 68 / 1,08
KE-20S 30002001	CAPPA A PARETE completa di motore aspirante, regolatore di velocità e lampada. Portata 2500 mc/h EN Wall hood complete of motor, speed-control and light. 2500 mc/h • DE Wandhaube mit Motor, Geschwindigkeitsregler und Beleuchtung. 2500 mc/h • FR Hotte murale complète de moteur, régulateur de vitesse et lampe. 2500 mc/h • ES CAMPANA MURAL COMPLETA DEL MOTOR ASPIRANTE, REGULADOR DE VELOCIDAD Y LÁMPARA. 2500 MC/H cm. 200x 85x 50h		⚡ 0,864 kW 230V~ 50/60 Hz		3.159,00 71 / 1,19
KE-22S 30002201	CAPPA A PARETE completa di motore aspirante, regolatore di velocità e lampada. Portata 2300 mc/h EN Wall hood complete of motor, speed-control and light. 2300 mc/h • DE Wandhaube mit Motor, Geschwindigkeitsregler und Beleuchtung. 2300 mc/h • FR Hotte murale complète de moteur, régulateur de vitesse et lampe. 2300 mc/h • ES CAMPANA MURAL COMPLETA DEL MOTOR ASPIRANTE, REGULADOR DE VELOCIDAD Y LÁMPARA. 2300 MC/H cm. 220x 85x 50h		⚡ 0,864 kW 230V~ 50/60 Hz		3.240,00 75 / 1,31
KE-24S 30002401	CAPPA A PARETE completa di motore aspirante, regolatore di velocità e lampada. Portata 2400 mc/h EN Wall hood complete of motor, speed-control and light. 2400 mc/h • DE Wandhaube mit Motor, Geschwindigkeitsregler und Beleuchtung. 2400 mc/h • FR Hotte murale complète de moteur, régulateur de vitesse et lampe. 2400 mc/h • ES CAMPANA MURAL COMPLETA DEL MOTOR ASPIRANTE, REGULADOR DE VELOCIDAD Y LÁMPARA. 2400 MC/H cm. 240x 85x 50h		⚡ 0,886 kW 230V~ 50/60 Hz		3.505,00 78 / 1,42

CAPPE A PARETE K CON MOTORE

MOD. COD.	DESCRIZIONE/DESCRIPTION/BEZEICHNUNG/DESCRIPTION/DESCRIPCIÓN DIMENSIONI/DIMENSIONS/ABMESSUNGEN/DIMENSIONS/DIMENSIONES	POTENZA/POWER/LEISTUNG/PUISSANCE/POTENCIA VOLTAGGIO/VOLTAGE/SPANNUNG/VOLTAGE/VOLTAJE	⚡ kW kcal/h	⚡ kw V~ Hz	PREZZO/PRICE € PREIS/PRIX/PRECIO € KG / M ³
KE-265 30002601	CAPPA A PARETE completa di motore aspirante, regolatore di velocità e lampada. Portata 2450 mc/h EN Wall hood complete of motor, speed-control and light. 2450 mc/h • DE Wandhaube mit Motor, Geschwindigkeitsregler und Beleuchtung. 2450 mc/h • FR Hotte murale complète de moteur, régulateur de vitesse et lampe. 2450 mc/h • ES CAMPANA MURAL COMPLETA DEL MOTOR ASPIRANTE, REGULADOR DE VELOCIDAD Y LÁMPARA. 2450 MC/H cm. 260x 85x 50h		0,886 kW 230V~ 50/60 Hz		3.563,00 82 / 1,54
KE-285 30002801	CAPPA A PARETE completa di motore aspirante, regolatore di velocità e lampada. Portata 2500 mc/h EN Wall hood complete of motor, speed-control and light. 2500 mc/h • DE Wandhaube mit Motor, Geschwindigkeitsregler und Beleuchtung. 2500 mc/h • FR Hotte murale complète de moteur, régulateur de vitesse et lampe. 2500 mc/h • ES CAMPANA MURAL COMPLETA DEL MOTOR ASPIRANTE, REGULADOR DE VELOCIDAD Y LÁMPARA. 2500 MC/H cm. 280x 85x 50h		0,886 kW 230V~ 50/60 Hz		3.646,00 85 / 1,66
KE-305 30003001	CAPPA A PARETE completa di motore aspirante, regolatore di velocità e lampada. Portata 2600 mc/h EN Wall hood complete of motor, speed-control and light. 2600 mc/h • DE Wandhaube mit Motor, Geschwindigkeitsregler und Beleuchtung. 2600 mc/h • FR Hotte murale complète de moteur, régulateur de vitesse et lampe. 2600 mc/h • ES CAMPANA MURAL COMPLETA DEL MOTOR ASPIRANTE, REGULADOR DE VELOCIDAD Y LÁMPARA. 2600 MC/H cm. 300x 85x 50h		0,886 kW 230V~ 50/60 Hz		3.851,00 88 / 1,77
K-6 30010600	Cappa a parete senza motore EN Wall hood without motor • DE Wandhaube ohne Motor • FR Hotte murale sans moteur • ES CAMPANA MURAL SIN MOTOR cm. 60x 72x 50h				832,00 24 / 0,33
K-8 30010800	cm. 80x 72x 50h				954,00 27 / 0,43
K-9 30010900	cm. 90x 72x 50h				1.093,00 28 / 0,48
K-10 30011000	cm. 100x 72x 50h				1.172,00 30 / 0,53
K-12 30011200	cm. 120x 72x 50h				1.267,00 33 / 0,63
K-14 30011400	cm. 140x 72x 50h				1.416,00 41 / 0,74
K-15 30011500	cm. 150x 72x 50h				1.456,00 43 / 0,79
K-16 30011600	cm. 160x 72x 50h				1.509,00 44 / 0,84



CAPPE A PARETE K



MOD. COD.	DESCRIZIONE/DESCRIPTION/BEZEICHNUNG/DESCRIPTION/DESCRIPCIÓN DIMENSIONI/DIMENSIONS/ABMESSUNGEN/DIMENSIONS/DIMENSIONES	POTENZA/POWER/LEISTUNG/PUISSANCE/POTENCIA VOLTAGGIO/VOLTAGE/SPANNUNG/VOLTAGE/VOLTAJE	$\frac{\text{kW}}{\text{kcal/h}}$ $\frac{\text{kw}}{\text{V} \cdot \text{Hz}}$	PREZZO/PRICE PREIS/PRIX/PRECIO € KG / M ³
K-18 30011800	cm. 180x 72x 50h			1.695,00 46 / 0,94
K-20 30012000	cm. 200x 72x 50h			1.757,00 49 / 1,04
K-22 30012200	cm. 220x 72x 50h			1.829,00 52 / 1,14
K-24 30012400	cm. 240x 72x 50h			1.980,00 55 / 1,24
K-26 30012600	cm. 260x 72x 50h			2.090,00 58 / 1,34
K-28 30012800	cm. 280x 72x 50h			2.167,00 61 / 1,45
K-30 30013000	cm. 300x 72x 50h			2.356,00 64 / 1,55
KE-8 30010801	cm. 80x 85x 50h			1.031,00 29 / 0,49
KE-10 30011001	cm. 100x 85x 50h			1.269,00 32 / 0,61
KE-12 30011201	cm. 120x 85x 50h			1.372,00 35 / 0,73
KE-14 30011401	cm. 140x 85x 50h			1.579,00 44 / 0,84
KE-16 30011601	cm. 160x 85x 50h			1.633,00 47 / 0,96
KE-18 30011801	cm. 180x 85x 50h			1.835,00 49 / 1,08
KE-20 30012001	cm. 200x 85x 50h			1.900,00 52 / 1,19
KE-22 30012201	cm. 220x 85x 50h			1.980,00 55 / 1,31
KE-24 30012401	cm. 240x 85x 50h			2.141,00 58 / 1,42
KE-26 30012601	cm. 260x 85x 50h			2.263,00 62 / 1,54
KE-28 30012801	cm. 280x 85x 50h			2.347,00 65 / 1,66
KE-30 30013001	cm. 300x 85x 50h			2.550,00 68 / 1,77



ACCESSORI CAPPE K

MOD. COD.	DESCRIZIONE/DESCRIPTION/BEZEICHNUNG/DESCRIPTION/DESCRIPCIÓN DIMENSIONI/DIMENSIONS/ABMESSUNGEN/DIMENSIONS/DIMENSIONES	POTENZA/POWER/LEISTUNG/PUISSANCE/POTENCIA VOLTAGGIO/VOLTAGE/SPANNUNG/VOLTAGE/VOLTAJE	⚡ kW kcal/h	⚡ kw V~ Hz	PREZZO/PRICE € PREIS/PRIX/PRECIO € KG / M ³
MA6/14 30020010	MOTORE ASPIRANTE 1500 mc/h per K&KE EN Extractor motor singlephase 1500 mc/h • DE Absaugmotor einphasig 1500 mc/h • FR Moteur d'aspiration monophasé 1500 mc/h • ES MOTOR ASPIRANTE MONOFÁSICO 1500 MC/H		⚡ 0,552 KW 230V~ 50/60 Hz		726,00 10 / 0,06
					
MA15/30 30020011	MOTORE ASPIRANTE 2600 mc/h per K&KE EN Extractor motor singlephase 2600 mc/h • DE Absaugmotor einphasig 2600 mc/h • FR Moteur d'aspiration monophasé 2600 mc/h • ES MOTOR ASPIRANTE MONOFÁSICO 2600 MC/H		⚡ 0,828 KW 230V~ 50/60 Hz		785,00 16 / 0,08
					
SIK 5/4 30201201	FILTRO LABIRINTO PER K&KE EN Labyrinth filter • DE Labyrinthfilter • FR Filtre à labyrinthe • ES FILTRO DE LABERINTO cm. 40x 50x 2,5h				164,00 2 / 0,01
					
SR 5/4 30201202	FILTRO RETE EN Net filter • DE Netzfilter • FR Filtre en réseau • ES FILTRO DE MALLA cm. 40x 50x 1,2h				128,00 1 / 0,01
					
LC 6/9 30020020	LAMPADA PER CAPP A K&KE EN Light for hood mod. K&KE • DE Beleuchtung für abzugshaube mod. K&KE • FR Lampe pour hotte mod. K&KE • ES LÁMPARA PARA CAMPANA MOD. K&KE cm. 30		⚡ 0,011 KW 230V~ 50/60 Hz		230,00 1 / 0,01
					
LC10/16 30020021	cm. 66		⚡ 0,018 KW 230V~ 50/60 Hz		262,00 2 / 0,01
LC18/22 30020022	cm. 127		⚡ 0,036 KW 230V~ 50/60 Hz		309,00 3 / 0,02
LC24/30 30020023	cm. 157		⚡ 0,058 KW 230V~ 50/60 Hz		391,00 4 / 0,02
SK-6 30040600	SCHIENA CAPP A K&KE EN Splash back K&KE • DE Rückwand haube K&KE • FR Finition dos pour hotte K&KE • ES POSTERIOR CAMPANA K&KE cm. 60x 1,2x 80h				168,00 3 / 0,01
					
SK-8 30040800	cm. 80x 1,2x 80h				184,00 4 / 0,01
SK-9 30040900	cm. 90x 1,2x 80h				196,00 4.5 / 0,01

ACCESSORI CAPPE K

MOD. COD.	DESCRIZIONE/DESCRIPTION/BEZEICHNUNG/DESCRIPTION/DESCRIPCIÓN DIMENSIONI/DIMENSIONS/ABMESSUNGEN/DIMENSIONS/DIMENSIONES	POTENZA/POWER/LEISTUNG/PUISSANCE/POTENCIA VOLTAGGIO/VOLTAGE/SPANNUNG/VOLTAGE/VOLTAJE	$\frac{kW}{kcal/h}$ $\frac{kw}{V}$ $\frac{Hz}{Hz}$	PREZZO/PRICE PREIS/PRIX/PRECIO € KG / M ³
SK-10 30041000	cm. 100x 1,2x 80h			228,00 5 / 0,02
SK-12 30041200	cm. 120x 1,2x 80h			268,00 6 / 0,02
SK-14 30041400	cm. 140x 1,2x 80h			324,00 7 / 0,02
SK-15 30041500	cm. 150x 1,2x 80h			349,00 7.5 / 0,02
SK-16 30041600	cm. 160x 1,2x 80h			376,00 8 / 0,03
SK-18 30041800	cm. 180x 1,2x 80h			417,00 9 / 0,03
SK-20 30042000	cm. 200x 1,2x 80h			465,00 10 / 0,03
SP-SK/660 01400600	SCHIENA SOTTO PENSILI E CAPPE K&KE EN SPLASH BACK FOR WALL UNIT AND HOOD K&KE • DE RÜCKWAND FÜR HOCHSCHRANK UND HAUBE K&KE • FR FINITION DOS POUR ARMOIRES SUSPENDUE ET HOTTE K&KE • ES ESPALDA DEBAJO DE ARMADIO DE PARED Y CAMPANA K&KE cm. 60x 0,2x 80h			133,00 3.4 / 0,01
SP-SK/680 01400800	cm. 80x 0,2x 80h			178,00 4.5 / 0,01
SP-SK/690 01400900	cm. 90x 0,2x 80h			198,00 5 / 0,02
SP-SK/6100 01401000	cm. 100x 0,2x 80h			220,00 5.6 / 0,02
SP-SK/6120 01401200	cm. 120x 0,2x 80h			264,00 6.7 / 0,02
SP-SK/6140 01401400	cm. 140x 0,2x 80h			309,00 7.8 / 0,02
SP-SK/6150 01401500	cm. 150x 0,2x 80h			331,00 8.4 / 0,03
SP-SK/6160 01401600	cm. 160x 0,2x 80h			354,00 9 / 0,03
SP-SK/6180 01401800	cm. 180x 0,2x 80h			398,00 10 / 0,03
SP-SK/6200 01402000	cm. 200x 0,2x 80h			442,00 11 / 0,03

CAPPE A PARETE CON MOTORE

MOD. _____
COD. _____

DESCRIZIONE/DESCRIPTION/BEZEICHNUNG/DESCRIPTION/DESCRIPCIÓN
DIMENSIONI/DIMENSIONS/ABMESSUNGEN/DIMENSIONS/DIMENSIONES

POTENZA/POWER/LEISTUNG/PUISSANCE/POTENCIA
VOLTAGGIO/VOLTAGE/SPANNUNG/VOLTAGE/VOLTAJE

⚡ kW / kcal/h
↑ kw
V~
Hz

PREZZO/PRICE €
PREIS/PRIX/PRECIO €
KG / M³

_01P1V1112 CAPP A PARETE Completa di motore aspirante. Portata 1452 mc/h a 0,3 m/sec
EN wall hood complete of motor. 1452 mc/h - 0,3 m/sec • **DE** Wandhaube mit Motor. 1452 mc/h - 0,3 m/sec • **FR** Hottes murale complète de moteur. 1452 mc/h - 0,3 m/sec • **ES CAMPANAS MURAL COMPLETA DEL MOTOR. 1452 MC/H - 0,3 M/SEC**
cm. 120x 110x 50h



⚡ 0,42 kW **1.906,00**
230V~ 45 / 0,86
50/60 Hz

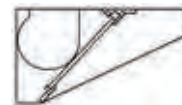

_01P1V1114 CAPP A PARETE Completa di motore aspirante. Portata 1694 mc/h - 0,3 m/sec
EN wall hood complete of motor. 1694 mc/h - 0,3 m/sec • **DE** Wandhaube mit Motor. 1694 mc/h - 0,3 m/sec • **FR** Hottes murale complète de moteur. 1694 mc/h - 0,3 m/sec • **ES CAMPANAS MURAL COMPLETA DEL MOTOR. 1694 MC/H - 0,3 M/SEC**
cm. 140x 110x 50h

⚡ 0,42 kW **2.070,00**
230V~ 48 / 1,00
50/60 Hz



_01P1V1116 CAPP A PARETE Completa di motore aspirante. Portata 1936 mc/h - 0,3 m/sec
EN wall hood complete of motor. 1936 mc/h - 0,3 m/sec • **DE** Wandhaube mit Motor. 1936 mc/h - 0,3 m/sec • **FR** Hottes murale complète de moteur. 1936 mc/h - 0,3 m/sec • **ES CAMPANAS MURAL COMPLETA DEL MOTOR. 1936 MC/H - 0,3 M/SEC**
cm. 160x 110x 50h

⚡ 0,42 kW **2.134,00**
230V~ 51 / 1,13
50/60 Hz



_01P1V1118 CAPP A PARETE Completa di motore aspirante. Portata 2178 mc/h - 0,3 m/sec
EN wall hood complete of motor. 2178 mc/h - 0,3 m/sec • **DE** Wandhaube mit Motor. 2178 mc/h - 0,3 m/sec • **FR** Hottes murale complète de moteur. 2178 mc/h - 0,3 m/sec • **ES CAMPANAS MURAL COMPLETA DEL MOTOR. 2178 MC/H - 0,3 M/SEC**
cm. 180x 110x 50h

⚡ 0,42 kW **2.425,00**
230V~ 55 / 1,27
50/60 Hz



_01P1V1120 CAPP A PARETE Completa di motore aspirante. Portata 2420 mc/h - 0,3 m/sec
EN wall hood complete of motor. 2420 mc/h - 0,3 m/sec • **DE** Wandhaube mit Motor. 2420 mc/h - 0,3 m/sec • **FR** Hottes murale complète de moteur. 2420 mc/h - 0,3 m/sec • **ES CAMPANAS MURAL COMPLETA DEL MOTOR. 2420 MC/H - 0,3 M/SEC**
cm. 200x 110x 50h

⚡ 0,42 kW **2.502,00**
230V~ 58 / 1,41
50/60 Hz



_01P1V1122 CAPP A PARETE Completa di motore aspirante. Portata 2662 mc/h - 0,3 m/sec
EN wall hood complete of motor. 2662 mc/h - 0,3 m/sec • **DE** Wandhaube mit Motor. 2662 mc/h - 0,3 m/sec • **FR** Hottes murale complète de moteur. 2662 mc/h - 0,3 m/sec • **ES CAMPANAS MURAL COMPLETA DEL MOTOR. 2662 MC/H - 0,3 M/SEC**
cm. 220x 110x 50h

⚡ 0,42 kW **2.668,00**
230V~ 62 / 1,55
50/60 Hz



_01P1V1124 CAPP A PARETE Completa di motore aspirante. Portata 2904 mc/h - 0,3 m/sec
EN wall hood complete of motor. 2904 mc/h - 0,3 m/sec • **DE** Wandhaube mit Motor. 2904 mc/h - 0,3 m/sec • **FR** Hottes murale complète de moteur. 2904 mc/h - 0,3 m/sec • **ES CAMPANAS MURAL COMPLETA DEL MOTOR. 2904 MC/H - 0,3 M/SEC**
cm. 240x 110x 50h

⚡ 0,42 kW **2.749,00**
230V~ 66 / 1,68
50/60 Hz



CAPPE A PARETE CON MOTORE

MOD. _____
COD. _____

DESCRIZIONE/DESCRIPTION/BEZEICHNUNG/DESCRIPTION/DESCRIPCIÓN
DIMENSIONI/DIMENSIONS/ABMESSUNGEN/DIMENSIONS/DIMENSIONES

POTENZA/POWER/LEISTUNG/PUISSANCE/POTENCIA
VOLTAGGIO/VOLTAGE/SPANNUNG/VOLTAGE/VOLTAJE

⚡ kW _____
kcal/h _____
V~ _____
Hz _____

PREZZO/PRICE _____ €
PREIS/PRIX/PRECIO _____
KG / M³

_01P1V1126 CAPP A PARETE Completa di motore aspirante. Portata 3146 mc/h - 0,3 m/sec
EN wall hood complete of motor. 3146 mc/h - 0,3 m/sec • **DE** Wandhaube mit Motor. 3146 mc/h - 0,3 m/sec • **FR** Hottes murale complète de moteur. 3146 mc/h - 0,3 m/sec • **ES CAMPANAS MURAL COMPLETA DEL MOTOR. 3146 MC/H - 0,3 M/SEC**
cm. 260x 110x 50h



⚡ 0,42 kW _____ **2.972,00**
230V~ _____ 70 / 1,82
50/60 Hz



_01P2V1128 CAPP A PARETE Completa di 2 motori aspiranti. Portata 3388 mc/h - 0,3 m/sec
EN wall hood complete of 2 motors. 3388 mc/h - 0,3 m/sec • **DE** Wandhaube mit 2 Motor. 3388 mc/h - 0,3 m/sec • **FR** Hottes murale complète de 2 moteur. 3388 mc/h - 0,3 m/sec • **ES CAMPANAS MURAL COMPLETA DE 2 MOTORES. 3388 MC/H - 0,3 M/SEC**
cm. 280x 110x 50h



⚡ 0,84 kW _____ **3.493,00**
230V~ _____ 82 / 1,96
50/60 Hz



_01P2V1130 CAPP A PARETE Completa di 2 motori aspiranti. Portata 3630 mc/h - 0,3 m/sec
EN wall hood complete of 2 motors. 3630 mc/h - 0,3 m/sec • **DE** Wandhaube mit 2 Motor. 3630 mc/h - 0,3 m/sec • **FR** Hottes murale complète de 2 moteur. 3630 mc/h - 0,3 m/sec • **ES CAMPANAS MURAL COMPLETA DE 2 MOTORES. 3630 MC/H - 0,3 M/SEC**
cm. 300x 110x 50h

⚡ 0,84 kW _____ **3.723,00**
230V~ _____ 87 / 2,10
50/60 Hz



_01P2V1132 CAPP A PARETE Completa di 2 motori aspiranti. Portata 3872 mc/h - 0,3 m/sec
EN wall hood complete of 2 motors. 3872 mc/h - 0,3 m/sec • **DE** Wandhaube mit 2 Motor. 3872 mc/h - 0,3 m/sec • **FR** Hottes murale complète de 2 moteur. 3872 mc/h - 0,3 m/sec • **ES CAMPANAS MURAL COMPLETA DE 2 MOTORES. 3872 MC/H - 0,3 M/SEC**
cm. 320x 110x 50h

⚡ 0,84 kW _____ **3.839,00**
230V~ _____ 92 / 2,23
50/60 Hz



_01P2V1134 CAPP A PARETE Completa di 2 motori aspiranti. Portata 4114 mc/h - 0,3 m/sec
EN wall hood complete of 2 motors. 4114 mc/h - 0,3 m/sec • **DE** Wandhaube mit 2 Motor. 4114 mc/h - 0,3 m/sec • **FR** Hottes murale complète de 2 moteur. 4114 mc/h - 0,3 m/sec • **ES CAMPANAS MURAL COMPLETA DE 2 MOTORES. 4114 MC/H - 0,3 M/SEC**
cm. 340x 110x 50h

⚡ 0,84 kW _____ **3.943,00**
230V~ _____ 95 / 2,37
50/60 Hz



_01P2V1136 CAPP A PARETE Completa di 2 motori aspiranti. Portata 4356 mc/h - 0,3 m/sec
EN wall hood complete of 2 motors. 4356 mc/h - 0,3 m/sec • **DE** Wandhaube mit 2 Motor. 4356 mc/h - 0,3 m/sec • **FR** Hottes murale complète de 2 moteur. 4356 mc/h - 0,3 m/sec • **ES CAMPANAS MURAL COMPLETA DE 2 MOTORES. 4356 MC/H - 0,3 M/SEC**
cm. 360x 110x 50h

⚡ 0,84 kW _____ **4.065,00**
230V~ _____ 97 / 2,51
50/60 Hz





_01P2V1138 CAPP A PARETE Completa di 2 motori aspiranti. Portata 4598 mc/h - 0,3 m/sec
EN wall hood complete of 2 motors. 4598 mc/h - 0,3 m/sec • **DE** Wandhaube mit 2 Motor. 4598 mc/h - 0,3 m/sec • **FR** Hottes murale complète de 2 moteur. 4598 mc/h - 0,3 m/sec • **ES CAMPANAS MURAL COMPLETA DE 2 MOTORES. 4598 MC/H - 0,3 M/SEC**
cm. 380x 110x 50h

⚡ 0,84 kW _____ **4.162,00**
230V~ _____ 100 / 2,65
50/60 Hz



CAPPE A PARETE CON MOTORE

MOD. COD.	DESCRIZIONE/DESCRIPTION/BEZEICHNUNG/DESCRIPTION/DESCRIPCIÓN DIMENSIONI/DIMENSIONS/ABMESSUNGEN/DIMENSIONS/DIMENSIONES	POTENZA/POWER/LEISTUNG/PUISSANCE/POTENCIA VOLTAGGIO/VOLTAGE/SPANNUNG/VOLTAGE/VOLTAJE	⚡ kW kcal/h	⚡ kw V~ Hz	PREZZO/PRICE PREIS/PRIX/PRECIO €/M ³
_01P2V1140	CAPPA A PARETE Completa di 2 motori aspiranti. Portata 4840 mc/h - 0,3 m/sec EN wall hood complete of 2 motors. 4840 mc/h - 0,3 m/sec • DE Wandhaube mit 2 Motor. 4840 mc/h - 0,3 m/sec • FR Hottes murale complète de 2 moteur. 4840 mc/h - 0,3 m/sec • ES CAMPANAS MURAL COMPLETA DE 2 MOTORES. 4840 MC/H - 0,3 M/SEC cm. 400x 110x 50h		0,84 kW	230V~ 50/60 Hz	4.291,00 103 / 2,78
_01P0N1112	Cappa a parete senza motore EN Wall hood without motor • DE Wandhaube ohne Motor • FR Hotte murale sans moteur • ES CAMPANA MURAL SIN MOTOR cm. 120x 110x 50h				1.322,00 35 / 2,07
_01P0N1114	cm. 140x 110x 50h				1.504,00 38 / 1,00
_01P0N1116	cm. 160x 110x 50h				1.550,00 41 / 1,13
_01P0N1118	cm. 180x 110x 50h				1.761,00 45 / 1,27
_01P0N1120	cm. 200x 110x 50h				1.817,00 48 / 1,41
_01P0N1122	cm. 220x 110x 50h				1.968,00 52 / 1,55
_01P0N1124	cm. 240x 110x 50h				2.029,00 56 / 1,68
_01P0N1126	cm. 260x 110x 50h				2.173,00 59 / 1,82
_01P0N1128	cm. 280x 110x 50h				2.239,00 62 / 1,96
_01P0N1130	cm. 300x 110x 50h				2.496,00 65 / 2,10
_01P0N1132	cm. 320x 110x 50h				2.574,00 69 / 2,23
_01P0N1134	cm. 340x 110x 50h				2.790,00 72 / 2,37
_01P0N1136	cm. 360x 110x 50h				2.875,00 75 / 2,51
_01P0N1138	cm. 380x 110x 50h				2.996,00 79 / 2,65
_01P0N1140	cm. 400x 110x 50h				3.088,00 83 / 2,78

CAPPE CENTRALI CON MOTORE

MOD. _____
COD. _____

DESCRIZIONE/DESCRIPTION/BEZEICHNUNG/DESCRIPTION/DESCRIPCIÓN
DIMENSIONI/DIMENSIONS/ABMESSUNGEN/DIMENSIONES/DIMENSIONES

POTENZA/POWER/LEISTUNG/PUISSANCE/POTENCIA
VOLTAGGIO/VOLTAGE/SPANNUNG/VOLTAGE/VOLTAGE

⚡ kW _____
kcal/h _____
V~ _____
Hz _____

PREZZO/PRICE
PREIS/PRIX/PRECIO €
KG / M³

_01C1V1412 CAPPА CENTRALE Completa di motore aspirante.
Portata 1848 mc/h a 0,3 m/sec
EN central hood complete of motor. 1848 mc/h - 0,3 m/sec • **DE** Deckenhaube mit Motor. 1848 mc/h - 0,3 m/sec • **FR** Hottes centrales complète de moteur. 1848 mc/h - 0,3 m/sec • **ES CAMPANAS CENTRALES COMPLETA DEL MOTOR. 1848 MC/H - 0,3 M/SEC**
cm. 120x 140x 50h



⚡ 0,42 kW _____ **1.965,00**
230V~ _____ 49 / 1,07
50/60 Hz _____



_01C1V1416 CAPPА CENTRALE Completa di motore aspirante.
Portata 2464 mc/h a 0,3 m/sec
EN central hood complete of motor. 2464 mc/h - 0,3 m/sec • **DE** Deckenhaube mit Motor. 2464 mc/h - 0,3 m/sec • **FR** Hottes centrales complète de moteur. 2464 mc/h - 0,3 m/sec • **ES CAMPANAS CENTRALES COMPLETA DEL MOTOR. 2464 MC/H - 0,3 M/SEC**
cm. 160x 140x 50h

⚡ 0,42 kW _____ **2.192,00**
230V~ _____ 55 / 1,41
50/60 Hz _____



_01C1V1420 CAPPА CENTRALE Completa di motore aspirante.
Portata 3080 mc/h a 0,3 m/sec
EN central hood complete of motor. 3080 mc/h - 0,3 m/sec • **DE** Deckenhaube mit Motor. 3080 mc/h - 0,3 m/sec • **FR** Hottes centrales complète de moteur. 3080 mc/h - 0,3 m/sec • **ES CAMPANAS CENTRALES COMPLETA DEL MOTOR. 3080 MC/H - 0,3 M/SEC**
cm. 200x 140x 50h

⚡ 0,42 kW _____ **2.449,00**
230V~ _____ 62 / 1,75
50/60 Hz _____



_01C1V1424 CAPPА CENTRALE Completa di motore aspirante.
Portata 3696 mc/h a 0,3 m/sec
EN central hood complete of motor. 3696 mc/h - 0,3 m/sec • **DE** Deckenhaube mit Motor. 3696 mc/h - 0,3 m/sec • **FR** Hottes centrales complète de moteur. 3696 mc/h - 0,3 m/sec • **ES CAMPANAS CENTRALES COMPLETA DEL MOTOR. 3696 MC/H - 0,3 M/SEC**
cm. 240x 140x 50h

⚡ 0,42 kW _____ **2.693,00**
230V~ _____ 79 / 2,09
50/60 Hz _____



_01C2V1428 CAPPА CENTRALE Completa di 2 motori aspiranti.
Portata 4312 mc/h a 0,3 m/sec
EN central hood complete of 2 motors. 4312 mc/h - 0,3 m/sec • **DE** Deckenhaube mit 2 Motor. 4312 mc/h - 0,3 m/sec • **FR** Hottes centrales complète de 2 moteur. 4312 mc/h - 0,3 m/sec • **ES CAMPANAS CENTRALES COMPLETA DE 2 MOTORES. 4312 MC/H - 0,3 M/SEC**
cm. 280x 140x 50h



⚡ 0,84 kW _____ **3.121,00**
230V~ _____ 86 / 2,43
50/60 Hz _____



_01C2V1432 CAPPА CENTRALE Completa di 2 motori aspiranti.
Portata 4928 mc/h a 0,3 m/sec
EN central hood complete of 2 motors. 4928 mc/h - 0,3 m/sec • **DE** Deckenhaube mit 2 Motor. 4928 mc/h - 0,3 m/sec • **FR** Hottes centrales complète de 2 moteur. 4928 mc/h - 0,3 m/sec • **ES CAMPANAS CENTRALES COMPLETA DE 2 MOTORES. 4928 MC/H - 0,3 M/SEC**
cm. 320x 140x 50h

⚡ 0,84 kW _____ **3.706,00**
230V~ _____ 92 / 2,77
50/60 Hz _____

















_01C2V1436 CAPPА CENTRALE Completa di 2 motori aspiranti.
Portata 5544 mc/h a 0,3 m/sec
EN central hood complete of 2 motors. 5544 mc/h - 0,3 m/sec • **DE** Deckenhaube mit 2 Motor. 5544 mc/h - 0,3 m/sec • **FR** Hottes centrales complète de 2 moteur. 5544 mc/h - 0,3 m/sec • **ES CAMPANAS CENTRALES COMPLETA DE 2 MOTORES. 5544 MC/H - 0,3 M/SEC**
cm. 360x 140x 50h

⚡ 0,84 kW _____ **4.514,00**
230V~ _____ 99 / 3,11
50/60 Hz _____



CAPPE CENTRALI CON MOTORE

MOD. COD.	DESCRIZIONE/DESCRIPTION/BEZEICHNUNG/DESCRIPTION/DESCRIPCIÓN DIMENSIONI/DIMENSIONS/ABMESSUNGEN/DIMENSIONS/DIMENSIONES	POTENZA/POWER/LEISTUNG/PUISSANCE/POTENCIA VOLTAGGIO/VOLTAGE/SPANNUNG/VOLTAGE/VOLTAJE	⚡ kW kcal/h	⚡ kw V~ Hz	PREZZO/PRICE PREIS/PRIZ/PRECIO €/KG / M ³
_01C2V1440	CAPPA CENTRALE Completa di 2 motori aspiranti. Portata 6160 mc/h a 0,3 m/sec EN central hood complete of 2 motors. 6160 mc/h - 0,3 m/sec • DE Deckenhaube mit 2 Motor. 6160 mc/h - 0,3 m/sec • FR Hottes centrales complète de 2 moteur. 6160 mc/h - 0,3 m/sec • ES CAMPANAS CENTRALES COMPLETA DE 2 MOTORES. 6160 MC/H - 0,3 M/SEC cm. 400x 140x 50h		⚡ 0,84 kW 230V~ 50/60 Hz	⚡ 4.762,00 106 / 3,45	
_01C1V2020	CAPPA CENTRALE Completa di motore aspirante. Portata 4400 mc/h a 0,3 m/sec EN central hood complete of motor. 4400 mc/h - 0,3 m/sec • DE Deckenhaube mit Motor. 4400 mc/h - 0,3 m/sec • FR Hottes centrales complète de moteur. 4400 mc/h - 0,3 m/sec • ES CAMPANAS CENTRALES COMPLETA DEL MOTOR. 4400 MC/H - 0,3 M/SEC cm. 200x 200x 50h		⚡ 0,42 kW 230V~ 50/60 Hz	⚡ 3.193,00 81 / 2,42	
_01C1V2024	CAPPA CENTRALE Completa di motore aspirante. Portata 5280 mc/h a 0,3 m/sec EN central hood complete of motor. 5280 mc/h - 0,3 m/sec • DE Deckenhaube mit Motor. 5280 mc/h - 0,3 m/sec • FR Hottes centrales complète de moteur. 5280 mc/h - 0,3 m/sec • ES CAMPANAS CENTRALES COMPLETA DEL MOTOR. 5280 MC/H - 0,3 M/SEC cm. 240x 200x 50h		⚡ 0,42 kW 230V~ 50/60 Hz	⚡ 3.558,00 90 / 2,90	
_01C2V2028	CAPPA CENTRALE Completa di 2 motori aspiranti. Portata 6160 mc/h a 0,3 m/sec EN central hood complete of 2 motors. 6160 mc/h - 0,3 m/sec • DE Deckenhaube mit 2 Motor. 6160 mc/h - 0,3 m/sec • FR Hottes centrales complète de 2 moteur. 6160 mc/h - 0,3 m/sec • ES CAMPANAS CENTRALES COMPLETA DE 2 MOTORES. 6160 MC/H - 0,3 M/SEC cm. 280x 200x 50h		⚡ 0,84 kW 230V~ 50/60 Hz	⚡ 4.720,00 99 / 3,37	
_01C2V2032	CAPPA CENTRALE Completa di 2 motori aspiranti. Portata 7040 mc/h a 0,3 m/sec EN central hood complete of 2 motors. 7040 mc/h - 0,3 m/sec • DE Deckenhaube mit 2 Motor. 7040 mc/h - 0,3 m/sec • FR Hottes centrales complète de 2 moteur. 7040 mc/h - 0,3 m/sec • ES CAMPANAS CENTRALES COMPLETA DE 2 MOTORES. 7040 MC/H - 0,3 M/SEC cm. 320x 200x 50h		⚡ 0,84 kW 230V~ 50/60 Hz	⚡ 5.042,00 108 / 3,84	
_01C2V2036	CAPPA CENTRALE Completa di 2 motori aspiranti. Portata 7920 mc/h a 0,3 m/sec EN central hood complete of 2 motors. 7920 mc/h - 0,3 m/sec • DE Deckenhaube mit 2 Motor. 7920 mc/h - 0,3 m/sec • FR Hottes centrales complète de 2 moteur. 7920 mc/h - 0,3 m/sec • ES CAMPANAS CENTRALES COMPLETA DE 2 MOTORES. 7920 MC/H - 0,3 M/SEC cm. 360x 200x 50h		⚡ 0,84 kW 230V~ 50/60 Hz	⚡ 5.706,00 117 / 4,32	
_01C2V2040	CAPPA CENTRALE Completa di 2 motori aspiranti. Portata 8800 mc/h a 0,3 m/sec EN central hood complete of 2 motors. 8800 mc/h - 0,3 m/sec • DE Deckenhaube mit 2 Motor. 8800 mc/h - 0,3 m/sec • FR Hottes centrales complète de 2 moteur. 8800 mc/h - 0,3 m/sec • ES CAMPANAS CENTRALES COMPLETA DE 2 MOTORES. 8800 MC/H - 0,3 M/SEC cm. 400x 200x 50h		⚡ 0,84 kW 230V~ 50/60 Hz	⚡ 6.251,00 126 / 4,79	

CAPPE CENTRALI SENZA MOTORE

MOD. COD.	DESCRIZIONE/DESCRIPTION/BEZEICHNUNG/DESCRIPTION/DESCRIPCIÓN DIMENSIONI/DIMENSIONS/ABMESSUNGEN/DIMENSIONS/DIMENSIONES	POTENZA/POWER/LEISTUNG/PUISSANCE/POTENCIA VOLTAGGIO/VOLTAGE/SPANNUNG/VOLTAGE/VOLTAJE	⊕ kW kcal/h	⚡ kw V~ Hz	PREZZO/PRICE PREIS/PRIX/PRECIO € KG / M ³
_01CON1412	CAPPA CENTRALE senza motore EN central hood without motor • DE Deckenhaube ohne Motor • FR Hottes centrales sans moteur • ES CAMPANAS CENTRALES SIN MOTOR cm. 120x 140x 50h				1.387,00 39 / 1,07
_01CON1416	cm. 160x 140x 50h				1.613,00 45 / 1,41
_01CON1420	cm. 200x 140x 50h				1.860,00 52 / 1,75
_01CON1424	cm. 240x 140x 50h				2.096,00 59 / 2,09
_01CON1428	cm. 280x 140x 50h				2.354,00 66 / 2,43
_01CON1432	cm. 320x 140x 50h				2.786,00 72 / 2,77
_01CON1436	cm. 360x 140x 50h				3.399,00 79 / 3,11
_01CON1440	cm. 400x 140x 50h				3.714,00 86 / 3,45
_01CON2020	cm. 200x 200x 50h				2.604,00 61 / 2,42
_01CON2024	cm. 240x 200x 50h				2.961,00 70 / 2,90
_01CON2028	cm. 280x 200x 50h				3.196,00 79 / 3,37
_01CON2032	cm. 320x 200x 50h				3.555,00 88 / 3,84
_01CON2036	cm. 360x 200x 50h				4.486,00 97 / 4,32
_01CON2040	cm. 400x 200x 50h				4.987,00 106 / 4,79
_03P1V1112	CAPPA A PARETE CUBICA Completa di motore aspirante. Portata 1452 mc/h a 0,3 m/sec EN parallelepiped wall hood complete of motor. 1452 mc/h - 0,3 m/sec • DE parallelepipedische Wandhaube mit Motor. 1452 mc/h - 0,3 m/sec • FR Hottes parallélépipédique murale complète de moteur. 1452 mc/h - 0,3 m/sec • ES CAMPANAS CÚBICA MURAL COMPLETA DEL MOTOR. 1452 MC/H - 0,3 M/SEC cm. 120x 110x 50h			⚡ 0,42 kW 230V~ 50/60 Hz	1.981,00 48 / 0,86

CAPPE A PARETE CUBICHE CON MOTORE

MOD. _____
COD. _____

DESCRIZIONE/DESCRIPTION/BEZEICHNUNG/DESCRIPTION/DESCRIPCIÓN
DIMENSIONI/DIMENSIONS/ABMESSUNGEN/DIMENSIONS/DIMENSIONES

POTENZA/POWER/LEISTUNG/PUISSANCE/POTENCIA
VOLTAGGIO/VOLTAGE/SPANNUNG/VOLTAGE/VOLTAJE

⚡ 0,42 kW
230V~
50/60 Hz

PREZZO/PRICE €
PREIS/PRIX/PRECIO €
KG / M³

_03P1V1114 CAPP A PARETE CUBICA Completa di motore aspirante. Portata 1694 mc/h a 0,3 m/sec
EN parallelepiped wall hood complete of motor. 1694 mc/h - 0,3 m/sec • **DE** parallelepipedische Wandhaube mit Motor. 1694 mc/h - 0,3 m/sec • **FR** Hottes parallélépipédique murale complète de moteur. 1694 mc/h - 0,3 m/sec • **ES CAMPANAS CÚBICA MURAL COMPLETA DEL MOTOR. 1694 MC/H - 0,3 M/SEC**
cm. 140x 110x 50h



⚡ 0,42 kW **2.336,00**
230V~ 57 / 1,00
50/60 Hz



_03P1V1116 CAPP A PARETE CUBICA Completa di motore aspirante. Portata 1936 mc/h a 0,3 m/sec
EN parallelepiped wall hood complete of motor. 1936 mc/h - 0,3 m/sec • **DE** parallelepipedische Wandhaube mit Motor. 1936 mc/h - 0,3 m/sec • **FR** Hottes parallélépipédique murale complète de moteur. 1936 mc/h - 0,3 m/sec • **ES CAMPANAS CÚBICA MURAL COMPLETA DEL MOTOR. 1936 MC/H - 0,3 M/SEC**
cm. 160x 110x 50h

⚡ 0,42 kW **2.408,00**
230V~ 65 / 1,13
50/60 Hz



_03P1V1118 CAPP A PARETE CUBICA Completa di motore aspirante. Portata 2178 mc/h a 0,3 m/sec
EN parallelepiped wall hood complete of motor. 2178 mc/h - 0,3 m/sec • **DE** parallelepipedische Wandhaube mit Motor. 2178 mc/h - 0,3 m/sec • **FR** Hottes parallélépipédique murale complète de moteur. 2178 mc/h - 0,3 m/sec • **ES CAMPANAS CÚBICA MURAL COMPLETA DEL MOTOR. 2178 MC/H - 0,3 M/SEC**
cm. 180x 110x 50h

⚡ 0,42 kW **2.729,00**
230V~ 69 / 1,27
50/60 Hz



_03P1V1120 CAPP A PARETE CUBICA Completa di motore aspirante. Portata 2420 mc/h a 0,3 m/sec
EN parallelepiped wall hood complete of motor. 2420 mc/h - 0,3 m/sec • **DE** parallelepipedische Wandhaube mit Motor. 2420 mc/h - 0,3 m/sec • **FR** Hottes parallélépipédique murale complète de moteur. 2420 mc/h - 0,3 m/sec • **ES CAMPANAS CÚBICA MURAL COMPLETA DEL MOTOR. 2420 MC/H - 0,3 M/SEC**
cm. 200x 110x 50h

⚡ 0,42 kW **2.815,00**
230V~ 73 / 1,41
50/60 Hz



_03P1V1122 CAPP A PARETE CUBICA Completa di motore aspirante. Portata 2662 mc/h a 0,3 m/sec
EN parallelepiped wall hood complete of motor. 2662 mc/h - 0,3 m/sec • **DE** parallelepipedische Wandhaube mit Motor. 2662 mc/h - 0,3 m/sec • **FR** Hottes parallélépipédique murale complète de moteur. 2662 mc/h - 0,3 m/sec • **ES CAMPANAS CÚBICA MURAL COMPLETA DEL MOTOR. 2662 MC/H - 0,3 M/SEC**
cm. 220x 110x 50h

⚡ 0,42 kW **3.008,00**
230V~ 77 / 1,55
50/60 Hz



_03P1V1124 CAPP A PARETE CUBICA Completa di motore aspirante. Portata 2904 mc/h a 0,3 m/sec
EN parallelepiped wall hood complete of motor. 2904 mc/h - 0,3 m/sec • **DE** parallelepipedische Wandhaube mit Motor. 2904 mc/h - 0,3 m/sec • **FR** Hottes parallélépipédique murale complète de moteur. 2904 mc/h - 0,3 m/sec • **ES CAMPANAS CÚBICA MURAL COMPLETA DEL MOTOR. 2904 MC/H - 0,3 M/SEC**
cm. 240x 110x 50h

⚡ 0,42 kW **3.100,00**
230V~ 81 / 1,68
50/60 Hz



CAPPE A PARETE CUBICHE CON MOTORE

MOD.
COD.

DESCRIZIONE/DESCRIPTION/BEZEICHNUNG/DESCRIPTION/DESCRIPCIÓN
DIMENSIONI/DIMENSIONS/ABMESSUNGEN/DIMENSIONS/DIMENSIONES

POTENZA/POWER/LEISTUNG/PUISSANCE/POTENCIA
VOLTAGGIO/VOLTAGE/SPANUNUNG/VOLTAGE/VOLTAGE

⚡ kW
kcal/h
kw
V~
Hz

PREZZO/PRICE
PREIS/PRIX/PRECIO €
KG / M³

_03P1V1126 CAPP A PARETE CUBICA Completa di motore aspirante. Portata 3146 mc/h a 0,3 m/sec
EN parallelepiped wall hood complete of motor. 3146 mc/h - 0,3 m/sec • **DE** parallelepipedische Wandhaube mit Motor. 3146 mc/h - 0,3 m/sec • **FR** Hottes parallélépipédique murale complète de moteur. 3146 mc/h - 0,3 m/sec • **ES CAMPANAS CÚBICA MURAL COMPLETA DEL MOTOR. 3146 MC/H - 0,3 M/SEC**
cm. 260x 110x 50h



⚡ 0,42 kW **3.604,00**
230V~ 85 / 1,82
50/60 Hz



_03P2V1128 CAPP A PARETE CUBICA Completa di 2 motori aspiranti. Portata 3388 mc/h a 0,3 m/sec
EN parallelepiped wall hood complete of 2 motors. 3388 mc/h - 0,3 m/sec • **DE** parallelepipedische Wandhaube mit 2 Motor. 3388 mc/h - 0,3 m/sec • **FR** Hottes parallélépipédique murale complète de 2 moteur. 3388 mc/h - 0,3 m/sec • **ES CAMPANAS CÚBICA MURAL COMPLETA DE 2 MOTORES. 3388 MC/H - 0,3 M/SEC**
cm. 280x 110x 50h



⚡ 0,84 kW **4.144,00**
230V~ 89 / 1,96
50/60 Hz



_03P2V1130 CAPP A PARETE CUBICA Completa di 2 motori aspiranti. Portata 3630 mc/h a 0,3 m/sec
EN parallelepiped wall hood complete of 2 motors. 3630 mc/h - 0,3 m/sec • **DE** parallelepipedische Wandhaube mit 2 Motor. 3630 mc/h - 0,3 m/sec • **FR** Hottes parallélépipédique murale complète de 2 moteur. 3630 mc/h - 0,3 m/sec • **ES CAMPANAS CÚBICA MURAL COMPLETA DE 2 MOTORES. 3630 MC/H - 0,3 M/SEC**
cm. 300x 110x 50h



⚡ 0,84 kW **4.288,00**
230V~ 97 / 2,10
50/60 Hz



_03P2V1132 CAPP A PARETE CUBICA Completa di 2 motori aspiranti. Portata 3872 mc/h a 0,3 m/sec
EN parallelepiped wall hood complete of 2 motors. 3872 mc/h - 0,3 m/sec • **DE** parallelepipedische Wandhaube mit 2 Motor. 3872 mc/h - 0,3 m/sec • **FR** Hottes parallélépipédique murale complète de 2 moteur. 3872 mc/h - 0,3 m/sec • **ES CAMPANAS CÚBICA MURAL COMPLETA DE 2 MOTORES. 3872 MC/H - 0,3 M/SEC**
cm. 320x 110x 50h



⚡ 0,84 kW **4.420,00**
230V~ 102 / 2,23
50/60 Hz



_03P2V1134 CAPP A PARETE CUBICA Completa di 2 motori aspiranti. Portata 4114 mc/h a 0,3 m/sec
EN parallelepiped wall hood complete of 2 motors. 4114 mc/h - 0,3 m/sec • **DE** parallelepipedische Wandhaube mit 2 Motor. 4114 mc/h - 0,3 m/sec • **FR** Hottes parallélépipédique murale complète de 2 moteur. 4114 mc/h - 0,3 m/sec • **ES CAMPANAS CÚBICA MURAL COMPLETA DE 2 MOTORES. 4114 MC/H - 0,3 M/SEC**
cm. 340x 110x 50h



⚡ 0,84 kW **4.524,00**
230V~ 106 / 2,37
50/60 Hz



_03P2V1136 CAPP A PARETE CUBICA Completa di 2 motori aspiranti. Portata 4356 mc/h a 0,3 m/sec
EN parallelepiped wall hood complete of 2 motors. 4356 mc/h - 0,3 m/sec • **DE** parallelepipedische Wandhaube mit 2 Motor. 4356 mc/h - 0,3 m/sec • **FR** Hottes parallélépipédique murale complète de 2 moteur. 4356 mc/h - 0,3 m/sec • **ES CAMPANAS CÚBICA MURAL COMPLETA DE 2 MOTORES. 4356 MC/H - 0,3 M/SEC**
cm. 360x 110x 50h



⚡ 0,84 kW **4.663,00**
230V~ 110 / 2,51
50/60 Hz



CAPPE A PARETE CUBICHE CON MOTORE

MOD. _____
COD. _____

DESCRIZIONE/DESCRIPTION/BEZEICHNUNG/DESCRIPTION/DESCRIPCIÓN
DIMENSIONI/DIMENSIONS/ABMESSUNGEN/DIMENSIONS/DIMENSIONES

POTENZA/POWER/LEISTUNG/PUISSANCE/POTENCIA
VOLTAGGIO/VOLTAGE/SPANNUNG/VOLTAGE/VOLTAJE

⚡ kW _____
kcal/h _____
V~ _____
Hz _____

PREZZO/PRICE €
PREIS/PRIX/PRECIO €
KG / M³

_03P2V1138 CAPP A PARETE CUBICA Completa di 2 motori aspiranti. Portata 4598 mc/h a 0,3 m/sec
EN parallelepiped wall hood complete of 2 motors. 4598 mc/h - 0,3 m/sec • **DE** parallelepipedische Wandhaube mit 2 Motor. 4598 mc/h - 0,3 m/sec • **FR** Hottes parallélépipédique murale complète de 2 moteur. 4598 mc/h - 0,3 m/sec • **ES CAMPANAS CUBICA MURAL COMPLETA DE 2 MOTORES. 4598 MC/H - 0,3 M/SEC**
cm. **380x 110x 50h**



⚡ 0,84 kW **4.707,00**
230V~ 115 / 2,65
50/60 Hz



_03P2V1140 CAPP A PARETE CUBICA Completa di 2 motori aspiranti. Portata 4840 mc/h a 0,3 m/sec
EN parallelepiped wall hood complete of 2 motors. 4840 mc/h - 0,3 m/sec • **DE** parallelepipedische Wandhaube mit 2 Motor. 4840 mc/h - 0,3 m/sec • **FR** Hottes parallélépipédique murale complète de 2 moteur. 4840 mc/h - 0,3 m/sec • **ES CAMPANAS CUBICA MURAL COMPLETA DE 2 MOTORES. 4840 MC/H - 0,3 M/SEC**
cm. **400x 110x 50h**

⚡ 0,84 kW **4.853,00**
230V~ 119 / 2,78
50/60 Hz



_03P0N1112 CAPP A PARETE CUBICA senza motore
EN parallelepiped wall hood without motor • **DE** parallelepipedische Wandhaube ohne Motor • **FR** Hottes parallélépipédique murale sans moteur • **ES CAMPANAS CUBICA MURAL SIN MOTOR**
cm. **120x 110x 50h**



1.560,00



_03P0N1114 cm. **140x 110x 50h**

1.777,00
37 / 1,00

_03P0N1116 cm. **160x 110x 50h**

1.831,00
40 / 1,13

_03P0N1118 cm. **180x 110x 50h**

2.081,00
43 / 1,27

_03P0N1120 cm. **200x 110x 50h**

2.145,00
50 / 1,41

_03P0N1122 cm. **220x 110x 50h**

2.345,00
54 / 1,55

_03P0N1124 cm. **240x 110x 50h**

2.418,00
58 / 1,68

_03P0N1126 cm. **260x 110x 50h**

2.655,00
61 / 1,82

_03P0N1128 cm. **280x 110x 50h**

2.739,00
64 / 1,96

_03P0N1130 cm. **300x 110x 50h**

2.838,00
67 / 2,10

_03P0N1132 cm. **320x 110x 50h**

2.926,00
71 / 2,23

_03P0N1134 cm. **340x 110x 50h**

3.723,00
74 / 2,37



CAPPE A PARETE CUBICHE SENZA MOTORE

MOD. _____
COD. _____

DESCRIZIONE/DESCRIPTION/BEZEICHNUNG/DESCRIPTION/DESCRIPCIÓN
DIMENSIONI/DIMENSIONS/ABMESSUNGEN/DIMENSIONS/DIMENSIONES

POTENZA/POWER/LEISTUNG/PUISSANCE/POTENCIA
VOLTAGGIO/VOLTAGE/SPANUNUNG/VOLTAGE/VOLTAGE

⚡ kW _____
kcal/h _____
kw _____
V~ _____
Hz _____

PREZZO/PRICE €
PREIS/PRIX/PRECIO €
KG / M³

_03PON1136 cm. 360x 110x 50h



3.839,00
77 / 2,51

_03PON1138 cm. 380x 110x 50h



4.015,00
81 / 2,65

_03PON1140 cm. 400x 110x 50h



4.139,00
85 / 2,78

_03C1V1416 CAPPА CENTRALE CUBICA Completa di motore aspirante. Portata 2464 mc/h - 0,3 m/sec
EN parallelepiped central hood complete of motor. 2464 mc/h - 0,3 m/sec • **DE** parallelepipedische Deckenhaube mit Motor. 2464 mc/h - 0,3 m/sec
• **FR** Hottes parallélipédique centrales complète de moteur. 2464 mc/h - 0,3 m/sec • **ES CAMPANAS CENTRALES CÚBICA COMPLETA DEL MOTOR. 2464 MC/H - 0,3 M/SEC**
cm. 160x 140x 50h



⚡ 0,42 kW _____ **2.813,00**
230V~ _____ 59 / 1,41
50/60 Hz



_03C1V1420 CAPPА CENTRALE CUBICA Completa di motore aspirante. Portata 3080 mc/h - 0,3 m/sec
EN parallelepiped central hood complete of motor. 3080 mc/h - 0,3 m/sec • **DE** parallelepipedische Deckenhaube mit Motor. 3080 mc/h - 0,3 m/sec
• **FR** Hottes parallélipédique centrales complète de moteur. 3080 mc/h - 0,3 m/sec • **ES CAMPANAS CENTRALES CÚBICA COMPLETA DEL MOTOR. 3080 MC/H - 0,3 M/SEC**
cm. 200x 140x 50h



⚡ 0,42 kW _____ **3.187,00**
230V~ _____ 67 / 1,75
50/60 Hz



_03C1V1424 CAPPА CENTRALE CUBICA Completa di motore aspirante. Portata 3696 mc/h - 0,3 m/sec
EN parallelepiped central hood complete of motor. 3696 mc/h - 0,3 m/sec • **DE** parallelepipedische Deckenhaube mit Motor. 3696 mc/h - 0,3 m/sec
• **FR** Hottes parallélipédique centrales complète de moteur. 3696 mc/h - 0,3 m/sec • **ES CAMPANAS CENTRALES CÚBICA COMPLETA DEL MOTOR. 3696 MC/H - 0,3 M/SEC**
cm. 240x 140x 50h



⚡ 0,42 kW _____ **3.269,00**
230V~ _____ 84 / 2,09
50/60 Hz



_03C2V1428 CAPPА CENTRALE CUBICA Completa di 2 motori aspiranti. Portata 4312 mc/h - 0,3 m/sec
EN parallelepiped central hood complete of 2 motors. 4312 mc/h - 0,3 m/sec • **DE** parallelepipedische Deckenhaube mit 2 Motor. 4312 mc/h - 0,3 m/sec
• **FR** Hottes parallélipédique centrales complète de 2 moteur. 4312 mc/h - 0,3 m/sec • **ES CAMPANAS CENTRALES CÚBICA COMPLETA DE 2 MOTORES. 4312 MC/H - 0,3 M/SEC**
cm. 280x 140x 50h



⚡ 0,84 kW _____ **4.417,00**
230V~ _____ 92 / 2,43
50/60 Hz



_03C2V1432 CAPPА CENTRALE CUBICA Completa di 2 motori aspiranti. Portata 4928 mc/h - 0,3 m/sec
EN parallelepiped central hood complete of 2 motors. 4928 mc/h - 0,3 m/sec • **DE** parallelepipedische Deckenhaube mit 2 Motor. 4928 mc/h - 0,3 m/sec
• **FR** Hottes parallélipédique centrales complète de 2 moteur. 4928 mc/h - 0,3 m/sec • **ES CAMPANAS CENTRALES CÚBICA COMPLETA DE 2 MOTORES. 4928 MC/H - 0,3 M/SEC**
cm. 320x 140x 50h



⚡ 0,84 kW _____ **4.641,00**
230V~ _____ 100 / 2,77
50/60 Hz



CAPPE CENTRALI CUBICHE CON MOTORE

MOD. _____
COD. _____

DESCRIZIONE/DESCRIPTION/BEZEICHNUNG/DESCRIPTION/DESCRIPCIÓN
DIMENSIONI/DIMENSIONS/ABMESSUNGEN/DIMENSIONS/DIMENSIONES

POTENZA/POWER/LEISTUNG/PUISSANCE/POTENCIA
VOLTAGGIO/VOLTAGE/SPANUNUNG/VOLTAGE/VOLTAJE

⚡ kW _____
kcal/h _____
⚡ kw _____
V~ _____
Hz _____

PREZZO/PRICE €
PREIS/PRIX/PRECIO €
KG / M³

_03C2V1436 CAPPА CENTRALE CUBICA Completa di 2 motori aspiranti. Portata 5544 mc/h - 0,3 m/sec
EN parallelepiped central hood complete of 2 motors. 5544 mc/h - 0,3 m/sec • **DE** parallelepipedische Deckenhaube mit 2 Motor. 5544 mc/h - 0,3 m/sec • **FR** Hottes parallélépédique centrales complète de 2 moteur. 5544 mc/h - 0,3 m/sec • **ES CAMPANAS CENTRALES CUBICA COMPLETA DE 2 MOTORES. 5544 MC/H - 0,3 M/SEC**

cm. 360x 140x 50h



⚡ 0,84 kW _____ **4.925,00**
230V~ _____ 107 / 3,11
50/60 Hz _____



_03C2V1440 CAPPА CENTRALE CUBICA Completa di 2 motori aspiranti. Portata 6160 mc/h - 0,3 m/sec
EN parallelepiped central hood complete of 2 motors. 6160 mc/h - 0,3 m/sec • **DE** parallelepipedische Deckenhaube mit 2 Motor. 6160 mc/h - 0,3 m/sec • **FR** Hottes parallélépédique centrales complète de 2 moteur. 6160 mc/h - 0,3 m/sec • **ES CAMPANAS CENTRALES CUBICA COMPLETA DE 2 MOTORES. 6160 MC/H - 0,3 M/SEC**

cm. 400x 140x 50h

⚡ 0,84 kW _____ **5.326,00**
230V~ _____ 115 / 3,45
50/60 Hz _____



_03C1V1816 CAPPА CENTRALE CUBICA Completa di motore aspirante. Portata 3168 mc/h - 0,3 m/sec
EN parallelepiped central hood complete of motor. 3168 mc/h - 0,3 m/sec • **DE** parallelepipedische Deckenhaube mit Motor. 3168 mc/h - 0,3 m/sec • **FR** Hottes parallélépédique centrales complète de moteur. 3168 mc/h - 0,3 m/sec • **ES CAMPANAS CENTRALES CUBICA COMPLETA DEL MOTOR. 3168 MC/H - 0,3 M/SEC**

cm. 160x 180x 50h



⚡ 0,42 kW _____ **2.843,00**
230V~ _____ 67 / 1,77
50/60 Hz _____



_03C1V1820 CAPPА CENTRALE CUBICA Completa di motore aspirante. Portata 3960 mc/h - 0,3 m/sec
EN parallelepiped central hood complete of motor. 3960 mc/h - 0,3 m/sec • **DE** parallelepipedische Deckenhaube mit Motor. 3960 mc/h - 0,3 m/sec • **FR** Hottes parallélépédique centrales complète de moteur. 3960 mc/h - 0,3 m/sec • **ES CAMPANAS CENTRALES CUBICA COMPLETA DEL MOTOR. 3960 MC/H - 0,3 M/SEC**

cm. 200x 180x 50h

⚡ 0,42 kW _____ **3.382,00**
230V~ _____ 86 / 2,20
50/60 Hz _____

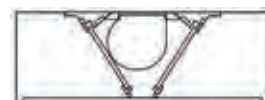

_03C1V1824 CAPPА CENTRALE CUBICA Completa di motore aspirante. Portata 4752 mc/h - 0,3 m/sec
EN parallelepiped central hood complete of motor. 4752 mc/h - 0,3 m/sec • **DE** parallelepipedische Deckenhaube mit Motor. 4752 mc/h - 0,3 m/sec • **FR** Hottes parallélépédique centrales complète de moteur. 4752 mc/h - 0,3 m/sec • **ES CAMPANAS CENTRALES CUBICA COMPLETA DEL MOTOR. 4752 MC/H - 0,3 M/SEC**

cm. 240x 180x 50h

⚡ 0,42 kW _____ **3.733,00**
230V~ _____ 94 / 2,63
50/60 Hz _____



_03C2V1828 CAPPА CENTRALE CUBICA Completa di 2 motori aspiranti. Portata 5544 mc/h - 0,3 m/sec
EN parallelepiped central hood complete of 2 motors. 5544 mc/h - 0,3 m/sec • **DE** parallelepipedische Deckenhaube mit 2 Motor. 5544 mc/h - 0,3 m/sec • **FR** Hottes parallélépédique centrales complète de 2 moteur. 5544 mc/h - 0,3 m/sec • **ES CAMPANAS CENTRALES CUBICA COMPLETA DE 2 MOTORES. 5544 MC/H - 0,3 M/SEC**

cm. 280x 180x 50h



⚡ 0,84 kW _____ **4.507,00**
230V~ _____ 103 / 3,06
50/60 Hz _____



CAPPE CENTRALI CUBICHE CON MOTORE

MOD. _____
COD. _____

DESCRIZIONE/DESCRIPTION/BEZEICHNUNG/DESCRIPTION/DESCRIPCIÓN
DIMENSIONI/DIMENSIONS/ABMESSUNGEN/DIMENSIONS/DIMENSIONES

POTENZA/POWER/LEISTUNG/PUISSANCE/POTENCIA
VOLTAGGIO/VOLTAGE/SPANUNUNG/VOLTAGE/VOLTAGE

⚡ kW _____
kcal/h _____
V~ _____
Hz _____

PREZZO/PRICE €
PREIS/PRIX/PRECIO €
KG / M³

_03C2V1832 CAPPА CENTRALE CUBICA Completa di 2 motori aspiranti. Portata 6336 mc/h - 0,3 m/sec
EN parallelepiped central hood complete of 2 motors. 6336 mc/h - 0,3 m/sec • **DE** parallelepipedische Deckenhaube mit 2 Motor. 6336 mc/h - 0,3 m/sec • **FR** Hottes parallélipédique centrales complète de 2 moteur. 6336 mc/h - 0,3 m/sec • **ES CAMPANAS CENTRALES CUBICA COMPLETA DE 2 MOTORES. 6336 MC/H - 0,3 M/SEC**

cm. 320x 180x 50h



⚡ 0,84 kW _____ **4.953,00**
230V~ _____ 112 / 3,49
50/60 Hz _____



_03C2V1836 CAPPА CENTRALE CUBICA Completa di 2 motori aspiranti. Portata 7128 mc/h - 0,3 m/sec
EN parallelepiped central hood complete of 2 motors. 7128 mc/h - 0,3 m/sec • **DE** parallelepipedische Deckenhaube mit 2 Motor. 7128 mc/h - 0,3 m/sec • **FR** Hottes parallélipédique centrales complète de 2 moteur. 7128 mc/h - 0,3 m/sec • **ES CAMPANAS CENTRALES CUBICA COMPLETA DE 2 MOTORES. 7128 MC/H - 0,3 M/SEC**

cm. 360x 180x 50h

⚡ 0,84 kW _____ **5.344,00**
230V~ _____ 121 / 3,92
50/60 Hz _____



_03C2V1840 CAPPА CENTRALE CUBICA Completa di 2 motori aspiranti. Portata 7920 mc/h - 0,3 m/sec
EN parallelepiped central hood complete of 2 motors. 7920 mc/h - 0,3 m/sec • **DE** parallelepipedische Deckenhaube mit 2 Motor. 7920 mc/h - 0,3 m/sec • **FR** Hottes parallélipédique centrales complète de 2 moteur. 7920 mc/h - 0,3 m/sec • **ES CAMPANAS CENTRALES CUBICA COMPLETA DE 2 MOTORES. 7920 MC/H - 0,3 M/SEC**

cm. 400x 180x 50h

⚡ 0,84 kW _____ **5.758,00**
230V~ _____ 130 / 4,34
50/60 Hz _____



_03C1V2220 CAPPА CENTRALE CUBICA Completa di motore aspirante. Portata 4840 mc/h - 0,3 m/sec
EN parallelepiped central hood complete of motor. 4840 mc/h - 0,3 m/sec • **DE** parallelepipedische Deckenhaube mit Motor. 4840 mc/h - 0,3 m/sec • **FR** Hottes parallélipédique centrales complète de moteur. 4840 mc/h - 0,3 m/sec • **ES CAMPANAS CENTRALES CUBICA COMPLETA DEL MOTOR. 4840 MC/H - 0,3 M/SEC**

cm. 200x 220x 50h



⚡ 0,42 kW _____ **3.496,00**
230V~ _____ 92 / 2,65
50/60 Hz _____



_03C1V2224 CAPPА CENTRALE CUBICA Completa di motore aspirante. Portata 5808 mc/h - 0,3 m/sec
EN parallelepiped central hood complete of motor. 5808 mc/h - 0,3 m/sec • **DE** parallelepipedische Deckenhaube mit Motor. 5808 mc/h - 0,3 m/sec • **FR** Hottes parallélipédique centrales complète de moteur. 5808 mc/h - 0,3 m/sec • **ES CAMPANAS CENTRALES CUBICA COMPLETA DEL MOTOR. 5808 MC/H - 0,3 M/SEC**

cm. 240x 220x 50h

⚡ 0,42 kW _____ **3.825,00**
230V~ _____ 102 / 3,17
50/60 Hz _____



_03C2V2228 CAPPА CENTRALE CUBICA Completa di 2 motori aspiranti. Portata 6776 mc/h - 0,3 m/sec
EN parallelepiped central hood complete of 2 motors. 6776 mc/h - 0,3 m/sec • **DE** parallelepipedische Deckenhaube mit 2 Motor. 6776 mc/h - 0,3 m/sec • **FR** Hottes parallélipédique centrales complète de 2 moteur. 6776 mc/h - 0,3 m/sec • **ES CAMPANAS CENTRALES CUBICA COMPLETA DE 2 MOTORES. 6776 MC/H - 0,3 M/SEC**

cm. 280x 220x 50h



⚡ 0,84 kW _____ **4.748,00**
230V~ _____ 112 / 3,68
50/60 Hz _____



CAPPE CENTRALI CUBICHE CON MOTORE

MOD. _____ DESCRIZIONE/DESCRIPTION/BEZEICHNUNG/DESCRIPTION/DESCRIPCIÓN POTENZA/POWER/LEISTUNG/PUISSANCE/POTENCIA PREZZO/PRICE €
 COD. _____ DIMENSIONI/DIMENSIONS/ABMESSUNGEN/DIMENSIONS/DIMENSIONES VOLTAGGIO/VOLTAGE/SPANNUNG/VOLTAGE/VOLTAJE kcal/h kw PREIS/PRIX/PRECIO €
 KG / M³
 Hz

_03C2V2232 CAPPa CENTRALE CUBICA Completa di 2 motori aspiranti. Portata 7744 mc/h - 0,3 m/sec
EN parallelepiped central hood complete of 2 motors. 7744 mc/h - 0,3 m/sec • **DE** parallelepipedische Deckenhaube mit 2 Motor. 7744 mc/h - 0,3 m/sec • **FR** Hottes parallélipédique centrales complète de 2 moteur. 7744 mc/h - 0,3 m/sec • **ES CAMPANAS CENTRALES CÚBICA COMPLETA DE 2 MOTORES. 7744 MC/H - 0,3 M/SEC**
cm. 320x 220x 50h



⚡ 0,84 kW **5.269,00**
 230V~ 122 / 4,20
 50/60 Hz



_03C2V2236 CAPPa CENTRALE CUBICA Completa di 2 motori aspiranti. Portata 8712 mc/h - 0,3 m/sec
EN parallelepiped central hood complete of 2 motors. 8712 mc/h - 0,3 m/sec • **DE** parallelepipedische Deckenhaube mit 2 Motor. 8712 mc/h - 0,3 m/sec • **FR** Hottes parallélipédique centrales complète de 2 moteur. 8712 mc/h - 0,3 m/sec • **ES CAMPANAS CENTRALES CÚBICA COMPLETA DE 2 MOTORES. 8712 MC/H - 0,3 M/SEC**
cm. 360x 220x 50h

⚡ 0,84 kW **5.548,00**
 230V~ 131 / 4,72
 50/60 Hz



_03C2V2240 CAPPa CENTRALE CUBICA Completa di 2 motori aspiranti. Portata 9680 mc/h - 0,3 m/sec
EN parallelepiped central hood complete of 2 motors. 9680 mc/h - 0,3 m/sec • **DE** parallelepipedische Deckenhaube mit 2 Motor. 9680 mc/h - 0,3 m/sec • **FR** Hottes parallélipédique centrales complète de 2 moteur. 9680 mc/h - 0,3 m/sec • **ES CAMPANAS CENTRALES CÚBICA COMPLETA DE 2 MOTORES. 9680 MC/H - 0,3 M/SEC**
cm. 400x 220x 50h

⚡ 0,84 kW **6.072,00**
 230V~ 141 / 5,24
 50/60 Hz



_03C0N1416 CAPPa CENTRALE CUBICA senza motore
EN parallelepiped central hood without motor • **DE** parallelepipedische Deckenhaube ohne Motor • **FR** Hottes parallélipédique centrales sans moteur • **ES CAMPANAS CENTRALES CÚBICA SIN MOTOR**
cm. 160x 140x 50h



2.210,00
 59 / 1,41



_03C0N1420 cm. 200x 140x 50h **2.445,00**
 67 / 1,75

_03C0N1424 cm. 240x 140x 50h **2.738,00**
 84 / 2,09

_03C0N1428 cm. 280x 140x 50h **3.053,00**
 92 / 2,43

_03C0N1432 cm. 320x 140x 50h **3.437,00**
 100 / 2,77

_03C0N1436 cm. 360x 140x 50h **4.023,00**
 107 / 3,11

_03C0N1440 cm. 400x 140x 50h **4.739,00**
 115 / 3,45

_03C0N1816 cm. 160x 180x 50h **2.378,00**
 67 / 1,77



CAPPE CENTRALI CUBICHE SENZA MOTORE

MOD. COD.	DESCRIZIONE/DESCRIPTION/BEZEICHNUNG/DESCRIPTION/DESCRIPCIÓN DIMENSIONI/DIMENSIONS/ABMESSUNGEN/DIMENSIONS/DIMENSIONES	POTENZA/POWER/LEISTUNG/PUISSANCE/POTENCIA VOLTAGGIO/VOLTAGE/SPANNUNG/VOLTAGE/VOLTAJE	∅ kW kcal/h	kw V- Hz	PREZZO/PRICE PREIS/PRIX/PRECIO € KG / M ³
_03CON1820	cm. 200x 180x 50h				2.705,00 86 / 2,20
_03CON1824	cm. 240x 180x 50h				3.062,00 94 / 2,63
_03CON1828	cm. 280x 180x 50h				3.437,00 103 / 3,06
_03CON1832	cm. 320x 180x 50h				3.974,00 112 / 3,49
_03CON1836	cm. 360x 180x 50h				4.630,00 121 / 3,92
_03CON1840	cm. 400x 180x 50h				5.075,00 130 / 4,34
_03CON2220	cm. 200x 220x 50h				3.030,00 92 / 2,65
_03CON2224	cm. 240x 220x 50h				3.398,00 102 / 3,17
_03CON2228	cm. 280x 220x 50h				3.841,00 112 / 3,68
_03CON2232	cm. 320x 220x 50h				4.261,00 122 / 4,20
_03CON2236	cm. 360x 220x 50h				4.752,00 131 / 4,72
_03CON2240	cm. 400x 220x 50h				5.413,00 141 / 5,24
_04PON1010	Cappa a parete senza motore per forni EN wall hood without motor for Ovens • DE Wandhaube ohne Motor für Ofen • FR Hotte murale sans moteur pour Four • ES CAMPANA MURAL SIN MOTOR PARA HORNO cm. 100x 100x 40h				1.973,00 / 0,54
_04PON1210	cm. 100x 120x 40h				2.029,00 / 0,64
_04PON1212	cm. 120x 120x 40h				2.054,00 / 0,76
_04PON1412	cm. 120x 140x 40h				2.268,00 / 0,87
_04PON1612	cm. 120x 160x 40h				2.418,00 / 0,98

CAPPE AUTOMATICHE PER FORNI

MOD. COD.	DESCRIZIONE/DESCRIPTION/BEZEICHNUNG/DESCRIPTION/DESCRIPCIÓN DIMENSIONI/DIMENSIONS/ABMESSUNGEN/DIMENSIONS/DIMENSIONES	POTENZA/POWER/LEISTUNG/PUISSANCE/POTENCIA VOLTAGGIO/VOLTAGE/SPANNUNG/VOLTAGE/VOLTAJE	⚡ kW kcal/h	⚡ kW V~ Hz	PREZZO/PRICE € PREIS/PRIX/PRECIO € KG / M ³
_04P1V1010	Cappa a parete automatica per forni EN Automatic wall hood for Ovens • DE Automatische Wandhaube für Ofen • FR Hotte murale automatique pour Four • ES CAMPANA MURAL AUTOMATICA PARA HORNO cm. 100x 100x 50h		⚡ 0,3 kW 230V~ 50 Hz		3.473,00 / 0,66
_04P1V1210	cm. 100x 120x 50h		⚡ 0,3 kW 230V~ 50 Hz		3.551,00 / 0,78
_04P1V1212	cm. 120x 120x 50h		⚡ 0,3 kW 230V~ 50 Hz		3.632,00 / 0,93
_04P1V1412	cm. 120x 140x 50h		⚡ 0,3 kW 230V~ 50 Hz		3.766,00 / 1,07
_04P1V1612	cm. 120x 160x 50h		⚡ 0,3 kW 230V~ 50 Hz		3.916,00 / 1,20
_05P0N1010	Cappa a parete "Vapor" senza motore per lavastoviglie EN "Vapor" wall hood without motor for Dishwashers • DE "Vapor" Wandhaube ohne Motor für Geschirrspüler • FR "Vapor" Hotte murale sans moteur pour Lave-vaisselle • ES "VAPOR" CAMPANA MURAL SIN MOTOR PARA LAVAVAJILLAS cm. 100x 100x 40h				1.414,00 44 / 0,54
_05P0N1016	cm. 160x 100x 40h				1.735,00 63 / 0,85
_05P0N1020	cm. 200x 100x 40h				1.981,00 74 / 1,06
_05P1V1010	Cappa a parete automatica con sensore vapore per lavastoviglie EN Automatic wall hood with vapor sensor for Dishwashers • DE Automatische Wandhaube mit Dampfsensor für Geschirrspüler • FR Hotte murale automatique avec détecteur de vapeur pour Lave-vaisselle • ES CAMPANA MURAL AUTOMATICA CON SENSOR DE VAPOR PARA LAVAVAJILLAS cm. 100x 100x 50h		⚡ 0,3 kW 230V~ 50 Hz		2.913,00 42 / 0,66
_05P1V1016	cm. 160x 100x 50h		⚡ 0,3 kW 230V~ 50 Hz		3.235,00 48 / 1,04
_05P1V1020	cm. 200x 100x 50h		⚡ 0,42 kW 230V~ 50 Hz		3.480,00 54 / 1,30

ACCESSORI CAPPE

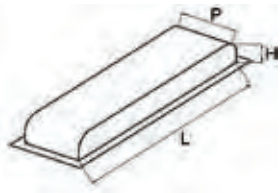
MOD. COD.	DESCRIZIONE/DESCRIPTION/BEZEICHNUNG/DESCRIPTION/DESCRIPCIÓN DIMENSIONI/DIMENSIONS/ABMESSUNGEN/DIMENSIONS/DIMENSIONES	POTENZA/POWER/LEISTUNG/PUISSANCE/POTENCIA VOLTAGGIO/VOLTAGE/SPANNUNG/VOLTAGE/VOLTAGE	⊘kW kcal/h	kw V- Hz	PREZZO/PRICE PREIS/PRIX/PRECIO € KG / M ³
_PLE420	PLENUM in acciaio inox per cappe cm.280 EN PLENUM inox for hood cm.280 • DE PLENUM Edelstahl für haube cm.280 • FR PLENUM inox pour hotte cm.280 • ES PLENUM EN INOX POR CAMPANA CM.280 cm. 200x 40x 40h				1.316,00 / 0,58
					
_PLE422	PLENUM in acciaio inox per cappe cm.300 EN PLENUM inox for hood cm.300 • DE PLENUM Edelstahl für haube cm.300 • FR PLENUM inox pour hotte cm.300 • ES PLENUM EN INOX POR CAMPANA CM.300 cm. 220x 40x 40h				1.471,00 / 0,63
_PLE424	PLENUM in acciaio inox per cappe cm.320 EN PLENUM inox for hood cm.320 • DE PLENUM Edelstahl für haube cm.320 • FR PLENUM inox pour hotte cm.320 • ES PLENUM EN INOX POR CAMPANA CM.320 cm. 240x 40x 40h				1.497,00 / 0,69
_PLE426	PLENUM in acciaio inox per cappe cm.340 EN PLENUM inox for hood cm.340 • DE PLENUM Edelstahl für haube cm.340 • FR PLENUM inox pour hotte cm.340 • ES PLENUM EN INOX POR CAMPANA CM.340 cm. 260x 40x 40h				1.726,00 / 0,74
_PLE428	PLENUM in acciaio inox per cappe cm.360 EN PLENUM inox for hood cm.360 • DE PLENUM Edelstahl für haube cm.360 • FR PLENUM inox pour hotte cm.360 • ES PLENUM EN INOX POR CAMPANA CM.360 cm. 280x 40x 40h				1.757,00 / 0,80
_PLE430	PLENUM in acciaio inox per cappe cm.380 EN PLENUM inox for hood cm.380 • DE PLENUM Edelstahl für haube cm.380 • FR PLENUM inox pour hotte cm.380 • ES PLENUM EN INOX POR CAMPANA CM.380 cm. 300x 40x 40h				1.919,00 / 0,85
_PLE432	PLENUM in acciaio inox per cappe cm.400 EN PLENUM inox for hood cm.400 • DE PLENUM Edelstahl für haube cm.400 • FR PLENUM inox pour hotte cm.400 • ES PLENUM EN INOX POR CAMPANA CM.400 cm. 320x 40x 40h				1.953,00 / 0,91

ACCESSORI CAPPE

MOD. / COD. DESCRIZIONE / DESCRIPTION / BEZEICHNUNG / DESCRIPTION / DESCRIPCIÓN DIMENSIONI / DIMENSIONS / ABMESSUNGEN / DIMENSIONS / DIMENSIONES POTENZA / POWER / LEISTUNG / PUISSANCE / POTENCIA VOLTAGGIO / VOLTAGE / SPANNUNG / VOLTAGE / VOLTAJE kW kcal/h kw V~ Hz PREZZO / PRICE / PREIS / PRIX / PRECIO € KG / M³

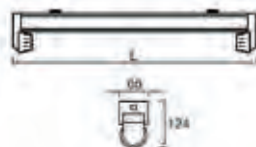

LP18 LAMPADIE STAGNE IP65
EN Tin-lamps IP65 • **DE** Wasserdichte lampen IP65 • **FR** Lampe étanche IP65 • **ES** LÁMPARAS HERMÉTICAS IP65
cm. 65x 6x 12h



0,018 KW
 230V~
 50/60 Hz **229,00**
 2 / 0,01

LP36 **cm. 126x 6x 12h**

0,036 KW
 230V~
 50/60 Hz **257,00**
 2.5 / 0,02

		
cm. 80 ÷ 140	1xLP18	2xLP18
cm. 160 ÷ 260	1xLP36	2xLP36
cm. 280 ÷ 400	2xLP36	4xLP36

RCK12 VARIATORE DI VELOCITÀ interruttore motore e lampade - max. 1,2 kW / 1 motore (N.B. i variatori di velocità sono dotati di una uscita per comandare un'elettrovalvola per gas a 230V~.)
EN Speed controllers with motor and light On-OFF switch - max. 1,2 kW / 1 motor • **DE** Geschwindigkeitsregler mit Ein-Aus-Schalter für den Motor und die lampen - max. 1,2 kW / 1 motor • **FR** Variateur de vitesse avec interrupteur moteur et éclairage - max. 1,2 kW / 1 motor • **ES** **REGULADOR DE VELOCIDAD CON INTERRUPTOR DE ENCENDIDO PARA EL MOTOR Y LA LUZ - MAX. 1,2 KW / 1 MOTOR**
cm. 13x 7x 7h



181,00
 0.5 / 0,01

RCK18 VARIATORE DI VELOCITÀ interruttore motore e lampade - max. 1,8 kW / 2 motori (N.B. i variatori di velocità sono dotati di una uscita per comandare un'elettrovalvola per gas a 230V~.)
EN Speed controllers with motor and light On-OFF switch - max. 1,8 kW / 2 motors • **DE** Geschwindigkeitsregler - max. 1,8 kW / 2 motors • **FR** Variateur de vitesse avec interrupteur moteur et éclairage - max. 1,8 kW / 2 motor • **ES** **REGULADOR DE VELOCIDAD CON INTERRUPTOR DE ENCENDIDO PARA EL MOTOR Y LA LUZ - MAX. 1,8 KW / 2 MOTOR**
cm. 17x 8x 11h

263,00
 0.5 / 0,01

FLA4050 Filtri a labirinto per cappe
EN Labyrinth filter for hood • **DE** Labyrinthfilter für haube • **FR** Filtre à layrinthe pour hotte • **ES** **FILTRO DE LABERINTO POR CAMPANA**
cm. 40x 50x 3h







120,00
 / 0,01



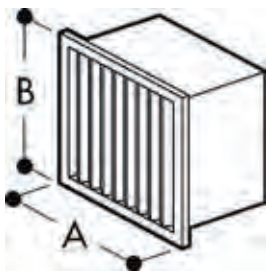

FLA4035 Filtri a labirinto per cappe _04P1V
EN Labyrinth filter for hood _04P1V • **DE** Labyrinthfilter für haube _04P1V • **FR** Filtre à layrinthe pour hotte _04P1V • **ES** **FILTRO DE LABERINTO POR CAMPANA _04P1V**
cm. 40x 35x 3h

126,00
 / 0,01

ACCESSORI

MOD. COD.	DESCRIZIONE/DESCRIPTION/BEZEICHNUNG/DESCRIPTION/DESCRIPCIÓN DIMENSIONI/DIMENSIONS/ABMESSUNGEN/DIMENSIONS/DIMENSIONES	POTENZA/POWER/LEISTUNG/PUISSANCE/POTENCIA VOLTAGGIO/VOLTAGE/SPANNUNG/VOLTAGE/VOLTAGE <small> $\frac{kW}{kcal/h}$ $\frac{kw}{V}$ $\frac{Hz}{Hz}$ </small>	PREZZO/PRICE PREIS/PRIX/PRECIO € KG / M ³
30200033	SERRANDE DI SOVRAPRESSIONE EN Over-pressure rollings • DE Überdruck Luftklappen • FR Bouche pour surpression • ES COMPUERTAS DE SOBREPRESIÓN cm. 30x 30 ZN		123,00 /
30200333	cm. 30x 30 INOX		232,00 /
30200037	TUBO FLESSIBILE IN PVC TELATO al ml. EN PVC flexible pipe at mt. • DE Biegsame Rohrleitung das Meter • FR Tube flexible PVC (au mètre) • ES TUBO FLEXIBLE DE PVC TELADO POR MT LINEAL cm. Ø 15		46,00 /
30200038	cm. Ø 20		49,00 /
30200039	cm. Ø 25		62,00 /
30200040	cm. Ø 30		70,00 /
T-20 30022000	TUBO INOX FLESSIBILE al ml. EN Flexible tube at mt. • DE Inox Schlauch das Mete • FR Tube flexible (au mètre) • ES TUBO INOX FLEXIBLE POR MT LINEAL cm. Ø 20		128,00 /
T-25 30022500	cm. Ø 25		148,00 /
T-30 30023000	cm. Ø 30		186,00 /
R-15 30031500	RACCORDO PER TUBO "flex" EN Pipe fitting "flex" • DE Anschluss-Stück für Leitung "flex" • FR Bossage pour tube "flex" • ES ENLACE PARA TUBO "FLEX" cm. Ø 15		33,00 /
R-20 30032000	cm. Ø 20		39,00 /
R-25 30032500	cm. Ø 25		45,00 /
R-30 30033000	cm. Ø 30		47,00 /
534010200	FLANGIA Ø 150mm EN Coupling flange Ø150mm • DE Flansch Ø150mm • FR Bride de raccordement Ø150mm • ES BRIDA Ø150MM cm. 35x 35x 27h		84,00 2 / 0,03
534010300	FLANGIA Ø 200mm EN Coupling flange Ø200mm • DE Flansch Ø200mm • FR Bride de raccordement Ø200mm • ES BRIDA Ø200MM cm. 35x 35x 27h		91,00 2 / 0,03



ACCESSORI

MOD. COD.	DESCRIZIONE/DESCRIPTION/BEZEICHNUNG/DESCRIPTION/DESCRIPCIÓN DIMENSIONI/DIMENSIONS/ABMESSUNGEN/DIMENSIONS/DIMENSIONES	POTENZA/POWER/LEISTUNG/PUISSANCE/POTENCIA VOLTAGGIO/VOLTAGE/SPANNUNG/VOLTAGE/VOLTAJE	kW kcal/h	kw V~ Hz	PREZZO/PRICE € PREIS/PRIX/PRECIO € KG / M ³
534010400	FLANGIA Ø 250mm EN Coupling flange Ø250mm • DE Flansch Ø250mm • FR Bride de raccordement Ø250mm • ES BRIDA Ø250MM cm. 35x 35x 27h				100,00 2 / 0,03
534010500	FLANGIA Ø 300mm EN Coupling flange Ø300mm • DE Flansch Ø300mm • FR Bride de raccordement Ø300mm • ES BRIDA Ø300MM cm. 35x 35x 27h				111,00 2 / 0,03
534018700	FLANGIA Ø 120mm EN Coupling flange Ø120mm • DE Flansch Ø120mm • FR Bride de raccordement Ø120mm • ES BRIDA Ø120MM cm. 35x 35x 10h				68,00 1.5 / 0,01
534018800	FLANGIA Ø 150mm EN Coupling flange Ø150mm • DE Flansch Ø150mm • FR Bride de raccordement Ø150mm • ES BRIDA Ø150MM cm. 35x 35x 10h				74,00 1.5 / 0,01
534019300	FLANGIA Ø 200mm EN Coupling flange Ø200mm • DE Flansch Ø200mm • FR Bride de raccordement Ø200mm • ES BRIDA Ø200MM cm. 35x 35x 10h				77,00 1.5 / 0,01
534019400	FLANGIA Ø 250mm EN Coupling flange Ø250mm • DE Flansch Ø250mm • FR Bride de raccordement Ø250mm • ES BRIDA Ø250MM cm. 35x 35x 10h				81,00 1.5 / 0,01
534019500	FLANGIA Ø 300mm EN Coupling flange Ø300mm • DE Flansch Ø300mm • FR Bride de raccordement Ø300mm • ES BRIDA Ø300MM cm. 35x 35x 10h				89,00 1.5 / 0,01
720724	TUBO mod. "DRIVE" AISI 316L con guarnizione EN Tube AISI 316L with gasket • DE Inox Schlauch AISI 316L mit seal • FR Tube AISI 316L avec joint d'étanchéité • ES TUBO AISI 316L CON SELLO cm. Ø 12x 200				160,00 2.4 / 0,03
720726	cm. Ø 15x 200				183,00 3.6 / 0,05
670494	cm. Ø 20x 200				224,00 4.8 / 0,08
720615	cm. Ø 12x 100				85,00 1.2 / 0,01
669666	cm. Ø 15x 100				92,00 1.8 / 0,02

ACCESSORI

MOD. COD.	DESCRIZIONE/DESCRIPTION/BEZEICHNUNG/DESCRIPTION/DESCRIPCIÓN DIMENSIONI/DIMENSIONS/ABMESSUNGEN/DIMENSIONS/DIMENSIONES	POTENZA/POWER/LEISTUNG/PUISSANCE/POTENCIA VOLTAGGIO/VOLTAGE/SPANNUNG/VOLTAGE/VOLTAJE	$\frac{\text{kWh}}{\text{kcal/h}}$ $\frac{\text{kw}}{\text{V}}$ $\frac{\text{Hz}}{\text{Hz}}$	PREZZO/PRICE PREIS/PRIX/PRECIO € KG / M ³
_724469	cm. Ø 20x 100			127,00 2.4 / 0,04
_670407	cm. Ø 25x 100			163,00 3 / 0,06
_670218	cm. Ø 30x 100			186,00 3.6 / 0,09
_720677	cm. Ø 12x 50			48,00 1.2 / 0,01
_669653	cm. Ø 15x 50			63,00 1.8 / 0,01
_724471	cm. Ø 20x 50			80,00 2.4 / 0,02
_964745	cm. Ø 25x 50			115,00 3 / 0,03
_670219	cm. Ø 30x 50			128,00 3.6 / 0,05
_8443603	CURVA 90° mod. "DRIVE" AISI 316L con guarnizione EN 90° AISI 316L with gasket • DE 90° AISI 316L mit seal • FR 90° AISI 316L avec joint d'étanchéité • ES 90° AISI 316L CON SELLO			68,00 /
	cm. Ø 12			
_2999699	cm. Ø 15			81,00 /
_669943	cm. Ø 20			132,00 /
_670285	cm. Ø 25			139,00 /
_670107	cm. Ø 30			168,00 /
_3321260	CURVA 45° mod. "DRIVE" AISI 316L con guarnizione EN 45° AISI 316L with gasket • DE 45° AISI 316L mit seal • FR 45° AISI 316L avec joint d'étanchéité • ES 45° AISI 316L CON SELLO			60,00 /
	cm. Ø 12			
_1111889	cm. Ø 15			70,00 /
_669944	cm. Ø 20			108,00 /
_670592	cm. Ø 25			115,00 /
_670221	cm. Ø 30			120,00 /

ACCESSORI

MOD. COD.	DESCRIZIONE/DESCRIPTION/BEZEICHNUNG/DESCRIPTION/DESCRIPCIÓN DIMENSIONI/DIMENSIONS/ABMESSUNGEN/DIMENSIONS/DIMENSIONES	POTENZA/POWER/LEISTUNG/PUISSANCE/POTENCIA VOLTAGGIO/VOLTAGE/SPANNUNG/VOLTAGE/VOLTAJE	$\frac{\text{kW}}{\text{kcal/h}}$ $\frac{\text{kw}}{\text{V} \cdot \text{Hz}}$	PREZZO/PRICE PREIS/PRIX/PRECIO €/M ³
_720733	"T" 90° mod. "DRIVE" AISI 316L con guarnizione EN "T" 90° AISI 316L with gasket • DE "T" 90° AISI 316L mit seal • FR "T" 90° AISI 316L avec joint d'étanchéité • ES "T" 90° AISI 316L CON SELLO			157,00 /
	cm. Ø 12			
_669650	cm. Ø 15			173,00 /
_724482	cm. Ø 20			213,00 /
_670326	cm. Ø 25			228,00 /
_670599	cm. Ø 30			255,00 /
				
_669614	"T" 45° mod. "DRIVE" AISI 316L con guarnizione EN "T" 45° AISI 316L with gasket • DE "T" 45° AISI 316L mit seal • FR "T" 45° AISI 316L avec joint d'étanchéité • ES "T" 45° AISI 316L CON SELLO			233,00 /
	cm. Ø 15			
_168788	cm. Ø 20			278,00 /
_184942	cm. Ø 25			299,00 /
				
_720938	CAPPELLO INOX AISI 316L antintemperie EN S/s draught divertes AISI 316L • DE Strömungssicherung aus Rostfreiem Stahl AISI 316L • FR Cheminée de tirage en inox AISI 316L • ES CHIMENEA ACERO INOXIDABLE AISI 316L			144,00 /
	cm. Ø 12			
_720941	cm. Ø 15			160,00 /
_670069	cm. Ø 20			197,00 /
_669475	cm. Ø 25			214,00 /
_173700	cm. Ø 30			237,00 /
				



CAMPANAS EXTRACTORAS ESTÁNDAR FONDO 750-1000 / ALTO 450

Filtros
Incluidos



CAMP-1500-450 / FONDO 750

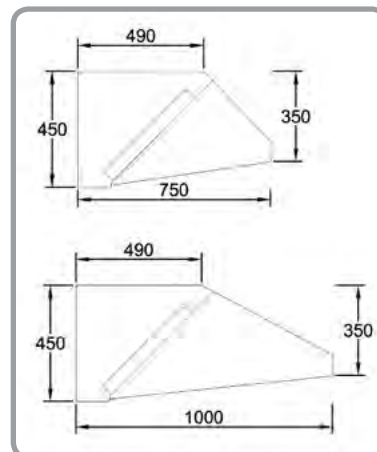

ESQUEMA DIMENSIONES

CAMP. MURALES EN ACERO INOX. F. 750-1000 / ALTO 450 SIN TURBINA

MODELO	Nº DE FILTROS INCLUIDOS	PVP € FONDO 750	PVP € FONDO 1000
CAMP-1000-450	2	729	895
CAMP-1500-450	3	962	1.143
CAMP-2000-450	4	1.233	1.437
CAMP-2500-450	5	1.480	1.704
CAMP-3000-450	6	1.800	1.985

FILTROS INCLUIDOS

PORTES PAGADOS

accesorios (campanas murales y centrales)

DESCRIPCIÓN	PVP €
FILTROS DE LAMAS DE ACERO INOX. 500x500 mm	46
SUPLEMENTO EMBOCADURA DE SALIDA	VER CUADRO

precios suplemento emb. de salida

	DIÁMETRO (cm)					
	15	20	25	30	35	40
EMBOCADURA DE TECHO PARA CAMPANAS SIN TURBINA	45	51	58	65	72	81
EMBOCADURA LATERAL PARA CAMPANAS SIN TURBINA	56	64	70	77	85	90

F. 750 / F. 1000

CAMP-1000-450

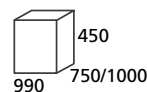

CAMP-1500-450

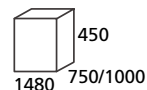

CAMP-2000-450

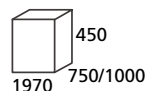

CAMP-2500-450

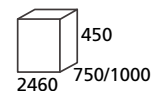

CAMP-3000-450

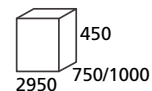

Características

- Techo y trasera en acero galvanizado.
- Filtros incluidos.
- Canal recoge grasas con tapón de drenaje y doble soldadura en juntas para evitar fugas de grasa.
- Fijación a pared mediante soporte con tacos y tornillos incluidos.
- Construidos totalmente en acero inoxidable AISI 304 18/8.
- Cantos pisados para evitar cortes.
- Otras medidas intermedias sobre pedido (consultar precios y plazos de entrega)
- Sobre pedido se pueden suministrar campanas centrales (consultar precios y plazos de entrega).



CAMPANAS EXTRACTORAS ESTÁNDAR FONDO 750 / ALTO 600

Filtros Incluidos



CAMP-1500-MS SIN TURBINA

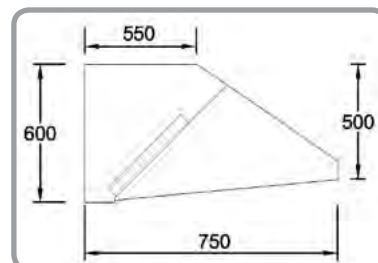

ESQUEMA DIMENSIONES

CAMPANAS MURALES EN ACERO INOX. FONDO 750 / ALTO 600

MODELO	POTENCIA (CV)	Nº DE FILTROS INCLUIDOS	PVP € SIN TURBINA	PVP € CON TURBINA
CAMP-1000-MS	7/7 1/5	2	971	1.288
CAMP-1500-MS	9/9 3/4	3	1.207	1.583
CAMP-2000-MS	10/10 3/4	4	1.406	1.860
CAMP-2500-MS	10/10 3/4	5	1.631	2.096
CAMP-3000-MS	10/10 3/4	6	1.853	2.226

FILTROS INCLUIDOS

PORTES PAGADOS

CAMP-1000-MS

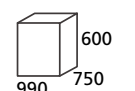

CAMP-2500-MS

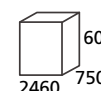

CAMP-1500-MS

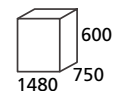

CAMP-3000-MS

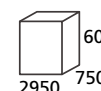

CAMP-2000-MS

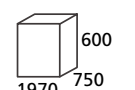

accesorios (campanas murales y centrales)

DESCRIPCIÓN	PVP €
FILTROS DE LAMAS DE ACERO INOX. 500x500 mm	46
SUPLEMENTO EMBOCADURA DE SALIDA	VER CUADRO

precios suplemento emb. de salida

	DIÁMETRO (cm)					
	15	20	25	30	35	40
EMBOCADURA DE TECHO PARA CAMPANAS CON TURBINA	76	83	91	97	104	112
EMBOCADURA DE TECHO PARA CAMPANAS SIN TURBINA	47	53	61	68	76	84
EMBOCADURA LATERAL PARA CAMPANAS SIN TURBINA	58	67	73	81	89	94

EMBOCADURAS LATERALES PARA CAMPANAS CON TURBINA CONSULTAR PRECIOS

salida cuadrada de camp. con motor

DIMENSIONES EN (mm)	
CAMP. DE 1000	230x208
CAMP. DE 1500	299x260
CAMP. DE 2000	330x291
CAMP. DE 2500	330x291

Características

- Techo y trasera en acero galvanizado.
- Filtros incluidos.
- Canal recoge grasas con tapón de drenaje y **doble soldadura** en juntas para evitar fugas de grasa.
- Fijación a pared mediante soporte con tacos y tornillos incluidos.
- Construidos totalmente en acero inoxidable AISI 304 18/8.
- Cantos pisados para evitar cortes.
- **Otras medidas intermedias sobre pedido (consultar precios y plazos de entrega)**
- **Sobre pedido se pueden suministrar campanas centrales (consultar precios y plazos de entrega).**





Si este documento no incluye las marcas o productos que fabrica o distribuye tu empresa, notifícanoslo en contacto@hosteleria10.com.

Estaremos encantados de incorporarlas.