

# Guía del usuario

para secadoras





DRY725C\_SVG

Traducción de las instrucciones

originales. Guarde estas instrucciones para referencia futura.

**PRECAUCIÓN:** Lea las instrucciones antes de usar la máquina.

(Si la máquina cambia de propietario, asegúrese de acompañar este manual).

	<b>ATENCIÓN</b>
	Riesgo de incendio. Material altamente inflable suave.
W881	

**IMPORTANTE:** El comprador debe consultar con la compañía de gas local para obtener instrucciones sobre qué hacer si la secadora huele a gas. Las instrucciones de la compañía de gas así como la nota de **SEGURIDAD** y **ATENCIÓN** deben colocarse en un lugar visible al lado de la secadora, para uso del cliente.

	<b>ATENCIÓN</b>
<ul style="list-style-type: none"> <li>• La instalación de la máquina debe ser realizada por un instalador calificado.</li> <li>• Instale la secadora de acuerdo con las instrucciones del fabricante y las normas locales.</li> <li>• <b>NO</b> instale una secadora con materiales de ventilación de plástico flexible. Si se instala una tubería de lámina de metal flexible, debe ser de un tipo específico identificado por el fabricante del electrodoméstico como adecuado para usar en secadoras de ropa. Ver el párrafo sobre la conexión del sistema de escape. Se sabe que los materiales de ventilación flexibles se vuelven inoperables, se aplastan fácilmente y atrapan una gran cantidad de cables.</li> </ul> <p>Estas condiciones obstruirán el flujo de aire a la secadora y aumentarán el riesgo de incendio.</p>	
W729R1	

 Lea todas las instrucciones antes de usar la unidad.

	<b>ATENCIÓN</b>
<p><b>PARA SU SEGURIDAD</b>, debe seguir la información de este manual para minimizar el riesgo de incendio o explosión o para evitar daños a la propiedad, lesiones personales o la muerte.</p>	
W033	

	<b>ATENCIÓN</b>
<p>Para reducir el riesgo de lesiones graves o la muerte, siga todas las instrucciones de instalación. Guarda estas instrucciones.</p>	
W894	

	<b>ATENCIÓN</b>
<ul style="list-style-type: none"> <li>• No almacene ni use gasolina u otros vapores o líquidos inflamables cerca de este u otros aparatos. • <b>QUÉ HACER SI HUELE A GAS:</b> <ul style="list-style-type: none"> <li>• No encienda ningún aparato eléctrico.</li> <li>• No toque ningún interruptor eléctrico; No use cualquier teléfono en el edificio. • Saque a todos del compartimiento, edificio o área.</li> <li>• Llame inmediatamente al proveedor de gas utilizando un teléfono cercano. Siga las instrucciones del proveedor de gas. • Si no puede comunicarse con el proveedor de gas, llame al departamento de bomberos.</li> </ul> </li> <li>• La instalación y el servicio deben ser realizados por un instalador calificado, una agencia de servicio o un proveedor de gas.</li> </ul>	
W052	

	<b>ATENCIÓN</b>
<p><b>POR TU SEGURIDAD</b></p> <p>No almacene ni use gasolina u otros vapores o líquidos inflamables cerca de este u otros aparatos.</p>	
W053	

Este producto utiliza FreeRTOS V7.2.0 ([www.freertos.org](http://www.freertos.org)).

# Índice

Información de seguridad .....	5
Explicación de las memorias de seguridad .....	5
Instrucciones de seguridad importantes .....	5
Antes del secado .....	7
Consejos para ahorrar energía.....	7
Ayuda y sugerencias .....	7
Clasificación de la ropa.....	
7 Cargar.....	7
Funcionamiento de su secadora .....	9
Tablero de mandos.....	9
Visor digital .....	10
ciclos.....	
10 Selecciones.....	
10 Opciones.....	
11 Estado.....	11
Para secar prendas .....	11
Rejilla de secado opcional .....	12
Mantenimiento.....	13
Lubricación.....	13
Cuidar para su secadora .....	13
Protector de sobrecarga del motor .....	13
Filtro de pelusas .....	14
Solución de problemas.....	15
Informações de Contacto.....	18
Eliminación de la máquina .....	19

© Publicado con permiso del titular de los derechos de autor.

Todos los derechos reservados. Ninguna parte de este libro puede ser reproducida o transmitida de ninguna forma o por ningún medio sin el consentimiento expreso por escrito del editor.

# Información de seguridad

## Explicación de las memorias de seguridad

En este manual y en las pegatinas de la máquina, hay mensajes de precaución ("PELIGRO", "ADVERTENCIA" y "PRECAUCIÓN"), seguidos de instrucciones específicas. Estas advertencias están destinadas a garantizar la seguridad personal del operador, usuario, técnico y cualquier responsable del mantenimiento de la máquina.

	<b>PELIGRO</b>
Advierte de una situación de peligro inminente que, si no se evita, provocará lesiones personales graves o la muerte.	

	<b>ATENCIÓN</b>
Advierte de una situación peligrosa que, si no se evita, podría causar lesiones personales graves o la muerte.	

	<b>CUIDADOSO</b>
Advierte de una situación peligrosa que, si no se evita, podría causar lesiones personales leves o moderadas o daños a la propiedad.	

Los mensajes de advertencia adicionales ("IMPORTANTE" y "NOTA") van seguidos de instrucciones específicas.

**IMPORTANTE:** La palabra "IMPORTANTE" se utiliza para informar al lector sobre procedimientos específicos que, de no seguirse, podrían provocar daños en la máquina.

**NOTA:** La palabra "NOTA" se usa para transmitir información acerca de la instalación, operación, mantenimiento o servicio que es importante pero no está relacionada con peligros.

## Instrucciones de seguridad importantes

Guarda estas instrucciones

	<b>ATENCIÓN</b>
Para reducir el riesgo de incendio, descarga eléctrica, lesiones graves o la muerte al utilizar la secadora, siga estas precauciones básicas.	
W130	

- Antes de usar esta secadora, lea completamente las instrucciones. • Instale la secadora

de acuerdo con las INSTRUCCIONES

**INSTRUCCIONES DE INSTALACIÓN.** Consulte las INSTRUCCIONES DE CONEXIÓN A TIERRA contenidas en el manual de INSTALACIÓN para que la secadora esté correctamente conectada a tierra. Todas las conexiones eléctricas, de puesta a tierra y de suministro de gas deben cumplir con las normas locales y ser realizadas por técnicos debidamente certificados, cuando sea necesario. No lo haga usted mismo. • No instale ni almacene la

secadora donde pueda estar expuesta al agua y/o a la intemperie.

- No seque artículos que hayan sido previamente limpiados, lavados, remojados o salpicados con gasolina o aceites de máquina, aceites vegetales o de cocina, ceras o productos químicos de limpieza, solventes de limpieza en seco, cualquier material que contenga productos químicos como paños de limpieza u otros materiales inflamables o explosivos. sustancias, ya que liberan vapores que pueden inflamarse, explotar o incendiar los tejidos.

- Las prendas que se hayan manchado con sustancias como aceite de cocina, acetona, alcohol, petróleo, queroseno, quitamanchas, aguarrás, ceras y quitaceras deben lavarse en agua caliente con una mayor cantidad de detergente antes de secarse en la secadora. • Para reducir el riesgo de incendio, NO PRUEBE plásticos ni artesanías.

Productos que contengan gomaespuma o látex o materiales con texturas similares a la goma, como gorros de baño, textiles impermeables, artículos con respaldo de goma y ropa o cojines rellenos de gomaespuma.

- No seque cortinas y cortinajes de fibra de vidrio a menos que la etiqueta indique que puede hacerlo. Si los seca, limpie el tambor con un paño húmedo para eliminar las partículas de fibra de vidrio. • No permita que los niños jueguen sobre o dentro de la máquina. Si utiliza la secadora cerca de niños, siempre debe supervisarlos. Este electrodoméstico no está diseñado para que lo usen personas (incluidos los niños) con capacidades físicas, sensoriales o mentales reducidas o falta de experiencia y conocimiento, a menos que una persona responsable de su seguridad les haya supervisado o instruido sobre el uso de este electrodoméstico. Esta regla de seguridad se aplica a todos los dispositivos. • No se debe realizar limpieza ni mantenimiento de uso.

por el niño sea la supervisión de un adulto.

- Los niños menores de tres años deben mantenerse alejados a menos que estén supervisados continuamente por un adulto. • No introduzca las manos en la secadora mientras el tambor esté girando.

- Utilice la secadora únicamente para los fines para los que fue diseñada. previsto, es decir, secar la ropa. Siga SIEMPRE las instrucciones de cuidado de la prenda provistas por el fabricante y use solo el

Información de seguridad

Tambor secador para textiles que han sido lavados en agua.

- Siempre lea y siga las instrucciones del fabricante en los envases de productos de lavandería y limpieza. Preste atención a todas las advertencias y precauciones. Para reducir el riesgo de intoxicación o quemaduras químicas, manténgalos fuera del alcance de los niños en todo momento (preferiblemente

en un armario cerrado). • Saque la ropa inmediatamente después de la secadora.

para detener.

- NO opere el tambor en presencia de humo, ruido del motor, o si faltan piezas o están defectuosas, o si se quitaron las protecciones o los paneles. NO manipule los controles ni eluda ningún dispositivo de seguridad.

- NO opere unidades individuales si han sido separadas de una unidad superpuesta. • La

secadora no funciona con la puerta del tambor abierta. NO omita el interruptor de seguridad de la puerta para permitir que la secadora funcione con la puerta abierta. Si abre la puerta, la secadora deja de funcionar. Si, al abrir la puerta, el tambor no deja de girar por completo o empieza a girar sin haber pulsado el mecanismo de arranque (START), no utilice la secadora. Desenchufe la secadora y llame a un técnico de servicio.

- SIEMPRE limpie el filtro de pelusas después de cada carga. Tener una capa de pelusa en el filtro reduce su efectividad y prolonga el tiempo de secado. No permita que se acumulen pelusas, polvo o suciedad en el área alrededor de la abertura de descarga y áreas adyacentes. Un técnico de servicio calificado debe limpiar periódicamente el interior de la secadora y la manguera de drenaje.

- No repare ni reemplace ninguna pieza de la secadora ni intente repararla a menos que se recomiende específicamente en las instrucciones de mantenimiento para el usuario o en las instrucciones de reparación para el usuario publicadas que usted comprenda y sea competente para llevar a cabo. Desconecte SIEMPRE la secadora de la red eléctrica antes de realizar cualquier operación de mantenimiento. Desconecte el cable de alimentación tirando del enchufe y no del cable. • Si el cable de alimentación está dañado, debe ser reemplazado por el fabricante, su agente de servicio o personas debidamente calificadas para evitar peligros.

- Antes de desechar la secadora o tirarla, quite la puerta del compartimiento de secado. • Si no se instala,

mantiene y/u opera esta máquina de acuerdo con las instrucciones del fabricante, se podrían producir condiciones que podrían ocasionar lesiones personales y/o daños a la propiedad.

NOTA: Las ADVERTENCIAS e INSTRUCCIONES DE SEGURIDAD IMPORTANTES de este manual no cubren todas las condiciones y situaciones posibles. Cumplir y conocer las demás etiquetas y precauciones que se encuentran colocadas en la máquina. Estas etiquetas están destinadas a proporcionar instrucciones para el uso seguro de la máquina.

La instalación, el mantenimiento o el uso de la secadora deben realizarse con sentido común, cuidado y atención.

Comuníquese con su distribuidor, distribuidor, técnico de servicio o fabricante siempre que surjan problemas o situaciones que no comprenda.

# Antes de Secar

## Consejos para ahorrar energía

- Asegúrese de que el filtro de pelusas esté siempre limpio. • No sobrecargues la secadora. • No seque demasiado las piezas. • Quite las prendas que vaya a planchar mientras aún estén húmedas.
- Grandes cargas de telas similares se secan de manera más eficiente. Sin embargo, seque las prendas de planchado permanente en cargas pequeñas para evitar que se arruguen las telas. • Utilice el programa correcto para el tipo de tejido a secar. • Coloque la secadora de modo que el tubo de escape quede lo más corto y recto posible. • No abra la puerta durante el programa de secado. • Planee lavar la ropa en días levemente húmedos; hacia tu ropa se secará más rápido. • Seque varias cargas de ropa seguidas, de modo que no sea necesario recalentar el interior de la secadora para cada carga.

## Ayuda y Sugerencias

	<b>ATENCIÓN</b>
<p>Para reducir el riesgo de incendio, explosión, lesiones graves y muerte, la secadora no debe usarse para secar prendas que tengan restos de sustancias inflamables como aceite de cocina, aceite de máquina, productos químicos inflamables, diluyente de pintura, etc.</p>	
W131	

- Se proporcionan indicaciones para su correcta instalación y evacuación. sentado en las Instrucciones de instalación que se incluyen con la secadora.

- La electricidad estática puede hacer que las prendas de fibras sintéticas (como la ropa interior) se peguen, especialmente si se secan demasiado. El uso de un suavizante de telas líquido en el agua de enjuague de la lavadora, o una hoja de suavizante de telas en la secadora, suavizará la ropa y reducirá la electricidad estática. • No lave ni seque prendas que pierden pelusa en la misma carga con prendas de punto o sin plancha. • Retire las cargas de ropa que la plancha prescinde inmediatamente

después de que la secadora se detenga.

- Siga las etiquetas de cuidado con las instrucciones de las prendas sobre RETARDANTE DE LLAMA, SCOTCH-GUARD™, etc..., con respecto al lavado y secado adecuados. • Si necesita dejar la prenda un poco húmeda para plancharla, use la configuración Secado húmedo en el ciclo Auto.

## separar la ropa

Si ha separado correctamente las prendas para el lavado, también debe separarlas correctamente para el secado.

1. Separar por color.
2. Separe las telas que sueltan pelusa y las que no sueltan. Toallas, franelas, felpillas, algodones, alfombras, etc., desprenden fibras. La pana, la lana (incluidos los calcetines), la ropa permanentemente planchada y los tejidos sintéticos atraen las fibras.
3. Separe los artículos de calor, calor bajo y calor alto.

De cualquier forma de secado, las telas ligeras se secan más rápido que las telas pesadas. Si seca una carga mixta de ropa (como sábanas y toallas) juntas, retire las telas livianas cuando estén secas para evitar que se sequen demasiado y se arruguen. El mejor método es secar ropa que requiera el mismo nivel de temperatura o secar en la misma carga.



TLW1991N\_SVG

## Cargar

	<b>ATENCIÓN</b>
<p>No lave ni seque artículos sucios con aceites vegetales o de cocina. Algunos aceites pueden permanecer en la tela después del lavado y pueden hacer que se encienda por sí misma.</p>	
W527	

- No sobrecargue su secadora. Es el volumen y no el peso lo que determina el tamaño de la carga. Si la secadora está sobrecargada, puede causar daños permanentes en la carga por calor o decoloración.

- Debe haber espacio en la secadora para que la ropa se mueva libremente en el tambor y se reduzcan las arrugas. • Las piezas grandes y pequeñas juntas forman cargas que se moverán bien en el tambor. Las cargas de ropa que la plancha no necesita deben ser más pequeñas para dejar espacio para que se mueva el tambor. El libre movimiento de la ropa en el tambor permite menos arrugas.

Antes de Secar

- La carga puede ser demasiado pequeña. Sólo unas pocas piezas no proporcionan movimiento libre en el tambor. La ropa tarda más en secarse y puede arrugarse. Para cargas pequeñas, agregue un par de toallas grandes o artículos sin pelusa para ayudar a mover la ropa a través del tambor.
- Las siguientes ilustraciones muestran los tamaños de carga óptimos para las telas. La carga promedio llena de un tercio a la mitad del tambor cuando está húmedo.

Tambor con ropa de cama y algodones

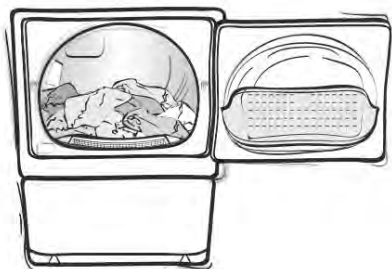

SECO2031N\_SVG

Tambor con prendas permanentemente planchadas

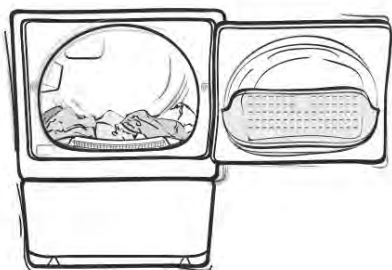





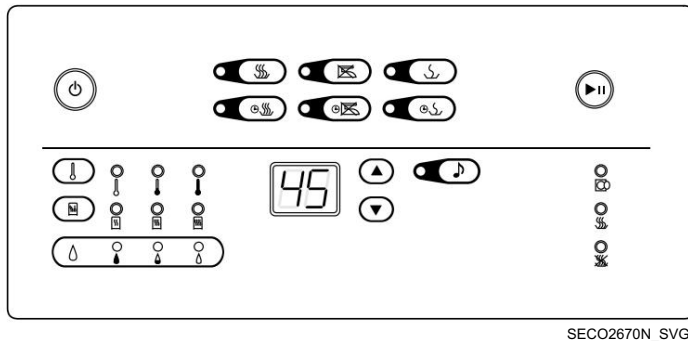

SECO2032N\_SVG

# Opere su secadora











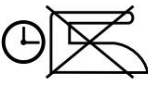

	<b>ATENCIÓN</b>
<p>Para reducir el riesgo de incendio, descarga eléctrica, lesiones graves o la muerte, lea la sección Información de seguridad antes de usar la secadora.</p>	
W520	

## Panel de control



 TLW2173N_SVG	Llamar/Cancelar
 TLW2174N_SVG	iniciar pausa
 SECO2547N_SVG	Normal
 SECO2548N_SVG	presión permanente
 SECO2549N_SVG	Delicate (Delicado)
 SECO2551N_SVG	Secado cronometrado







La tabla continúa...

 SECO2552N_SVG	Secado rápido
 SECO2553N_SVG	pelusa suelta
 TLW2180N_SVG	Temperatura
 TLW2181N_SVG	sin calefacción
 SECO2556N_SVG	Bajo
 TLW2183N_SVG	Alto
 SECO2559N_SVG	Nivel de secado
 SECO2560N_SVG	húmedo
 SECO2562N_SVG	casi seco
 SECO2563N_SVG	Seco
 SECO2564N_SVG	nivel de humedad
 SECO2565N_SVG	detección

La tabla continúa...



Opere su secadora

 SECO2566N_SVG	Húmedo
 SECO2568N_SVG	Seco
 TLW2192N_SVG	Señal (Solo modelos seleccionados)
 SECO2574N_SVG	Puerta abierta
 SECO2547N_SVG	Calefacción
 SECO2675N_SVG	Enfriamiento

## visera digitales

La pantalla digital de dos dígitos se utiliza para mostrar la hora resto de un ciclo.

Cuando el control está apagado, el lugar decimal más a la derecha parpadeará cada uno a cinco minutos para indicar que la máquina está encendida en modo inactivo.

La pantalla también muestra códigos de diagnóstico.

## "Modo inactivo

Si no ha presionado ninguna tecla dentro de los cinco minutos posteriores al final del ciclo, el control activará el modo de suspensión. Una luz en la esquina inferior derecha de la pantalla digital parpadeará cada uno a cinco minutos. Presione los botones de Encendido/Cancelar en el teclado para salir de este modo y encienda la pantalla para seleccionar el ciclo/opción. Esta luz parpadeará nuevamente después de cinco minutos cuando regrese al modo de suspensión.

## Ciclos

Las siguientes descripciones de los ciclos lo ayudan a determinar qué ciclo elegir según el tipo de ropa que desea secar. Las definiciones de ciclo se pueden cambiar usando Selecciones y Opciones.

## Detección automática

El funcionamiento de la Detección automática del ciclo de secado está determinado por el tipo de ciclo seleccionado, así como por el sistema de detección de humedad, que se puede configurar cambiando la configuración de Secado. Los ciclos de detección automática son ciclos de ahorro de energía que ayudan a evitar el secado excesivo.

Cuando se coloca una carga húmeda en la secadora, lleva cierto tiempo alcanzar el nivel de secado deseado. El tiempo varía según el tamaño de la carga, el tipo de tejido, la cantidad de humedad en la carga, el flujo de aire y el tipo de entorno de lavado. El tiempo estimado se mostrará en la pantalla digital.

NOTA: El tiempo que se muestra antes de iniciar el programa se calcula tomando el promedio de los últimos 5 programas ejecutados en la combinación de programa/secado seleccionada.

No se recomienda utilizar los programas de detección automática para cargas pequeñas, como dos toallas pequeñas.

Para estas cargas, utilice el programa Time Dry.

Ciclo	Usar
Normal	Úselo para artículos pesados como ropa de juego o de trabajo.
presión permanente	Úselo para artículos con acabado de hierro permanente y sintéticos.
Delicate (Delicado)	Seque prendas de ropa delicada en este programa.

## Manual

Hay tres ciclos manuales: Time Dry, Quick Dry y Terrycloth. Estos ciclos se ejecutarán durante la cantidad de minutos que se muestran en la pantalla digital. El tiempo del ciclo se puede aumentar o disminuir utilizando las teclas de flecha hacia arriba y hacia abajo. La selección de tiempo y temperatura se puede ajustar manualmente en cualquier momento antes o durante el ciclo.

## Trozos escogidos

Las siguientes selecciones se pueden utilizar para cambiar el ciclo seleccionado actualmente. Las selecciones preestablecidas se iluminarán después de elegir un ciclo.

## Temperatura

Presione la tecla Temperatura para cambiar la temperatura de un ciclo manual.

Elija entre Sin calor, Calor bajo o Calor alto.

## Nivel de secado

Presione la tecla Nivel de secado para cambiar el nivel de secado en el ciclo de detección automática. Elija entre húmedo, casi seco o seco.

húmedo	Deja la carga ligeramente húmeda para facilitar el planchado.
--------	---

La tabla continúa...

casi seco	Uso para cargas normales.
Seco	Úselo para artículos pesados como jeans y mantas.

El secado excesivo puede causar arrugas, encogimiento, exceso de pelusa y usará más energía de la necesaria.

Para aumentar el ahorro de energía y asegurarse de que las cargas se sequen sin que se sequen demasiado, programe sus cargas en Auto Detect a Near Dry. Si los artículos están húmedos o demasiado secos al final de un ciclo, aumente o disminuya la configuración del nivel de secado la próxima vez que se sequen estas cargas. Memorice los ajustes que funcionan mejor para obtener resultados de secado óptimos.

## nivel de humedad

Las luces de estado del nivel de humedad se encienden durante un ciclo de detección automática. La luz de detección se enciende al comienzo del ciclo.

Las luces Wet y Dry se encienden según las lecturas del sistema de detección de humedad.

## opciones

Las siguientes opciones se pueden utilizar para cambiar el ciclo seleccionado actualmente.

### Señal

Presionar la tecla Señal cambiará el volumen de la señal de fin de ciclo. Hay cuatro configuraciones posibles: Apagado, Bajo, Medio, Alto.

## estado

Las luces de estado están encendidas durante el ciclo para indicar qué parte del ciclo se está ejecutando.

Puerta abierta	La luz de estado de puerta abierta se enciende cuando la puerta de la secadora está abierta.
Calefacción	La luz de estado de calefacción está encendida para indicar que el ciclo está produciendo calor actualmente.
Enfriamiento	La luz de estado de enfriamiento está encendida durante el ciclo de enfriamiento.

NOTA: La luz de estado de calefacción o refrigeración parpadea (1 segundo encendida/1 segundo apagada) durante el período de calefacción. La luz de estado permanece encendida hasta que el motor arranca.

## para secar la ropa

IMPORTANTE: Consulte las INSTRUCCIONES DE INSTALACIÓN antes de usar la secadora.

IMPORTANTE: Antes de usar la secadora por primera vez, use un limpiador multiuso o una solución de detergente y agua, y un paño húmedo para quitar el polvo del transporte del interior del tambor de la secadora.

1. Distribuya los artículos por cargas separadas.

NOTA: Retire todos los objetos de los bolsillos, como encendedores y fósforos.



TLW1991N\_SVG

NOTA: Retire todos los objetos afilados de la ropa para evitar cortar y rasgar artículos durante el funcionamiento normal de la máquina.

2. Limpie el filtro de pelusas.

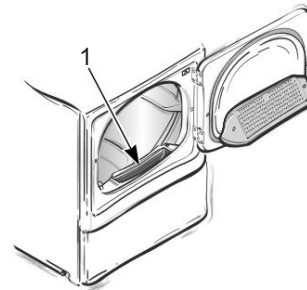

SECO2757N\_SVG

1. Filtro de pelusas [Filtro de pelusas]

Figura 1

	<b>ATENCIÓN</b>
<p>Para reducir el riesgo de incendio y acumulación de pelusas en el tubo de escape, no haga funcionar la secadora sin el filtro de pelusas instalado.</p>	
W771	

3. Cargue la lavadora hasta la mitad con ropa (carga máxima de ropa seca de 18 libras [8,2 kg]). Si lo desea, agregue una hoja de suavizante de telas.

NOTA: Para evitar daños a la secadora, no use más de una hoja de suavizante de telas por carga.

Opere su secadora

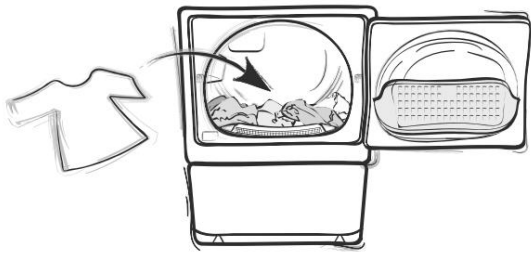

SECO2543N\_SVG

4. Cierre la puerta de carga. La secadora no funciona ir con la puerta abierta.

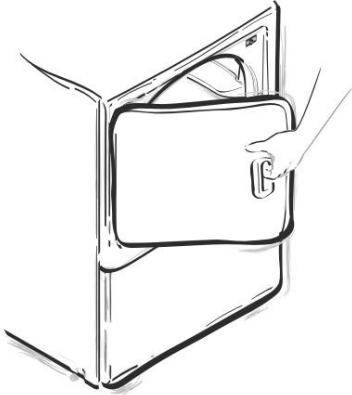

SECO2026N\_SVG

5. Si aún no están encendidas (las luces de control estarán encendidas), encienda la secadora presionando el botón de Encendido/Cancelar.

NOTA: No puede presionar el botón Start/Stop para detener el ciclo hasta que el motor esté en marcha. Si se presiona el botón Start/Stop cuando el motor está tratando de arrancar (durante el período de calentamiento), sonará un tono de pulsación de tecla no válida.

6. Seleccione el ciclo y, si lo desea, cambie la configuración de selecciones y opciones. Siga las etiquetas de instrucciones del fabricante de la ropa para conocer los ajustes de temperatura recomendados.

7. Presione el botón Inicio/Pausa para iniciar el ciclo.



## ATENCIÓN

Para evitar el riesgo de incendio, nunca detenga la secadora antes de llegar al final del ciclo de secado, a menos que todas las piezas hayan sido rápidamente removidas y abiertas para permitir que el calor se disipe.

W756

**IMPORTANTE:** La parte final del ciclo de secado no produce calor (ciclo de enfriamiento) para garantizar que las prendas en la secadora estén a una temperatura que no pueda causar daños.

NOTA: Para detener la secadora en cualquier momento, abra la puerta o presione el botón Inicio/Pausa. Para reiniciar la secadora, cierre la puerta y presione el botón Inicio/Pausa nuevamente.

8. Retire la ropa inmediatamente después de que la máquina se detenga al final de la ciclo.

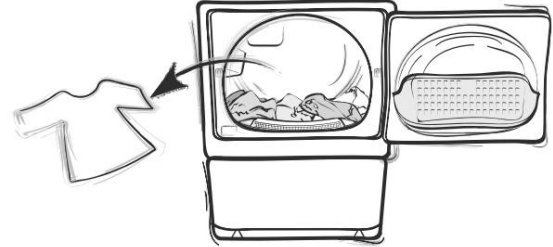

SECO2544N\_SVG

## Estante de secado opcional

También está disponible un tendedero, ref. D512082, con costo adicional, a través de nuestro Centro de Servicio Autorizado de Fábrica.

La rejilla de secado (colgador) se puede usar para secar artículos sin rotación del tambor, como tenis, suéteres, juguetes de peluche u otros artículos delicados.

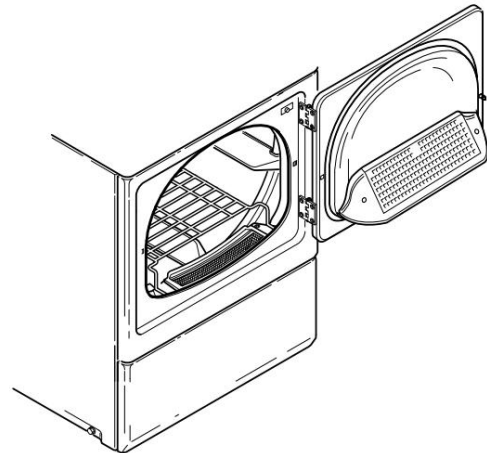

SECO2332N\_SVG

# Mantenimiento

## Lubricación

Todas las piezas móviles están selladas con un suministro permanente de lubricante o están equipadas con cojinetes sin aceite. No se requerirá lubricación adicional.

## Cuidado de su secadora Ropa

	<b>ATENCIÓN</b>
<p>Para reducir el riesgo de descarga eléctrica, lesiones graves o la muerte, desconecte la alimentación eléctrica de la secadora antes de limpiar el interior.</p>	
W132	

### Dentro de la secadora

Limpie las superficies con un paño suave y un limpiador doméstico o una pasta no abrasiva de detergente en polvo para ropa en agua caliente, seguido de un ciclo caliente con una carga de trapos.

Para quitar las manchas de crayón o bolígrafo del tambor de la secadora, ajuste el fuego a alto y use trapos viejos en la secadora para absorber el crayón o la tinta. Si esto no funciona, póngase en contacto con el distribuidor de electrodomésticos.

co. NO use productos químicos en la secadora.

**IMPORTANTE:** Debe evitarse el uso de lejía con cloro para eliminar cualquier decoloración, ya que puede dañar el acabado.

### Gabinete

Limpie la caja de la secadora según sea necesario. Si se derrama detergente, lejía u otros productos de lavado sobre el gabinete de la secadora, límpielo inmediatamente. Algunos productos causarán daños permanentes si se derraman en el armario.

### Panel de control

Utilice únicamente un paño húmedo o agua y jabón para limpiar el panel de control. Algunos productos de pretratamiento rociados pueden dañar el acabado del panel de control. NO utilice productos que contengan alcohol en el panel de control.

### Sistema de escape

	<b>ATENCIÓN</b>
<p>Para reducir el riesgo de descarga eléctrica, desconecte la alimentación eléctrica de la secadora antes de limpiarla.</p>	
W043	

	<b>ATENCIÓN</b>
<p>Cualquier desmontaje que requiera herramientas debe ser realizado por un técnico de servicio calificado.</p>	
W299	

El tubo de escape debe inspeccionarse después de un año de uso y, si es necesario, debe ser limpiado por un asistente de servicio calificado para eliminar cualquier acumulación de pelusa. Inspeccione y limpie el tubo de escape cada uno o dos años, según sea necesario después de dicha limpieza.

Un técnico de servicio calificado debe quitar todos los paneles frontales y la aspiradora dentro de la secadora cada dos años

**NOTA:** Este mantenimiento recomendado no está cubierto por los términos de la garantía.

El capuchón debe revisarse con frecuencia para asegurarse de que los amortiguadores se muevan libremente, que los amortiguadores no estén empujados hacia adentro y que nada esté presionado contra ellos.

Mantenga el área de la secadora despejada y libre de materiales combustibles, gasolina y otros vapores y líquidos inflamables.

No obstruya el paso del aire de combustión y ventilación.

**NOTA:** Después de realizar las operaciones de asistencia técnica, compruebe que la secadora funciona correctamente.

## Protector de sobrecarga del motor

El protector de sobrecarga del motor de la secadora detiene automáticamente el motor en caso de sobrecarga. La pantalla digital de control remoto mostrará alternativamente "Er", "ro". Una vez que el aire se ha enfriado, el protector de sobrecarga se restablece.

El control se puede borrar presionando INICIO y la secadora se puede reiniciar presionando INICIO nuevamente. Si el protector de sobrecarga reinicia un ciclo nuevamente, apague la máquina y contacte a la asistencia técnica para reparar la falla.

Mantenimiento

## Filtro de pelusas [Filtro de pelusas]

El filtro de pelusas está ubicado en la parte delantera de la secadora, en la parte inferior de la abertura de la puerta.

ANTES DE SECAR CADA CARGA, LIMPIAR EL FILTRO PEQUEÑO.

Retire anualmente el filtro de pelusas y el tornillo para aspirar la chimenea debajo de ellos.

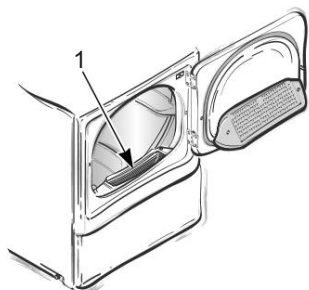

SECO2757N\_SVG

1. Filtro de pelusas [Filtro de pelusas]

Figura 2

# Solucion de problemas

Pruebe estas sugerencias de solución de problemas antes de solicitar asistencia. Pueden ahorrarle tiempo y dinero.

síntoma de la máquina secadora	Posible causa/solución
La secadora no arranca	<ul style="list-style-type: none"> <li>• Asegúrese de que el cable de alimentación esté bien enchufado en el tomacorriente.</li> <li>• Asegúrese de que la puerta de carga esté cerrada. • Pulse el botón Inicio/Pausa para poner en marcha la secadora. • Verifique que los fusibles en el cuarto de lavado no se hayan quemado o disparado, o que los interruptores automáticos estén abiertos.</li> <li>• Verifique que el protector de sobrecarga del motor se haya reiniciado. Espere 10 minutos y vuelva a intentarlo.</li> <li>• ¿Se tropezó el husillo de la secadora de gas? Consultar el Manual de Instalación.</li> </ul>
La secadora no calienta	<ul style="list-style-type: none"> <li>• Solo secadoras eléctricas: algunas casas pueden tener dos fusibles o disyuntores para la secadora eléctrica; deben comprobarse tanto los fusibles como el disyuntor. Verifique que los fusibles en el cuarto de lavado no estén quemados o sueltos, o que los interruptores automáticos estén abiertos. • Asegúrese de que el control no esté en la parte del ciclo de Enfriamiento o que la selección de Temperatura no esté configurada en calefacción (calor). • Solo para secadoras a gas: verifique que las válvulas del equipo y de la tubería principal de gas estén abiertas. • Revise el tubo de escape hacia el exterior para ver si está torcido, bloqueado o necesita limpieza.</li> <li>• Revise la tapa protectora para asegurarse de que el agitador se mueva libremente, no haya sido empujado ni bloqueado.</li> </ul>

La tabla continúa...

síntoma de la máquina secadora	Posible causa/solución
La secadora no seca bien la ropa.	<ul style="list-style-type: none"> <li>• Revise el tubo de escape hacia el exterior para ver si está torcido, bloqueado o necesita limpieza.</li> <li>• Revise la tapa protectora para asegurarse de que el agitador se mueva libremente, no haya sido empujado ni bloqueado.</li> <li>• Ciclo de detección automática: ajuste si la selección de nivel jaula.</li> <li>• Ciclo Manual – Permite más o menos tiempo. • Limpie el filtro de pelusas. •</li> </ul> <p>Compruebe que la carga no sea demasiado pequeña. Es posible que las cargas pequeñas no se agiten correctamente o que no se sequen de manera uniforme.</p> <ul style="list-style-type: none"> <li>• No sugerimos usar los programas de detección automática para cargas pequeñas, como dos toallas pequeñas. Para estas cargas, utilice el programa Time Dry. • Verifique la carga que está secando. Los artículos pesados que se secan con artículos más livianos no se secarán tan rápido como el resto de la carga. • Consulte la sección Clasificación de ropa para obtener información.</li> </ul> <p>información sobre la separación adecuada.</p>
La secadora hace mucho ruido	<ul style="list-style-type: none"> <li>• Compruebe si hay objetos extraños dentro de la máquina. seco (clavos, monedas, ganchos, metal, juguetes de plástico, etc.). Retire estos objetos de la secadora. • Asegúrese de que la secadora esté nivelada. La nivelación desigual puede causar vibraciones.</li> <li>• Los sonidos normales de funcionamiento incluyen el encendido y apagado de la fuente de calor y el ruido del aire moviéndose a través de la secadora y el sistema de escape.</li> </ul>
La ropa está muy arrugada.	<ul style="list-style-type: none"> <li>• Compruebe el ajuste de temperatura. Secar demasiado puede aplastar las piezas.</li> <li>• Verifique el tamaño de la carga. Es posible que las cargas grandes no circulen correctamente y se arruguen más.</li> </ul>
La ropa tiene un olor desagradable.	<ul style="list-style-type: none"> <li>• Controle los olores de la habitación antes de secar la ropa. Cualquier El olor (frituras, pintura, barniz, productos de limpieza, madera quemada, etc.) se transfiere a la ropa a medida que la máquina extrae el aire de la habitación.</li> <li>• Ventile la habitación antes de secar la ropa.</li> </ul>
El ciclo o el programa avanza demasiado lento	<ul style="list-style-type: none"> <li>• Cuando está en el ciclo de Detección automática, el tiempo que tarda en avanzar depende del tipo y tamaño de la carga a secar. Cuando la ropa está más húmeda, el ciclo tarda más que con ropa más seca.</li> </ul>

La tabla continúa...

síntoma de la máquina secadora	Posible causa/solución
Er, ro sin visor digital	<ul style="list-style-type: none"><li>• Verifique que el protector de sobrecarga del motor se haya reiniciado.</li><li>• El control remoto se puede borrar presionando el botón Inicio/Pausa y la secadora se puede reiniciar presionando el botón Inicio/Pausa nuevamente.</li><li>• Si vuelve a aparecer este código, retire la secadora del servicio y llame a un técnico de servicio.</li></ul>



## Información del contacto

Si no puede ubicar un centro de servicio autorizado, o si no está satisfecho con el servicio realizado en su máquina, comuníquese con el distribuidor donde compró la unidad.

Si se requiere servicio, comuníquese con el Centro de servicio autorizado de fábrica más cercano.

Fecha de compra	
número de modelo	
Número de serie (Número de serie)	

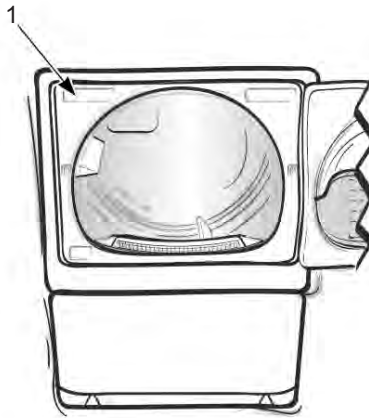

SECO2030N\_SVG

### 1. Placa de serie

Cuando se comunique con nosotros acerca de su lavadora, PROPORCIONE LOS NÚMEROS DE MODELO Y SERIE. Los números de modelo y de serie se encuentran en la placa de serie. La placa de serie se encuentra donde se muestra. Incluya una copia del comprobante de venta y cualquier recibo de servicio que tenga.

Si necesita repuestos, comuníquese con el distribuidor donde compró su electrodoméstico.

	<b>ATENCIÓN</b>
<p>Para reducir el riesgo de lesiones graves o la muerte, NO repare ni reemplace ninguna pieza de la máquina ni intente realizar el mantenimiento a menos que se recomiende específicamente en las instrucciones de mantenimiento del usuario o en las instrucciones de reparación del usuario publicadas que usted comprenda y esté calificado para realizar.</p>	
Con.	W329

# eliminación de máquinas

---

Este equipo está clasificado de acuerdo con la Directiva Europea 2002/96/EC sobre Residuos de Aparatos Eléctricos y Electrónicos (WEEE).

Este símbolo en el producto o en su embalaje indica que este producto no debe tratarse como residuo doméstico. Ver . En su lugar, debe entregarse al punto de recogida adecuado para el reciclaje de equipos eléctricos y electrónicos. Asegurarse de que este producto se elimine correctamente ayudará a prevenir posibles consecuencias negativas para el medio ambiente y la salud humana, que de otro modo podrían surgir del manejo inadecuado de este producto. El reciclaje de materiales ayudará a conservar los recursos naturales. Para obtener información más detallada sobre el reciclaje de este producto, comuníquese con su municipio local, el servicio de eliminación de desechos domésticos o el lugar donde compró este producto.

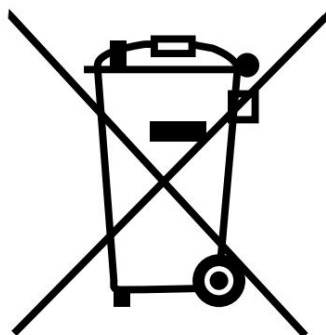

MIX1N\_SVG

Figura 3