



Catálogo de los
FREGADEROS
distribuidos en España

Este catálogo agrupa toda la información disponible sobre los [Fregaderos](#) que se distribuyen en España, según la facilitan sus respectivos fabricantes. Esta información incluye productos, modelos, características técnicas y precios.

Los precios indicados en este catálogo son los Precios de Venta Recomendados por cada fabricante, que puede haberlos actualizado, dejándolos obsoletos. Consúltanos el precio actual.

En todo caso, en la tienda online Hostelería10.com mejoramos con grandes descuentos los precios de todos los productos incluidos en este catálogo.

Las marcas de la sección Fregaderos que forman parte de este catálogo son:

| | |
|------------------|---------------|
| A-ceroinox | Fricosmos |
| Casfri | Ideacer |
| Clima Hostelería | Inhospan |
| Corequip | Maquinox |
| Distform | Savemah |
| Edenox | Tecno Sistema |
| Eratos | |

Sólo una cuidada selección de los mejores productos de este catálogo están incluidos en Hostelería10.com.

Si tienes alguna duda respecto a alguno de estos productos o no encuentras el que buscas, escríbenos a contacto@hosteleria10.com o llámanos al 91 161 03 04.

Estaremos encantados de atenderle.

FREGADEROS FONDO 500

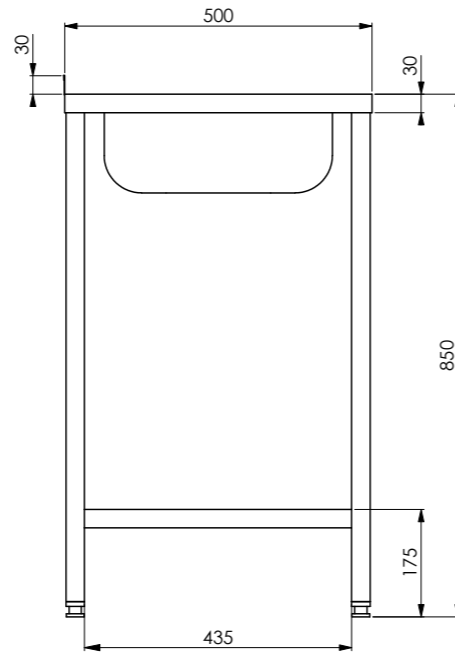

Construcción

- Fabricado totalmente en acero inoxidable **AISI 304, 18/10**.
- Frente de 30 mm. acabado recto. Peto posterior de 30 mm.
- Escurridor y borde perimétrico embutidos.
- Bastidor inferior en tubo cuadrado de acero inoxidable **AISI 304, 18/10**.
- Cubeta embutida en una sola pieza terminada en radio para fácil limpieza e insonorizada. Cubeta dotada de válvula de desagüe.
- Patas con pie regulable en altura de rosca oculta.
- **Se entrega totalmente montado.**

Modelos

- Fregadero con bastidor fabricado mediante tubo de acero inoxidable Aisi 304 con refuerzos inferiores laterales y posterior del mismo material soldados a patas.
- Fregadero con estante inferior fijado a patas mediante soldadura. Estante fabricado en chapa de acero inoxidable Aisi 304 con omega de refuerzo inferior en parte central.



| | DIMENSIONES | DIM. CUBETA | CUBETAS | ESCURRIDOR | CÓDIGO | PRECIO | CÓDIGO | PRECIO |
|--|--------------|-------------|---------|------------|--------|--------------|---------|--------------|
| | 800X500X850 | | | | F085D1 | 264 € | F085D1E | 319 € |
| | 900X500X850 | 340X365X150 | 1 | DERECHO | F095D1 | 273 € | F095D1E | 332 € |
| | 1000X500X850 | | | | F105D1 | 281 € | F105D1E | 341 € |
| | 800X500X850 | | | | F085I1 | 264 € | F085I1E | 319 € |
| | 900X500X850 | 340X365X150 | 1 | IZQUIERDO | F095I1 | 273 € | F095I1E | 332 € |
| | 1000X500X850 | | | | F105I1 | 281 € | F105I1E | 341 € |
| | 800X500X850 | 340X365X150 | 2 | NO | F0852 | 284 € | F0852E | 343 € |
| | 1200X500X850 | 340X365X150 | 2 | DERECHO | F125D2 | 336 € | F125D2E | 403 € |
| | 1350X500X850 | | | | F135D2 | 357 € | F135D2E | 431 € |
| | 1200X500X850 | 340X365X150 | 2 | IZQUIERDO | F125I2 | 336 € | F125I2E | 403 € |
| | 1350X500X850 | | | | F135I2 | 357 € | F135I2E | 431 € |

Dimensiones en mm. Los precios indicados serán gravados con el I.V.A. correspondiente.

FREGADEROS FONDO 600

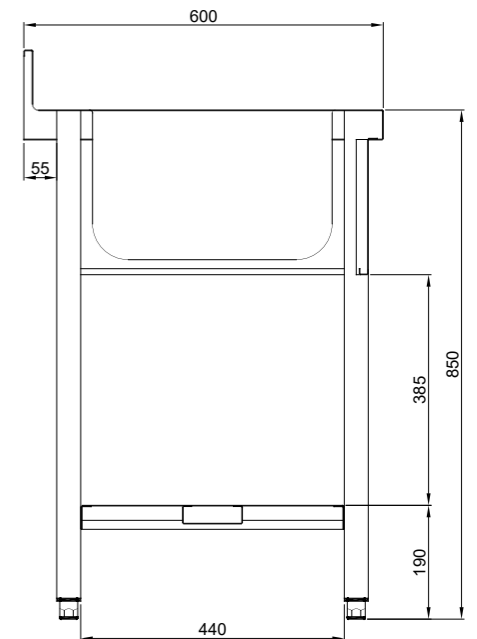

Construcción

- Fabricado totalmente en acero inoxidable **AISI 304, 18/10**.
- Frente recto de 50 mm. Peto posterior de 100 mm. con radio sanitario.
- Escurridor y borde perimétrico embutidos.
- Cubeta embutida en una sola pieza terminada en radio para fácil limpieza soldada a encimera e insonorizada. Cubeta dotada de válvula de desagüe y tubo rebosadero de acero inoxidable.
- Patas con pie regulable en altura de rosca oculta.
- **Se entrega totalmente montado.**

Modelos

- Fregadero con bastidor fabricado mediante patas de tubo de acero inoxidable Aisi 304 con paneles de acero inoxidable fijados a las patas mediante tornillería. Refuerzo posterior del mismo material.
- Fregadero con estante inferior fijado a patas mediante tornillería. Estante fabricado en chapa de acero inoxidable Aisi 304 con omega de refuerzo inferior en parte central.



| | DIMENSIONES | DIM. CUBETA | CUBETAS | ESCURRIDOR | CÓDIGO | PRECIO | CÓDIGO | PRECIO |
|--|--------------|-------------|---------|------------|--------|----------------|---------|----------------|
| | 600X600X850 | 400x400X250 | | | F0661 | 460 € | F0661E | 550 € |
| | 700X600X850 | 500x500X250 | 1 | NO | F0761 | 532 € | F0761E | 640 € |
| | 1000X600X850 | 400x400X250 | | | F106D1 | 544 € | F106D1E | 670 € |
| | 1200X600X850 | 500x400X250 | 1 | DERECHO | F126D1 | 590 € | F126D1E | 720 € |
| | 1300X600X850 | 500x400X250 | | | F136D1 | 635 € | F136D1E | 799 € |
| | 1400X600X850 | 500x400X250 | | | F146D1 | 725 € | F146D1E | 890 € |
| | 1000X600X850 | 400x400X250 | | | F106I1 | 544 € | F106I1E | 675 € |
| | 1200X600X850 | 500x400X250 | 1 | IZQUIERDO | F126I1 | 590 € | F126I1E | 720 € |
| | 1300X600X850 | 500x400X250 | | | F136I1 | 635 € | F136I1E | 799 € |
| | 1400X600X850 | 500x400X250 | | | F146I1 | 725 € | F146I1E | 890 € |
| | 1000X600X850 | 400x400X250 | | | F1062 | 702 € | F1062E | 675 € |
| | 1200X600X850 | 400x400X250 | 2 | NO | F1262 | 736 € | F1262E | 875 € |
| | 1400X600X850 | 500x400X250 | | | F1462 | 860 € | F1462E | 1.010 € |
| | 1400X600X850 | 400x400X250 | | | F146D2 | 775 € | F146D2E | 945 € |
| | 1600X600X850 | 400x400X250 | 2 | DERECHO | F166D2 | 855 € | F166D2E | 1.035 € |
| | 1800X600X850 | 500x400X250 | | | F186D2 | 922 € | F186D2E | 1.106 € |
| | 1900X600X850 | 500x400X250 | | | F196D2 | 940 € | F196D2E | 1.160 € |
| | 1400X600X850 | 400x400X250 | | | F146I2 | 775 € | F146I2E | 945 € |
| | 1600X600X850 | 400x400X250 | 2 | IZQUIERDO | F166I2 | 855 € | F166I2E | 1.035 € |
| | 1800X600X850 | 500x400X250 | | | F186I2 | 922 € | F186I2E | 1.106 € |
| | 1900X600X850 | 500x400X250 | | | F196I2 | 940 € | F196I2E | 1.160 € |
| | 2100X600X850 | 500x400X250 | 2 | 2 | F216I2 | 1.129 € | F216I2E | 1.342 € |

Dimensiones en mm. Los precios indicados serán gravados con el I.V.A. correspondiente.

FREGADEROS FONDO 700

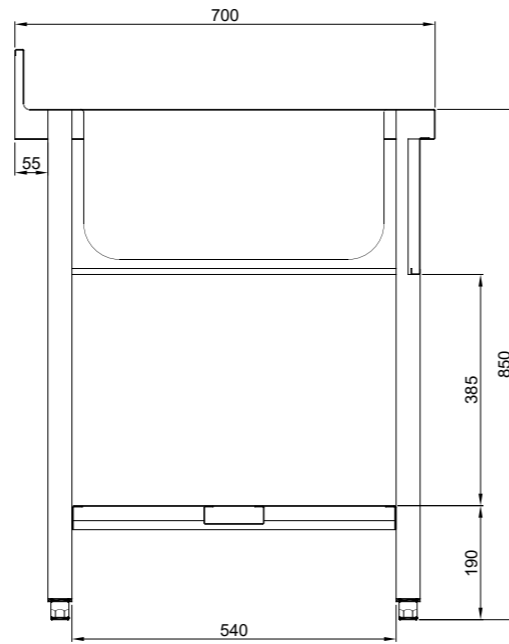

Construcción

- Fabricado totalmente en acero inoxidable **AISI 304, 18/10**.
- Frente recto de 50 mm. Peto posterior de 100 mm. con radio sanitario.
- Escurridor y borde perimétrico embutidos.
- Cubeta embutida en una sola pieza terminada en radio para fácil limpieza soldada a encimera e insonorizada. Cubeta dotada de válvula de desagüe y tubo rebosadero de acero inoxidable.
- Patas con pie regulable en altura de rosca oculta.
- **Se entrega totalmente montado.**

Modelos

- Fregadero con bastidor fabricado mediante patas de tubo de acero inoxidable Aisi 304 con paneles de acero inoxidable fijados a las patas mediante tornillería. Refuerzo posterior del mismo material.
- Fregadero con estante inferior fijado a patas mediante tornillería. Estante fabricado en chapa de acero inoxidable Aisi 304 con omega de refuerzo inferior en parte central.



| | DIMENSIONES | DIM. CUBETA | CUBETAS | ESCURRIDOR | CÓDIGO | PRECIO | CÓDIGO | PRECIO |
|--|--------------|-------------|---------|------------|---------|----------------|----------|----------------|
| | 700X700X850 | 500X500x250 | 1 | NO | F0771 | 615 € | F0771E | 740 € |
| | 800X700X850 | 600X500x250 | | | F0871 | 665 € | F0871E | 776 € |
| | 1000X700X850 | 500X500x250 | 1 | DERECHO | F107D1 | 645 € | F107D1E | 795 € |
| | 1200X700X850 | 500X500x250 | | | F127D1 | 710 € | F127D1E | 845 € |
| | 1300X700X850 | 500X500x250 | | | F137D1 | 755 € | F137D1E | 915 € |
| | 1400X700X850 | 600X500x250 | | | F147D1 | 775 € | F147D1E | 960 € |
| | 1000X700X850 | 500X500x250 | 1 | IZQUIERDO | F107I1 | 645 € | F107I1E | 795 € |
| | 1200X700X850 | 500X500x250 | | | F127I1 | 710 € | F127I1E | 845 € |
| | 1300X700X850 | 500X500x250 | | | F137I1 | 755 € | F137I1E | 915 € |
| | 1400X700X850 | 600X500x250 | | | F147I1 | 775 € | F147I1E | 960 € |
| | 1000X700X850 | 400X500x250 | 2 | NO | F1072 | 830 € | F1072E | 949 € |
| | 1200X700X850 | 500X500x250 | | | F1272 | 890 € | F1272E | 1.011 € |
| | 1400X700X850 | 600X500x250 | | | F1472 | 1.090 € | F1472E | 1.205 € |
| | 1600X700X850 | 400X500x250 | | | F167D2 | 930 € | F167D2E | 1.135 € |
| | 1800X700X850 | 500X500x250 | 2 | DERECHO | F187D2 | 998 € | F187D2E | 1.225 € |
| | 1900X700X850 | 600X500x250 | | | F197D2 | 1.110 € | F197D2E | 1.351 € |
| | 2100X700X850 | 600X500x250 | | | F217D2 | 1.325 € | F217D2E | 1.499 € |
| | 1600X700X850 | 400X500x250 | | | F167I2 | 930 € | F167I2E | 1.135 € |
| | 1800X700X850 | 500X500x250 | 2 | IZQUIERDO | F187I2 | 998 € | F187I2E | 1.225 € |
| | 1900X700X850 | 600X500x250 | | | F197I2 | 1.110 € | F197I2E | 1.351 € |
| | 2100X700X850 | 600X500x250 | | | F217I2 | 1.325 € | F217I2E | 1.499 € |
| | 2100X700X850 | 500X500x250 | | | F217ID2 | 1.489 € | F217ID2E | 1.590 € |
| | 2400X700X850 | 600X500x250 | 2 | | F247ID2 | 1.394 € | F247ID2E | 1.660 € |

Dimensiones en mm. Los precios indicados serán gravados con el I.V.A. correspondiente.

FREGADEROS PARA LAVAVAJILLAS



Lavavajillas no incluido

Construcción

- Fabricado totalmente en acero inoxidable **AISI 304, 18/10**.
- Frente recto de 50 mm. Peto posterior de 100 mm. con radio sanitario.
- Escurridor y borde perimétrico embutidos.
- Cubeta embutida en una sola pieza terminada en radio para fácil limpieza soldada a encimera e insonorizada. Cubeta dotada de válvula de desagüe y tubo rebosadero de acero inoxidable.
- Patas con pie regulable en altura de rosca oculta.
- Huevo para lavavajillas de 600 mm. de ancho.
- **Se entrega totalmente montado.**



| | DIMENSIONES | DIM. CUBETA | CUBETAS | ESCURRIDOR | CÓDIGO | PRECIO | CÓDIGO | PRECIO |
|--|--------------|-------------|---------|------------|---------|--------------|---------|----------------|
| | 1200X600X850 | 500X400X250 | 1 | DERECHO | FL126D1 | 465 € | FL126D1 | 560 € |
| | 1200X700X850 | 500X500X250 | | | FL127D1 | 554 € | FL127D1 | 630 € |
| | 1200X600X850 | 500X400X250 | 1 | IZQUIERDO | FL126I1 | 465 € | FL126I1 | 560 € |
| | 1200X700X850 | 500X500X250 | | | FL127I1 | 554 € | FL127I1 | 630 € |
| | 1800X600X850 | 500X400X250 | 2 | DERECHO | FL186D2 | 940 € | FL186D2 | 1.050 € |
| | 1800X700X850 | 500X500X250 | | | FL187D2 | 990 € | FL187D2 | 1.130 € |
| | 1800X600X850 | 500X400X250 | 2 | IZQUIERDO | FL186I2 | 940 € | FL186I2 | 1.050 € |
| | 1800X700X850 | 500X500X250 | | | FL187I2 | 990 € | FL187I2 | 1.130 € |

Dimensiones en mm. Los precios indicados serán gravados con el I.V.A. correspondiente.

FREGADERO VERTEDERO



Construcción

- Fabricado totalmente en acero inoxidable **AISI 304, 18/10**.
- Frente recto de 50 mm. Peto posterior de 100 mm. con radio sanitario.
- Borde perimétrico embutidos.
- Cubeta embutida en una sola pieza terminada en radio para fácil limpieza soldada a encimera e insonorizada. Cubeta dotada de válvula de desagüe y tubo rebosadero de acero inoxidable.
- Patas con pie regulable en altura de rosca oculta.
- Rejilla de acero inoxidable, para apoyo de grandes recipientes, extraíble.
- **Se entrega totalmente montado.**

| DIMENSIONES | DIM. CUBETA | CÓDIGO | PRECIO |
|-------------|-------------|--------|--------------|
| 600X600X500 | 400X400X250 | F066V | 520 € |

Dimensiones en mm. Los precios indicados serán gravados con el I.V.A. correspondiente.

FREGADEROS DE GRAN CAPACIDAD

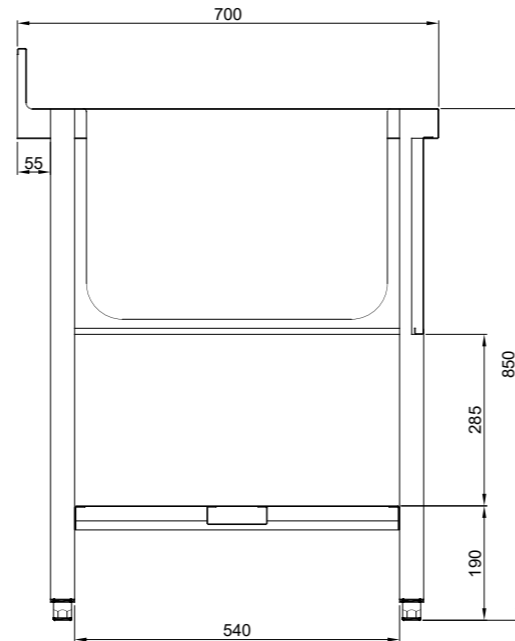

Construcción

- Fabricado totalmente en acero inoxidable **AISI 304, 18/10**.
- Frente recto de 50 mm. Peto posterior de 100 mm. con radio sanitario.
- Esumridor y borde perimétrico embutidos.
- Cubeta embutida en una sola pieza terminada en radio para fácil limpieza soldada a encimera e insonorizada. Cubeta dotada de válvula de desagüe y tubo rebosadero de acero inoxidable.
- Patas con pie regulable en altura de rosca oculta.
- **Se entrega totalmente montado.**

Modelos

- Fregadero con bastidor fabricado mediante patas de tubo de acero inoxidable Aisi 304 con paneles de acero inoxidable fijados a las patas mediante tornillería. Refuerzo posterior del mismo material.
- Fregadero con estante inferior fijado a patas mediante tornillería. Estante fabricado en chapa de acero inoxidable Aisi 304 con omega de refuerzo inferior en parte central.



| | DIMENSIONES | DIM. CUBETA | CUBETAS | ESCURRIDOR | CÓDIGO | PRECIO | CÓDIGO | PRECIO |
|--|--------------|--------------|---------|------------|---------|----------------|----------|----------------|
| | 1000X700X850 | 800X500X350 | | | FO1071 | 885 € | FO1071E | 1.030 € |
| | 1200X700X850 | 1060X500X350 | 1 | NO | FO1271 | 980 € | FO1271E | 1.142 € |
| | 1400X700X850 | 1160X500X350 | | | FO1471 | 1.105 € | FO1471E | 1.280 € |
| | 1600X700X850 | 800X510X350 | | | FO167D1 | 1.130 € | FO167D1E | 1.340 € |
| | 1800X700X850 | 1160X500X350 | 1 | DERECHO | FO187D1 | 1.210 € | FO187D1E | 1.430 € |
| | 2000X700X850 | 1160X500X350 | | | FO207D1 | 1.290 € | FO207D1E | 1.520 € |
| | 1600X700X850 | 800X510X350 | | | FO167I1 | 1.130 € | FO167I1E | 1.340 € |
| | 1800X700X850 | 1160X500X350 | 1 | IZQUIERDO | FO187I1 | 1.210 € | FO187I1E | 1.430 € |
| | 2000X700X850 | 1160X500X350 | | | FO207I1 | 1.290 € | FO207I1E | 1.520 € |
| | 1800X700X850 | 800X500X350 | | | FO1872 | 1.415 € | FO1872E | 1.560 € |
| | 2000X700X850 | 800X500X350 | 2 | NO | FO2172 | 1.760 € | FO2172E | 1.920 € |

Dimensiones en mm. Los precios indicados serán gravados con el I.V.A. correspondiente.

FREGADEROS CON ARO DE DESBARACE



Construcción

- Fabricado totalmente en acero inoxidable **AISI 304, 18/10**.
- Frente recto de 50 mm. Peto posterior de 100 mm. con radio sanitario.
- Borde perimétrico embutido sin escurridor.
- Cubeta embutida en una sola pieza terminada en radio para fácil limpieza soldada a encimera e insonorizada. Cubeta dotada de válvula de desagüe y tubo rebosadero de acero inoxidable.
- Patas con pie regulable en altura de rosca oculta.
- Orificio de desbarace con aro de goma.
- **Se entrega totalmente montado.**



| | DIMENSIONES | DIM. CUBETA | CUBETAS | ARO | CÓDIGO | PRECIO |
|--|--------------|-------------|---------|-----------|--------|--------------|
| | 1400X600X850 | 500X400X250 | | | FD146D | 775 € |
| | 1400X700X850 | 500X500X250 | 1 | DERECHO | FD147D | 820 € |
| | 1400X600X850 | 500X400X250 | | | FD146I | 775 € |
| | 1400X700X850 | 500X500X250 | 1 | IZQUIERDO | FD147I | 820 € |

Dimensiones en mm. Los precios indicados serán gravados con el I.V.A. correspondiente.

Construcción

- Fabricado totalmente en acero inoxidable **AISI 304, 18/10**.
- Frente recto de 50 mm. Peto posterior de 100 mm. con radio sanitario.
- Esumridor y borde perimétrico embutidos.
- Cubeta embutida en una sola pieza terminada en radio para fácil limpieza soldada a encimera e insonorizada. Cubeta dotada de válvula de desagüe y tubo rebosadero de acero inoxidable.
- Patas con pie regulable en altura de rosca oculta.
- Hueco para lavavajillas de 600 mm. de ancho.
- Orificio de desbarace con aro de goma.
- **Se entrega totalmente montado.**



| | DIMENSIONES | DIM. CUBETA | CUBETAS | ARO | CÓDIGO | PRECIO | CÓDIGO | PRECIO |
|--|--------------|-------------|---------|-----------|--------|----------------|---------|----------------|
| | 1800X600X850 | 500X400X250 | | | FD186D | 1.060 € | FDL186D | 1.020 € |
| | 1800X700X850 | 500X500X250 | 1 | DERECHO | FD187D | 1.180 € | FDL187D | 1.080 € |
| | 1800X600X850 | 500X400X250 | | | FD186I | 1.060 € | FDL186I | 1.020 € |
| | 1800X700X850 | 500X500X250 | 1 | IZQUIERDO | FD187I | 1.180 € | FDL187I | 1.080 € |

Dimensiones en mm. Los precios indicados serán gravados con el I.V.A. correspondiente.

FREGADEROS CON ARMARIO FONDO 600

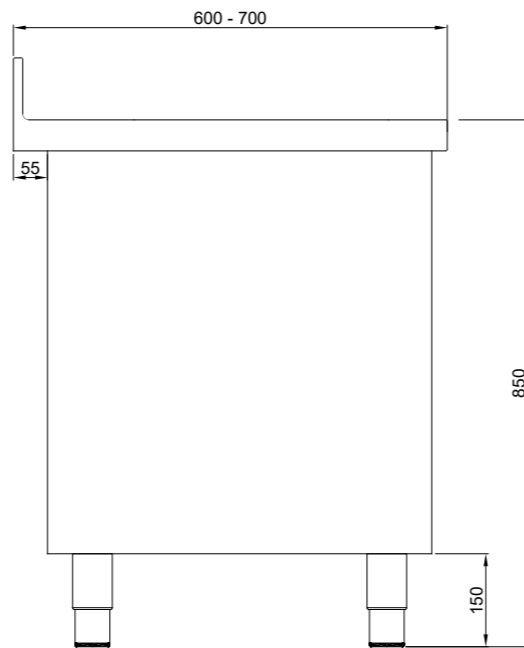

Construcción

- Fabricado totalmente en acero inoxidable **AISI 304, 18/10**.
- Frente recto de 50 mm. Peto posterior de 100 mm. con radio sanitario.
- Escurridor y borde perimétrico embutidos.
- Cubeta embutida en una sola pieza terminada en radio para fácil limpieza soldada a encimera e insonorizada. Cubeta dotada de válvula de desagüe y tubo rebosadero de acero inoxidable.
- Armario inferior fabricado en chapa de acero inoxidable **Aisi 304**. Base reforzada. No incluye estante intermedio. Patas con pie regulable en altura de rosca oculta.
- **Se entrega totalmente montado.**

Modelos

- Armario cerrado con puertas abatibles mediante bisagra externa. Cierre magnético.
- Armario cerrado con puertas correderas. Guía superior de aluminio de doble carril.



| | DIMENSIONES | DIM. CUBETA | CUBETAS | ESCURRIDOR | PUERTAS ABATIBLES | | PUERTAS CORREDERAS | |
|--|--------------|-------------|---------|------------|-------------------|----------------|--------------------|----------------|
| | | | | | CÓDIGO | PRECIO | CÓDIGO | PRECIO |
| | 600X600X850 | 400x400x250 | 1 | NO | FA0661 | 908 € | - | - |
| | 700X600X850 | 500x400x250 | | | FA0761 | 977 € | - | - |
| | 1000X600X850 | 400x400x250 | 1 | DERECHO | FAB106D1 | 1.040 € | FAC106D1 | 1.105 € |
| | 1200X600X850 | 500x400x250 | | | FAB126D1 | 1.110 € | FAC126D1 | 1.115 € |
| | 1400X600X850 | 500x400x250 | | | FAB146D1 | 1.256 € | FAC146D1 | 1.350 € |
| | 1000X600X850 | 400x400x250 | 1 | IZQUIERDO | FAB106I1 | 1.040 € | FAC106I1 | 1.105 € |
| | 1200X600X850 | 500x400x250 | | | FAB126I1 | 1.110 € | FAC126I1 | 1.115 € |
| | 1400X600X850 | 500x400x250 | | | FAB146I1 | 1.256 € | FAC146I1 | 1.350 € |
| | 1000X600X850 | 400x400x250 | 2 | NO | FAB1062 | 1.205 € | FAC1062 | 1.263 € |
| | 1200X600X850 | 500x400x250 | | | FAB1262 | 1.277 € | FAC1262 | 1.340 € |
| | 1400X600X850 | 500x400x250 | | | FAB1462 | 1.443 € | FAC1462 | 1.420 € |
| | 1400X600X850 | 400x400x250 | 2 | DERECHO | FAB146D2 | 1.342 € | FAC146D2 | 1.395 € |
| | 1600X600X850 | 400x400x250 | | | FAB166D2 | 1.437 € | FAC166D2 | 1.495 € |
| | 1800X600X850 | 500x400x250 | | | FAB186D2 | 1.520 € | FAC186D2 | 1.580 € |
| | 1400X600X850 | 400x400x250 | 2 | IZQUIERDO | FAB146I2 | 1.342 € | FAC146I2 | 1.395 € |
| | 1600X600X850 | 400x400x250 | | | FAB166I2 | 1.437 € | FAC166I2 | 1.495 € |
| | 1800X600X850 | 500x400x250 | | | FAB186I2 | 1.520 € | FAC186I2 | 1.580 € |

Dimensiones en mm. Los precios indicados serán gravados con el I.V.A. correspondiente.

FREGADEROS CON ARMARIO FONDO 700

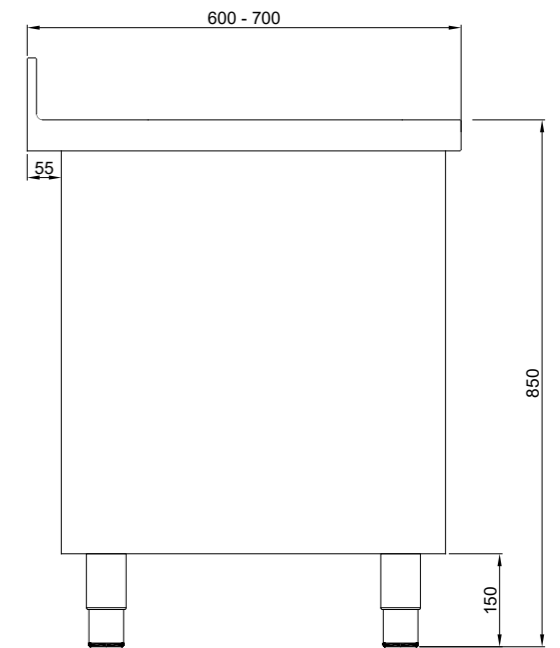

Construcción

- Fabricado totalmente en acero inoxidable **AISI 304, 18/10**.
- Frente recto de 50 mm. Peto posterior de 100 mm. con radio sanitario.
- Escurridor y borde perimétrico embutidos.
- Cubeta embutida en una sola pieza terminada en radio para fácil limpieza soldada a encimera e insonorizada. Cubeta dotada de válvula de desagüe y tubo rebosadero de acero inoxidable.
- Armario inferior fabricado en chapa de acero inoxidable **Aisi 304**. Base reforzada. No incluye estante intermedio. Patas con pie regulable en altura de rosca oculta.
- **Se entrega totalmente montado.**

Modelos

- Armario cerrado con puertas abatibles mediante bisagra externa. Cierre magnético.
- Armario cerrado con puertas correderas. Guía superior de aluminio de doble carril.



| | DIMENSIONES | DIM. CUBETA | CUBETAS | ESCURRIDOR | PUERTAS ABATIBLES | | PUERTAS CORREDERAS | |
|--|--------------|-------------|---------|------------|-------------------|----------------|--------------------|----------------|
| | | | | | CÓDIGO | PRECIO | CÓDIGO | PRECIO |
| | 600X700X850 | 500X500x250 | 1 | NO | FA0771 | 1.023 € | - | - |
| | 800X700X850 | 600X500x250 | | | FA0871 | 1.095 € | - | - |
| | 1000X700X850 | 500X500x250 | 1 | DERECHO | FAB107D1 | 1.148 € | FAC107D1 | 1.180 € |
| | 1200X700X850 | 500X500x250 | | | FAB127D1 | 1.215 € | FAC127D1 | 1.193 € |
| | 1400X700X850 | 600X500x250 | | | FAB147D1 | 1.323 € | FAC147D1 | 1.392 € |
| | 1000X700X850 | 500X500x250 | 1 | IZQUIERDO | FAB107I1 | 1.148 € | FAC107I1 | 1.180 € |
| | 1200X700X850 | 500X500x250 | | | FAB127I1 | 1.215 € | FAC127I1 | 1.193 € |
| | 1400X700X850 | 600X500x250 | | | FAB147I1 | 1.323 € | FAC147I1 | 1.392 € |
| | 1000X700X850 | 500X500x250 | 2 | NO | FAB1072 | 1.307 € | FAC1072 | 1.351 € |
| | 1200X700X850 | 500X500x250 | | | FAB1272 | 1.396 € | FAC1272 | 1.435 € |
| | 1400X700X850 | 500X500x250 | | | FAB1472 | 1.668 € | FAC1472 | 1.513 € |
| | 1400X700X850 | 500X500x250 | 2 | DERECHO | FAB147D2 | 1.430 € | FAC147D2 | 1.543 € |
| | 1600X700X850 | 500X500x250 | | | FAB167D2 | 1.544 € | FAC167D2 | 1.592 € |
| | 1800X700X850 | 500X500x250 | | | FAB187D2 | 1.646 € | FAC187D2 | 1.660 € |
| | 1400X700X850 | 500X500x250 | 2 | IZQUIERDO | FAB147I2 | 1.430 € | FAC147I2 | 1.543 € |
| | 1600X700X850 | 500X500x250 | | | FAB167I2 | 1.544 € | FAC167I2 | 1.592 € |
| | 1800X700X850 | 500X500x250 | | | FAB187I2 | 1.646 € | FAC187I2 | 1.660 € |

Dimensiones en mm. Los precios indicados serán gravados con el I.V.A. correspondiente.

FREGADEROS PARA LAVAVAJILLAS CON ARMARIO



Construcción

- Fabricado totalmente en acero inoxidable **AISI 304, 18/10**.
- Frente recto de 50 mm. Peto posterior de 100 mm. con radio sanitario.
- Escurridor y borde perimétrico embutidos.
- Cubeta embutida en una sola pieza terminada en radio para fácil limpieza soldada a encimera e insonorizada. Cubeta dotada de válvula de desagüe y tubo rebosadero de acero inoxidable.
- Armario inferior en acero inoxidable **Aisi 304**. Patas con pie regulable en altura de rosca oculta.
- Hueco para lavavajillas de 600 mm. de ancho.
- **Se entrega totalmente montado.**



PUERTAS ABATIBLES

PUERTAS CORREDERAS

| DIMENSIONES | DIM. CUBETA | CUBETAS | ESCURRIDOR | CÓDIGO | PRECIO | CÓDIGO | PRECIO |
|--------------|-------------|---------|------------|-----------|----------------|-----------|----------------|
| 1200X600X850 | 500X400X250 | 1 | DERECHO | FABL126D1 | 872 € | - | - |
| 1200X700X850 | 500X500X250 | | | FABL127D1 | 936 € | - | - |
| 1200X600X850 | 500X400X250 | 1 | IZQUIERDO | FABL126I1 | 872 € | - | - |
| 1200X700X850 | 500X500X250 | | | FABL12I71 | 936 € | - | - |
| 1800X600X850 | 500X400X250 | 2 | DERECHO | FABL186D2 | 1.490 € | FACL186D2 | 1.452 € |
| 1800X700X850 | 500X500X250 | | | FABL187D2 | 1.612 € | FACL187D2 | 1.531 € |
| 1800X600X850 | 500X400X250 | 2 | IZQUIERDO | FABL186I2 | 1.490 € | FACL186I2 | 1.452 € |
| 1800X700X850 | 500X500X250 | | | FABL187I2 | 1.612 € | FACL187I2 | 1.531 € |

Dimensiones en mm. Los precios indicados serán gravados con el I.V.A. correspondiente.

ACCESORIOS PARA FREGADEROS

ENCIMERAS FONDO 500



| DIMENSIONES | DIM. CUBETA | CUBETAS | ESCURRIDOR | CÓDIGO | PRECIO |
|--------------|-------------|---------|------------|---------|--------------|
| 800X500X850 | 340X365X150 | 1 | DERECHO | F085D1T | 105 € |
| 900X500X850 | | | | F095D1T | 114 € |
| 1000X500X850 | | | | F105D1T | 122 € |
| 800X500X850 | 340X365X150 | 1 | IZQUIERDO | F085I1T | 105 € |
| 900X500X850 | | | | F095I1T | 114 € |
| 1000X500X850 | | | | F105I1T | 122 € |
| 800X500X850 | 340X365X150 | 2 | NO | F0852T | 120 € |
| 1200X500X850 | | | | F125D2T | 165 € |
| 1350X500X850 | 340X365X150 | 2 | DERECHO | F135D2T | 181 € |
| 1200X500X850 | | | | F125I2T | 165 € |
| 1350X500X850 | 340X365X150 | 2 | IZQUIERDO | F135I2T | 181 € |

Dimensiones en mm. Los precios indicados serán gravados con el I.V.A. correspondiente.

ENCIMERAS FONDO 600



| DIMENSIONES | DIM. CUBETA | CUBETAS | ESCURRIDOR | CÓDIGO | PRECIO |
|--------------|-------------|---------|------------|---------|--------------|
| 600X600X850 | 400X400X250 | 1 | NO | F0661T | 287 € |
| 700X600X850 | 500X500X250 | | | F0771T | 329 € |
| 1000X600X850 | 400X400X250 | 1 | DERECHO | F106D1T | 332 € |
| 1200X600X850 | 500X400X250 | | | F126D1T | 385 € |
| 1300X600X850 | 500X400X250 | | | F136D1T | 411 € |
| 1400X600X850 | 500X400X250 | | | F146D1T | 511 € |
| 1000X600X850 | 400X400X250 | | | F106I1T | 332 € |
| 1200X600X850 | 500X400X250 | 1 | IZQUIERDO | F126I1T | 385 € |
| 1300X600X850 | 500X400X250 | | | F136I1T | 411 € |
| 1400X600X850 | 500X400X250 | | | F146I1T | 511 € |
| 1000X600X850 | 400X400X250 | 2 | NO | F1062T | 488 € |
| 1200X600X850 | 400X400X250 | | | F1262T | 508 € |
| 1400X600X850 | 500X400X250 | | | F1462T | 525 € |
| 1400X600X850 | 400X400X250 | 2 | DERECHO | F146D2T | 511 € |
| 1600X600X850 | 400X400X250 | | | F166D2T | 558 € |
| 1800X600X850 | 500X400X250 | | | F186D2T | 586 € |
| 1900X600X850 | 500X400X250 | | | F196D2T | 638 € |
| 1400X600X850 | 400X400X250 | | | F146I2T | 511 € |
| 1600X600X850 | 400X400X250 | 2 | IZQUIERDO | F166I2T | 558 € |
| 1800X600X850 | 500X400X250 | | | F186I2T | 586 € |
| 1900X600X850 | 500X400X250 | | | F196I2T | 638 € |
| 2100X600X850 | 500X400X250 | 2 | 2 | F216I2T | 664 € |

Dimensiones en mm. Los precios indicados serán gravados con el I.V.A. correspondiente.

ACCESORIOS PARA FREGADEROS

VÁLVULAS DE DESAGÜE



Válvula de desagüe con tapón.

| CÓDIGO | PRECIO |
|--------|-----------|
| VDFRE | 12 |

Los precios indicados serán gravados con el I.V.A. correspondiente.



Válvula de desagüe con tubo rebosadero

| FONDO CUBA | CÓDIGO | PRECIO |
|------------|--------|-----------|
| 250 | TFV250 | 22 |
| 300 | TFV300 | 26 |

Los precios indicados serán gravados con el I.V.A. correspondiente.



Tubo rebosadero

| FONDO CUBA | CÓDIGO | PRECIO |
|------------|--------|-----------|
| 250 | TF250 | 14 |
| 300 | TF300 | 16 |

Los precios indicados serán gravados con el I.V.A. correspondiente.

ACCESORIOS PARA FREGADEROS

ENCIMERAS FONDO 700



| | DIMENSIONES | DIM. CUBETA | CUBETAS | ESCURRIDOR | CÓDIGO | PRECIO |
|--|--------------|-------------|---------|------------|----------|--------------|
| | 700X700X850 | 500X500x250 | 1 | NO | F0771T | 349 € |
| | 800X700X850 | 600X500x250 | | | F0871T | 446 € |
| | 1000X700X850 | 500X500x250 | | | F107D1T | 405 € |
| | 1200X700X850 | 500X500x250 | 1 | DERECHO | F127D1T | 444 € |
| | 1300X700X850 | 500X500x250 | | | F137D1T | 466 € |
| | 1400X700X850 | 600X500x250 | | | F147D1T | 504 € |
| | 1000X700X850 | 500X500x250 | | | F107I1T | 405 € |
| | 1200X700X850 | 500X500x250 | 1 | IZQUIERDO | F127I1T | 444 € |
| | 1300X700X850 | 500X500x250 | | | F137I1T | 466 € |
| | 1400X700X850 | 600X500x250 | | | F147I1T | 504 € |
| | 1000X700X850 | 400X500x250 | 2 | NO | F1072T | 569 € |
| | 1200X700X850 | 500X500x250 | | | F1272T | 599 € |
| | 1400X700X850 | 600X500x250 | | | F1472T | 812 € |
| | 1600X700X850 | 400X500x250 | | | F167D2T | 648 € |
| | 1800X700X850 | 500X500x250 | 2 | DERECHO | F187D2T | 660 € |
| | 1900X700X850 | 600X500x250 | | | F197D2T | 785 € |
| | 2100X700X850 | 600X500x250 | | | F217D2T | 937 € |
| | 1600X700X850 | 400X500x250 | | | F167I2T | 648 € |
| | 1800X700X850 | 500X500x250 | 2 | IZQUIERDO | F187I2T | 660 € |
| | 1900X700X850 | 600X500x250 | | | F197I2T | 785 € |
| | 2100X700X850 | 600X500x250 | | | F217I2T | 937 € |
| | 2100X700X850 | 500X500x250 | 2 | 2 | F217ID2T | 835 € |
| | 2400X700X850 | 600X500x250 | | | F247ID2T | 929 € |

Dimensiones en mm. Los precios indicados serán gravados con el I.V.A. correspondiente.

ENCIMERAS GRAN CAPACIDAD



| | DIMENSIONES | DIM. CUBETA | CUBETAS | ESCURRIDOR | CÓDIGO | PRECIO |
|--|--------------|--------------|---------|------------|----------|--------------|
| | 1000X700X850 | 800X500X350 | | | FO1071T | 602 € |
| | 1200X700X850 | 1060X500X350 | 1 | NO | FO1271T | 724 € |
| | 1400X700X850 | 1160X500X350 | | | FO1471T | 734 € |
| | 1600X700X850 | 800X510X350 | | | FO167D1T | 768 € |
| | 1800X700X850 | 1160X500X350 | 1 | DERECHO | FO187D1T | 810 € |
| | 2000X700X850 | 1160X500X350 | | | FO207D1T | 886 € |
| | 1600X700X850 | 800X510X350 | | | FO167I1T | 768 € |
| | 1800X700X850 | 1160X500X350 | 1 | IZQUIERDO | FO187I1T | 810 € |
| | 2000X700X850 | 1160X500X350 | | | FO207I1T | 886 € |
| | 1800X700X850 | 800X500X350 | 2 | NO | FO1872T | 860 € |
| | 2000X700X850 | 800X500X350 | | | FO2172T | 976 € |

Dimensiones en mm. Los precios indicados serán gravados con el I.V.A. correspondiente.

ACCESORIOS PARA FREGADEROS

ENCIMERAS CON ARO DE GOMA



| | DIMENSIONES | DIM. CUBETA | CUBETAS | ARO | CÓDIGO | PRECIO |
|--|--------------|-------------|---------|-----------|---------|--------------|
| | 1400X600X850 | 500X400X250 | 1 | DERECHO | FD146DT | 517 € |
| | 1400X700X850 | 500X500X250 | | | FD147DT | 541 € |
| | 1400X600X850 | 500X400X250 | 1 | IZQUIERDO | FD146IT | 517 € |
| | 1400X700X850 | 500X500X250 | | | FD147IT | 541 € |

Dimensiones en mm. Los precios indicados serán gravados con el I.V.A. correspondiente.



| | DIMENSIONES | DIM. CUBETA | CUBETAS | ARO | CÓDIGO | PRECIO |
|--|--------------|-------------|---------|-----------|---------|--------------|
| | 1800X600X850 | 500X400X250 | 1 | DERECHO | FD186DT | 718 € |
| | 1800X700X850 | 500X500X250 | | | FD187DT | 762 € |
| | 1800X600X850 | 500X400X250 | 1 | IZQUIERDO | FD186IT | 718 € |
| | 1800X700X850 | 500X500X250 | | | FD187IT | 762 € |

Dimensiones en mm. Los precios indicados serán gravados con el I.V.A. correspondiente.

ESTANTE INFERIOR

Construcción

- Fabricado totalmente en acero inoxidable AISI 304, **18/10**. Refuerzo inferior centrado.
- Fijación a patas mediante tornillería.



| DIMENSIONES | CÓDIGO | PRECIO |
|-------------|--------|--------------|
| 600X600 | ENT066 | 84 € |
| 700X600 | ENT076 | 89 € |
| 1000X600 | ENT106 | 119 € |
| 1200X600 | ENT126 | 127 € |
| 1300X600 | ENT136 | 134 € |
| 1400X600 | ENT146 | 144 € |
| 1600X600 | ENT166 | 152 € |
| 1800X600 | ENT186 | 210 € |
| 1900X600 | ENT196 | 217 € |
| 2100X600 | ENT216 | 225 € |

Dimensiones en mm. Los precios indicados serán gravados con el I.V.A. correspondiente.

| DIMENSIONES | CÓDIGO | PRECIO |
|-------------|--------|--------------|
| 700X700 | ENT077 | 99 € |
| 800X700 | ENT087 | 109 € |
| 1000X700 | ENT107 | 130 € |
| 1200X700 | ENT127 | 150 € |
| 1300X700 | ENT137 | 159 € |
| 1400X700 | ENT147 | 165 € |
| 1600X700 | ENT167 | 174 € |
| 1800X700 | ENT187 | 205 € |
| 1900X700 | ENT197 | 244 € |
| 2100X700 | ENT217 | 261 € |
| 2400X700 | ENT247 | 278 € |

Dimensiones en mm. Los precios indicados serán gravados con el I.V.A. correspondiente.

ACCESORIOS PARA FREGADEROS



Tapa de acero para aro de goma

| DIMENSIONES | CÓDIGO | PRECIO |
|-------------|--------|-----------|
| Ø 247x60 | TAPARO | 47 |



Aro de goma para tolva de desbarace

| DIMENSIONES | CÓDIGO | PRECIO |
|-------------|--------|-----------|
| Ø 232x45 | ARO | 18 |



Latiguillo de conexión

| LONGITUD | CÓDIGO | PRECIO |
|----------|--------|-----------|
| 1000 | LAT100 | 13 |



Cesta perforada para cuba

| DIMENSIONES | DIM. CUBETA | CÓDIGO | PRECIO |
|-------------|-------------|-----------|------------|
| 390X390X150 | 400X400 | CESTA4040 | 160 |
| 490X490X150 | 500X500 | CESTA5050 | 180 |
| 490X390X150 | 500X400 | CESTA5040 | 178 |
| 590X490X150 | 600X500 | CESTA6050 | 196 |



Fondo perforado para cuba

| DIMENSIONES | DIM. CUBETA | CÓDIGO | PRECIO |
|-------------|-------------|-----------|-----------|
| 395X395 | 400X400 | FONDO4040 | 65 |
| 495X495 | 500X500 | FONDO5050 | 67 |
| 495X395 | 500X400 | FONDO5040 | 66 |
| 595X495 | 600X500 | FONDO6050 | 80 |



Caño giratorio

| CÓDIGO | PRECIO |
|---------|-----------|
| CAÑOLAV | 24 |



Pedal simple

| CÓDIGO | PRECIO |
|-----------|------------|
| PEDALSIMP | 118 |



Pedal doble

| CÓDIGO | PRECIO |
|----------|------------|
| PEDALDBL | 136 |



Sifón simple

| CÓDIGO | PRECIO |
|--------|-----------|
| SIFON | 32 |



Sifón doble

| CÓDIGO | PRECIO |
|--------|-----------|
| SIFOND | 49 |



Pulsador

| CÓDIGO | PRECIO |
|----------|-----------|
| PULSADOR | 59 |

Dimensiones en mm. Los precios indicados serán gravados con el I.V.A. correspondiente.

ACCESORIOS PARA FREGADEROS

SOPORTES PARA FREGADEROS



Encimera no incluida

Construcción

- Fabricado totalmente en acero inoxidable **AISI 304, 18/10**.
- Escuadra de fijación en chapa provista de orificios para fijar a encimera de fregadero.
- Tubo de 40x40 mm. de acero inoxidable Aisi 304
- Modelo con pata dotada de pie regulable en altura.
- Construcción mediante soldadura.



| FONDO FREGADERO | CÓDIGO | PRECIO | CÓDIGO | PRECIO |
|-----------------|--------|--------------|---------|--------------|
| 600 | SPMF06 | 139 € | SPMF06P | 147 € |
| 700 | SPMF07 | 142 € | SPMF07P | 153 € |

Dimensiones en mm. Los precios indicados serán gravados con el I.V.A. correspondiente.

PETO LATERAL PARA FREGADEROS



| FONDO FREGADERO | LADO FREGADERO | CÓDIGO | PRECIO |
|-----------------|----------------|--------|--------------|
| 600 | DERECHO | ALZD06 | 105 € |
| 700 | | ALZD07 | 114 € |
| 600 | IZQUIERDO | ALZI06 | 105 € |
| 700 | | ALZI07 | 114 € |

Dimensiones en mm. Los precios indicados serán gravados con el I.V.A. correspondiente.

PANEL LATERAL PARA FREGADEROS



| FONDO FREGADERO | CÓDIGO | PRECIO |
|-----------------|--------|-------------|
| 600 | PLMF06 | 65 € |
| 700 | PLMF07 | 74 € |

Dimensiones en mm. Los precios indicados serán gravados con el I.V.A. correspondiente.

BASTIDORES CON FREGADERO PARA LAVAVAJILLAS CON FREGADERO DE 1 CUBA Y ESTANTE INFERIOR INCLUIDOS EN EL PRECIO. GAMAS 600 y 700



A-MEDIDAS

610

MEDIDAS
CUBETA (mm)

500 x 400 x 250

DESMTABLES:



CARACTERÍSTICAS:

- Fregaderos de 1 cuba
- Bastidor con peto y estante inferior incluidos en precio
- Fabricados en acero inox
- Ies regulables

**FREGADERO 1 CUBA
+ BASTIDOR CON FALDÓN
+ ESTANTE.
TODO INCLUIDO EN ESTOS PRECIOS**

CUBA IZQUIERDA

FONDO 600 mm

| MODELO | MEDIDAS | EUROS |
|---------|------------------|-------|
| SR612DL | 1200 x 600 x 850 | 540 |
| SR614DL | 1400 x 600 x 850 | 570 |

FONDO 700 mm

| MODELO | MEDIDAS | EUROS |
|---------|------------------|-------|
| SR712DL | 1200 x 700 x 850 | 550 |
| SR714DL | 1400 x 700 x 850 | 585 |

CUBA DERECHA

FONDO 600 mm

| MODELO | MEDIDAS | EUROS |
|---------|------------------|-------|
| SR612DR | 1200 x 600 x 850 | 540 |
| SR614DR | 1400 x 600 x 850 | 570 |

FONDO 700 mm

| MODELO | MEDIDAS | EUROS |
|---------|------------------|-------|
| SR712DR | 1200 x 700 x 850 | 550 |
| SR714DR | 1400 x 700 x 850 | 585 |

BASTIDORES CON FREGADERO PARA LAVAVAJILLAS CON FREGADERO DE 2 CUBAS Y ESTANTE INFERIOR INCLUIDOS EN EL PRECIO. GAMAS 600 y 700

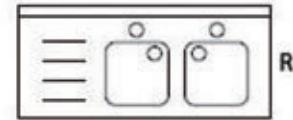
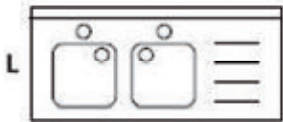
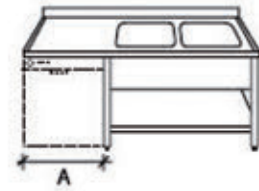
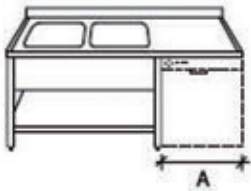

A-MEDIDAS
610

MEDIDAS CUBETA (mm)
500 x 400 x 250

DESMONTABLES:



CARACTERÍSTICAS:

- Fregaderos de 2 cubas
- Bastidor con peto y estante inferior incluidos en precio
- Fabricados en acero inox
- Pies regulables

**FREGADERO 2 CUBAS
+ BASTIDOR CON FALDÓN
+ ESTANTE.
TODO INCLUIDO EN ESTOS PRECIOS**

CUBA IZQUIERDA

FONDO 600 mm

| MODELO | MEDIDAS | EUROS |
|----------|------------------|-------|
| STB618DL | 1800 x 600 x 850 | 800 |

FONDO 700 mm

| MODELO | MEDIDAS | EUROS |
|----------|------------------|-------|
| STB718DL | 1800 x 700 x 850 | 830 |

CUBA DERECHA

FONDO 600 mm

| MODELO | MEDIDAS | EUROS |
|----------|------------------|-------|
| STB618DR | 1800 x 600 x 850 | 800 |

FONDO 700 mm

| MODELO | MEDIDAS | EUROS |
|----------|------------------|-------|
| STB718DR | 1800 x 700 x 850 | 830 |

PRODUCTOS DE LIMPIEZA INDUSTRIAL

DETERGENTES, ABRILLANTADORES Y DESENGRASANTES PARA LA HOSTELERÍA LAVAVAJILLAS - PLANCHAS - HORNOS

ESPECIAL LAVAVAJILLAS

LM-101 DETERGENTE LÍQUIDO CONCENTRADO AGUAS MEDIAS **EUROS**
ENVASE DE 12 Kg. 22

LD-100 DETERGENTE LÍQUIDO CONCENTRADO AGUAS DURAS
ENVASE DE 12 Kg. 25
ENVASE DE 24 Kg. 45

LX-102 DETERGENTE LÍQUIDO CONCENTRADO AGUAS EXTREMA DUREZA
ENVASE DE 12 Kg. 30

AD-101 ABRILLANTADOR LAVAVAJILLAS AUTOM. AGUAS DURAS
ENVASE DE 10 L. 25

DM-2057 DESENGRASANTE MULTIUSOS
ENVASE DE 10 L. 15

NOX-100 LIMPIADOR ABRILLANTADOR ACERO INOXIDABLE
ENVASE DE 10 L. 37



TODOS LOS PRODUCTOS SON DE UNA CALIDAD MÁXIMA

DEPURADORES DE AGUA MANUALES

| MODELO | | EUROS |
|----------------------------|------|-------|
| DEPURADOR 8 LITROS | INOX | 98 |
| DEPURADOR 12 LITROS | INOX | 115 |
| DEPURADOR 16 LITROS | INOX | 156 |

**CIERRE DE SEGURIDAD
LLAVE DE ROSCA**

DEPURADORES PARA LAVAVAJILLAS

**CANTIDAD DE AGUA ENDULZADA EN BASE A LA DUREZA
(Expresada en grados franceses)**

| | 20° | 30° | 40° | 60° | 80° |
|------------------|------|------|------|------|-----|
| DEP. 8 L | 1200 | 1000 | 900 | 700 | 500 |
| DEP. 12 L | 1900 | 1500 | 1350 | 1050 | 750 |



Línea AVEIRO

¿Tienes enemigos? Bien. Eso significa que alguna vez has luchado por algo alguna vez en tu vida.
Winston Churchill

Fregaderos





Consulte Complementos Fregaderos en pág. 369
Consulte Grifería Industrial en págs. 381-383



IS1510L10SO



Fregadero 500 con Mueble

| MODELO | TIPO | CUBETA (AxFxH) mm | DIMENSIONES (AxFxH) mm | PRECIO (EUR) |
|-------------|---|-------------------|------------------------|--------------|
| IS1508L10SO |  | 340x365x150 | 800x500x850 | 282 |
| IS1508R10SO |  | 340x365x150 | 800x500x850 | 282 |
| IS1510L10SO |  | 340x365x150 | 1000x500x850 | 299 |
| IS1510R10SO |  | 340x365x150 | 1000x500x850 | 299 |

Características Técnicas

- Fabricado en acero inoxidable AISI 304 con acabado satinado.
- Cuba embutida dotada de protección antisonora.
- Peto sanitario trasero de 100 mm. de altura.
- Patas en tubo 40x40 con taco regulable en altura mediante rosca oculta (desde 85 a 93 cm.).
- Patas en tubo 30x30 con taco regulable en altura mediante rosca oculta (modelos 500).
- Incluye válvula de desagüe, rebosadero y omegas de refuerzo.
- Se suministra desmontado.

STOCK PERMANENTE

Plazo de entrega 2/3 días hábiles.



Línea AVEIRO

Fregaderos

Consulte Complementos Fregaderos en **pág. 369**
Consulte Grifería Industrial en **págs. 381-383**

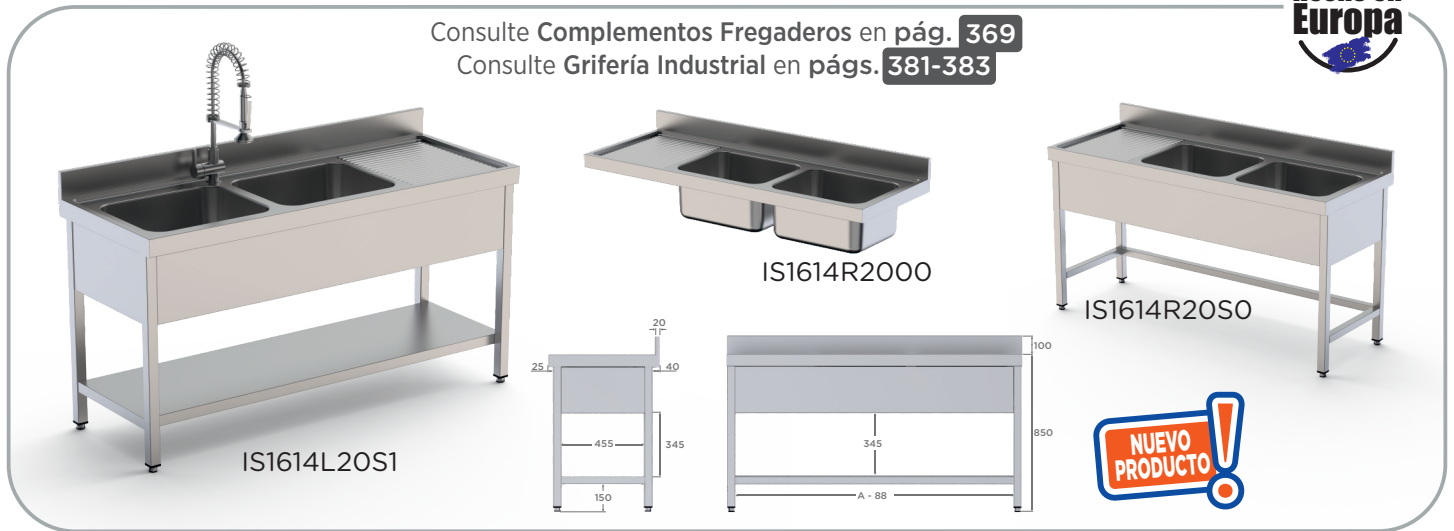

Fregadero 600 Sin Mueble

| MODELO | TIPO | CUBETA (AxFxH) mm | DIMENSIONES (AxFxH) mm | PRECIO (EUR) |
|-------------|------|-------------------|------------------------|--------------|
| IS1606C1000 | □ | 500x450x250 | 600x600x250 | 220 |
| IS1607C1000 | □ | 500x500x300 | 700x600x300 | 305 |
| IS1610L1000 | ▢ | 400x400x250 | 1000x600x250 | 307 |
| IS1610R1000 | ▢ | 400x400x250 | 1000x600x250 | 307 |
| IS1610C2000 | ▢ | 400x400x250 | 1000x600x250 | 435 |
| IS1612L1000 | ▢ | 500x400x250 | 1200x600x250 | 336 |
| IS1612R1000 | ▢ | 500x400x250 | 1200x600x250 | 336 |
| IS1612C2000 | ▢ | 500x400x250 | 1200x600x250 | 456 |
| IS1614L2000 | ▢ | 400x400x250 | 1400x600x250 | 456 |
| IS1614R2000 | ▢ | 400x400x250 | 1400x600x250 | 456 |
| IS1614L1000 | ▢ | 500x400x250 | 1400x600x250 | 365 |
| IS1614R1000 | ▢ | 500x400x250 | 1400x600x250 | 365 |
| IS1616L2000 | ▢ | 500x400x250 | 1600x600x250 | 499 |
| IS1616R2000 | ▢ | 500x400x250 | 1600x600x250 | 499 |
| IS1618L2000 | ▢ | 500x400x300 | 1800x600x300 | 542 |
| IS1618R2000 | ▢ | 500x400x300 | 1800x600x300 | 542 |
| IS1620L2000 | ▢ | 500x400x250 | 2000x600x250 | 562 |
| IS1620R2000 | ▢ | 500x400x250 | 2000x600x250 | 562 |

Fregadero 600 Con Mueble Sin Estante

| MODELO | TIPO | CUBETA (AxFxH) mm | DIMENSIONES (AxFxH) mm | PRECIO (EUR) |
|-------------|------|-------------------|------------------------|--------------|
| IS1606C10S0 | □ | 500x450x250 | 600x600x850 | 383 |
| IS1607C10S0 | □ | 500x500x300 | 700x600x850 | 481 |
| IS1610L10S0 | ▢ | 400x400x250 | 1000x600x850 | 503 |
| IS1610R10S0 | ▢ | 400x400x250 | 1000x600x850 | 503 |
| IS1610C20S0 | ▢ | 400x400x250 | 1000x600x850 | 631 |
| IS1612L10S0 | ▢ | 500x400x250 | 1200x600x850 | 555 |
| IS1612R10S0 | ▢ | 500x400x250 | 1200x600x850 | 555 |
| IS1612C20S0 | ▢ | 500x400x250 | 1200x600x850 | 658 |
| IS1614L20S0 | ▢ | 400x400x250 | 1400x600x850 | 697 |
| IS1614R20S0 | ▢ | 400x400x250 | 1400x600x850 | 697 |
| IS1614L10S0 | ▢ | 500x400x250 | 1400x600x850 | 607 |
| IS1614R10S0 | ▢ | 500x400x250 | 1400x600x850 | 607 |
| IS1616L20S0 | ▢ | 500x400x250 | 1600x600x850 | 743 |
| IS1616R20S0 | ▢ | 500x400x250 | 1600x600x850 | 743 |
| IS1618L20S0 | ▢ | 500x400x300 | 1800x600x850 | 810 |
| IS1618R20S0 | ▢ | 500x400x300 | 1800x600x850 | 810 |
| IS1620L20S0 | ▢ | 500x400x250 | 2000x600x850 | 853 |
| IS1620R20S0 | ▢ | 500x400x250 | 2000x600x850 | 853 |

Fregadero 600 Con Mueble Con Estante

| MODELO | TIPO | CUBETA (AxFxH) mm | DIMENSIONES (AxFxH) mm | PRECIO (EUR) |
|-------------|------|-------------------|------------------------|--------------|
| IS1606C10S1 | □ | 500x450x250 | 600x600x850 | 464 |
| IS1607C10S1 | □ | 500x500x300 | 700x600x850 | 568 |
| IS1610L10S1 | ▢ | 400x400x250 | 1000x600x850 | 627 |
| IS1610R10S1 | ▢ | 400x400x250 | 1000x600x850 | 627 |
| IS1610C20S1 | ▢ | 400x400x250 | 1000x600x850 | 755 |
| IS1612L10S1 | ▢ | 500x400x250 | 1200x600x850 | 697 |
| IS1612R10S1 | ▢ | 500x400x250 | 1200x600x850 | 697 |
| IS1612C20S1 | ▢ | 500x400x250 | 1200x600x850 | 795 |
| IS1614L20S1 | ▢ | 400x400x250 | 1400x600x850 | 856 |
| IS1614R20S1 | ▢ | 400x400x250 | 1400x600x850 | 856 |
| IS1614L10S1 | ▢ | 500x400x250 | 1400x600x850 | 766 |
| IS1614R10S1 | ▢ | 500x400x250 | 1400x600x850 | 766 |
| IS1616L20S1 | ▢ | 500x400x250 | 1600x600x850 | 922 |
| IS1616R20S1 | ▢ | 500x400x250 | 1600x600x850 | 922 |
| IS1618L20S1 | ▢ | 500x400x300 | 1800x600x850 | 1.016 |
| IS1618R20S1 | ▢ | 500x400x300 | 1800x600x850 | 1.016 |
| IS1620L20S1 | ▢ | 500x400x250 | 2000x600x850 | 1.066 |
| IS1620R20S1 | ▢ | 500x400x250 | 2000x600x850 | 1.066 |

Características Técnicas

- Mesas suministradas desmontadas.
- Encimera de acero inoxidable AISI 304 satinado.
- Patas en tubo cuadrado AISI 304, 40x 40 mm. regulables entre 850-900 mm.
- Peto posterior de 100 mm., frente y costados de encimera de 65 mm.

STOCK PERMANENTE

Plazo de entrega 2/3 días hábiles.
Resto de modelos 7/10 días hábiles.

Línea AVEIRO

La felicidad de tu vida depende de la calidad de tus pensamientos. Marco Aurelio

Fregaderos

Consulte Complementos Fregaderos en **pág. 369**
 Consulte Grifería Industrial en **págs. 381-383**

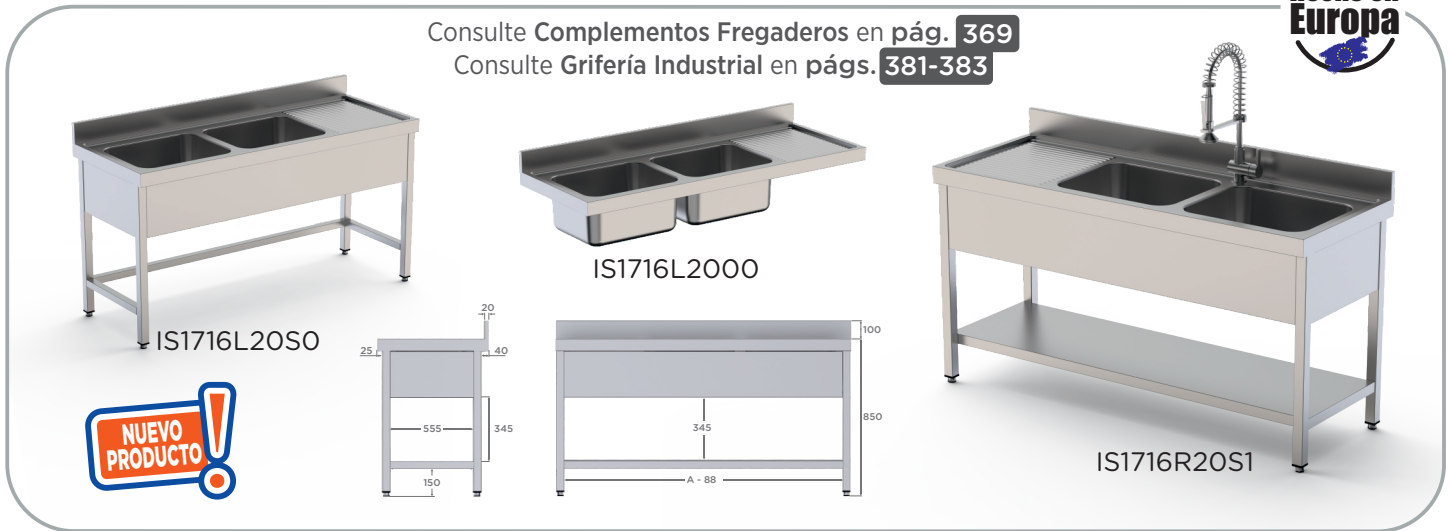

Fregadero 700 Sin Mueble

| MODELO | TIPO | CUBETA (AxFxH) mm | DIMENSIONES (AxFxH) mm | PRECIO (EUR) |
|-------------|------|-------------------|------------------------|--------------|
| IS1707C1000 | | 500x500x300 | 700x700x300 | 315 |
| IS1708C1000 | | 600x500x300 | 800x700x300 | 330 |
| IS1710L1000 | | 500x500x300 | 1000x700x300 | 331 |
| IS1710R1000 | | 500x500x300 | 1000x700x300 | 331 |
| IS1710C2000 | | 400x500x250 | 1000x700x250 | 463 |
| IS1712L1000 | | 500x500x300 | 1200x700x300 | 361 |
| IS1712R1000 | | 500x500x300 | 1200x700x300 | 361 |
| IS1712C2000 | | 500x500x300 | 1200x700x300 | 506 |
| IS1714L1000 | | 600x500x300 | 1400x700x300 | 390 |
| IS1714R1000 | | 600x500x300 | 1400x700x300 | 390 |
| IS1714C2000 | | 600x500x300 | 1400x700x300 | 571 |
| IS1716L2000 | | 500x500x300 | 1600x700x300 | 524 |
| IS1716R2000 | | 500x500x300 | 1600x700x300 | 524 |
| IS1718L2000 | | 500x500x300 | 1800x700x300 | 596 |
| IS1718R2000 | | 500x500x300 | 1800x700x300 | 596 |
| IS1720L2000 | | 600x500x300 | 2000x700x300 | 644 |
| IS1720R2000 | | 600x500x300 | 2000x700x300 | 644 |

Fregadero 700 Con Mueble Sin Estante

| MODELO | TIPO | CUBETA (AxFxH) mm | DIMENSIONES (AxFxH) mm | PRECIO (EUR) |
|-------------|------|-------------------|------------------------|--------------|
| IS1707C10S0 | | 500x500x300 | 700x700x850 | 498 |
| IS1708C10S0 | | 600x500x300 | 800x700x850 | 534 |
| IS1710L10S0 | | 500x500x300 | 1000x700x850 | 548 |
| IS1710R10S0 | | 500x500x300 | 1000x700x850 | 548 |
| IS1710C20S0 | | 400x500x250 | 1000x700x850 | 679 |
| IS1712L10S0 | | 500x500x300 | 1200x700x850 | 594 |
| IS1712R10S0 | | 500x500x300 | 1200x700x850 | 594 |
| IS1712C20S0 | | 500x500x300 | 1200x700x850 | 734 |
| IS1714L10S0 | | 600x500x300 | 1400x700x850 | 640 |
| IS1714R10S0 | | 600x500x300 | 1400x700x850 | 640 |
| IS1714C20S0 | | 600x500x300 | 1400x700x850 | 820 |
| IS1716L20S0 | | 500x500x300 | 1600x700x850 | 785 |
| IS1716R20S0 | | 500x500x300 | 1600x700x850 | 785 |
| IS1718L20S0 | | 500x500x300 | 1800x700x850 | 877 |
| IS1718R20S0 | | 500x500x300 | 1800x700x850 | 877 |
| IS1720L20S0 | | 600x500x300 | 2000x700x850 | 954 |
| IS1720R20S0 | | 600x500x300 | 2000x700x850 | 954 |

Fregadero 700 Con Mueble Con Estante

| MODELO | TIPO | CUBETA (AxFxH) mm | DIMENSIONES (AxFxH) mm | PRECIO (EUR) |
|-------------|------|-------------------|------------------------|--------------|
| IS1707C10S1 | | 500x500x300 | 700x700x850 | 593 |
| IS1708C10S1 | | 600x500x300 | 800x700x850 | 642 |
| IS1710L10S1 | | 500x500x300 | 1000x700x850 | 679 |
| IS1710R10S1 | | 500x500x300 | 1000x700x850 | 679 |
| IS1710C20S1 | | 400x500x250 | 1000x700x850 | 811 |
| IS1712L10S1 | | 500x500x300 | 1200x700x850 | 746 |
| IS1712R10S1 | | 500x500x300 | 1200x700x850 | 746 |
| IS1712C20S1 | | 500x500x300 | 1200x700x850 | 887 |
| IS1714L10S1 | | 600x500x300 | 1400x700x850 | 812 |
| IS1714R10S1 | | 600x500x300 | 1400x700x850 | 812 |
| IS1714C20S1 | | 600x500x300 | 1400x700x850 | 992 |
| IS1716L20S1 | | 500x500x300 | 1600x700x850 | 991 |
| IS1716R20S1 | | 500x500x300 | 1600x700x850 | 991 |
| IS1718L20S1 | | 500x500x300 | 1800x700x850 | 1.097 |
| IS1718R20S1 | | 500x500x300 | 1800x700x850 | 1.097 |
| IS1720L20S1 | | 600x500x300 | 2000x700x850 | 1.171 |
| IS1720R20S1 | | 600x500x300 | 2000x700x850 | 1.171 |

Características Técnicas

- Mesas suministradas desmontadas.
- Encimera de acero inoxidable AISI 304 satinado.
- Patas en tubo cuadrado AISI 304, 40x 40 mm. regulables entre 850-900 mm.
- Peto posterior de 100 mm., frente y costados de encimera de 65 mm.



Línea AVEIRO

Fregaderos con Puertas

Consulte Complementos Fregaderos en **pág. 369**
Consulte Grifería Industrial en **págs. 381-383**



IS1612R10SD

Fondo 600 Puertas Correderas

| MODELO | TIPO | CUBETA (AxFxH) mm | DIMENSIONES (AxFxH) mm | PRECIO (EUR) |
|-----------------|------|-------------------|------------------------|--------------|
| (*) IS1606C10SW | | 500x400x250 | 600x600x850 | 674 |
| IS1610L10SD | | 400x400x250 | 1000x600x850 | 896 |
| IS1610R10SD | | 400x400x250 | 1000x600x850 | 896 |
| IS1610C20SD | | 400x400x250 | 1000x600x850 | 1.007 |
| IS1612L10SD | | 500x400x250 | 1200x600x850 | 907 |
| IS1612R10SD | | 500x400x250 | 1200x600x850 | 907 |
| IS1612C20SD | | 500x400x250 | 1200x600x850 | 1.069 |
| IS1614L20SD | | 400x400x250 | 1400x600x850 | 1.142 |
| IS1614R20SD | | 400x400x250 | 1400x600x850 | 1.142 |
| IS1614L10SD | | 500x400x250 | 1400x600x850 | 1.038 |
| IS1614R10SD | | 500x400x250 | 1400x600x850 | 1.038 |
| IS1616L20SD | | 500x400x250 | 1600x600x850 | 1.221 |
| IS1616R20SD | | 500x400x250 | 1600x600x850 | 1.221 |
| IS1618L20SD | | 500x400x300 | 1800x600x850 | 1.298 |
| IS1618R20SD | | 500x400x300 | 1800x600x850 | 1.298 |
| IS1620L20SD | | 500x400x250 | 2000x600x850 | 1.369 |
| IS1620R20SD | | 500x400x250 | 2000x600x850 | 1.369 |

Fondo 700 Puertas Correderas

| MODELO | TIPO | CUBETA (AxFxH) mm | DIMENSIONES (AxFxH) mm | PRECIO (EUR) |
|-----------------|------|-------------------|------------------------|--------------|
| (*) IS1708C10SW | | 600x500x300 | 800x700x850 | 865 |
| IS1710L10SD | | 500x500x300 | 1000x700x850 | 940 |
| IS1710R10SD | | 500x500x300 | 1000x700x850 | 940 |
| IS1710C20SD | | 400x500x250 | 1000x700x850 | 1.055 |
| IS1712L10SD | | 500x500x300 | 1200x700x850 | 991 |
| IS1712R10SD | | 500x500x300 | 1200x700x850 | 991 |
| IS1712C20SD | | 500x500x300 | 1200x700x850 | 1.163 |
| IS1714L10SD | | 600x500x300 | 1400x700x850 | 1.089 |
| IS1714R10SD | | 600x500x300 | 1400x700x850 | 1.089 |
| IS1714C20SD | | 600x500x300 | 1400x700x850 | 1.239 |
| IS1716L20SD | | 500x500x300 | 1600x700x850 | 1.256 |
| IS1716R20SD | | 500x500x300 | 1600x700x850 | 1.256 |
| IS1718L20SD | | 500x500x300 | 1800x700x850 | 1.348 |
| IS1718R20SD | | 500x500x300 | 1800x700x850 | 1.348 |
| IS1720L20SD | | 600x500x300 | 2000x700x850 | 1.436 |
| IS1720R20SD | | 600x500x300 | 2000x700x850 | 1.436 |

Características Técnicas

- Mesas suministradas montadas.
- Encimera de acero inoxidable AISI 304 satinado.
- Patas en tubo cuadrado AISI 304, 40x 40 mm. regulables entre 850-900 mm.
- Todas las mesas están completamente cerradas.
- Peto posterior de 100 mm., frente y costados de encimera de 65 mm.

(*) Mesa con puertas abatibles

Línea AVEIRO

Fregaderos para Lavavajillas

Consulte Complementos Fregaderos en **pág. 369**
Consulte Grifería Industrial en **págs. 381-383**



Fondo 600 Sin Estante

| MODELO | TIPO | CUBETA (AxFxH) mm | DIMENSIONES (AxFxH) mm | PRECIO (EUR) |
|-------------|------|-------------------|------------------------|--------------|
| IS1612L1DWO | | 500x400x250 | 1200x600x850 | 427 |
| IS1612R1DWO | | 500x400x250 | 1200x600x850 | 427 |
| IS1614L1DWO | | 400x400x250 | 1400x600x850 | 575 |
| IS1614R1DWO | | 400x400x250 | 1400x600x850 | 575 |
| IS1618L2DWO | | 500x400x300 | 1800x600x850 | 835 |
| IS1618R2DWO | | 500x400x300 | 1800x600x850 | 835 |

Fondo 600 Con Estante

| MODELO | TIPO | CUBETA (AxFxH) mm | DIMENSIONES (AxFxH) mm | PRECIO (EUR) |
|-------------|------|-------------------|------------------------|--------------|
| IS1612L1DW1 | | 500x400x250 | 1200x600x850 | 509 |
| IS1612R1DW1 | | 500x400x250 | 1200x600x850 | 509 |
| IS1614L1DW1 | | 400x400x250 | 1400x600x850 | 678 |
| IS1614R1DW1 | | 400x400x250 | 1400x600x850 | 678 |
| IS1618L2DW1 | | 500x400x300 | 1800x600x850 | 945 |
| IS1618R2DW1 | | 500x400x300 | 1800x600x850 | 945 |

Fondo 600 Con Puertas

| MODELO | TIPO | CUBETA (AxFxH) mm | DIMENSIONES (AxFxH) mm | PRECIO (EUR) |
|-----------------|------|-------------------|------------------------|--------------|
| IS1612L1DWD | | 500x400x250 | 1200x600x850 | 729 |
| IS1612R1DWD | | 500x400x250 | 1200x600x850 | 729 |
| IS1614L1DWD | | 400x400x250 | 1400x600x850 | 987 |
| IS1614R1DWD | | 400x400x250 | 1400x600x850 | 987 |
| (*) IS1618L2DWD | | 500x400x300 | 1800x600x850 | 1.159 |
| (*) IS1618R2DWD | | 500x400x300 | 1800x600x850 | 1.159 |

Características Técnicas

- Mesas suministradas desmontadas, excepto las que tienen puertas.
- Encimera de acero inoxidable AISI 304 satinado.
- Patas en tubo cuadrado AISI 304, 40x 40 mm. regulables entre 850-900 mm.
- Todas las mesas están completamente cerradas.
- Peto posterior de 100 mm., frente y costados de encimera de 65 mm.

(*) Mesa con puertas correderas

STOCK PERMANENTE

Plazo de entrega 2/3 días hábiles. Resto de modelos 7/10 días hábiles.



Línea AVEIRO

Fregaderos para Lavavajillas

Consulte Complementos Fregaderos en pág. 369
Consulte Grifería Industrial en págs. 381-383



IS1712L1DWO



IS1712L1DWD



IS1712R1DW1

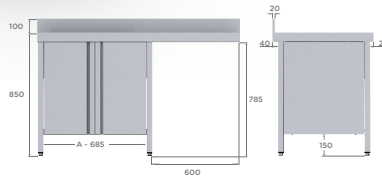
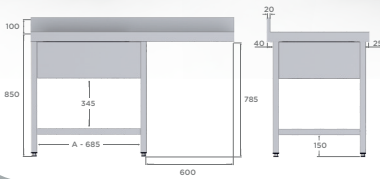

Fondo 700 Sin Estante

| MODELO | TIPO | CUBETA (AxFxH) mm | DIMENSIONES (AxFxH) mm | PRECIO (EUR) |
|-------------|------|-------------------|------------------------|--------------|
| IS1712L1DWO | | 500x400x250 | 1200x700x850 | 498 |
| IS1712R1DWO | | 500x400x250 | 1200x700x850 | 498 |
| IS1714L1DWO | | 400x400x250 | 1400x700x850 | 601 |
| IS1714R1DWO | | 400x400x250 | 1400x700x850 | 601 |
| IS1718L2DWO | | 500x400x300 | 1800x700x850 | 874 |
| IS1718R2DWO | | 500x400x300 | 1800x700x850 | 874 |

Fondo 700 Con Estante

| MODELO | TIPO | CUBETA (AxFxH) mm | DIMENSIONES (AxFxH) mm | PRECIO (EUR) |
|-------------|------|-------------------|------------------------|--------------|
| IS1712L1DW1 | | 500x400x250 | 1200x700x850 | 580 |
| IS1712R1DW1 | | 500x400x250 | 1200x700x850 | 580 |
| IS1714L1DW1 | | 400x400x250 | 1400x700x850 | 729 |
| IS1714R1DW1 | | 400x400x250 | 1400x700x850 | 729 |
| IS1718L2DW1 | | 500x400x300 | 1800x700x850 | 1.050 |
| IS1718R2DW1 | | 500x400x300 | 1800x700x850 | 1.050 |

Fondo 700 Con Puertas

| MODELO | TIPO | CUBETA (AxFxH) mm | DIMENSIONES (AxFxH) mm | PRECIO (EUR) |
|-----------------|------|-------------------|------------------------|--------------|
| IS1712L1DWD | | 500x400x250 | 1200x700x850 | 780 |
| IS1712R1DWD | | 500x400x250 | 1200x700x850 | 780 |
| IS1714L1DWD | | 400x400x250 | 1400x700x850 | 1.003 |
| IS1714R1DWD | | 400x400x250 | 1400x700x850 | 1.003 |
| (*) IS1718L2DWD | | 500x400x300 | 1800x700x850 | 1.249 |
| (*) IS1718R2DWD | | 500x400x300 | 1800x700x850 | 1.249 |

Características Técnicas

- Mesas suministradas desmontadas, excepto las que tienen puertas.
- Encimera de acero inoxidable AISI 304 satinado.
- Patas en tubo cuadrado AISI 304, 40x 40 mm. regulables entre 850-900 mm.
- Todas las mesas están completamente cerradas.
- Peto posterior de 100 mm., frente y costados de encimera de 65 mm.

(*) Mesa con puertas correderas

Línea AVEIRO











Para poder triunfar, tu deseo de tener éxito debe ser mayor que tu miedo a fracasar.
Bill Cosby

Fregaderos Gran Capacidad











Consulte Complementos Fregaderos en pág. 369
Consulte Grifería Industrial en págs. 381-383













Fondo 700 Sin Mueble

| MODELO | TIPO | CUBETA (AxFxH) mm | DIMENSIONES (AxFxH) mm | PRECIO (EUR) |
|--------------|---|-------------------|------------------------|--------------|
| IS1710C1HC00 |  | 800x500x400 | 1000x700x400 | 563 |
| IS1712C1HC00 |  | 1100x500x400 | 1200x700x400 | 631 |
| IS1714C1HC00 |  | 1200x500x400 | 1400x700x400 | 699 |
| IS1716R1HC00 |  | 950x500x400 | 1600x700x400 | 731 |
| IS1716L1HC00 |  | 950x500x400 | 1600x700x400 | 731 |
| IS1718C2HC00 |  | 800x500x400 | 1800x700x400 | 920 |
| IS1718R1HC00 |  | 1200x500x400 | 1800x700x400 | 814 |
| IS1718L1HC00 |  | 1200x500x400 | 1800x700x400 | 814 |
| IS1720R1HC00 |  | 1100x500x400 | 2000x700x400 | 949 |
| IS1720L1HC00 |  | 1100x500x400 | 2000x700x400 | 949 |











Fondo 700 Con Mueble Sin Estante

| MODELO | TIPO | CUBETA (AxFxH) mm | DIMENSIONES (AxFxH) mm | PRECIO (EUR) |
|--------------|--|-------------------|------------------------|--------------|
| IS1710C1HCS0 |  | 800x500x400 | 1000x700x850 | 781 |
| IS1712C1HCS0 |  | 1100x500x400 | 1200x700x850 | 860 |
| IS1714C1HCS0 |  | 1200x500x400 | 1400x700x850 | 950 |
| IS1716R1HCS0 |  | 950x500x400 | 1600x700x850 | 992 |
| IS1716L1HCS0 |  | 950x500x400 | 1600x700x850 | 992 |
| IS1718C2HCS0 |  | 800x500x400 | 1800x700x850 | 1.201 |
| IS1718R1HCS0 |  | 1200x500x400 | 1800x700x850 | 1.094 |
| IS1718L1HCS0 |  | 1200x500x400 | 1800x700x850 | 1.094 |
| IS1720R1HCS0 |  | 1100x500x400 | 2000x700x850 | 1.246 |
| IS1720L1HCS0 |  | 1100x500x400 | 2000x700x850 | 1.246 |

Fondo 700 Con Mueble Con Estante

| MODELO | TIPO | CUBETA (AxFxH) mm | DIMENSIONES (AxFxH) mm | PRECIO (EUR) |
|--------------|---|-------------------|------------------------|--------------|
| IS1710C1HCS1 |  | 800x500x400 | 1000x700x850 | 912 |
| IS1712C1HCS1 |  | 1100x500x400 | 1200x700x850 | 1.014 |
| IS1714C1HCS1 |  | 1200x500x400 | 1400x700x850 | 1.122 |
| IS1716R1HCS1 |  | 950x500x400 | 1600x700x850 | 1.198 |
| IS1716L1HCS1 |  | 950x500x400 | 1600x700x850 | 1.198 |
| IS1718C2HCS1 |  | 800x500x400 | 1800x700x850 | 1.422 |
| IS1718R1HCS1 |  | 1200x500x400 | 1800x700x850 | 1.315 |
| IS1718L1HCS1 |  | 1200x500x400 | 1800x700x850 | 1.315 |
| IS1720R1HCS1 |  | 1100x500x400 | 2000x700x850 | 1.481 |
| IS1720L1HCS1 |  | 1100x500x400 | 2000x700x850 | 1.481 |

Fondo 700 Con Mueble Con Puertas

| MODELO | TIPO | CUBETA (AxFxH) mm | DIMENSIONES (AxFxH) mm | PRECIO (EUR) |
|--------------|--|-------------------|------------------------|--------------|
| IS1710C1HCSD |  | 800x500x400 | 1000x700x850 | 1.142 |
| IS1712C1HCSD |  | 1100x500x400 | 1200x700x850 | 1.272 |
| IS1714C1HCSD |  | 1200x500x400 | 1400x700x850 | 1.356 |
| IS1716R1HCSD |  | 950x500x400 | 1600x700x850 | 1.436 |
| IS1716L1HCSD |  | 950x500x400 | 1600x700x850 | 1.436 |
| IS1718C2HCSD |  | 800x500x400 | 1800x700x850 | 1.632 |
| IS1718R1HCSD |  | 1200x500x400 | 1800x700x850 | 1.540 |
| IS1718L1HCSD |  | 1200x500x400 | 1800x700x850 | 1.540 |
| IS1720R1HCSD |  | 1100x500x400 | 2000x700x850 | 1.695 |
| IS1720L1HCSD |  | 1100x500x400 | 2000x700x850 | 1.695 |

Características Técnicas

- Mesas suministradas desmontadas, excepto las que tienen puertas.
- Encimera de acero inoxidable AISI 304 satinado.
- Patas en tubo cuadrado AISI 304, 40x 40 mm. regulables entre 850-900 mm.
- Todas las mesas están completamente cerradas.
- Peto posterior de 100 mm., frente y costados de encimera de 65 mm.



Línea AVEIRO

Fregaderos con Aro Desbarazado

Consulte Complementos Fregaderos en pág. 369

Consulte Grifería Industrial en págs. 381-383



Fondo 600 Sin Mueble

| MODELO | TIPO | CUBETA (AxFxH) mm | DIMENSIONES (AxFxH) mm | PRECIO (EUR) |
|-------------|------|-------------------|------------------------|--------------|
| IS1614RWH10 | | 400x400x300 | 1400x600x300 | 471 |
| IS1614LWH10 | | 500x400x300 | 1400x600x300 | 471 |

Fondo 600 Con Mueble

| MODELO | TIPO | CUBETA (AxFxH) mm | DIMENSIONES (AxFxH) mm | PRECIO (EUR) |
|-------------|------|-------------------|------------------------|--------------|
| IS1614RWHSO | | 400x400x300 | 1400x600x850 | 717 |
| IS1614LWHSO | | 500x400x300 | 1400x600x850 | 717 |

Fondo 700 Sin Mueble

| MODELO | TIPO | CUBETA (AxFxH) mm | DIMENSIONES (AxFxH) mm | PRECIO (EUR) |
|-------------|------|-------------------|------------------------|--------------|
| IS1714RWH10 | | 500x500x300 | 1400x700x300 | 484 |
| IS1714LWH10 | | 500x500x300 | 1400x700x300 | 484 |

Fondo 700 Con Mueble

| MODELO | TIPO | CUBETA (AxFxH) mm | DIMENSIONES (AxFxH) mm | PRECIO (EUR) |
|-------------|------|-------------------|------------------------|--------------|
| IS1714RWHSO | | 500x500x300 | 1400x700x850 | 738 |
| IS1714LWHSO | | 500x500x300 | 1400x700x850 | 738 |

Fondo 600 Sin Mueble (para Lavavajillas)

| MODELO | TIPO | CUBETA (AxFxH) mm | DIMENSIONES (AxFxH) mm | PRECIO (EUR) |
|-------------|------|-------------------|------------------------|--------------|
| IS1618RWH10 | | 500x400x250 | 1800x600x250 | 660 |
| IS1618LWH10 | | 500x400x250 | 1800x600x250 | 660 |

Fondo 600 Con Mueble

| MODELO | TIPO | CUBETA (AxFxH) mm | DIMENSIONES (AxFxH) mm | PRECIO (EUR) |
|-------------|------|-------------------|------------------------|--------------|
| IS1618RWHSO | | 500x400x250 | 1800x600x850 | 1.013 |
| IS1618LWHSO | | 500x400x250 | 1800x600x850 | 1.013 |

Fondo 600 Con Mueble (para Lavavajillas)

| MODELO | TIPO | CUBETA (AxFxH) mm | DIMENSIONES (AxFxH) mm | PRECIO (EUR) |
|-------------|------|-------------------|------------------------|--------------|
| IS1618RWH10 | | 500x400x250 | 1800x600x850 | 955 |
| IS1618LWH10 | | 500x400x250 | 1800x600x850 | 955 |

Fondo 700 Sin Mueble (para Lavavajillas)

| MODELO | TIPO | CUBETA (AxFxH) mm | DIMENSIONES (AxFxH) mm | PRECIO (EUR) |
|-------------|------|-------------------|------------------------|--------------|
| IS1718RWH10 | | 500x500x250 | 1800x700x250 | 677 |
| IS1718LWH10 | | 500x500x250 | 1800x700x250 | 677 |

Fondo 700 Con Mueble

| MODELO | TIPO | CUBETA (AxFxH) mm | DIMENSIONES (AxFxH) mm | PRECIO (EUR) |
|-------------|------|-------------------|------------------------|--------------|
| IS1718RWHSO | | 500x500x250 | 1800x700x850 | 1.081 |
| IS1718LWHSO | | 500x500x250 | 1800x700x850 | 1.081 |

Fondo 700 Con Mueble (para Lavavajillas)

| MODELO | TIPO | CUBETA (AxFxH) mm | DIMENSIONES (AxFxH) mm | PRECIO (EUR) |
|-------------|------|-------------------|------------------------|--------------|
| IS1718RWH10 | | 500x500x250 | 1800x700x850 | 989 |
| IS1718LWH10 | | 500x500x250 | 1800x700x850 | 989 |

Características Técnicas

- Mesas suministradas desmontadas.
- Encimera de acero inoxidable AISI 304 satinado.
- Patas en tubo cuadrado AISI 304, 40x 40 mm. regulables entre 850-900 mm.
- Peto posterior de 100 mm., frente y costados de encimera de 65 mm.

Línea AVEIRO

Ninguno de nosotros es tan bueno como todos nosotros juntos.
Ray Kroc

Mesas Preparación Alimentos

Consulte Complementos Fregaderos en **pág. 369**
Consulte Grifería Industrial en **págs. 381-383**

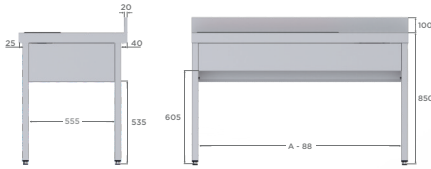

IS1714FPVSO



IS1714FPMSO

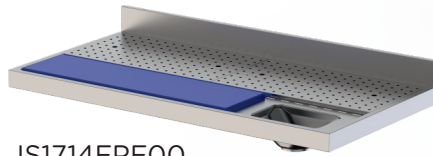

IS1714FPFO0

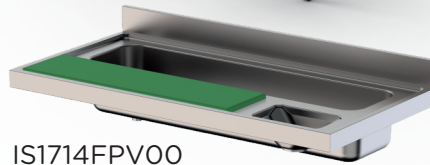

IS1714FPV00



IS1714FPM00

Fondo 700 Sin Mueble

| MODELO | TIPO ALIMENTO | CUBETA (AxFxH) mm | DIMENSIONES (AxFxH) mm | PRECIO (EUR) |
|-------------|---------------|-------------------|------------------------|--------------|
| IS1714FPV00 | Verduras | 1200x300x200 | 1400x700x200 | 890 |
| IS1714FPM00 | Carnes | --- | 1400x700x200 | 866 |
| IS1714FPFO0 | Pescados | --- | 1400x700x200 | 866 |

Fondo 700 Con Mueble

| MODELO | TIPO ALIMENTO | CUBETA (AxFxH) mm | DIMENSIONES (AxFxH) mm | PRECIO (EUR) |
|-------------|---------------|-------------------|------------------------|--------------|
| IS1714FPVSO | Verduras | 1200x300x200 | 1400x700x850 | 1.154 |
| IS1714FPMSO | Carnes | --- | 1400x700x850 | 1.129 |
| IS1714FPFSO | Pescados | --- | 1400x700x850 | 1.129 |

Características Técnicas

- Mesas suministradas desmontadas.
- Encimera de acero inoxidable AISI 304 satinado.
- Patas en tubo cuadrado AISI 304, 40x 40 mm. regulables entre 850-900 mm.
- Peto posterior de 100 mm., frente y costados de encimera de 65 mm.



Línea AVEIRO

Mesas para Lavavajillas

Consulte Complementos Fregaderos en **pág. 369**
Consulte Grifería Industrial en **págs. 381-383**



IS17507DWOUTS1



IS17507DWOUTS0



IS17511DWINOS1

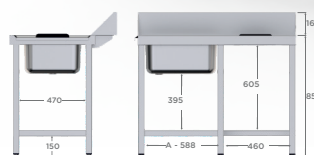
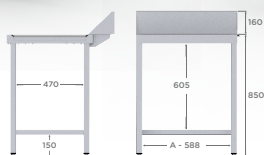

Mesas de Entrada y Salida Sin Estante

| MODELO | DIMENSIONES (AxFxH) mm | PRECIO (EUR) |
|----------------|------------------------|--------------|
| IS17507DWOUTS0 | 700x750x850 | 449 |
| IS17511DWOUTS0 | 1100x750x800 | 529 |

Mesas de Entrada y Salida Con Estante

| MODELO | DIMENSIONES (AxFxH) mm | PRECIO (EUR) |
|----------------|------------------------|--------------|
| IS17507DWOUTS1 | 700x750x850 | 606 |
| IS17511DWOUTS1 | 1100x750x800 | 691 |

Mesas de Prelavado Sin Estante

| MODELO | CUBETA (AxFxH) mm | DIMENSIONES (AxFxH) mm | PRECIO (EUR) |
|----------------|-------------------|------------------------|--------------|
| IS17511DWINOSO | 500x400x250 | 1100x750x850 | 875 |
| IS17516DWINOSO | 500x400x250 | 1600x750x800 | 1.088 |

Mesas de Prelavado Con Estante

| MODELO | CUBETA (AxFxH) mm | DIMENSIONES (AxFxH) mm | PRECIO (EUR) |
|----------------|-------------------|------------------------|--------------|
| IS17511DWINOS1 | 500x400x250 | 1100x750x850 | 1.158 |
| IS17516DWINOS1 | 500x400x250 | 1600x750x800 | 1.225 |

Características Técnicas

- Mesas suministradas desmontadas.
- Encimera de acero inoxidable AISI 304 satinado.
- Patas en tubo cuadrado AISI 304, 40x 40 mm. regulables entre 850-900 mm.
- Peto posterior de 100 mm., frente y costados de encimera de 65 mm.
- Se pueden engatillar por los dos lados del lavavajillas.



Línea AVEIRO

Estantes

| MODELO | FREGADERO FONDO (mm) | LONGITUD MESA (mm) | PRECIO (EUR) |
|-------------|----------------------|--------------------|--------------|
| ISA600600AS | 600 | 600 | 84 |
| ISA600700AS | 600 | 700 | 88 |
| ISA601000AS | 600 | 1000 | 128 |
| ISA601200AS | 600 | 1200 | 142 |
| ISA601300AS | 600 | 1300 | 155 |
| ISA601400AS | 600 | 1400 | 164 |
| ISA601600AS | 600 | 1600 | 185 |
| ISA601800AS | 600 | 1800 | 212 |
| ISA602000AS | 600 | 2000 | 220 |
| ISA700700AS | 700 | 700 | 98 |
| ISA700800AS | 700 | 800 | 111 |
| ISA701000AS | 700 | 1000 | 135 |
| ISA701200AS | 700 | 1200 | 158 |
| ISA701300AS | 700 | 1300 | 166 |
| ISA701400AS | 700 | 1400 | 177 |
| ISA701600AS | 700 | 1600 | 213 |
| ISA701800AS | 700 | 1800 | 227 |
| ISA702000AS | 700 | 2000 | 252 |
| ISA702200AS | 700 | 2200 | 273 |
| ISA702400AS | 700 | 2400 | 284 |



Estantes (Mueble para Lavavajillas)

| MODELO | FREGADERO FONDO (mm) | LONGITUD MESA (mm) | PRECIO (EUR) |
|-------------|----------------------|--------------------|--------------|
| ISA6012DWAS | 600 | 1200 | 87 |
| ISA6014DWAS | 600 | 1400 | 109 |
| ISA6018DWAS | 600 | 1800 | 145 |
| ISA7012DWAS | 700 | 1200 | 103 |
| ISA7014DWAS | 700 | 1400 | 116 |
| ISA7018DWAS | 700 | 1800 | 164 |



Petos Laterales

| MODELO | FREGADERO FONDO (mm) | POSICIÓN | PRECIO (EUR) |
|-------------|----------------------|-----------|--------------|
| ISA6000LDSS | 600 | Izquierda | 106 |
| ISA6000RDSS | 600 | Derecha | 106 |
| ISA7000LDSS | 700 | Izquierda | 115 |
| ISA7000RDSS | 700 | Derecha | 115 |



Características Técnicas

- Fabricado en acero inoxidable AISI 304 satinado.
- Fácil instalación.

Fondos Perforados

| MODELO | DIMENSIONES (AxFxH) mm | PRECIO (EUR) |
|-------------|------------------------|--------------|
| ISA400400PB | 400x400 | 58 |
| ISA500400PB | 500x400 | 62 |
| ISA500500PB | 500x500 | 66 |
| ISA600500PB | 600x500 | 80 |

Características Técnicas

- Fabricado en acero inoxidable AISI 304 satinado.
- Facilita la limpieza de los alimentos aislándolos del fondo.

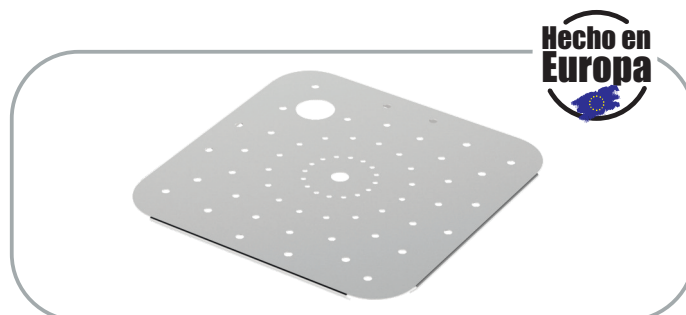

MESAS CON VIERTEAGUAS

MESAS A MEDIDA

Realizamos la mesa de trabajo en función de las características que desea el cliente.

Podemos realizar la mesa de trabajo mural (con peto a medida del cliente) o central.

De la longitud, profundidad y altura deseada.

Con estantes (los que desee el cliente) sin estante (con traviesas), y con los laterales deseados, retranqueadas para evitar estructuras de luz, agua, desagüe u obra.

Se pueden colocar puertas, cajones, placas de policarbonato para el corte, preparar la mesa para incorporar fregaderos del tamaño deseado, grifería, zonas de desbarazo, vierte aguas total o parcial Encastre de elementos de cocción, mesas de frío, ...

Todas las mesas están reforzadas por omegas de chapa galvanizada, pero también podemos realizarlas completamente en acero inoxidable AISI304.

Todas las mesas se suministran con patas regulables en altura.

Completamente soldadas para dar robustez a la mesa.

Toda mesa a medida debe ser solicitada acompañando un dibujo de la misma, indicando todas las medidas necesarias, así como de cualquier solicitud especial deseada.

Los plazos aproximados de fabricación de estos equipos a medida son de entre 5 y 8 días laborables aproximadamente.



Ejemplo de montaje con cuba.

MESAS ESTÁNDAR

Mesas murales (MTM) o centrales (MTC) con un estante € o traviesas (T) de anchura 600 mm. o 700mm. y altura 850mm.

Soldadas y con omegas.

Fregadero opcional, consultar dimensiones y precios.

MESAS CON VIERTEAGUAS - 1 ESTANTE

| | Dimensiones (LxPxA) | Precio € |
|------------------------|---------------------|----------------|
| MVM610 / MVC610 | 1000 x 600 x 850 | 729 € |
| MVM612 / MVC612 | 1200 x 600 x 850 | 846 € |
| MVM614 / MVC614 | 1400 x 600 x 850 | 913 € |
| MVM616 / MVC616 | 1600 x 600 x 850 | 972 € |
| MVM618 / MVC618 | 1800 x 600 x 850 | 977 € |
| MVM620 / MVC620 | 2000 x 600 x 850 | 985 € |
| MVM710 / MVC710 | 1000 x 700 x 850 | 771 € |
| MVM712 / MVC712 | 1200 x 700 x 850 | 899 € |
| MVM714 / MVC714 | 1400 x 700 x 850 | 967 € |
| MVM716 / MVC716 | 1600 x 700 x 850 | 1.041 € |
| MVM718 / MVC718 | 1800 x 700 x 850 | 1.046 € |
| MVM720 / MVC720 | 2000 x 700 x 850 | 1.054 € |

MESAS CON VIERTEAGUAS - CON TRAVIESAS

| | Dimensiones (LxPxA) | Precio € |
|----------------------------|---------------------|--------------|
| MVM610 T / MVC610 T | 1000 x 600 x 850 | 599 € |
| MVM612 T / MVC612 T | 1200 x 600 x 850 | 664 € |
| MVM614 T / MVC614 T | 1400 x 600 x 850 | 691 € |
| MVM616 T / MVC616 T | 1600 x 600 x 850 | 744 € |
| MVM618 T / MVC618 T | 1800 x 600 x 850 | 770 € |
| MVM620 T / MVC620 T | 2000 x 600 x 850 | 780 € |
| MVM710 T / MVC710 T | 1000 x 700 x 850 | 626 € |
| MVM712 T / MVC712 T | 1200 x 700 x 850 | 688 € |
| MVM714 T / MVC714 T | 1400 x 700 x 850 | 721 € |
| MVM716 T / MVC716 T | 1600 x 700 x 850 | 783 € |
| MVM718 T / MVC718 T | 1800 x 700 x 850 | 799 € |
| MVM720 T / MVC720 T | 2000 x 700 x 850 | 815 € |

Fregaderos

DESTACAN POR
SU RESISTENCIA

ACABADOS CUIDADOS
AL DETALLE

MÚLTIPLES OPCIONES DE
PERSONALIZACIÓN



Fregaderos con cubas embutidas y protección insonorizante



Peto posterior de 105 mm en punto redondo sanitario totalmente soldado en muebles murales



Patas regulables en altura para elevar el mueble hasta los 920 mm



Frontal de 65 mm en punto redondo sanitario, totalmente soldado



Encimeras y fregaderos fabricados en acero inoxidable AISI 304 18/10 con acabados perfectos

NOVEDADES

- ✓ Opción de patas con altura regulable desde 950 mm a 1000 mm
- ✓ Exclusivo sistema de fijación para una unión sólida
- ✓ Mesas de rodillos

FREGADEROS, LAVAMANOS Y ZONA DE LAVADO

Fregaderos gama 500 semi-profesional

FREGADERO

- Fabricado íntegramente en acero inoxidable AISI 304 18/10.
- Cubas embutidas con protección insonorizante.
- Válvula de desagüe y tapón incluidos en cada cuba.
- Peto posterior y frontal de 30 mm.
- Cubeta 340 mm x 365 mm x 150 mm.

PRODUCTOS RELACIONADOS

GRIFERÍA pág. 41

BASTIDOR

- Bastidor fabricado íntegramente en acero inoxidable.
- Estructura con tubo completamente soldada.
- Patas cuadradas de acero inoxidable de 30 x 30 mm con taco extensible para elevar la altura desde los 850 hasta los 880 mm.
- Diseñado para incorporar un lavavasos.
- **Se suministra montado.**



FREGADERO CON BASTIDOR Y PUERTAS

- Fabricado en acero inoxidable AISI 304 18/10.
- Peto posterior y frontal de 30 mm.
- Estructura con tubo completamente soldada.
- Patas cuadradas de acero inoxidable de 30 x 30 mm con taco extensible para elevar la altura desde los 850 hasta los 880 mm.
- Disponible con puertas batientes o correderas, según modelo.
- Trasera abierta para el acceso a las instalaciones.
- **Se suministra montado.**
- **Opción de cierre en puertas OPC00001 - 95 € PVP**



FREGADERO CON BASTIDOR, PUERTAS Y ESPACIO PARA LAVAVASOS

- Fabricado en acero inoxidable AISI 304 18/10.
- Peto posterior y frontal de 30 mm.
- Estructura con tubo completamente soldada.
- Patas cuadradas de acero inoxidable de 30 x 30 mm con taco extensible para elevar la altura desde los 850 hasta los 880 mm.
- Puertas batientes.
- Trasera abierta para el acceso a las instalaciones.
- **Se suministra montado.**
- **Opción de cierre en puertas OPC00001 - 95 € PVP**



| Medida totales (mm) | Fregadero con bastidor y puertas | Puertas | PVP (€) |
|---------------------|----------------------------------|------------|---------|
| 1000 x 500 | | • FBPLD510 | 1 621 |
| | | • FBPLI510 | 1 621 |
| 1350 x 500 | | • FBPLD513 | 2 808 |
| | | • FBPLI513 | 2 808 |

- Compatibles con lavavasos

Accesorios

PEANA PARA LAVAVASOS

- Fabricada en acero inoxidable.
- **Estructura completamente soldada.**



| Medidas totales (mm) | Código | PVP (€) |
|----------------------|------------|---------|
| 510 x 510 x 120 | • FP000500 | 231 |

CARTELAS PARA FREGADEROS GAMA 500

- Fabricada en acero inoxidable AISI 304 18/10.
- Juego de 2 cartelas (izquierda + derecha)
- Espesor de 1,5 mm.



| Código | PVP (€) |
|------------|---------|
| • FBCA0001 | 79 |

| Medidas totales (mm) | Fregadero | PVP (€) | Fregadero con bastidor | PVP (€) | Fregadero con bastidor y estante | PVP (€) | Fregadero con bastidor y puertas | PVP (€) |
|----------------------|-----------|----------------|------------------------|----------------|----------------------------------|---------|----------------------------------|---------|
| 800 x 500 | | • T085331D 110 | • FBD50080 301 | • FBD15080 374 | • FBPD5080 PC 691 | | | |
| | | • T085331I 110 | • FBI50080 301 | • FBI15080 374 | • FBPI5080 PC 691 | | | |
| 1000 x 500 | | • T105331D 135 | • FBD50100 330 | • FBD15100 403 | • FBPD5100 PC 709 | | | |
| | | • T105331I 135 | • FBI50100 330 | • FBI15100 403 | • FBPI5100 PC 709 | | | |
| 1200 x 500 | | • T125332D 185 | • FBD50120 375 | • FBD15120 475 | • FBPD5120 PC 740 | | | |
| | | • T125332I 185 | • FBI50120 375 | • FBI15120 475 | • FBPI5120 PC 740 | | | |
| 1350 x 500 | | • T135332D 201 | • FBD50135 398 | • FBD15135 506 | • FBPD5135 PC 764 | | | |
| | | • T135332I 201 | • FBI50135 398 | • FBI15135 506 | • FBPI5135 PC 764 | | | |

- Compatibles con lavavasos

PC - Puertas Correderas

FREGADEROS, LAVAMANOS Y ZONA DE LAVADO

Fregaderos gama 550

FREGADERO

- Fabricado íntegramente en acero inoxidable AISI 304 18/10.
- Cubas embutidas con protección insonorizante.
- Válvula de desagüe y tubo rebosadero incluidos en cada cuba.
- Peto posterior de 105 mm y frontal de 65 mm en punto redondo sanitario, totalmente soldados.
- Grifería no incluida.

PRODUCTOS RELACIONADOS

GRIFERÍA [pág. 41](#)



BASTIDOR

- Bastidor fabricado íntegramente en acero inoxidable.
- El bastidor se adapta al fregadero con facilidad gracias a un intuitivo método de ensamblaje.
- Su exclusivo sistema de fijación permite una unión sólida del fregadero al bastidor evitando cualquier tipo de movimiento.
- Patas cuadradas de acero inoxidable de 40 x 40 mm para elevar la altura desde los 850 hasta los 920 mm.
- Patas traseras avanzadas 40 mm que permiten situar el bastidor en suelos con radio sanitario.
- Diseñado para incorporar un estante inferior (opcional), página 31.
- **Fácil montaje en 3 minutos.**
- **Posibilidad de envío montado:**
Hasta 1200 mm: MF001200 - 50 € PVP
Hasta 2000 mm: MF002000 - 69 € PVP

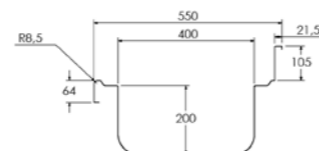

| Medidas totales (mm) | Medidas cubeta (mm) | Fregadero | PVP (€) | Fregadero con bastidor | PVP (€) | Fregadero con bastidor y estante | PVP (€) |
|----------------------|---------------------|------------|---------|------------------------|---------|----------------------------------|---------|
| 1000 x 550 | | • L105541D | 270 | • FBD05100 | 440 | • FBDE5100 | 550 |
| | | • L105541I | 270 | • FBI05100 | 440 | • FBIE5100 | 550 |
| 1200 x 550 | | • L125541D | 283 | • FBD05120 | 473 | • FBDE5120 | 593 |
| | | • L125541I | 283 | • FBI05120 | 473 | • FBIE5120 | 593 |
| 1400 x 550 | | • L145544D | 290 | • FBD05140 | 511 | • FBDE5140 | 626 |
| | | • L145544I | 290 | • FBI05140 | 511 | • FBIE5140 | 626 |
| | | • L145542D | 398 | • FBD05142 | 611 | • FBDE5142 | 723 |
| | | • L145542I | 398 | • FBD05142 | 611 | • FBDE5142 | 723 |

FREGADERO CON BASTIDOR Y PUERTAS

- Fabricado en acero inoxidable AISI 304 18/10.
- Peto posterior de 105 mm y frontal de 65 mm en punto redondo sanitario, totalmente soldados.
- Patas cuadradas de acero inoxidable de 40 x 40 mm para elevar la altura desde los 850 hasta los 920 mm.
- Patas traseras avanzadas 40 mm que permiten situar el bastidor en suelos con radio sanitario.
- Trasera abierta para el acceso a las instalaciones.
- **Se suministra montado.**
- **Opción de cierre en puertas OPC00001 - 95 € PVP**



| Medidas totales (mm) | Medidas cubeta (mm) | Fregadero con bastidor y puertas | PVP (€) |
|----------------------|---------------------|----------------------------------|---------|
| 1000 x 550 | | • FBPD5510 Puertas Correderas | 844 |
| | | • FBPI5510 Puertas Correderas | 844 |
| 1200 x 550 | | • FBPD5512 Puertas Correderas | 899 |
| | | • FBPI5512 Puertas Correderas | 899 |
| 1400 x 550 | | • FBPD5514 Puertas Correderas | 961 |
| | | • FBPI5514 Puertas Correderas | 961 |

FREGADERO CON BASTIDOR Y ESPACIO PARA LAVAVAJILLAS

- Diseñado para incorporar lavavajillas o lavavasos estándar bajo los escurridores.
- Peto posterior de 105 mm y frontal de 65 mm en punto redondo sanitario, totalmente soldados.
- Válvula de desagüe y tubo rebosadero incluidos en cada cuba.
- Patas cuadradas de acero inoxidable de 40 x 40 mm para elevar la altura desde los 850 hasta los 920 mm.
- Patas traseras avanzadas 40 mm que permiten situarlos en suelos con radio sanitario.
- **Fácil montaje en 3 minutos.**
- **Los modelos con puertas se suministran montados (excepto fregadero).**
- **Posibilidad de envío montado:**
Hasta 1200 mm: MF001200 - 50 € PVP
Hasta 2000 mm: MF002000 - 69 € PVP
- **Opción de cierre en puertas OPC00001 - 95 € PVP**



| Medidas totales (mm) | Medidas cubeta (mm) | Fregadero con bastidor | PVP (€) | Fregadero con bastidor y estante | PVP (€) | Fregadero con bastidor y puertas | PVP (€) |
|----------------------|---------------------|------------------------|---------|----------------------------------|---------|----------------------------------|---------|
| 1200 x 550 | | • FBD0512 | 487 | • FBDEL512 | 559 | • FBPD512 PB | 890 |
| | | • FBI0512 | 487 | • FBIEL512 | 559 | • FBPI512 PB | 890 |
| 1400 x 550 | | • FBD0514 | 612 | • FBDEL514 | 700 | • FBPD514 PB | 1013 |
| | | • FBI0514 | 612 | • FBIEL514 | 700 | • FBPI514 PB | 1013 |

· PB - Puertas Batientes

FREGADEROS, LAVAMANOS Y ZONA DE LAVADO

Fregaderos gama 600

FREGADERO

- Fabricado íntegramente en acero inoxidable AISI 304 18/10.
- Cubas embutidas con protección insonorizante.
- Válvula de desagüe y tubo rebosadero incluidos en cada cuba.
- Peto posterior de 105 mm y frontal de 65 mm en punto redondo sanitario, totalmente soldados.
- Grifería no incluida.

PRODUCTOS RELACIONADOS

GRIFERÍA pág. 41

BASTIDOR

- Bastidor fabricado íntegramente en acero inoxidable.
- El bastidor se adapta al fregadero con facilidad gracias a un intuitivo método de ensamblaje.
- Su exclusivo sistema de fijación permite una unión sólida del fregadero al bastidor evitando cualquier tipo de movimiento.
- Patas cuadradas de acero inoxidable de 40 x 40 mm para elevar la altura desde los 850 hasta los 920 mm.
- Patas traseras avanzadas 40 mm que permiten situar el bastidor en suelos con radio sanitario.
- Diseñado para incorporar un estante inferior (opcional), página 31.
- **Fácil montaje en 3 minutos.**
- **Posibilidad de envío montado:**
Hasta 1200 mm: MF001200 - 50 € PVP
Hasta 2000 mm: MF002000 - 69 € PVP

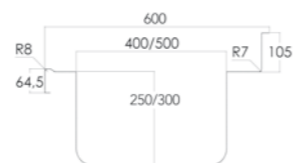

| Medidas totales (mm) | Medidas cubeta (mm) | Fregadero | PVP (€) | Fregadero con bastidor | PVP (€) | Fregadero con bastidor y estante | PVP (€) |
|----------------------|---------------------|------------|---------|------------------------|---------|----------------------------------|---------|
| 600 x 600 | 500 x 400 x 250 | • L0665410 | 230 | • FB006060 | 400 | • FB0E6060 | 484 |
| 700 x 600 | 500 x 500 x 300 | • L0765510 | 318 | • FB006070 | 503 | • FB0E6070 | 592 |
| 1000 x 600 | 400 x 400 x 250 | • L106441D | 320 | • FBD06100 | 524 | • FBDE6100 | 654 |
| | 400 x 400 x 250 | • L106441I | 320 | • FBI06100 | 524 | • FBIE6100 | 654 |
| 1000 x 600 | 400 x 400 x 250 | • L1064420 | 454 | • FB206100 | 658 | • FB2E6100 | 788 |
| | 500 x 400 x 250 | • L126541D | 275 | • FBD06120 | 486 | • FBDE6120 | 629 |
| 1200 x 600 | 500 x 400 x 250 | • L126541I | 275 | • FBI06120 | 486 | • FBIE6120 | 629 |
| | 500 x 400 x 250 | • L1265420 | 476 | • FB206120 | 687 | • FB2E6120 | 830 |
| 1300 x 600 | 500 x 400 x 300 | • L136551D | 402 | • FBD06130 | 618 | • FBDE6130 | 776 |
| | 500 x 400 x 300 | • L136551I | 402 | • FBI06130 | 618 | • FBIE6130 | 776 |
| 1300 x 600 | 500 x 500 x 300 | • L1365520 | 599 | • FB206130 | 816 | • FB2E6130 | 973 |
| | 400 x 400 x 250 | • L146442D | 476 | • FBD06142 | 727 | • FBDE6142 | 894 |
| 1400 x 600 | 400 x 400 x 250 | • L146442I | 476 | • FBI06142 | 727 | • FBIE6142 | 894 |
| | 500 x 400 x 250 | • L146541D | 381 | • FBD06140 | 633 | • FBDE6140 | 799 |
| 1400 x 600 | 500 x 400 x 250 | • L146541I | 381 | • FBI06140 | 633 | • FBIE6140 | 799 |
| | 500 x 400 x 250 | • L166542D | 520 | • FBD06160 | 776 | • FBDE6160 | 963 |
| 1600 x 600 | 500 x 400 x 250 | • L166542I | 520 | • FBI06160 | 776 | • FBIE6160 | 963 |
| | 500 x 400 x 300 | • L186542D | 567 | • FBD06180 | 846 | • FBDE6180 | 1.060 |
| 1800 x 600 | 500 x 400 x 300 | • L186542I | 567 | • FBI06180 | 846 | • FBIE6180 | 1.060 |
| | 500 x 400 x 250 | • L2065420 | 586 | • FB006200 | 891 | • FB0E6200 | 1.113 |

FREGADERO CON BASTIDOR Y PUERTAS

- Fabricado en acero inoxidable AISI 304 18/10.
- Peto posterior de 105 mm y frontal de 65 mm en punto redondo sanitario, totalmente soldados.
- Patas cuadradas de acero inoxidable de 40 x 40 mm para elevar la altura desde los 850 hasta los 920 mm.
- Patas traseras avanzadas 40 mm que permiten situar el bastidor en suelos con radio sanitario.
- Disponible con puertas batientes o correderas, según modelo.
- Trasera abierta para el acceso a las instalaciones.
- **Se suministra montado.**
- **Opción de cierre en puertas OPC00001 - 95 € PVP**



| Medidas totales (mm) | Medidas cubeta (mm) | Fregadero con bastidor y puertas | PVP (€) |
|----------------------|---------------------|----------------------------------|---------|
| 600 x 600 | 500 x 400 x 250 | • FBPD06060 Puertas Batientes | 703 |
| 1000 x 600 | 400 x 400 x 250 | • FBPD6100 Puertas Correderas | 936 |
| | 400 x 400 x 250 | • FBPI6100 Puertas Correderas | 936 |
| 1000 x 600 | 400 x 400 x 250 | • FBPD6100 Puertas Correderas | 1.052 |
| | 500 x 400 x 250 | • FBPD6120 Puertas Correderas | 947 |
| 1200 x 600 | 500 x 400 x 250 | • FBPI6120 Puertas Correderas | 947 |
| | 500 x 400 x 250 | • FBPD6120 Puertas Correderas | 1.117 |
| 1400 x 600 | 400 x 400 x 250 | • FBPD2614 Puertas Correderas | 1.193 |
| | 400 x 400 x 250 | • FBPI2614 Puertas Correderas | 1.193 |
| 1400 x 600 | 500 x 400 x 250 | • FBPD6140 Puertas Correderas | 1.084 |
| | 500 x 400 x 250 | • FBPI6140 Puertas Correderas | 1.084 |
| 1600 x 600 | 500 x 400 x 250 | • FBPD6160 Puertas Correderas | 1.275 |
| | 500 x 400 x 250 | • FBPI6160 Puertas Correderas | 1.275 |
| 1800 x 600 | 500 x 400 x 250 | • FBPD6180 Puertas Correderas | 1.355 |
| | 500 x 400 x 250 | • FBPI6180 Puertas Correderas | 1.355 |
| 2000 x 600 | 500 x 400 x 250 | • FBPD6200 Puertas Correderas | 1.429 |

FREGADERO CON BASTIDOR Y ESPACIO PARA LAVAVAJILLAS

- Diseñado para incorporar lavavajillas o lavavasos estándar bajo los escurridores.
- Válvula de desagüe y tubo rebosadero incluidos en cada cuba.
- Patas cuadradas de acero inoxidable de 40 x 40 mm para elevar la altura desde los 850 hasta los 920 mm.
- Patas traseras avanzadas 40 mm que permiten situarlo en suelos con radio sanitario.
- Peto posterior de 105 mm y frontal de 65 mm en punto redondo sanitario, totalmente soldados.
- **Fácil montaje en 3 minutos.**
- **Los modelos con puertas se suministran montados (excepto fregadero).**
- **Posibilidad de envío montado:**
Hasta 1200 mm: MF001200 - 50 € PVP
Hasta 2000 mm: MF002000 - 69 € PVP
- **Op. de cierre en puertas OPC00001 - 95 € PVP**



| Medidas totales (mm) | Medidas cubeta (mm) | Fregadero con bastidor | PVP (€) | Fregadero con bastidor y estante | PVP (€) | Fregadero con bastidor y puertas | PVP (€) |
|----------------------|---------------------|------------------------|---------|----------------------------------|---------|----------------------------------|---------|
| 1200 x 600 | 500 x 400 x 250 | • FBPD0612 | 445 | • FBPDLE612 | 531 | • FBPDLE612 PB | 761 |
| | 500 x 400 x 250 | • FBIL0612 | 445 | • FBILE612 | 531 | • FBIL612 PB | 761 |
| 1400 x 600 | 500 x 400 x 250 | • FBPD0614 | 600 | • FBPDLE614 | 709 | • FBPDLE614 PB | 1.030 |
| | 500 x 400 x 250 | • FBIL0614 | 600 | • FBILE614 | 709 | • FBIL614 PB | 1.030 |
| 1800 x 600 | 500 x 400 x 250 | • FBPD0618 | 871 | • FBPDLE618 | 986 | • FBPDLE618 PC | 1.210 |
| | 500 x 400 x 250 | • FBIL0618 | 871 | • FBILE618 | 986 | • FBIL618 PC | 1.210 |

• PB - Puertas Batientes / PC - Puertas Correderas

FREGADEROS, LAVAMANOS Y ZONA DE LAVADO

Fregaderos gama 700

FREGADERO

- Fabricado íntegramente en acero inoxidable AISI 304 18/10.
- Cubas embutidas con protección insonorizante.
- Válvula de desagüe y tubo rebosadero incluidos en cada cuba.
- Peto posterior de 105 mm y frontal de 65 mm en punto redondo sanitario, totalmente soldados.
- Grifería no incluida.

PRODUCTOS RELACIONADOS
GRIFERÍA pág. 41

BASTIDOR

- Bastidor fabricado íntegramente en acero inoxidable.
- El bastidor se adapta al fregadero con facilidad gracias a un intuitivo método de ensamblaje.
- Su exclusivo sistema de fijación permite una unión sólida del fregadero al bastidor evitando cualquier tipo de movimiento.
- Patas cuadradas de acero inoxidable de 40 x 40 mm para elevar la altura desde los 850 hasta los 920 mm.
- Patas traseras avanzadas 40 mm que permiten situar el bastidor en suelos con radio sanitario.
- Diseñado para incorporar un estante inferior (opcional), página 31.
- **Fácil montaje en 3 minutos.**
- **Posibilidad de envío montado:**
Hasta 1200 mm: MF001200 - 50 € PVP
Hasta 2000 mm: MF002000 - 69 € PVP
Hasta 2800 mm: MF002800 - 88 € PVP

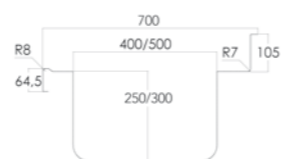

| Medida totales (mm) | Medidas cubeta (mm) | Fregadero | PVP (€) | Fregadero con bastidor | PVP (€) | Fregadero con bastidor y estante | PVP (€) |
|---------------------|---------------------|------------|------------|------------------------|--------------|----------------------------------|--------------|
| 700 x 700 | 500 x 500 x 300 | • L0775510 | 329 | • FB007070 | 519 | • FB0E7070 | 619 |
| 800 x 700 | 600 x 500 x 300 | • L0876510 | 344 | • FB007080 | 557 | • FB0E7080 | 670 |
| 1000 x 700 | 500 x 500 x 300 | • L107551D | 346 | • FBD07100 | 573 | • FBDE7100 | 710 |
| | 500 x 500 x 300 | • L107551I | 346 | • FBI07100 | 573 | • FBIE7100 | 710 |
| 1000 x 700 | 400 x 500 x 250 | • L1074520 | 483 | • FB207100 | 710 | • FB2E7100 | 846 |
| | 500 x 500 x 300 | • L127551D | 322 | • FBD07120 | 560 | • FBDE7120 | 720 |
| 1200 x 700 | 500 x 500 x 300 | • L127551I | 322 | • FBI07120 | 560 | • FBIE7120 | 720 |
| | 500 x 500 x 300 | • L1275520 | 528 | • FB207120 | 766 | • FB2E7120 | 926 |
| 1300 x 700 | 600 x 500 x 300 | • L137551D | 433 | • FBD07130 | 680 | • FBDE7130 | 848 |
| | 600 x 500 x 300 | • L137551I | 433 | • FBI07130 | 680 | • FBIE7130 | 848 |
| 1400 x 700 | 600 x 500 x 300 | • L147651D | 407 | • FBD07140 | 667 | • FBDE7140 | 847 |
| | 600 x 500 x 300 | • L147651I | 407 | • FBI07140 | 667 | • FBIE7140 | 847 |
| 1400 x 700 | 600 x 500 x 300 | • L1476520 | 595 | • FB207140 | 856 | • FB2E7140 | 1.036 |
| | 500 x 500 x 300 | • L167552D | 547 | • FBD07160 | 820 | • FBDE7160 | 1.035 |
| 1600 x 700 | 500 x 500 x 300 | • L167552I | 547 | • FBI07160 | 820 | • FBIE7160 | 1.035 |
| | 500 x 500 x 300 | • L187552D | 622 | • FBD07180 | 915 | • FBDE7180 | 1.145 |
| 1800 x 700 | 500 x 500 x 300 | • L187552I | 622 | • FBI07180 | 915 | • FBIE7180 | 1.145 |
| | 500 x 500 x 300 | • L1875530 | 790 | • FB307180 | 1.084 | • FB3E7180 | 1.314 |
| 2000 x 700 | 600 x 500 x 300 | • L217652D | 673 | • FBD07200 | 995 | • FBDE7200 | 1.223 |
| | 600 x 500 x 300 | • L217652I | 673 | • FBI07200 | 995 | • FBIE7200 | 1.223 |
| 2200 x 700 | 600 x 500 x 300 | • L2576522 | 707 | • FBD07220 | 1.063 | • FBDE7220 | 1.299 |

FREGADERO CON BASTIDOR Y PUERTAS

- Fabricado en acero inoxidable AISI 304 18/10.
- Peto posterior de 105 mm y frontal de 65 mm en punto redondo sanitario, totalmente soldados.
- Patas cuadradas de acero inoxidable de 40 x 40 mm para elevar la altura desde los 850 hasta los 920 mm.
- Patas traseras avanzadas 40 mm que permiten situar el bastidor en suelos con radio sanitario.
- Disponible con puertas batientes o correderas, según modelo.
- Trasera abierta para el acceso a las instalaciones.
- **Se suministra montado.**
- **Opción de cierre en puertas OPC00001 - 95 € PVP**



FREGADEROS, LAVAMANOS Y ZONA DE LAVADO

| Medidas totales (mm) | Medidas cubeta (mm) | Fregadero con bastidor y puertas | PVP (€) |
|----------------------|---------------------|----------------------------------|--------------|
| 700 x 700 | 500 x 500 x 300 | • FBP07070 Puertas Batientes | 903 |
| | 500 x 500 x 300 | • FBPD7100 Puertas Correderas | 982 |
| 1000 x 700 | 500 x 500 x 300 | • FBPI7100 Puertas Correderas | 982 |
| | 400 x 500 x 250 | • FBP27100 Puertas Correderas | 1.101 |
| 1200 x 700 | 500 x 500 x 300 | • FBPD7120 Puertas Correderas | 1.035 |
| | 500 x 500 x 300 | • FBPI7120 Puertas Correderas | 1.035 |
| 1300 x 700 | 500 x 500 x 300 | • FBPD7120 Puertas Correderas | 1.214 |
| | 600 x 500 x 300 | • FBPD7130 Puertas Correderas | 1.131 |
| 1400 x 700 | 600 x 500 x 300 | • FBPI7130 Puertas Correderas | 1.131 |
| | 600 x 500 x 300 | • FBPD7140 Puertas Correderas | 1.137 |
| 1600 x 700 | 600 x 500 x 300 | • FBPI7140 Puertas Correderas | 1.137 |
| | 500 x 500 x 300 | • FBP27140 Puertas Correderas | 1.294 |
| 1800 x 700 | 500 x 500 x 300 | • FBPD7160 Puertas Correderas | 1.311 |
| | 500 x 500 x 300 | • FBPI7160 Puertas Correderas | 1.311 |
| 2000 x 700 | 500 x 500 x 300 | • FBPD7180 Puertas Correderas | 1.408 |
| | 500 x 500 x 300 | • FBPI7180 Puertas Correderas | 1.408 |
| 2000 x 700 | 500 x 500 x 300 | • FBP37180 Puertas Correderas | 1.561 |
| | 600 x 500 x 300 | • FBPD7200 Puertas Correderas | 1.499 |
| 2000 x 700 | 600 x 500 x 300 | • FBPI7200 Puertas Correderas | 1.499 |

FREGADERO CON BASTIDOR Y ESPACIO PARA LAVAVAJILLAS

- Diseñado para incorporar lavavajillas o lavavasos estándar bajo los escurridores.
- Válvula de desagüe y tubo rebosadero incluidos en cada cuba.
- Patas cuadradas de acero inoxidable de 40 x 40 mm para elevar la altura desde los 850 hasta los 920 mm.
- Patas traseras avanzadas 40 mm que permiten situarlo en suelos con radio sanitario.
- Peto posterior de 105 mm y frontal de 65 mm en punto redondo sanitario, totalmente soldados.
- **Fácil montaje en 3 minutos.**
- **Los modelos con puertas se suministran montados (excepto fregadero).**
- **Posibilidad de envío montado:**
Hasta 1200 mm: MF001200 - 50 € PVP
Hasta 2000 mm: MF002000 - 69 € PVP
- **Opción de cierre en puertas OPC00001 - 95 € PVP**



| Medidas totales (mm) | Medidas cubeta (mm) | Fregadero con bastidor | PVP (€) | Fregadero con bastidor y con estante | PVP (€) | Fregadero con bastidor y puertas | PVP (€) |
|----------------------|---------------------|------------------------|------------|--------------------------------------|--------------|----------------------------------|--------------|
| 1200 x 700 | 500 x 500 x 300 | • FBDL0712 | 519 | • FBDE712 | 606 | • FBPDL712 PB | 814 |
| | 500 x 500 x 300 | • FBIL0712 | 519 | • FBILE712 | 606 | • FBPIL712 PB | 814 |
| 1400 x 700 | 600 x 500 x 300 | • FBDL0714 | 627 | • FBDE714 | 761 | • FBPDL714 PB | 1.047 |
| | 600 x 500 x 300 | • FBIL0714 | 627 | • FBILE714 | 761 | • FBPIL714 PB | 1.047 |
| 1800 x 700 | 500 x 500 x 300 | • FBDL0718 | 913 | • FBDE718 | 1.096 | • FBPDL718 PC | 1.304 |
| | 500 x 500 x 300 | • FBIL0718 | 913 | • FBILE718 | 1.096 | • FBPIL718 PC | 1.304 |

· **PB** - Puertas Batientes / **PC** - Puertas Correderas

FREGADEROS, LAVAMANOS Y ZONA DE LAVADO

Fregaderos gama 700 gran capacidad

FREGADERO

- Fabricado íntegramente en acero inoxidable AISI 304 18/10.
- Cubas embutidas con protección insonorizante.
- Válvula de desagüe y tubo rebosadero incluidos en cada cuba.
- Peto posterior de 105 mm y frontal de 65 mm en punto redondo sanitario, totalmente soldados.
- Grifería no incluida.

BASTIDOR

- Fabricado íntegramente en acero inoxidable.
- El bastidor se adapta al fregadero con facilidad gracias a un intuitivo método de ensamblaje.
- Su exclusivo sistema de fijación permite una unión sólida del fregadero al bastidor evitando cualquier tipo de movimiento.
- Patas cuadradas de acero inoxidable de 40 x 40 mm para elevar la altura desde los 850 hasta los 920 mm.
- Patas traseras avanzadas 40 mm que permiten situar el bastidor en suelos con radio sanitario.
- Diseñado para incorporar un estante inferior (opcional), página 31.
- **Fácil montaje en 3 minutos.**
- **Posibilidad de envío montado:**
Hasta 1200 mm: MF001200 - 50 € PVP
Hasta 2000 mm: MF002000 - 69 € PVP

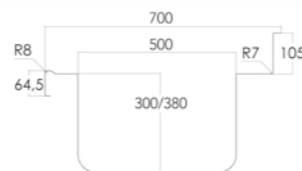

FREGADERO CON BASTIDOR Y PUERTAS

- Fabricado en acero inoxidable AISI 304 18/10.
- Patas cuadradas de acero inoxidable de 40 x 40 mm para elevar la altura desde los 850 hasta los 920 mm.
- Patas traseras avanzadas 40 mm que permiten situar el bastidor en suelos con radio sanitario.
- Puertas correderas con deslizamiento de gran suavidad, sin guías inferiores para facilitar la limpieza.
- Trasera abierta para el acceso a las instalaciones.
- **Se suministra montado.**
- **Opción de cierre en puertas OPC00001 - 95 € PVP**



| Medidas totales (mm) | Medidas cubeta (mm) | Fregadero PVP (€) | Fregadero con bastidor PVP (€) | Fregadero con bastidor y estante PVP (€) | Fregadero con bastidor y puertas PVP (€) |
|----------------------|---------------------|---------------------|--------------------------------|--|--|
| 1000 x 700 | 800 x 500 x 380 | L1078650 587 | FBG00710 815 | FBG0E710 952 | FBPG7100 1.139 |
| 1200 x 700 | 1060 x 500 x 380 | L1271050 658 | FBG00712 898 | FBG0E712 1.058 | FBPG7120 1.329 |
| 1400 x 700 | 1200 x 500 x 380 | L1471250 729 | FBG00714 991 | FBG0E714 1.171 | FBPG7140 1.416 |
| 1600 x 700 | 860 x 500 x 380 | L167851D 763 | FBGD0716 1.036 | FBGDE716 1.251 | FBPG716D 1.499 |
| | 860 x 500 x 380 | L167851I 763 | FBGI0716 1.036 | FBGIE716 1.251 | FBPG716I 1.499 |
| 1800 x 700 | 1160 x 500 x 380 | L187151D 849 | FBGD0718 1.142 | FBGDE718 1.373 | FBPG718D 1.608 |
| | 1160 x 500 x 380 | L187151I 849 | FBGI0718 1.142 | FBGIE718 1.373 | FBPG718I 1.608 |
| | 500 x 500 x 300 | L1875530 790 | FBG30718 1.084 | FBG3E718 1.314 | FBPG7183 1.571 |
| 2000 x 700 | 800 x 500 x 380 | L1878520 961 | FBG20718 1.254 | FBG2E718 1.484 | FBPG7182 1.704 |
| | 1160 x 500 x 380 | L207151D 990 | FBGD0720 1.301 | FBGDE720 1.546 | FBPG720D 1.770 |
| | 1160 x 500 x 380 | L207151I 990 | FBGI0720 1.301 | FBGIE720 1.546 | FBPG720I 1.770 |

FREGADEROS, LAVAMANOS Y ZONA DE LAVADO

Fregaderos con cubeta y aro desbarazado

FREGADERO

- Fabricado íntegramente en acero inoxidable AISI 304 18/10.
- Peto posterior de 105 mm y frontal de 65 mm en punto redondo sanitario, totalmente soldados.
- Cubeta embutida con válvula de desagüe y tubo rebosadero incluidos.
- Agujero de desbarace con aro de goma para tirar los desperdicios directamente a un cubo de basura situado bajo la encimera.

PRODUCTOS RELACIONADOS

GRIFERÍA pág. 41 / **CUBOS** pág. 189

BASTIDOR

- Fabricado íntegramente en acero inoxidable.
- Patas cuadradas de acero inoxidable de 40 x 40 mm para elevar la altura desde los 850 hasta los 920 mm.
- Cubo de basura no incluido.
- **Fácil montaje en 3 minutos.**
- **Posibilidad de envío montado:**
Hasta 1200 mm: MF001200 - 50 € PVP
Hasta 2000 mm: MF002000 - 69 € PVP

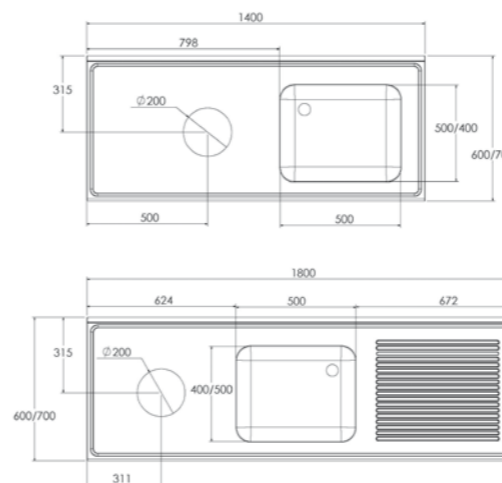

GAMA 600

| Medidas totales (mm) | Medidas cubeta (mm) | Fregadero PVP (€) | Fregadero con bastidor PVP (€) | Fregadero con bastidor y espacio lavavajillas PVP (€) |
|----------------------|---------------------|---------------------|--------------------------------|---|
| 1400 x 600 | 500 x 400 x 300 | LFAD146D 492 | FBAD0614 749 | - |
| | 500 x 400 x 300 | LFAD146I 492 | FBAI0614 749 | - |
| 1800 x 600 | 500 x 400 x 250 | LFAD186D 689 | FBAD0618 1.057 | FBADL618 996 |
| | 500 x 400 x 250 | LFAD186I 689 | FBAI0618 1.057 | FBAIL618 996 |

GAMA 700

| Medidas totales (mm) | Medidas cubeta (mm) | Fregadero PVP (€) | Fregadero con bastidor PVP (€) | Fregadero con bastidor y espacio lavavajillas PVP (€) |
|----------------------|---------------------|---------------------|--------------------------------|---|
| 1400 x 700 | 500 x 500 x 300 | LFAD147D 506 | FBAD0714 770 | - |
| | 500 x 500 x 300 | LFAD147I 506 | FBAI0714 770 | - |
| 1800 x 700 | 500 x 500 x 250 | LFAD187D 708 | FBAD0718 1.128 | FBADL718 1.033 |
| | 500 x 500 x 250 | LFAD187I 708 | FBAI0718 1.128 | FBAIL718 1.033 |



FREGADEROS, LAVAMANOS Y ZONA DE LAVADO

Preparación de alimentos

MESA PARA PREPARACIÓN DE VERDURAS, CARNE Y PESCADO

- Indicada para la preparación de alimentos frescos.
- Fabricada en acero inoxidable AISI 304 18/10 satinado.
- Peto posterior de 105 mm y frontal de 65 mm en punto redondo sanitario, totalmente soldados.
- Agujero de desbarace para tirar los desperdicios directamente a un cubo de basura (no incluido) situado bajo la encimera.
- Patatas cuadradas de acero inoxidable de 40 x 40 mm para elevar la altura desde los 850 hasta los 920 mm.
- Patatas traseras avanzadas 40 mm que permiten situar el bastidor en suelos con radio sanitario.
- La mesa para verduras incorpora una cubeta de gran capacidad con válvula de desagüe, con posibilidad de superponer cubetas GN 1/3, 1/2, 1/1, 2/3. Además, incluye una tabla de corte de polietileno de 20 mm de grosor.
- La mesa para carnes y pescados incorpora una bandeja perforada para escurrir o descongelar. Con rebaje en acabado en punta de diamante y desagüe centrado de Ø17 mm.
- Cubo de basura y grifería no incluidos.
- Fácil montaje en 3 minutos.**
- Posibilidad de envío montado:**
Hasta 2000 mm: MF002000 - 69 € PVP

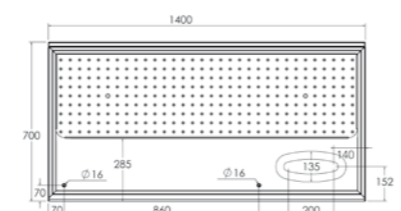
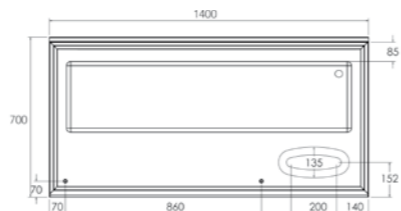

PRODUCTOS RELACIONADOS
GRIFERÍA pág. 41 / **CUBOS** pág. 189



GAMA 700

| Modelo | Medidas totales (mm) | Medidas cubeta (mm) | Encimera | PVP (€) | Encimera con bastidor | PVP (€) |
|-------------------------------------|----------------------|---------------------|------------|------------|-----------------------|--------------|
| Mesa preparación de verduras | 1400 x 700 x 850 | 1250 x 310 x 170 | • LMLV1470 | 929 | • FBV07014 | 1.204 |
| Mesa preparación de carne y pescado | 1400 x 700 x 850 | — | • LMPC1470 | 904 | • FBC07014 | 1.179 |

FREGADERO VERTEDERO

- Diseñado para el llenado y vaciado de ollas grandes.**
- Fabricado íntegramente en acero inoxidable.
- Rejilla móvil para el apoyo de grandes recipientes, incluida.
- Peto posterior de 105 mm y frontal de 65 mm en punto redondo sanitario, totalmente soldados.
- Patatas cuadradas de acero inoxidable de 40 x 40 mm para elevar la altura desde los 555 hasta los 605 mm.
- Patatas traseras avanzadas 40 mm que permiten situar el bastidor en suelos con radio sanitario.
- Se suministra montado.**

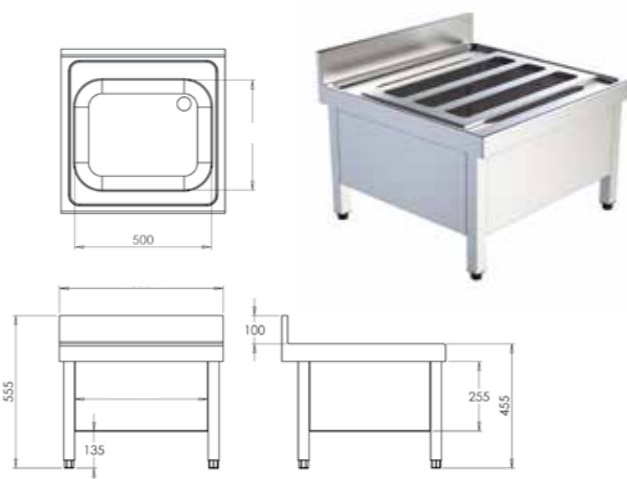

| Medidas totales (mm) | Medidas cubeta (mm) | Código | PVP(€) |
|----------------------|---------------------|------------|------------|
| 600 x 600 x 555 | 500 x 400 x 250 | • FBV66055 | 443 |
| 700 x 700 x 555 | 500 x 500 x 300 | • FBV77055 | 501 |

FREGADEROS, LAVAMANOS Y ZONA DE LAVADO

Accesorios fregaderos

PETO LATERAL POSTIZO PARA FREGADEROS

- Fabricado en acero inoxidable AISI 304 18/10.
- Su diseño permite un fácil montaje y una gran solidez.
- Se integra en cualquier fregadero Distform.



| Modelo | Lateral | Código | PVP (€) |
|----------|-----------|------------|------------|
| Gama 550 | Derecha | • CPE00011 | 107 |
| | Izquierda | • CPE00012 | 107 |
| Gama 600 | Derecha | • CPE00001 | 111 |
| | Izquierda | • CPE00002 | 111 |
| Gama 700 | Derecha | • CPE00003 | 120 |
| | Izquierda | • CPE00004 | 120 |

SOPORTE PARA FREGADERO

- Fabricado en acero inoxidable AISI 304 18/10.
- Compatibles con Gama 600/700 excepto fregaderos de gran capacidad y fregaderos de 600x600.
- Precio por unidad.



| Modelo | Código | PVP (€) |
|------------------|------------|----------------|
| Soporte con pata | • F0020309 | 130/ud. |
| Soporte mural | • F0020310 | 100/ud. |

AGUJERO PARA GRIFO

- Agujero de 33 mm de diámetro.
- En el bastidor con espacio para lavavajillas el agujero no podrá ir entre el escurridor y la cubeta.

FONDO PERFORADO PARA FREGADERO

- El fondo perforado facilita la limpieza de los alimentos aislándolos del fondo.**
- Fabricado íntegramente en acero inoxidable AISI 304 18/10 satinado.



| Medidas totales (mm) | Orificio | Código | PVP (€) |
|----------------------|-----------|------------|-----------|
| 500 x 400 | Derecha | • R005400D | 65 |
| | Izquierda | • R005400I | 65 |
| 500 x 500 | Derecha | • R005500D | 69 |
| | Izquierda | • R005500I | 69 |
| 600 x 500 | Derecha | • R006500D | 83 |
| | Izquierda | • R006500I | 83 |

PATAS CON ALTURA REGULABLE DESDE 950 A 1000 MM

- Fabricadas en acero inoxidable AISI 304 18/10.
- Sustituyen a las patas de serie del fregadero.
- Fácil montaje en 3 minutos.**
- Es necesario indicar el modelo del fregadero en el pedido.**

NUEVO

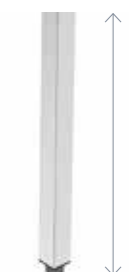

| Modelo | Código | PVP (€) |
|---------|------------|-----------|
| 4 patas | • F4P00950 | 30 |
| 6 patas | • F6P00950 | 46 |

| Modelo | Posición | Código | PVP (€) |
|---------------|----------|------------|-----------|
| Derecha | | • LAVA0001 | 35 |
| Izquierda | | • LAVA0002 | 35 |
| Centrado | | • LAVA0003 | 35 |
| Entre cubetas | | • LAVA0004 | 35 |

ESTANTE ADICIONAL PARA BASTIDOR

| Medidas (mm) | Gama 550 | PVP (€) | Gama 600 | PVP (€) | Gama 700 | PVP (€) |
|--------------|------------|------------|------------|------------|------------|------------|
| 600 | - | - | • FBE60060 | 88 | - | - |
| 700 | - | - | • FBE60070 | 93 | • FBE70070 | 102 |
| 800 | - | - | - | - | • FBE70080 | 115 |
| 1000 | • FBE55100 | 124 | • FBE60100 | 134 | • FBE70100 | 141 |
| 1200 | • FBE55120 | 138 | • FBE60120 | 148 | • FBE70120 | 166 |
| 1300 | - | - | • FBE60130 | 162 | • FBE70130 | 173 |
| 1400 | • FBE55140 | 162 | • FBE60140 | 171 | • FBE70140 | 184 |
| 1600 | - | - | • FBE60160 | 193 | • FBE70160 | 222 |
| 1800 | - | - | • FBE60180 | 221 | • FBE70180 | 237 |
| 2000 | - | - | • FBE60200 | 230 | • FBE70200 | 263 |
| 2200 | - | - | - | - | • FBE70220 | 285 |

ESTANTE ADICIONAL PARA BASTIDOR CON ESPACIO PARA LAVAVAJILLAS

| Medidas (mm) | Gama 550 | PVP (€) | Gama 600 | PVP (€) | Gama 700 | PVP (€) |
|--------------|------------|------------|------------|------------|------------|------------|
| 1200 | • FBEL5512 | 80 | • FBEL6012 | 91 | • FBEL7012 | 107 |
| 1400 | • FBEL5514 | 103 | • FBEL6014 | 113 | • FBEL7014 | 121 |
| 1800 | - | - | • FBEL6018 | 151 | • FBEL7018 | 171 |

Fregaderos Industriales

FIRMEZA Y ROBUSTEZ



Podemos suministrarle el fregadero totalmente montado y soldado al bastidor para facilitar su instalación. La estructura de estos bastidores es especialmente robusta, diseñada para usos intensivos y continuos.

TRES OPCIONES A ELEGIR

edenox amplía su gama de fregaderos industriales presentando su **serie “Línea Estándar”**, que se añade a la oferta de fregaderos y bastidores tradicionales. La gama de fregaderos está **diseñada para crear espacios de trabajo óptimos** en las cocinas industriales. Su cuidado diseño y moderna tecnología de fabricación garantizan su máxima calidad a la vez que unos inmejorables acabados.

Un total de tres líneas de producto componen la gama: Fregaderos y bastidores desmontados, fregaderos soldados al bastidor y fregaderos soldados al bastidor con puertas.

Los fregaderos de fondo 600 y 700 mm están fabricados en acero inoxidable de 1 mm de espesor con acabado pulido satinado e incorporan peto trasero de 100 x 15 mm totalmente soldado, con un plegado posterior de radio de 10 mm. Además la gama se completa con fregaderos de fondo 500 y 550 mm y están fabricados en acero inoxidable AISI 304 18/10.



**BASTIDORES Y ESTANTES
MONTABLES**



**FREGADEROS SOLDADOS
A BASTIDOR**



**FREGADEROS SOLDADOS A
BASTIDOR CON PUERTAS**



Fregaderos gama 600

- Encimeras de profundidad 600 mm con fregadero y peto posterior de 100 mm de altura totalmente soldado.
- Fabricados totalmente en acero inoxidable AISI-304 18/10.
- Cubas embutidas con protección insonorizante.
- Cada cuba incorpora válvula de desagüe y el tubo rebosadero.
- Las encimeras están embutidas en chapa de 1 mm de espesor.



FI-126/11-D



FI-186/21-D

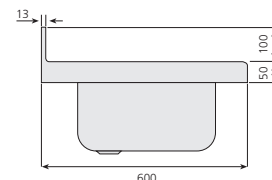

| | Modelo | Referencia | Medidas totales (mm) | Posición escurridor | Medidas cubetas (mm) | P.V.P. Euros € |
|--|-------------|-----------------|----------------------|---------------------|----------------------|----------------|
| | FI-66/10 | 19004681 | 600 x 600 | Sin escurridor | 500 x 400 x 250 | 311,00 |
| | FI-76/10 | 19004734 | 700 x 600 | Sin escurridor | 500 x 500 x 300 | 355,00 |
| | FI-106/11-D | 19004726 | 1000 x 600 | Derecha | 400 x 400 x 250 | 357,00 |
| | FI-106/11-I | 19004727 | 1000 x 600 | Izquierda | 400 x 400 x 250 | 357,00 |
| | FI-126/11-D | 19004781 | 1200 x 600 | Derecha | 500 x 400 x 250 | 269,00 |
| | FI-126/11-I | 19004782 | 1200 x 600 | Izquierda | 500 x 400 x 250 | 269,00 |
| | FI-136/11-D | 19004744 | 1300 x 600 | Derecha | 500 x 500 x 300 | 444,00 |
| | FI-136/11-I | 19004745 | 1300 x 600 | Izquierda | 500 x 500 x 300 | 444,00 |
| | FI-106/20 | 19004783 | 1000 x 600 | Sin escurridor | 400 x 400 x 250 | 528,00 |
| | FI-126/20 | 19004829 | 1200 x 600 | Sin escurridor | 500 x 400 x 250 | 547,00 |
| | FI-136/20 | 19004886 | 1300 x 600 | Sin escurridor | 500 x 500 x 300 | 648,00 |
| | FI-146/21-D | 19004830 | 1400 x 600 | Derecha | 400 x 400 x 250 | 550,00 |
| | FI-146/21-I | 19004831 | 1400 x 600 | Izquierda | 400 x 400 x 250 | 550,00 |
| | FI-166/21-D | 19004908 | 1600 x 600 | Derecha | 500 x 400 x 250 | 601,00 |
| | FI-166/21-I | 19004909 | 1600 x 600 | Izquierda | 500 x 400 x 250 | 601,00 |
| | FI-186/21-D | 19004964 | 1800 x 600 | Derecha | 500 x 500 x 300 | 630,00 |
| | FI-186/21-I | 19004965 | 1800 x 600 | Izquierda | 500 x 500 x 300 | 630,00 |
| | FI-206/22 | 19004910 | 2000 x 600 | 1 de cada lado | 500 x 400 x 250 | 717,00 |
| | FI-256/22 | 19004919 | 2500 x 600 | 1 de cada lado | 500 x 500 x 300 | 825,00 |



Bastidores y bastidores para lavavajillas 600 mm (sin estante)

- Construidos totalmente en acero inoxidable AISI-304 18/10. Se entrega desmontado.
- La altura de los bastidores es de 850 mm y están provistos de patas inoxidables de altura regulable.
- 6 patas en los modelos de longitud 2500 y 2600 mm.



Estantes 600 mm

- El montaje de los estantes se realiza mediante la fijación de 4 tornillos.

| Para fregaderos de (mm) | Modelo | Referencia | P.V.P. Euros € | Modelo | Referencia | P.V.P. Euros € |
|-------------------------|----------|-----------------|----------------|--|-----------------|----------------|
| 600 x 600 | BF-66 | 19004722 | 192,00 | EB-66 | 19004554 | 91,40 |
| 700 x 600 | BF-76 | 19004747 | 209,00 | EB-76 | 19004573 | 98,00 |
| 1000 x 600 | BF-106 | 19004772 | 228,00 | EB-106 | 19004623 | 140,00 |
| 1200 x 600 | BF-126 | 19004779 | 238,00 | EB-126 | 19004645 | 156,00 |
| 1300 x 600 | BF-136 | 19004767 | 243,00 | EB-136 | 19004680 | 168,00 |
| 1400 x 600 | BF-146 | 19004780 | 284,00 | EB-146 | 19004685 | 183,00 |
| 1600 x 600 | BF-166 | 19004804 | 286,00 | EB-166 | 19004702 | 201,00 |
| 1800 x 600 | BF-186 | 19004809 | 314,00 | EB-186 | 19004743 | 231,00 |
| 2000 x 600 | BF-206 | 19004828 | 342,00 | EB-206 | 19004776 | 246,00 |
| 2500 x 600 | BF-256 | 19004963 | 400,00 | EB-256 | 19004826 | 298,00 |
| 1200 x 600* | BF-126-L | 19004398 | 259,00 | Estante incluido en bastidores para lavavajillas | | |
| 1800 x 600* | BF-186-L | 19004403 | 506,00 | Estante incluido en bastidores para lavavajillas | | |

* Modelos para lavavajillas

Fregaderos gama 700

- Encimeras de profundidad 700 mm con fregadero y peto posterior de 100 mm de altura totalmente soldado.
- Fabricados totalmente en acero inoxidable AISI-304 18/10.
- Cubas embutidas con protección insonorizante.
- Cada cuba incorpora válvula de desagüe y el tubo rebosadero.



FI-127/11-D



FI-187/21-D

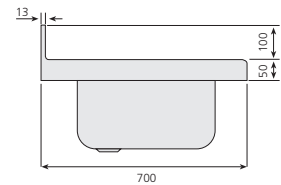

| | Modelo | Referencia | Medidas totales (mm) | Posición escurridor | Medidas cubetas (mm) | P.V.P. Euros € |
|--|-------------|-----------------|----------------------|---------------------|----------------------|-----------------|
| | FI-77/10 | 19004729 | 700 x 700 | Sin escurridor | 500 x 500 x 300 | 376,00 |
| | FI-87/10 | 19004784 | 800 x 700 | Sin escurridor | 600 x 500 x 300 | 482,00 |
| | FI-127/11-D | 19004814 | 1200 x 700 | Derecha | 500 x 500 x 300 | 364,00 |
| | FI-127/11-I | 19004815 | 1200 x 700 | Izquierda | 500 x 500 x 300 | 364,00 |
| | FI-147/11-D | 19004883 | 1400 x 700 | Derecha | 600 x 500 x 300 | 520,00 |
| | FI-147/11-I | 19004884 | 1400 x 700 | Izquierda | 600 x 500 x 300 | 520,00 |
| | FI-127/20 | 19004872 | 1200 x 700 | Sin escurridor | 500 x 500 x 300 | 634,00 |
| | FI-147/20 | 19004918 | 1400 x 700 | Sin escurridor | 600 x 500 x 300 | 875,00 |
| | FI-187/21-D | 19005012 | 1800 x 700 | Derecha | 500 x 500 x 300 | 711,00 |
| | FI-187/21-I | 19005002 | 1800 x 700 | Izquierda | 500 x 500 x 300 | 711,00 |
| | FI-217/21-D | 19005022 | 2100 x 700 | Derecha | 600 x 500 x 300 | 1.010,00 |
| | FI-217/21-I | 19005021 | 2100 x 700 | Izquierda | 600 x 500 x 300 | 1.010,00 |
| | FI-257/22 | 19005060 | 2500 x 700 | 1 de cada lado | 500 x 500 x 300 | 893,00 |
| | FI-267/22 | 19005128 | 2600 x 700 | 1 de cada lado | 500 x 500 x 300 | 1.044,00 |
| | FI-187/30 | 19005065 | 1800 x 700 | | 500 x 500 x 300 | 1.039,00 |



Bastidores y bastidores para lavavajillas 700 mm (sin estante)

- Construidos totalmente en acero inoxidable AISI-304 18/10. Se entrega desmontado.
- La altura de los bastidores es de 850 mm y están provistos de patas inoxidables de altura regulable.
- 6 patas en los modelos de longitud 2500 y 2600 mm.



Estantes 700 mm

- El montaje de los estantes se realiza mediante la fijación de 4 tornillos.

| Para fregaderos de: (mm) | Modelo | Referencia | P.V.P. Euros € | Modelo | Referencia | P.V.P. Euros € |
|--------------------------|----------|-----------------|----------------|--|-----------------|----------------|
| 700 x 700 | BF-77 | 19004723 | 215,00 | EB-77 | 19004611 | 110,00 |
| 800 x 700 | BF-87 | 19004730 | 240,00 | EB-87 | 19004624 | 127,00 |
| 1000 x 700 | BF-107 | 19004773 | 255,00 | EB-107 | 19004644 | 148,00 |
| 1200 x 700 | BF-127 | 19004812 | 268,00 | EB-127 | 19004686 | 176,00 |
| 1400 x 700 | BF-147 | 19004838 | 292,00 | EB-147 | 19004704 | 199,00 |
| 1600 x 700 | BF-167 | 19004871 | 295,00 | EB-167 | 19004771 | 232,00 |
| 1800 x 700 | BF-187 | 19004887 | 334,00 | EB-187 | 19004777 | 251,00 |
| 2100 x 700 | BF-217 | 19005001 | 360,00 | EB-217 | 19004827 | 279,00 |
| 2500 x 700 | BF-257 | 19005050 | 403,00 | EB-257 | 19004881 | 333,00 |
| 2600 x 700 | BF-267 | 19005102 | 434,00 | EB-267 | 19004907 | 340,00 |
| 1200 x 700* | BF-127-L | 19005011 | 263,00 | Estante incluido en bastidores para lavavajillas | | |
| 1800 x 700* | BF-187-L | 19004404 | 520,00 | Estante incluido en bastidores para lavavajillas | | |

* Modelos para lavavajillas

Fregaderos industriales gama gran capacidad

Fregaderos Gama gran capacidad

- Encimera de profundidad 700 mm con fregaderos, peto posterior de 100 mm de altura y frontal de 50 mm de altura. Totalmente soldado.
- Fabricados totalmente en acero inoxidable AISI-304 18/10.
- Cubas de gran capacidad para el lavado de grandes utensilios con protección insonorizante.
- Cada cuba incorpora la válvula de desagüe y el tubo rebosadero.



FI-107/10



FI-167/11-D

| | Modelo | Referencia | Medidas totales (mm) | Cubetas y Escurridores | Medidas cubetas (mm) | P.V.P. Euros € |
|--|-------------|-----------------|----------------------|------------------------|----------------------|-----------------|
| | FI-107/10 | 19004774 | 1000 x 700 | 1 Cubeta | 800 x 500 x 375 | 649,00 |
| | FI-147/10 | 19004834 | 1400 x 700 | 1 Cubeta | 1160 x 500 x 375 | 793,00 |
| | FI-167/11-D | 19004951 | 1600 x 700 | 1 Cubeta+1 Esc.D | 800 x 500 x 375 | 827,00 |
| | FI-167/11-I | 19004952 | 1600 x 700 | 1 Cubeta+1 Esc. I | 800 x 500 x 375 | 827,00 |
| | FI-187/11-D | 19004967 | 1800 x 700 | 1 Cubeta+1 Esc. D | 1160 x 500 x 375 | 875,00 |
| | FI-187/11-I | 19004976 | 1800 x 700 | 1 Cubeta+1 Esc.I | 1160 x 500 x 375 | 875,00 |
| | FI-187/20 | 19005108 | 1800 x 700 | 2 Cubetas | 800 x 500 x 375 | 929,00 |
| | FI-187/30 | 19005065 | 1800 x 700 | 3 Cubetas | 500 x 500 x 300 | 1.039,00 |



Bastidores 700 mm (sin estante)

- Todos los elementos que los componen están contruidos totalmente en acero inoxidable AISI-304 18/10. Se entrega desmontado.
- La altura de los bastidores es de 850 mm y están provistos de patas inoxidables de altura regulable.
- 6 patas en los modelos de longitud 2500 y 2600 mm.



Estantes 700 mm

- El montaje de los estantes se realiza mediante la fijación de 4 tornillos.

| Para fregaderos de: (mm) | Modelo | Referencia | P.V.P. Euros € | Modelo | Referencia | P.V.P. Euros € |
|--------------------------|--------|-----------------|----------------|--------|-----------------|----------------|
| 700 x 700 | BF-77 | 19004723 | 215,00 | EB-77 | 19004611 | 110,00 |
| 800 x 700 | BF-87 | 19004730 | 240,00 | EB-87 | 19004624 | 127,00 |
| 1000 x 700 | BF-107 | 19004773 | 255,00 | EB-107 | 19004644 | 148,00 |
| 1200 x 700 | BF-127 | 19004812 | 268,00 | EB-127 | 19004686 | 176,00 |
| 1400 x 700 | BF-147 | 19004838 | 292,00 | EB-147 | 19004704 | 199,00 |
| 1600 x 700 | BF-167 | 19004871 | 295,00 | EB-167 | 19004771 | 232,00 |
| 1800 x 700 | BF-187 | 19004887 | 334,00 | EB-187 | 19004777 | 251,00 |
| 2100 x 700 | BF-217 | 19005001 | 360,00 | EB-217 | 19004827 | 279,00 |
| 2500 x 700 | BF-257 | 19005050 | 403,00 | EB-257 | 19004881 | 333,00 |
| 2600 x 700 | BF-267 | 19005102 | 434,00 | EB-267 | 19004907 | 340,00 |

Fregaderos soldados para lavavajillas

- Conjuntos de profundidad 500, 550, 600 y 700 mm totalmente soldados para incorporar lavavajillas estándar de 600 x 600 mm bajo los escurridores o lavavasos estándar de 430 x 475 mm.
- Patas de 40 x 40 mm regulables en altura, que permiten la colocación de lavavajillas de una altura máxima hasta 850 mm.
- edenox dispone de una amplia gama de lavavajillas y lavavasos para combinar con estos conjuntos.

GAMA 500:

- Peto posterior de 30 x 0,8 mm.
- Encimera fabricada en chapa de 0,8 mm de espesor.

Gama 550, 600 y 700:

- Peto posterior de 100 x 15 mm totalmente soldado.
- Encimeras embutidas en chapa de 1 mm de espesor.
- Las patas quedan adelantadas 60 mm de la pared para poder salvar la curva sanitaria y poder pasar las instalaciones de la red.
- Las cubas incorporan válvula de desagüe.



FSBE-126-LD + AFG-540

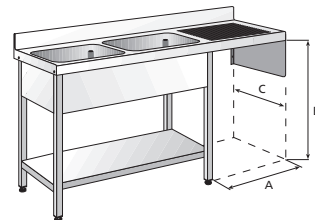
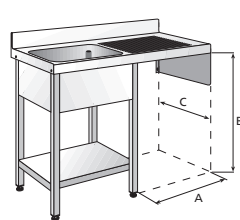

| 1 Cubeta + Escurridor | | | | 2 Cubetas + Escurridor | | | |
|-----------------------|-----|---------|-----|------------------------|-----|---------|-----|
| Medidas (mm) | A | B | C | Medidas (mm) | A | B | C |
| 1000 x 500 | 475 | 790-855 | 500 | 1350 x 500 | 475 | 790-855 | 500 |
| 1200 x 550 | 600 | 790-855 | 550 | - | - | - | - |
| 1200 x 600 | 600 | 790-855 | 600 | 1800 x 600 | 600 | 790-855 | 600 |
| 1200 x 700 | 600 | 790-855 | 700 | 1800 x 700 | 600 | 790-855 | 700 |

Fregaderos con bastidor con 1 cubeta + 1 escurridor

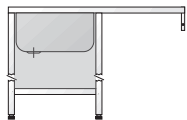

| Modelo | Referencia | Medidas totales (mm) | Posición escurridor | Medidas cubetas (mm) | Aplicación | P.V.P. Euros € |
|--------------|-----------------|----------------------|---------------------|----------------------|--------------|----------------|
| FSBE-105-LD | 19012746 | 1000 x 500 | Derecha | 340 x 365 x 150 | Lavavasos | 470,00 |
| FSBE-105-LI | 19012747 | 1000 x 500 | Izquierda | 340 x 365 x 150 | Lavavasos | 470,00 |
| FSBE-1255-LD | 19012749 | 1200 x 550 | Derecha | 340 x 365 x 150 | Lavavasos | 662,00 |
| FSBE-1255-LI | 19012751 | 1200 x 550 | Izquierda | 340 x 365 x 150 | Lavavasos | 662,00 |
| FSBE-126-LD | 19012752 | 1200 x 600 | Derecha | 500 x 400 x 250 | Lavavajillas | 535,00 |
| FSBE-126-LI | 19012753 | 1200 x 600 | Izquierda | 500 x 400 x 250 | Lavavajillas | 535,00 |
| FSBE-127-LD | 19012754 | 1200 x 700 | Derecha | 500 x 500 x 300 | Lavavajillas | 582,00 |
| FSBE-127-LI | 19012755 | 1200 x 700 | Izquierda | 500 x 500 x 300 | Lavavajillas | 582,00 |

Fregaderos con bastidor con 2 cubetas + 1 escurridor

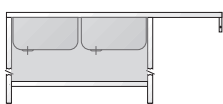

| Modelo | Referencia | Medidas totales (mm) | Posición escurridor | Medidas cubetas (mm) | Aplicación | P.V.P. Euros € |
|-------------|-----------------|----------------------|---------------------|----------------------|--------------|-----------------|
| FSBE-135-LD | 19014320 | 1350 x 500 | Derecha | 340 x 365 x 150 | Lavavasos | 638,00 |
| FSBE-135-LI | 19014321 | 1350 x 500 | Izquierda | 340 x 365 x 150 | Lavavasos | 638,00 |
| FSBE-186-LD | 19014336 | 1800 x 600 | Derecha | 500 x 500 x 300 | Lavavajillas | 1.146,00 |
| FSBE-186-LI | 19014337 | 1800 x 600 | Izquierda | 500 x 500 x 300 | Lavavajillas | 1.146,00 |
| FSBE-187-LD | 19014344 | 1800 x 700 | Derecha | 500 x 500 x 300 | Lavavajillas | 1.243,00 |
| FSBE-187-LI | 19014345 | 1800 x 700 | Izquierda | 500 x 500 x 300 | Lavavajillas | 1.243,00 |



FCP-186/21-D

Fregaderos soldados con puertas

- Fabricados en acero inoxidable AISI 304 18/10 con acabado pulido satinado.
- Incorporan perfil longitudinal posterior soldado, que incrementa la rigidez del conjunto.
- Sistema de puertas correderas y abatibles, según modelo, con tirador incorporado.
- Patas construidas en tubo de 40 x 40 mm regulables en altura, adelantadas 60 mm para salvar el canto sanitario.
- Permiten la instalación de ruedas.
- Cubas embutidas con protección insonorizante.
- Cada cuba incorpora válvula de desagüe.
- Puertas correderas: Insonorizadas con guías montadas en el exterior del estante, lo que evita la acumulación de suciedad.
- Puertas abatibles: Dotadas de bisagras con sistema de retorno automático y fijación de apertura.



FCP-126/11-D

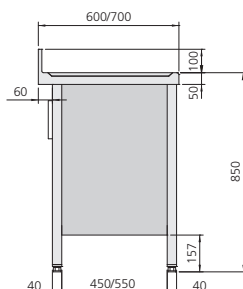

Gama 500

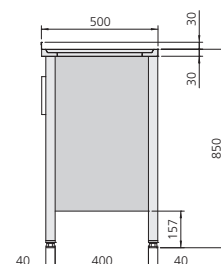

Gama 600 y 700

Gama 500

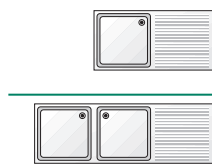

| Modelo | Referencia | Medidas totales (mm) | Posición escurridor | Medidas cubeta (mm) | Puerta | Nº puertas | P.V.P. Euros € |
|--------------|-----------------|----------------------|---------------------|---------------------|-----------|------------|-----------------|
| FCP-85/11-D | 19012759 | 800 x 500 | Derecha | 340 x 365 x 150 | Abatible | 2 | 929,00 |
| FCP-85/11-I | 19012760 | 800 x 500 | Izquierda | 340 x 365 x 150 | Abatible | 2 | 929,00 |
| FCP-105/11-D | 19012761 | 1000 x 500 | Derecha | 340 x 365 x 150 | Corredera | 2 | 966,00 |
| FCP-105/11-I | 19012762 | 1000 x 500 | Izquierda | 340 x 365 x 150 | Corredera | 2 | 966,00 |
| FCP-125/21-D | 19012763 | 1200 x 500 | Derecha | 340 x 365 x 150 | Corredera | 2 | 1.047,00 |
| FCP-125/21-I | 19012764 | 1200 x 500 | Izquierda | 340 x 365 x 150 | Corredera | 2 | 1.047,00 |

Gama 600 y 700

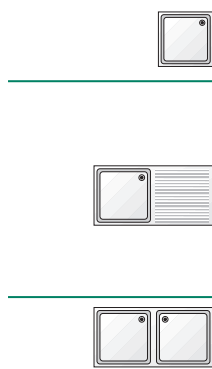

| Modelo | Referencia | Medidas totales (mm) | Posición escurridor | Medidas cubeta (mm) | Puerta | Nº puertas | P.V.P. Euros € |
|--------------|-----------------|----------------------|---------------------|---------------------|-----------|------------|-----------------|
| FCP-66/10 | 19012765 | 600 x 600 | - | 500 x 400 x 250 | Abatible | 1 | 922,00 |
| FCP-77/10 | 19012766 | 700 x 700 | - | 500 x 500 x 300 | Abatible | 1 | 1.121,00 |
| FCP-106/11-D | 19012767 | 1000 x 600 | Derecha | 400 x 400 x 250 | Corredera | 2 | 1.071,00 |
| FCP-106/11-I | 19012768 | 1000 x 600 | Izquierda | 400 x 400 x 250 | Corredera | 2 | 1.071,00 |
| FCP-126/11-D | 19012769 | 1200 x 600 | Derecha | 500 x 400 x 250 | Corredera | 2 | 1.117,00 |
| FCP-126/11-I | 19012770 | 1200 x 600 | Izquierda | 500 x 400 x 250 | Corredera | 2 | 1.117,00 |
| FCP-127/11-D | 19012771 | 1200 x 700 | Derecha | 500 x 500 x 300 | Corredera | 2 | 1.360,00 |
| FCP-127/11-I | 19012772 | 1200 x 700 | Izquierda | 500 x 500 x 300 | Corredera | 2 | 1.360,00 |
| FCP-126/20 | 19012773 | 1200 x 600 | - | 500 x 400 x 250 | Corredera | 2 | 1.441,00 |



FSB-147-ESC

Fregadero escurridor

- Fregadero con cuba de gran capacidad y doble fondo.
- Ideal para escurrir verduras, hortalizas y ensaladas.
- También idóneo para descongelar alimentos congelados.
- Fondo superior perforado, fondo inferior con válvula de desagüe.
- Fabricado en acero inoxidable AISI-304 con patas inoxidable regulables en altura.
- El modelo FSB-147-ESC se suministra totalmente soldado.

GRAN ROBUSTEZ.
Se suministran montados.



Gran capacidad de trabajo. Excelente calidad de materiales.

Fregadero escurridor

| Modelo | Referencia | Descripción | Medidas (mm) | Medidas cubeta (mm) | P.V.P. Euros € |
|-------------|-----------------|------------------------------|------------------|---------------------|-----------------|
| FSB-147-ESC | 19014346 | Fregadero y bastidor montado | 1400 x 700 x 850 | 1160 x 500 x 375 | 1.299,00 |



FSBCO-186-D + AFG-540

Fregaderos con cubetas y orificio para desperdicios con espacio para alojar lavavajillas

- Fregadero con encimera con cubeta embutida y orificio con aro de goma para tirar restos a un cubo de basura bajo la encimera (Cubo no incluido, consultar página 85 para ver la gama de cubos).
- Aro de goma embutido al nivel de la superficie de la encimera.
- Cubeta de 500 x 500 x 300 mm.
- Con espacio para colocar un lavavajillas estándar bajo el escurridor.
- Fabricadas en acero inoxidable AISI-304 18/10.
- Los modelos FSBCO-186 y FSBCO-187 se suministran totalmente soldados.
- edenox dispone de una amplia gama de lavavajillas para combinar con estas encimeras y bastidores.

Fregaderos y bastidores soldados

| Modelo | Referencia | Medidas (mm) | P.V.P. Euros € |
|-------------|-----------------|------------------|-----------------|
| FSBCO-186-D | 19014338 | 1800 x 600 x 850 | 1.315,00 |
| FSBCO-186-I | 19014339 | 1800 x 600 x 850 | 1.315,00 |
| FSBCO-187-D | 19012293 | 1800 x 700 x 850 | 1.366,00 |
| FSBCO-187-I | 19012294 | 1800 x 700 x 850 | 1.366,00 |

D= Escurridor a la derecha I= Escurridor a la izquierda



Peana para lavavasos

- Incrementa la ergonomía del trabajo.
- Fabricado en acero inoxidable AISI-304.
- Medidas: 470 x 520 x 131 mm

| Modelo | Referencia | Descripción | P.V.P. Euros € |
|---------|-----------------|--|----------------|
| PL-47-L | 19014796 | Para todos los modelos lavavasos (400 x 400 mm y 350 x 350 mm) | 118,00 |



FV-66

Fregadero vertedero

- Fabricado en acero inoxidable AISI-304 18/10.
- Rejilla móvil para apoyar cubos y ollas grandes.
- Altura 500 mm.
- Se suministra montado y totalmente soldado.



Fregadero vertedero

| Modelo | Referencia | Medidas totales (mm) | Medidas cubeta (mm) | P.V.P. Euros € |
|--------|-----------------|----------------------|---------------------|----------------|
| FV-66 | 19005063 | 600 x 600 x 500 | 500 x 400 x 250 | 580,00 |



MPVM-147



MPCM-147

Mesas para la preparación de verduras, carne y pescado

- Especialmente diseñadas para la preparación de alimentos frescos.
- Las dos mesas incluyen una tabla de corte de polietileno de 20 mm de grosor e incorporan un orificio para tirar los desechos.
- La mesa para verduras (MPV-147) incorpora una cubeta de 1250 x 310 x 170 mm con desagüe y rebosadero.
- La mesa para carne y pescado (MPC-147) incorpora una embudición de 1250 x 310 x 20 mm con desagüe de 1/2" cubierta con un sobre perforado.
- Fabricadas en acero inoxidable AISI-304 18/10, con patas inoxidables regulables en altura.
- En los modelos soldados se suministra la encimera y el bastidor totalmente montados.

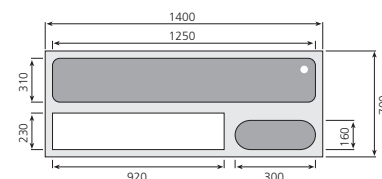

MPVM-147

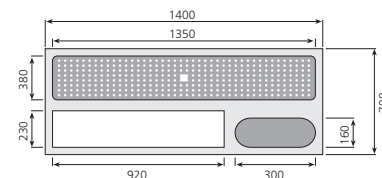

MPCM-147

Mesas para la preparación de verduras, carne y pescado

| Modelo | Referencia | Descripción | Medidas (mm) | Medidas cubeta (mm) | P.V.P. Euros € |
|----------|-----------------|---|------------------|---------------------|-----------------|
| MPCM-147 | 19012060 | Mesa soldada para la preparación de carne y pescado | 1400 x 700 x 850 | 1350 x 380 x 20 | 1.656,00 |
| MPVM-147 | 19014428 | Mesa soldada para la preparación de verdura | 1400 x 700 x 850 | 1250 x 310 x 170 | 1.694,00 |



Tubos rebosaderos y válvulas de desagüe

- Accesorio. Los fregaderos se suministran con tubo rebosadero y válvula de desagüe incluidos. (Ø 1- 1/2")

Tubos rebosaderos y válvulas de desagüe

| Modelo | Referencia | Para cubetas de profundidad (mm) | P.V.P. Euros € |
|--------|-----------------|----------------------------------|----------------|
| TRV-25 | 19003221 | 250 | 46,20 |
| TRV-30 | 19003222 | 300 | 50,90 |

DES-MONTADOS

FREGADEROS DESMONTADOS GAMA 550-600-700



- Estos modelos se suministran desmontados.
- Los diferentes elementos conforman una estructura muy sólida, de fácil y rápido montaje mediante tornillería allen (se incluye llave).

FREGADEROS:

- Fabricados íntegramente en acero inoxidable AISI-304 18/10 con acabado satinado.
- Peto trasero de 100mm y canto frontal de 50mm en punto redondo, totalmente soldados.
- Cubas embutidas en acero inoxidable AISI-304 18/10 dotadas de protección antisonora, con válvula de desagüe y tubo rebosadero incorporado.
- Pueden equiparse con una amplia gama de grifos, ver páginas 31-35.
- Todos los modelos se pueden suministrar, como opción, con el orificio para colocar la grifería, ver página 26, P.V.P.: 28 €.



| FREGADERO | | BASTIDOR | | ESTANTE | |
|-----------|--|----------|--|---------|--|
|-----------|--|----------|--|---------|--|

| Dimensiones | Esquema | Dim.Cubeta | FREGADERO | | BASTIDOR | | ESTANTE | | |
|-------------|----------|-------------|--------------|-------------|----------|-----------|---------|-----------|-----|
| | | | Modelo | P.V.P.(€) | Modelo | P.V.P.(€) | Modelo | P.V.P.(€) | |
| 550 | NOVEDAD | 340x340x200 | FG-1055/11-D | 253 | BAD-1055 | 159 | EB-1055 | 103 | |
| | | 340x340x200 | FG-1055/11-I | 253 | BAD-1055 | 159 | EB-1055 | 103 | |
| | NOVEDAD | 400x400x250 | FG-1455/21-D | 273 | BAD-1455 | 207 | EB-1455 | 108 | |
| | | 400x400x250 | FG-1455/21-I | 273 | BAD-1455 | 207 | EB-1455 | 108 | |
| 600 | | 500x400x250 | FG-66/10 | 214 | BAD-66 | 160 | EB-66 | 85 | |
| | | 500x500x250 | FG-76/10 | 300 | BAD-76 | 177 | EB-76 | 92 | |
| | 1000x600 | | 400x400x250 | FG-106/11-D | 302 | BAD-106 | 189 | EB-106 | 121 |
| | | | 400x400x250 | FG-106/11-I | 302 | BAD-106 | 189 | EB-106 | 121 |
| | | | 400x400x250 | FG-106/20 | 432 | BAD-106 | 189 | EB-106 | 121 |
| | 1200x600 | | 500x400x250 | FG-126/11-D | 261 | BAD-126 | 196 | EB-126 | 133 |
| | | | 500x400x250 | FG-126/11-I | 261 | BAD-126 | 196 | EB-126 | 133 |
| | | | 500x400x250 | FG-126/20 | 451 | BAD-126 | 196 | EB-126 | 133 |
| | 1400x600 | | 500x400x250 | FG-146/11-D | 364 | BAD-146 | 235 | EB-146 | 157 |
| | | | 500x400x250 | FG-146/11-I | 364 | BAD-146 | 235 | EB-146 | 157 |
| | | | 500x400x250 | FG-146/20 | 494 | BAD-146 | 235 | EB-146 | 157 |
| | | | 400x400x250 | FG-146/21-D | 451 | BAD-146 | 235 | EB-146 | 157 |
| | | | 400x400x250 | FG-146/21-I | 451 | BAD-146 | 235 | EB-146 | 157 |
| | | | 400x400x250 | FG-146/21-I | 451 | BAD-146 | 235 | EB-146 | 157 |
| | 1600x600 | | 500x400x250 | FG-166/21-D | 494 | BAD-166 | 241 | EB-166 | 171 |
| | | | 500x400x250 | FG-166/21-I | 494 | BAD-166 | 241 | EB-166 | 171 |
| 1800x600 | | 500x400x250 | FG-186/21-D | 534 | BAD-186 | 259 | EB-186 | 198 | |
| | | 500x400x250 | FG-186/21-I | 534 | BAD-186 | 259 | EB-186 | 198 | |
| 2000x600 | | 500x400x250 | FG-206/22 | 557 | BAD-206 | 292 | EB-206 | 207 | |

BASTIDORES:

- Bastidores fabricados en acero inoxidable AISI-304 18/10 satinado, con trasera en acero galvanizado.
- Patas en tubo de 40x40mm con taco regulable mediante rosca oculta sanitaria. Altura adaptable entre 85 y 90 cm.
- Patas traseras retranquedadas 50mm para salvar radios sanitarios en los suelos.

ESTANTES:

- Estante inferior opcional, fabricado en acero inoxidable AISI-304 18/10 satinado, con omegas de refuerzo en acero galvanizado.
- Su diseño permite añadirse y montarse posteriormente.



Ejemplo de modelo fregadero con bastidor una vez montado



Ejemplo de modelo fregadero con bastidor y estante una vez montado



| FREGADERO | | BASTIDOR | | ESTANTE | |
|-----------|--|----------|--|---------|--|
|-----------|--|----------|--|---------|--|

| Dimensiones | Esquema | Dim.Cubeta | FREGADERO | | BASTIDOR | | ESTANTE | | |
|-------------|----------|-------------|-------------|-------------|----------|-----------|---------|-----------|-----|
| | | | Modelo | P.V.P.(€) | Modelo | P.V.P.(€) | Modelo | P.V.P.(€) | |
| 700 | | 500x500x300 | FG-77/10 | 312 | BAD-77 | 185 | EB-77 | 100 | |
| | | 600x500x300 | FG-87/10 | 326 | BAD-87 | 201 | EB-87 | 114 | |
| | 1000x700 | | 500x500x300 | FG-107/11-D | 329 | BAD-107 | 218 | EB-107 | 130 |
| | | | 500x500x300 | FG-107/11-I | 329 | BAD-107 | 218 | EB-107 | 130 |
| | 1200x700 | | 500x500x300 | FG-127/11-D | 302 | BAD-127 | 231 | EB-127 | 152 |
| | | | 500x500x300 | FG-127/11-I | 302 | BAD-127 | 231 | EB-127 | 152 |
| | | | 500x500x300 | FG-127/20 | 498 | BAD-127 | 231 | EB-127 | 152 |
| | 1400x700 | | 600x500x300 | FG-147/11-D | 384 | BAD-147 | 253 | EB-147 | 169 |
| | | | 600x500x300 | FG-147/11-I | 384 | BAD-147 | 253 | EB-147 | 169 |
| | | | 600x500x300 | FG-147/20 | 562 | BAD-147 | 253 | EB-147 | 169 |
| | 1600x700 | | 500x500x300 | FG-167/21-D | 518 | BAD-167 | 271 | EB-167 | 202 |
| | | | 500x500x300 | FG-167/21-I | 518 | BAD-167 | 271 | EB-167 | 202 |
| | 1800x700 | | 500x500x300 | FG-187/21-D | 586 | BAD-187 | 292 | EB-187 | 216 |
| | | | 500x500x300 | FG-187/21-I | 586 | BAD-187 | 292 | EB-187 | 216 |
| | | | 500x500x300 | FG-187/30 | 747 | BAD-187 | 292 | EB-187 | 216 |
| | 2000x700 | | 600x500x300 | FG-207/21-D | 634 | BAD-207 | 307 | EB-207 | 223 |
| | | 600x500x300 | FG-207/21-I | 634 | BAD-207 | 307 | EB-207 | 223 | |
| 2200x700 | | 500x500x300 | FG-227/22 | 663 | BAD-227 | 340 | EB-227 | 229 | |

DESMONTADOS

FREGADEROS DESMONTADOS GRAN CAPACIDAD

Se suministran desmontados. Los diferentes elementos conforman una estructura muy sólida, de fácil y rápido montaje, mediante tornillería allen (se incluye llave).

FREGADEROS:

- Fregaderos en acero inoxidable AISI-304 18/10, satinado.
- Peto trasero de 100mm y canto frontal de 50mm en punto redondo, totalmente soldados.
- Cubas embutidas de gran capacidad dotadas de protección antisonora, con válvula de desagüe y tubo rebosador incorporado.
- Pueden equiparse con una amplia gama de grifos, ver páginas 31-35.
- Todos los modelos pueden suministrarse, como opción, con el orificio para colocar la grifería, ver pág. 26, PVP: 28 €.

**BASTIDORES:**

- Fabricados en acero inoxidable AISI-304 18/10 satinado, con trasera en acero galvanizado.
- Patas en tubo de 40x40mm con taco regulable mediante rosca oculta sanitaria. Altura adaptable entre 85 y 90 cm.
- Patas traseras retranquedas 50mm para salvar radios sanitarios en los suelos.

ESTANTES:

- Fabricados en acero inoxidable AISI-304 18/10, acabado satinado, con omegas de refuerzo en acero galvanizado.



Modelo con bastidor una vez montado.



Modelo con bastidor y estante una vez montado.



| Dimensiones | Esquema | Dim.Cubeta | FREGADERO | | BASTIDOR | | ESTANTE | |
|-------------|---------|--------------|-------------|-----------|----------|-----------|---------|-----------|
| | | | Modelo | P.V.P.(€) | Modelo | P.V.P.(€) | Modelo | P.V.P.(€) |
| 1000x700 | | 800x500x350 | FG-107/10 | 580 | BAD-107 | 218 | EB-107 | 130 |
| 1200x700 | | 950x500x350 | FG-127/10 | 650 | BAD-127 | 231 | EB-127 | 152 |
| 1400x700 | | 1200x500x350 | FG-147/10 | 686 | BAD-147 | 253 | EB-147 | 169 |
| 1600x700 | | 800x500x350 | FG-167/11-D | 720 | BAD-167 | 271 | EB-167 | 202 |
| | | 800x500x350 | FG-167/11-I | 720 | BAD-167 | 271 | EB-167 | 202 |
| 1800x700 | | 800x500x350 | FG-187/20 | 907 | BAD-187 | 292 | EB-187 | 216 |
| 2000x700 | | 1200x500x350 | FG-207/11-D | 941 | BAD-207 | 307 | EB-207 | 223 |
| | | 1200x500x350 | FG-207/11-I | 941 | BAD-207 | 307 | EB-207 | 223 |

FREGADEROS DESMONTADOS CON HUECO PARA LAVAVAJILLAS GAMA 550-600-700

DESMONTADOS



Modelo con bastidor una vez montado



Modelo con bastidor y estante una vez montados

Se suministran desmontados. Los diferentes elementos conforman una estructura muy sólida, de fácil y rápido montaje, mediante tornillería allen (se incluye llave).

FREGADEROS:

- Fabricados íntegramente en acero inoxidable AISI-304 18/10 con acabado satinado.
- Peto trasero de 100mm y canto frontal de 50mm en punto redondo, totalmente soldados.
- Cubas embutidas dotadas de protección antisonora, con válvula de desagüe y tubo rebosador incorporado.
- Pueden equiparse con una amplia gama de grifos, ver páginas 31-35.

BASTIDORES:

- Fabricados en acero inoxidable AISI-304 18/10 satinado, con trasera en acero galvanizado.
- Patas en tubo de 40x40mm con taco regulable mediante rosca oculta sanitaria. Altura adaptable entre 85 y 90 cm.
- Patas traseras retranquedas 50mm para salvar radios sanitarios en los suelos.

ESTANTES:

- Estante inferior opcional, en acero inoxidable AISI-304 18/10, acabado satinado, con omegas de refuerzo en acero galvanizado.

☺ Diseñado para colocar un lavavasos.

☉ Diseñado para colocar un lavavajillas de máximo: 600x600x850mm.



| Dimensiones | Esquema | V/P | Dim.Cubeta | FREGADERO | | BASTIDOR | | ESTANTE | |
|-------------|---------|-----|-------------|--------------|-----------|----------|-----------|----------|-----------|
| | | | | Modelo | P.V.P.(€) | Modelo | P.V.P.(€) | Modelo | P.V.P.(€) |
| 550 | | ☺ | 340x340x200 | FG-1055/11-D | 253 | BLD-1055 | 153 | EBL-1055 | 80 |
| | | | 340x340x200 | FG-1055/11-I | 253 | BLD-1055 | 153 | EBL-1055 | 80 |
| | | ☺ | 400x400x250 | FG-1455/21-D | 273 | BLD-1455 | 200 | EBL-1455 | 84 |
| | | | 400x400x250 | FG-1455/21-I | 273 | BLD-1455 | 200 | EBL-1455 | 84 |
| 600 | | ☺ | 400x400x250 | FG-106/11-D | 302 | BLD-106 | 170 | EBL-106 | 85 |
| | | | 400x400x250 | FG-106/11-I | 302 | BLD-106 | 170 | EBL-106 | 85 |
| | | ☉ | 500x400x250 | FG-126/11-D | 261 | BLD-126 | 174 | EBL-126 | 86 |
| | | | 500x400x250 | FG-126/11-I | 261 | BLD-126 | 174 | EBL-126 | 86 |
| | | ☉ | 500x400x250 | FG-146/11-D | 364 | BLD-146 | 209 | EBL-146 | 102 |
| | | | 500x400x250 | FG-146/11-I | 364 | BLD-146 | 209 | EBL-146 | 102 |
| | | ☉ | 500x400x250 | FG-186/21-D | 534 | BLD-186 | 265 | EBL-186 | 133 |
| | | | 500x400x250 | FG-186/21-I | 534 | BLD-186 | 265 | EBL-186 | 133 |
| 700 | | ☉ | 500x500x300 | FG-127/11-D | 302 | BLD-127 | 180 | EBL-127 | 89 |
| | | | 500x500x300 | FG-127/11-I | 302 | BLD-127 | 180 | EBL-127 | 89 |
| | | ☉ | 600x500x300 | FG-147/11-D | 384 | BLD-147 | 215 | EBL-147 | 114 |
| | | | 600x500x300 | FG-147/11-I | 384 | BLD-147 | 215 | EBL-147 | 114 |
| | | ☉ | 500x500x300 | FG-187/21-D | 586 | BLD-187 | 270 | EBL-187 | 152 |
| | | | 500x500x300 | FG-187/21-I | 586 | BLD-187 | 270 | EBL-187 | 152 |

DESMONTADOS

FREGADEROS DESMONTADOS PARA DESBARAZADO

Estos modelos se suministran desmontados. Los diferentes elementos conforman una estructura muy sólida, de fácil y rápido montaje, mediante tornillería allen (se incluye llave).

FREGADEROS:

- Fabricados íntegramente en acero inoxidable AISI-304 18/10 con acabado satinado.
- Peto trasero de 100mm y canto frontal de 50mm en punto redondo, totalmente soldados.
- Cubas embutidas dotadas de protección antisonora, con válvula de desagüe y tubo rebosadero incorporado.
- Orificio embutido para desbarace con aro de goma gris desmontable de Ø 200mm, enrasado con la encimera para tirar los desperdicios al cubo de basura situado debajo de la encimera.
- Pueden equiparse con una amplia gama de grifos, ver pág. 31-35.
- Todos los modelos pueden suministrarse, como opción, con el orificio para colocar la grifería, ver pág. 26, PVP: 28 €.

BASTIDORES

- Fabricados en acero inoxidable AISI-304 18/10 satinado, con trasera en acero galvanizado.
- Patas en tubo de 40x40 con pie regulable por rosca oculta sanitaria. Altura adaptable entre 85 y 90 cm.
- Patas traseras retranquedas 50mm para salvar radios sanitarios en los suelos.
- Los bastidores para lavavajillas permiten alojar modelos estándar de hasta 600x600x850mm.
- Diseñados para alojar un cubo para desperdicios (no incluido), ver página 27.



Modelo con bastidor para lavavajillas una vez montado (cubo no incluido en el precio)



Modelo con bastidor una vez montado



| Dimensiones | Esquema | Dim. Cubeta | FREGADERO | | BASTIDOR | | BASTIDOR LAVAVAJILLAS | |
|-------------|---------|-------------|--------------|-----------|----------|-----------|-----------------------|-----------|
| | | | Modelo | P.V.P.(€) | Modelo | P.V.P.(€) | Modelo | P.V.P.(€) |
| 600 | | 500x400x250 | FG-186/111-D | 656 | BDD-186 | 349 | BDLD-186 | 298 |
| | | 500x400x250 | FG-186/111-I | 656 | BDD-186 | 349 | BDLD-186 | 298 |
| 700 | | 600x500x300 | FG-147/101-D | 492 | BDD-147 | 254 | - | - |
| | | 600x500x300 | FG-147/101-I | 492 | BDD-147 | 254 | - | - |
| 1800x700 | | 500x500x300 | FG-187/111-D | 697 | BDD-187 | 394 | BDLD-187 | 312 |
| | | 500x500x300 | FG-187/111-I | 697 | BDD-187 | 394 | BDLD-187 | 312 |

FREGADEROS INDUSTRIALES GAMA 550 Y SEMI INDUSTRIALES GAMA 500 CON CARTELAS

NOVEDAD

- Encimeras fabricadas íntegramente en acero inoxidable AISI-304 18/10 con cubetas embutidas.
- Los modelos industriales de 550mm están fabricados con peto trasero de 100mm y canto frontal de 50mm en punto redondo, totalmente soldados.
- Los modelos de 500 mm. tienen un peto trasero de 40mm.
- Todos los modelos incorporan escuadras para su fijación a pared.



FC-1055/11-D



FC-1050/11-D

| | Dimensiones | Esquema | Modelo | Dimension cubetas | Hueco lavavosos | P.V.P.(€) |
|-----|-------------|---------|--------------|-------------------|-----------------|-----------|
| 550 | 1000x550 | | FC-1055/11-D | 340x340x200 | SI | 327 |
| | | | FC-1055/11-I | 340x340x200 | SI | 327 |
| | 1400x550 | | FC-1455/21-D | 400x400x250 | SI | 347 |
| | | | FC-1455/21-I | 400x400x250 | SI | 347 |
| 500 | 800x500 | | FC-850/11-D | 340x370x150 | NO | 409 |
| | | | FC-850/11-I | 340x370x150 | NO | 409 |
| | 1000x500 | | FC-1050/11-D | 340x370x150 | 500x500x800 | 424 |
| | | | FC-1050/11-I | 340x370x150 | 500x500x800 | 424 |
| | 1350x500 | | FC-1350/21-D | 340x370x150 | 500x500x800 | 454 |
| | | | FC-1350/21-I | 340x370x150 | 500x500x800 | 454 |

FREGADEROS GAMA 500 SEMI INDUSTRIALES CON BASTIDOR



- Encimeras y bastidores fabricados íntegramente en acero inoxidable AISI-304 18/10. Encimera con peto de 40mm.
- Cubeta de 340x370x150mm. Incluye válvula y tapón de desagüe.
- Bastidor fabricado en tubo de acero inoxidable AISI 304 18/10 de 30x30mm, con patas regulables en altura y faldón de 100mm.
- Posibilidad de incorporar un lavavosos bajo el escurridor (excepto modelo FB-850).

| | Dimensiones | Esquema | Modelo | Dimension cubetas | Hueco lavavosos | P.V.P.(€) |
|-----|-------------|---------|--------------|-------------------|-----------------|-----------|
| 600 | 800x500 | | FB-850/11-D | 340x370x150 | NO | 335 |
| | | | FB-850/11-I | 340x370x150 | NO | 335 |
| 500 | 1000x500 | | FB-1050/11-D | 340x370x150 | 500x500x750 | 350 |
| | | | FB-1050/11-I | 340x370x150 | 500x500x750 | 350 |
| | 1350x500 | | FB-1350/21-D | 340x370x150 | 500x500x750 | 380 |
| | | | FB-1350/21-I | 340x370x150 | 500x500x750 | 380 |

SOLDADOS

FREGADEROS SOLDADOS GAMA 550-600-700



| FREGADERO CON BASTIDOR | | FREG. BASTIDOR Y ESTANTE | | FREGADERO CON MUEBLE | |
|------------------------|--|--------------------------|--|----------------------|--|
|------------------------|--|--------------------------|--|----------------------|--|

| Dimensiones | Esquema | Dim.Cubeta | FREGADERO CON BASTIDOR | | FREG. BASTIDOR Y ESTANTE | | FREGADERO CON MUEBLE | | |
|-------------|-------------|--------------|------------------------|--------------|--------------------------|--------------|----------------------|--------------|--------------|
| | | | Modelo | P.V.P.(€) | Modelo | P.V.P.(€) | Modelo | P.V.P.(€) | |
| 550 | | 340x340x200 | FMB-1055/11-D | 459 | FME-1055/11-D | 562 | - | - | |
| | | 340x340x200 | FMB-1055/11-I | 459 | FME-1055/11-I | 562 | - | - | |
| | | 400x400x250 | FMB-1455/21-D | 538 | FME-1455/21-D | 646 | - | - | |
| | | 400x400x250 | FMB-1455/21-I | 538 | FME-1455/21-I | 646 | - | - | |
| 600 | | 600x600 | FMB-66/10 | 421 | FME-66/10 | 506 | FMM-66/10 | 801 | |
| | | 700x600 | FMB-76/10 | 524 | FME-76/10 | 616 | - | - | |
| | | 1000x600 | 400x400x250 | FMB-106/11-D | 538 | FME-106/11-D | 659 | FMM-106/11-D | 1.067 |
| | | 400x400x250 | FMB-106/11-I | 538 | FME-106/11-I | 659 | FMM-106/11-I | 1.067 | |
| | | 400x400x250 | FMB-106/20 | 668 | FME-106/20 | 789 | FMM-106/20 | 1.197 | |
| | | 1200x600 | 500x400x250 | FMB-126/11-D | 515 | FME-126/11-D | 648 | FMM-126/11-D | 1.080 |
| | | 500x400x250 | FMB-126/11-I | 515 | FME-126/11-I | 648 | FMM-126/11-I | 1.080 | |
| | | 500x400x250 | FMB-126/20 | 705 | FME-126/20 | 838 | FMM-126/20 | 1.269 | |
| | | 1400x600 | 500x400x250 | FMB-146/11-D | 657 | FME-146/11-D | 814 | FMM-146/11-D | 1.236 |
| | | 500x400x250 | FMB-146/11-I | 657 | FME-146/11-I | 814 | FMM-146/11-I | 1.236 | |
| | | 500x400x250 | FMB-146/20 | 787 | FME-146/20 | 944 | FMM-146/20 | 1.366 | |
| | | 400x400x250 | FMB-146/21-D | 744 | FME-146/21-D | 901 | FMM-146/21-D | 1.353 | |
| | | 400x400x250 | FMB-146/21-I | 744 | FME-146/21-I | 901 | FMM-146/21-I | 1.353 | |
| | | | 1600x600 | 500x400x250 | FMB-166/21-D | 806 | FME-166/21-D | 977 | FMM-166/21-D |
| | 500x400x250 | | FMB-166/21-I | 806 | FME-166/21-I | 977 | FMM-166/21-I | 1.449 | |
| | | 1800x600 | 500x400x250 | FMB-186/21-D | 864 | FME-186/21-D | 1.062 | FMM-186/21-D | 1.541 |
| 500x400x250 | | FMB-186/21-I | 864 | FME-186/21-I | 1.062 | FMM-186/21-I | 1.541 | | |
| 2000x600 | | 500x400x250 | FMB-206/22 | 947 | FME-206/22 | 1.154 | FMM-206/22 | 1.625 | |

- Esta gama de fregaderos se suministra totalmente soldados.
- El nuevo diseño y la calidad de sus materiales les confieren una máxima robustez y estabilidad.
- Existen 3 posibilidades de fabricación:
 1. Modelos con bastidor.
 2. Modelos con bastidor más el estante.
 3. Muebles totalmente cerrados con puertas.
- Fregadero fabricado en acero inoxidable AISI-304 18/10 con peto trasero de 100mm y canto frontal de 50mm en punto redondo, totalmente soldados.
- Cubas embutidas dotadas de protección antisonora, con válvula de desagüe y tubo rebosadero incorporado.
- Las patas traseras quedan retranqueadas 50mm para salvar los radios sanitarios en los suelos.

- Patas en tubo de 40x40mm con pies regulables en altura mediante rosca oculta sanitaria. Altura adaptable entre 85 y 90 cm.
- Estantes fabricados en acero inoxidable AISI-304 18/10, acabado satinado, con omegas de refuerzo en acero galvanizado.
- Pueden equiparse con una amplia gama de grifos, ver pág. 31-35.
- Todos los modelos pueden suministrarse, como opción, con el orificio para colocar la grifería, ver pág. 26, PVP: 28 €.



MUEBLE FREGADERO CON PUERTAS

- Se suministra totalmente montado y soldado al fregadero y al estante base.
- Trasera abierta para permitir el acceso a las instalaciones.
- Patas robustas y regulables en altura mediante rosca oculta sanitaria.
- Altura adaptable entre 85 y 90 cm.
- Puertas correderas suspendidas, de deslizamiento suave mediante guía con rodamientos de bolas, excepto modelo FMM- 66/10, con puerta batiente.
- Opción cerradura con llave en puertas Ref. OCPC: 88 €.



| FREGADERO CON BASTIDOR | | FREG. BASTIDOR Y ESTANTE | | FREGADERO CON MUEBLE | |
|------------------------|--|--------------------------|--|----------------------|--|
|------------------------|--|--------------------------|--|----------------------|--|

| Dimensiones | Esquema | Dim.Cubeta | FREGADERO CON BASTIDOR | | FREG. BASTIDOR Y ESTANTE | | FREGADERO CON MUEBLE | |
|-------------|---------|-------------|------------------------|-----------|--------------------------|-----------|----------------------|-----------|
| | | | Modelo | P.V.P.(€) | Modelo | P.V.P.(€) | Modelo | P.V.P.(€) |
| 700x700 | | 500x500x300 | FMB-77/10 | 544 | FME-77/10 | 644 | - | - |
| 800x700 | | 600x500x300 | FMB-87/10 | 574 | FME-87/10 | 688 | FMM-87/10 | 1.135 |
| 1000x700 | | 500x500x300 | FMB-107/11-D | 594 | FME-107/11-D | 724 | FMM-107/11-D | 1.119 |
| | | 500x500x300 | FMB-107/11-I | 594 | FME-107/11-I | 724 | FMM-107/11-I | 1.119 |
| 1200x700 | | 500x500x300 | FMB-127/11-D | 591 | FME-127/11-D | 743 | FMM-127/11-D | 1.181 |
| | | 500x500x300 | FMB-127/11-I | 591 | FME-127/11-I | 743 | FMM-127/11-I | 1.181 |
| 1400x700 | | 500x500x300 | FMB-127/20 | 786 | FME-127/20 | 938 | FMM-127/20 | 1.377 |
| | | 600x500x300 | FMB-147/11-D | 695 | FME-147/11-D | 864 | FMM-147/11-D | 1.291 |
| 1400x700 | | 600x500x300 | FMB-147/11-I | 695 | FME-147/11-I | 864 | FMM-147/11-I | 1.291 |
| | | 600x500x300 | FMB-147/20 | 873 | FME-147/20 | 1.042 | FMM-147/20 | 1.470 |
| 1600x700 | | 500x500x300 | FMB-167/21-D | 860 | FME-167/21-D | 1.062 | FMM-167/21-D | 1.489 |
| | | 500x500x300 | FMB-167/21-I | 860 | FME-167/21-I | 1.062 | FMM-167/21-I | 1.489 |
| 1800x700 | | 500x500x300 | FMB-187/21-D | 949 | FME-187/21-D | 1.165 | FMM-187/21-D | 1.608 |
| | | 500x500x300 | FMB-187/21-I | 949 | FME-187/21-I | 1.165 | FMM-187/21-I | 1.608 |
| | | 500x500x300 | FMB-187/30 | 1.110 | FME-187/30 | 1.326 | FMM-187/30 | 1.769 |
| 2000x700 | | 600x500x300 | FMB-207/21-D | 1.039 | FME-207/21-D | 1.262 | FMM-207/21-D | 1.705 |
| | | 600x500x300 | FMB-207/21-I | 1.039 | FME-207/21-I | 1.262 | FMM-207/21-I | 1.705 |
| 2200x700 | | 500x500x300 | FMB-227/22 | 1.101 | FME-227/22 | 1.330 | - | - |

SOLDADOS

FREGADEROS SOLDADOS GRAN CAPACIDAD

Todos los modelos se suministran totalmente soldados.

FREGADEROS con BASTIDOR:

- Fregaderos fabricados en acero inoxidable AISI-304 18/10, acabado satinado.
- Peto trasero de 100mm y canto frontal de 50mm en punto redondo, totalmente soldados.
- Cubas embutidas dotadas de protección antisonora, con válvula de desagüe y tubo rebosadero incorporado.
- Pueden equiparse con una amplia gama de grifos, ver pág. 31-35.
- Todos los modelos pueden suministrarse, como opción, con el orificio para colocar la grifería, ver pág. 26, PVP: 28 €
- El bastidor esta fabricado en acero inoxidable AISI-304 18/10 satinado, con trase-
ra en acero galvanizado. Patas en tubo de 40x40mm con taco regulable mediante rosca oculta sanitaria. Altura adaptable entre



85 y 90 cm. Patas traseras retranqueadas 50mm para salvar radios sanitarios en los suelos.

ESTANTE:

Existen modelos con estante inferior soldado a las 4 patas que amplia su utilidad al tiempo que le confiere mayor robustez.

MUEBLE FREGADERO:

- Se suministra montado y soldado al fregadero.
- Trasera abierta para permitir el acceso a las instalaciones.
- Patas robustas y regulables en altura por rosca oculta sanitaria. Altura adaptable entre 85 y 90 cm.
- Puertas correderas suspendidas de deslizamiento suave mediante guía con rodamientos de bolas.
- Opción cerradura con llave en puertas ref. OCPC: 88 €



Modelo con bastidor y estante



Modelo con bastidor



Mueble fregadero con puertas



| Dimensiones | Esquema | Dim.Cubeta | FREGADERO CON BASTIDOR | | FREG. BASTIDOR Y ESTANTE | | FREGADERO CON MUEBLE | |
|-------------|---------|--------------|------------------------|-----------|--------------------------|-----------|----------------------|-----------|
| | | | Modelo | P.V.P.(€) | Modelo | P.V.P.(€) | Modelo | P.V.P.(€) |
| 1000x700 | | 800x500x350 | FMB-107/10 | 845 | FME-107/10 | 975 | FMM-107/10 | 1.370 |
| 1200x700 | | 950x500x350 | FMB-127/10 | 939 | FME-127/10 | 1.091 | FMM-127/10 | 1.529 |
| 1400x700 | | 1200x500x350 | FMB-147/10 | 997 | FME-147/10 | 1.166 | FMM-147/10 | 1.594 |
| 1600x700 | | 800x500x350 | FMB-167/11-D | 1.062 | FME-167/11-D | 1.264 | FMM-167/11-D | 1.691 |
| | | 800x500x350 | FMB-167/11-I | 1.062 | FME-167/11-I | 1.264 | FMM-167/11-I | 1.691 |
| 1800x700 | | 800x500x350 | FMB-187/20 | 1.270 | FME-187/20 | 1.422 | FMM-187/20 | 1.961 |
| 2000x700 | | 1200x500x350 | FMB-207/11-D | 1.346 | FME-207/11-D | 1.569 | FMM-207/11-D | 1.980 |
| | | 1200x500x350 | FMB-207/11-I | 1.430 | FME-207/11-I | 1.632 | FMM-207/11-I | 2.019 |

FREGADEROS SOLDADOS CON HUECO PARA LAVAVAJILLAS GAMA 550-600-700

SOLDADOS



Se suministran totalmente soldados.

FREGADEROS con BASTIDOR:

- Fregaderos fabricados en acero inoxidable AISI-304 18/10.
- Peto trasero de 100mm y canto frontal de 50mm en punto redondo, totalmente soldados.
- Cubas embutidas dotadas de protección antisonora, con válvula de desagüe y tubo rebosadero incorporado.
- Bastidor fabricado en acero inoxidable AISI-304 18/10 satinado, con trasera en acero galvanizado. Patas en tubo de 40x40mm con taco regulable mediante rosca oculta sanitaria. Altura adaptable entre 85 y 90 cm. Patas traseras retranqueadas 50mm para salvar radios sanitarios en los suelos.

ESTANTE:

Existen modelos con estante inferior soldado a las 4 patas que amplia su utilidad, al tiempo que le confiere mayor robustez.

MUEBLE FREGADERO LAVAVAJILLAS CON PUERTAS:

- Se suministran soldados al fregadero.
- Trasera abierta para permitir el acceso a las instalaciones.
- Patas robustas y regulables en altura mediante rosca oculta sanitaria. Altura adaptable entre 85 y 90cm.
- Puertas batientes con posibilidad de incorporar cerradura con llave, ref. OCPB: 35 €.
- Modelos FMLM-186 Y FMLM-187: Puertas correderas suspendidas con rodamientos de bolas. Opción cerradura con llave OCPC: 88 €

Diseñado para colocar un lavavasos.

Diseñado para colocar un lavavajillas de máximo: 600x600x850mm.



| Dimensiones | Esquema | V/P | Dim.Cubeta | FREGADERO CON BASTIDOR | | FREG. BASTIDOR Y ESTANTE | | FREGADERO CON MUEBLE | | |
|-------------|----------|-----|-------------|------------------------|---------------|--------------------------|---------------|----------------------|---------------|-------|
| | | | | Modelo | P.V.P.(€) | Modelo | P.V.P.(€) | Modelo | P.V.P.(€) | |
| 550 | | | 340x340x200 | FMBL-1055/11-D | 453 | FMEL-1055/11-D | 533 | - | - | |
| | | | 340x340x200 | FMBL-1055/11-I | 453 | FMEL-1055/11-I | 533 | - | - | |
| | | | 400x400x250 | FMBL-1455/21-D | 531 | FMEL-1455/21-D | 615 | - | - | |
| | | | 400x400x250 | FMBL-1455/21-I | 531 | FMEL-1455/21-I | 615 | - | - | |
| 600 | | | 400x400x250 | FMBL-106/11-D | 519 | FMEL-106/11-D | 604 | - | - | |
| | | | 400x400x250 | FMBL-106/11-I | 519 | FMEL-106/11-I | 604 | - | - | |
| | | | 500x400x250 | FMBL-126/11-D | 493 | FMEL-126/11-D | 578 | FMLM-126/11-D | 866 | |
| | | | 500x400x250 | FMBL-126/11-I | 493 | FMEL-126/11-I | 578 | FMLM-126/11-I | 866 | |
| | 1400x600 | | | 500x400x250 | FMBL-146/11-D | 631 | FMEL-146/11-D | 733 | FMLM-146/11-D | 1.174 |
| | | | | 500x400x250 | FMBL-146/11-I | 631 | FMEL-146/11-I | 733 | FMLM-146/11-I | 1.174 |
| 1800x600 | | | 500x400x250 | FMBL-186/21-D | 870 | FMEL-186/21-D | 1.003 | FMLM-186/21-D | 1.371 | |
| | | | 500x400x250 | FMBL-186/21-I | 870 | FMEL-186/21-I | 1.003 | FMLM-186/21-I | 1.371 | |
| 700 | | | 500x500x300 | FMBL-127/11-D | 540 | FMEL-127/11-D | 629 | FMLM-127/11-D | 925 | |
| | | | 500x500x300 | FMBL-127/11-I | 540 | FMEL-127/11-I | 629 | FMLM-127/11-I | 925 | |
| | | | 600x500x300 | FMBL-147/11-D | 651 | FMEL-147/11-D | 765 | FMLM-147/11-D | 1.193 | |
| | | | 600x500x300 | FMBL-147/11-I | 651 | FMEL-147/11-I | 765 | FMLM-147/11-I | 1.193 | |
| 1800x700 | | | 500x500x300 | FMBL-187/21-D | 927 | FMEL-187/21-D | 1.079 | FMLM-187/21-D | 1.483 | |
| | | | 500x500x300 | FMBL-187/21-I | 927 | FMEL-187/21-I | 1.079 | FMLM-187/21-I | 1.483 | |

SOLDADOS

FREGADEROS SOLDADOS PARA DESBARAZADO GAMA 600-700

Todos los modelos se suministran totalmente soldados.

FREGADEROS con BASTIDOR:

- Los sobes con fregaderos y aro están fabricados en acero inoxidable AISI-304 18/10, acabado satinado.
- Peto trasero de 100mm y canto frontal de 50mm en punto redondo, totalmente soldados.
- Cubas embutidas dotadas de protección antisonora, con válvula de desagüe y tubo rebosadero incorporado.
- Orificio para desbarace con aro de goma gris enrasado con el sobre y desmontable.
- Pueden equiparse con una amplia gama de grifos, ver pág. 31/35.

- Todos los modelos se pueden suministrar, como opción, con el orificio para colocar la grifería. PVP: 28 €.
- Bastidor fabricado en acero inoxidable AISI-304 18/10 acabado satinado, con trasera en acero galvanizado. Patas en tubo de 40x40mm con taco regulable mediante rosca oculta sanitaria. Altura adaptable entre 85 y 90 cm. Patas traseras retranquedas 50mm.
- Los bastidores para lavavajillas permiten alojar modelos estándar de hasta 600x600x850mm.
- Diseñados para alojar un cubo para desperdicios no incluido, ver página 27.



Cubo para desperdicios no incluido en el precio



| | | | FREGADERO CON BASTIDOR | | FREGADERO CON BASTIDOR LAVAVAJILLAS | |
|-------------|---------|-------------|------------------------|-----------|-------------------------------------|-----------|
| Dimensiones | Esquema | Dim.Cubeta | Modelo | P.V.P.(€) | Modelo | P.V.P.(€) |
| 600 | | 500x400x250 | FMBD-186/111-D | 1.076 | FMBDL-186/111-D | 1.025 |
| | | 500x400x250 | FMBD-186/111-I | 1.076 | FMBDL-186/111-I | 1.025 |
| 700 | | 600x500x300 | FMBD-147/101-D | 804 | - | - |
| | | 600x500x300 | FMBD-147/101-I | 804 | - | - |
| 700 | | 500x500x300 | FMBD-187/111-D | 1.162 | FMBDL-187/111-D | 1.080 |
| | | 500x500x300 | FMBD-187/111-I | 1.162 | FMBDL-187/111-I | 1.080 |

MESAS MURALES SOLDADAS CON CUBETA GAMA 600 Y 700

SOLDADAS

- Encimeras y estantes fabricados en acero inoxidable AISI-304 18/10 en acabado satinado y reforzados mediante omegas.
- Estructura totalmente soldada. Modelos desmontados, ver página 44.
- Peto trasero de 100 mm y canto frontal de 50 mm en punto redondo totalmente soldado.
- Cubeta de 400x400x250 mm con desagüe, dotada de protección antisonora.
- En las mesas sin estante se incorpora tubo de refuerzo de 40x40mm que le proporciona una excelente rigidez.
- Patas en tubo de acero inoxidable de 40x40 mm con pies regulables en altura mediante rosca oculta, también en acero inoxidable.
- En la encimera se incorpora orificio de Ø35 mm para la colocación de la grifería.

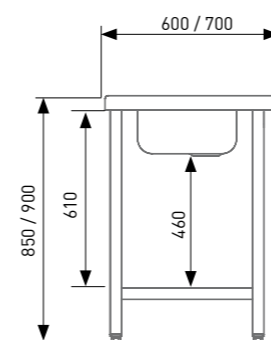

MESAS CON ESTANTE

MESAS CON REFUERZO

| Dimensiones | MESAS CON ESTANTE | | | P.V.P.(€) | MESAS CON REFUERZO | | | P.V.P.(€) | |
|--------------|-------------------|----------------|------------------|-------------|--------------------|----------------|------------------|------------|-----|
| | Cubeta derecha | Cubeta central | Cubeta izquierda | | Cubeta derecha | Cubeta central | Cubeta izquierda | | |
| 600 | 1000x600x600 | MCC60-100DE | MCC60-100CE | MCC60-100IE | 620 | MCC60-100D | MCC60-100C | MCC60-100I | 605 |
| | 1200x600x600 | MCC60-120DE | MCC60-120CE | MCC60-120IE | 651 | MCC60-120D | MCC60-120C | MCC60-120I | 635 |
| | 1400x600x600 | MCC60-140DE | MCC60-140CE | MCC60-140IE | 685 | MCC60-140D | MCC60-140C | MCC60-140I | 667 |
| | 1500x600x600 | MCC60-150DE | MCC60-150CE | MCC60-150IE | 706 | MCC60-150D | MCC60-150C | MCC60-150I | 682 |
| | 1600x600x600 | MCC60-160DE | MCC60-160CE | MCC60-160IE | 726 | MCC60-160D | MCC60-160C | MCC60-160I | 692 |
| | 1800x600x600 | MCC60-180DE | MCC60-180CE | MCC60-180IE | 790 | MCC60-180D | MCC60-180C | MCC60-180I | 745 |
| | 2000x600x600 | MCC60-200DE | MCC60-200CE | MCC60-200IE | 854 | MCC60-200D | MCC60-200C | MCC60-200I | 813 |
| | 2200x600x600 | MCC60-220DE | MCC60-220CE | MCC60-220IE | 993 | MCC60-220D | MCC60-220C | MCC60-220I | 938 |
| 2400x600x600 | MCC60-240DE | MCC60-240CE | MCC60-240IE | 1009 | MCC60-240D | MCC60-240C | MCC60-240I | 953 | |
| 700 | 1000x700x850 | MCC70-100DE | MCC70-100CE | MCC70-100IE | 653 | MCC70-100D | MCC70-100C | MCC70-100I | 633 |
| | 1200x700x850 | MCC70-120DE | MCC70-120CE | MCC70-120IE | 690 | MCC70-120D | MCC70-120C | MCC70-120I | 674 |
| | 1400x700x850 | MCC70-140DE | MCC70-140CE | MCC70-140IE | 739 | MCC70-140D | MCC70-140C | MCC70-140I | 716 |
| | 1500x700x850 | MCC70-150DE | MCC70-150CE | MCC70-150IE | 760 | MCC70-150D | MCC70-150C | MCC70-150I | 731 |
| | 1600x700x850 | MCC70-160DE | MCC70-160CE | MCC70-160IE | 775 | MCC70-160D | MCC70-160C | MCC70-160I | 737 |
| | 1800x700x850 | MCC70-180DE | MCC70-180CE | MCC70-180IE | 842 | MCC70-180D | MCC70-180C | MCC70-180I | 781 |
| | 2000x700x850 | MCC70-200DE | MCC70-200CE | MCC70-200IE | 901 | MCC70-200D | MCC70-200C | MCC70-200I | 857 |
| | 2200x700x850 | MCC70-220DE | MCC70-220CE | MCC70-220IE | 1.008 | MCC70-220D | MCC70-220C | MCC70-220I | 973 |
| 2400x700x850 | MCC70-240DE | MCC70-240CE | MCC70-240IE | 1.030 | MCC70-240D | MCC70-240C | MCC70-240I | 1.001 | |



FREGADERO VERTEDERO

- Fabricado completamente acero inoxidable AISI 304 18/10.
- Cubeta de 500x400x250 mm (Gama 600) o 500x500x300 mm (Gama 700), con desagüe y tubo rebosadero.
- Bastidor incluido en el precio.
- Patas regulables en altura mediante rosca oculta.
- Incluye rejilla removible para el apoyo de grandes recipientes.

| | Modelo | Dimensiones | Bastidor | P.V.P. (€) |
|-----|-----------|-------------|------------|------------|
| 600 | FVD-66/10 | 600x600x500 | Desmontado | 421 |
| | FV-66/10 | 600x600x500 | Soldado | 468 |
| 700 | FVD-77/10 | 700x700x500 | Desmontado | 478 |
| | FV-77/10 | 700x700x500 | Soldado | 525 |

SOPORTES MURALES

- Fabricados en acero inoxidable AISI 304.
- La pata es desmontable y regulable en altura.
- Válidos para encimeras y fregaderos de fondo 600 y 700 mm.

| Modelo | Descripción | Dimensiones | P.V.P. (€/ud) |
|--------|------------------------|-------------|---------------|
| SM | Soporte mural | 410x580 | 95 |
| SMP | Soporte mural con pata | 410x830 | 122 |

PLAFÓN Y PETO LATERAL PARA FREGADEROS

- Fabricados en acero inoxidable AISI 304 satinado.
- Se integran en cualquier fregadero de Eratos.
- Fácil montaje.

| | Modelo | Dimensiones | Descripción | P.V.P. (€) |
|-----|--------|-------------|----------------|------------|
| 600 | PLF-60 | 600x600 | Plafón | 66 |
| | PL-60D | 600x100 | Peto derecho | 101 |
| | PL-60I | 600x100 | Peto izquierdo | 101 |
| 700 | PLF-70 | 600x700 | Plafón | 75 |
| | PL-70D | 700x100 | Peto derecho | 109 |
| | PL-70I | 700x100 | Peto izquierdo | 109 |

ORIFICIO PARA GRIFERÍA

- Orificio de 35 mm. de diámetro.
- Nota: Cuando se coloca un fregadero con bastidor para lavavajillas, el orificio no podrá realizarse entre la cubeta y el escurridor.

| Modelo | Posición | Dimensiones | P.V.P. (€) |
|--------|----------|--------------------------------|------------|
| OAG-D | | Orificio derecha de la cuba | 28 |
| OAG-C | | Orificio centro de la cuba | 28 |
| OAG-I | | Orificio izquierda de la cuba | 28 |
| OAG-E | | Orificio grifo entre las cubas | 28 |

MESAS PREPARACIÓN DE CARNE Y PESCADO

- Fabricada en acero inoxidable AISI-304 18/10 satinado.
- Peto trasero de 100 mm y canto frontal de 50 mm en punto redondo, totalmente soldados.
- Placa de polietileno para corte y agujero para desbarazado.
- Rebaje con desagüe dotado de rejilla perforada removible.
- Patas en tubo de 40x40 con taco regulable en altura mediante rosca oculta.
- Diseñados para alojar un cubo para desperdicios (No incluido).
- El bastidor soldado se entrega montado y completamente soldado a la encimera.

| Modelo | Dimensiones | Descripción | P.V.P. (€) |
|---------|-------------|---------------------|------------|
| EPC-147 | 1400x700 | Encimera | 861 |
| BPD-147 | 1400x700 | Bastidor desmontado | 262 |
| BP-147 | 1400x700 | Bastidor soldado | 321 |

MESAS PREPARACIÓN DE VERDURAS

- Fabricada en acero inoxidable AISI-304 18/10 satinado.
- Peto trasero de 100 mm y canto frontal de 50 mm en punto redondo, totalmente soldados.
- Placa de polietileno para corte y agujero para desbarace.
- Cubeta de 1200x310x170 mm con desagüe y posibilidad de superponer cubetas GN 1/3, 1/2, 1/1, 2/3.
- Patas en tubo de 40x40 con taco regulable en altura mediante rosca oculta.
- Diseñados para alojar un cubo (no incluido) para desperdicios.
- El bastidor soldado se entrega montado y completamente soldado a la encimera.

| Modelo | Dimensiones | Descripción | P.V.P. (€) |
|---------|-------------|---------------------|------------|
| EPV-147 | 1400x700 | Encimera | 885 |
| BPD-147 | 1400x700 | Bastidor desmontado | 262 |
| BP-147 | 1400x700 | Bastidor soldado | 321 |

CUBO CONTENEDOR INOX CON RUEDAS

- Fabricados en acero inoxidable AISI-304 18/10.
- Fondo embutido para facilitar la limpieza.
- Los modelos CC-50 y CC-100 incluyen tapa removible.
- Los modelos CCP-100 y SB-100 están equipados con tapa accionada por pedal.
- Disponibles en dos capacidades: 50 y 100 litros.
- Dotados de ruedas de Ø50 mm.

| Modelo | Dimensiones | Descripción | P.V.P. (€) |
|---------|-------------------|-------------------------|------------|
| CC-50 | Ø380x605 (50 L.) | Sin pedal | 179 |
| CC-100 | Ø450x685 (100 L.) | Sin pedal | 210 |
| CCP-100 | Ø450x685 (100 L.) | Con pedal | 248 |
| SB-100 | Ø410x850 (100 L.) | Soporte bolsa con pedal | 235 |



Cubo para desperdicios no incluido en el precio.



Cubo para desperdicios no incluido en el precio.



CC-50

CC-100

CCP-100

SB-100

Características de fabricación:

Fregaderos

La amplia gama de fregaderos Fricosmos está concebida para adaptarse al máximo a las necesidades industriales, por lo que en nuestro catálogo encontrarán fregaderos colgantes, con soporte, con puertas, etc.

Totalmente fabricados en acero inoxidable, cuentan con bastidores de refuerzo bajo la encimera y entrepaño.

Estructura totalmente soldada que garantiza una mayor solidez frente a otros fregaderos con soportes desmontables. Patas construidas en tubo de 40x40 mm. Los modelos sin entrepaño llevan bastidor inferior de refuerzo.

Soporte desplazado en su parte trasera para salvar la curva sanitaria del suelo.

Pies regulables para favorecer la estabilidad, ya que se adaptan a cualquier desnivel del suelo.

Válvula de desagüe con tapón y rebosadero en modelos de fondo 500 mm. Los modelos industriales (fondo 600 y 700 mm.) se suministran con tubo rebosadero y válvula de desagüe.

Opcionalmente se pueden instalar los siguientes accesorios:



| | |
|----------------------------|-----|
| Taladro para acoplar grifo | 194 |
| Cajones | 474 |
| Ruedas | 478 |
| Válvula de descarga rápida | 226 |
| Esterilizador de cuchillos | 357 |
| Cubetas Gastronorm | 423 |

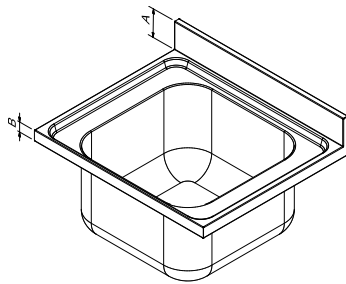

| | A | B |
|---|-----|----|
| Serie 500 Model 500 Série 500 | 25 | 25 |
| Serie 550 Model 550 Série 550 | 100 | 60 |
| Serie 600 y 700 Model 600 & 700 Série 600 et 700 | 100 | 60 |



Detalle de tubo rebosadero (Fregaderos de ancho 600 y 700 mm)
Overflow detail, (600 y 700 mm sinks)
Détail de tube-déversoir (profondeur 600 et 700 mm)

Manufacturing characteristics:

Sink units

The wide range of sinks Fricosmos is conceived to fit in to the best industrial needs: wall-mounted sinks, with support, sliding or hinged doors...

Wholly made of stainless steel, they are fitted with undercounter and undershelf reinforcement frames.

Totally welded frame that guarantees a higher solidity in comparison to other detachable supports. Legs made of tube 40x40 mm. Models without shelf are reinforced with lower frame.

Frame support set back from the edge of the top to overcome the sanitary rounded corners.

Adjustable feet, for a better stability, since they can be adjusted to any floor unevenness.

Drain valve with plug and overflow in sink units of 500 mm depth. Industrial units (depth 600 and 700 mm.) are provided with pipe-overflow and drain valve.

Optionally, the following accessories can be installed:



| | |
|---------------------------|-----|
| Hole to couple tap | 194 |
| Drawers | 474 |
| Wheels | 478 |
| Quick drain valve | 226 |
| Knife-holder disinfectant | 357 |
| Gastronorm containers | 423 |

Detalle de rueda de acero inoxidable con freno acoplada a pata de fregadero.

Detail of wheel in stainless steel with brake fixed to leg.

Détail de roue en acier inoxydable avec frein installé dans pied.



Detalle de pata con pie regulable.

Détail of adjustable feet.
Détail de pie réglable.

Caractéristiques de fabrication:

Éviers

L'ample gamme d'éviers Fricosmos est conçue pour sa meilleure adaptation aux besoins industriels. Éviers suspendus, avec support, avec portes à deux battants, coulissantes...

Fabriqués entièrement en acier inoxydable, avec renfort sous l'étagère et tablette du dessous.

Châssis totalement soudé. Il permet d'achever plus de solidité par rapport à d'autres éviers avec supports démontables. Pieds construits en tube de 40x40. Les modèles sans tablette-rayon ont du châssis inférieur de renforcement.

Support déplacé dans la partie postérieure pour permettre l'installation des conduits d'eau. En plus il est dessiné pour s'adapter parfaitement à la courbure sanitaire du sol.

Pieds réglables pour favoriser sa stabilité, puisqu'ils s'adaptent à n'importe quel sol.

Écoulement avec tampon et déversoir dans éviers avec 500 mm de profondeur. Les éviers industriels (profondeur 600 et 700 mm) sont fabriqués avec tube-déversoir et écoulement.

On peut installer les suivantes accessoires optionnels:



| | |
|--------------------------------|-----|
| Trou pour accoupler un robinet | 194 |
| Tiroirs | 474 |
| Rouelles | 478 |
| Valve de rapide drainage | 226 |
| Porte-couteaux désinfecteur | 357 |
| Bacs Gastronorm | 423 |

Fregaderos para soldar

Sink units to weld
Éviers à souder



Características de fabricación:

Fabricados en acero inoxidable.
Las cubetas son de 1 mm de espesor y están acabadas en satinado scotch-brite.
Válvula de desagüe con tapón y rebosadero en modelos redondos, los modelos industriales de 250, 300 y 350 mm se suministran con válvula de desagüe (sin rebosadero), tubo de rebosadero y tapón.

Manufacturing characteristics:

Made in stainless steel.
Tanks have 1 mm. thick and scotch brite matt finish.
Drain valve with plug and overflow in rounded. Industrial models of 250, 300 and 350 mm. depth are provided with drain valve (without overflow).

Caractéristiques de fabrication:

Fabriqués en acier inoxydable.
Les bacs ont 1 mm d'épaisseur avec finition satiné scotch brite.
Valvule d'écoulement avec bonde et déversoir dans modèles ronds Les modèles industriels de 250, 300 et 350 mm son pourvus avec valvule d'écoulement (sans déversoir).

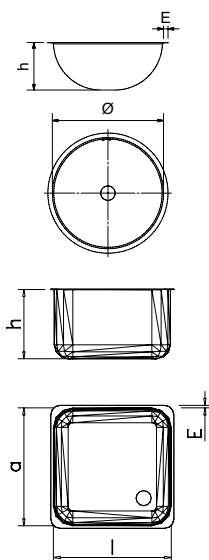

| Ø | l | a | h | E | kg | Barcode | € |
|-----|-------|-----|-----|----|-------|---------|---------------|
| 260 | | | 115 | 15 | 0,70 | 350624 | 61,00 |
| 390 | | | 150 | 20 | 1,40 | 350620 | 81,00 |
| | 370 | 340 | 145 | 20 | 2,60 | 350648 | 81,00 |
| | 400 | 400 | 250 | 20 | 3,71 | 454018 | 106,00 |
| | 400 | 400 | 300 | 20 | 4,10 | 454020 | 110,00 |
| | 500 | 500 | 300 | 20 | 5,40 | 454039 | 136,00 |
| | 500 | 500 | 350 | 20 | 5,63 | 454041 | 215,00 |
| | 600 | 450 | 300 | 20 | 5,45 | 454042 | 215,00 |
| | 600 | 450 | 300 | 20 | 5,45 | 454044 | 215,00 |
| | 600 | 450 | 350 | 20 | 6,11 | 454045 | 219,00 |
| | 600 | 450 | 350 | 20 | 6,11 | 454054 | 219,00 |
| | 600 | 500 | 300 | 20 | 5,95 | 454046 | 215,00 |
| | 600 | 500 | 300 | 20 | 5,95 | 454048 | 215,00 |
| | 600 | 500 | 350 | 20 | 6,51 | 454050 | 222,00 |
| | 600 | 500 | 350 | 20 | 6,51 | 454052 | 222,00 |
| | 800 | 420 | 350 | 20 | 9,51 | 454004 | 368,00 |
| | 800 | 420 | 350 | 20 | 9,51 | 454006 | 368,00 |
| | 1.060 | 420 | 350 | 20 | 10,51 | 454008 | 413,00 |
| | 1.060 | 420 | 350 | 20 | 10,51 | 454010 | 413,00 |

Fregaderos para encastrar

Built-in sink series
Éviers modèle à intégrer

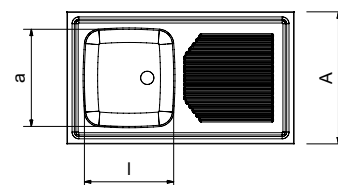
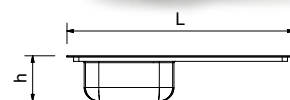

| L | A | l | a | h | kg | Barcode | € |
|---|---|---|---|---|----|---------|---|
|---|---|---|---|---|----|---------|---|



860 500 340 390 160 2,50 453202 **155,00**



860 500 340 390 160 2,50 453204 **155,00**



1.160 500 330 360 160 3,50 453206 **174,00**



1.160 500 330 360 160 3,50 453208 **174,00**

Fregaderos

Sink units
Eviers

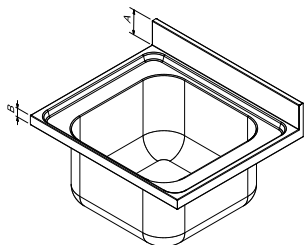

| | A | B |
|---|-----|----|
| Serie 500 Model 500 Série 500 | 25 | 25 |
| Serie 550 Model 550 Série 550 | 100 | 40 |
| Serie 600 y 700 Model 600 & 700 Série 600 et 700 | 100 | 40 |



| L | A | l | a | h | Kg | Barcode | € |
|-------|-----|-------|-----|-----|-------|---------|-----------------|
| 450 | 450 | 370 | 340 | 150 | 1,85 | 450603 | 71,00 |
| 450 | 500 | 340 | 370 | 150 | 2,10 | 450604 | 79,00 |
| 600 | 500 | 504 | 403 | 150 | 2,95 | 450606 | 84,00 |
| 600 | 600 | 400 | 500 | 250 | 7,50 | 452200 | 207,00 |
| 700 | 600 | 500 | 400 | 250 | 8,35 | 452202 | 331,00 |
| 700 | 700 | 500 | 500 | 300 | 9,00 | 452602 | 333,00 |
| 800 | 600 | 500 | 400 | 250 | 9,00 | 452204 | 339,00 |
| 800 | 700 | 600 | 500 | 320 | 10,00 | 452604 | 332,00 |
| | | | | | | | |
| 1.000 | 600 | 860 | 420 | 350 | 14,50 | 452228 | 486,00 |
| 1.000 | 700 | 860 | 500 | 350 | 15,50 | 452628 | 498,00 |
| 1.200 | 600 | 1.060 | 420 | 350 | 16,50 | 452230 | 541,00 |
| 1.200 | 700 | 1.060 | 500 | 350 | 17,50 | 452630 | 551,00 |
| 1.500 | 600 | 1.160 | 420 | 600 | 19,50 | 453804 | 803,00 |
| 1.500 | 700 | 1.160 | 500 | 600 | 20,50 | 453806 | 803,00 |
| | | | | | | | |
| 2.000 | 600 | 800 | 420 | 600 | 24,50 | 453808 | 1.311,00 |
| 2.000 | 700 | 800 | 500 | 600 | 25,50 | 453810 | 1.311,00 |
| | | | | | | | |
| 1.300 | 700 | 800 | 500 | 400 | 14,00 | 453602 | 568,00 |
| 1.600 | 700 | 950 | 500 | 400 | 18,00 | 453606 | 593,00 |
| | | | | | | | |
| 1.300 | 700 | 800 | 500 | 400 | 14,00 | 453604 | 568,00 |
| 1.600 | 700 | 950 | 500 | 400 | 18,00 | 453608 | 593,00 |
| | | | | | | | |
| 800 | 500 | 340 | 370 | 150 | 3,10 | 450616 | 93,00 |
| 1.000 | 500 | 340 | 370 | 150 | 3,80 | 450628 | 111,00 |
| 1.000 | 550 | 340 | 340 | 200 | 8,50 | 452002 | 241,00 |
| 1.000 | 600 | 500 | 400 | 250 | 9,00 | 452206 | 345,00 |
| 1.000 | 700 | 500 | 500 | 300 | 10,00 | 452606 | 348,00 |
| 1.200 | 600 | 500 | 400 | 250 | 11,65 | 452210 | 270,00 |
| 1.200 | 700 | 400 | 500 | 250 | 12,65 | 452610 | 281,00 |
| 1.300 | 600 | 500 | 400 | 250 | 12,65 | 452214 | 368,00 |
| 1.300 | 700 | 500 | 500 | 300 | 12,50 | 452614 | 370,00 |
| 1.400 | 600 | 500 | 400 | 250 | 13,00 | 452218 | 387,00 |
| 1.400 | 700 | 600 | 500 | 320 | 14,00 | 452618 | 390,00 |
| | | | | | | | |
| 800 | 500 | 340 | 370 | 150 | 3,10 | 450618 | 93,00 |
| 1.000 | 500 | 340 | 370 | 150 | 3,80 | 450630 | 111,00 |
| 1.000 | 550 | 340 | 340 | 200 | 8,50 | 452004 | 241,00 |
| 1.000 | 600 | 500 | 400 | 250 | 9,00 | 452208 | 345,00 |
| 1.000 | 700 | 500 | 500 | 300 | 10,00 | 452608 | 348,00 |
| 1.200 | 600 | 500 | 400 | 250 | 11,65 | 452212 | 270,00 |
| 1.200 | 700 | 400 | 500 | 250 | 12,65 | 452612 | 281,00 |
| 1.300 | 600 | 500 | 400 | 250 | 12,65 | 452216 | 368,00 |
| 1.300 | 700 | 500 | 500 | 300 | 12,50 | 452616 | 370,00 |
| 1.400 | 600 | 500 | 400 | 250 | 13,00 | 452220 | 387,00 |
| 1.400 | 700 | 600 | 500 | 320 | 14,00 | 452620 | 390,00 |

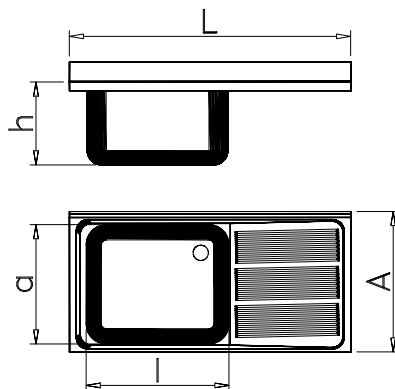

| L | A | l | a | h | Kg | Barcode | € |
|-------|-----|-----|-----|-----|-------|---------|---------------|
| 800 | 500 | 340 | 370 | 150 | 3,80 | 450610 | 142,00 |
| 1.000 | 600 | 400 | 400 | 250 | 13,00 | 452222 | 497,00 |
| 1.000 | 700 | 400 | 500 | 350 | 14,00 | 452622 | 498,00 |
| 1.200 | 600 | 500 | 400 | 250 | 14,00 | 452224 | 520,00 |
| 1.200 | 700 | 500 | 500 | 300 | 15,00 | 452624 | 523,00 |
| 1.400 | 600 | 400 | 400 | 320 | 18,00 | 452226 | 555,00 |
| 1.400 | 700 | 600 | 500 | 300 | 19,00 | 452626 | 578,00 |



| | | | | | | | |
|-------|-----|-----|-----|-----|-------|--------|---------------|
| 1.200 | 500 | 340 | 370 | 150 | 4,85 | 450636 | 172,00 |
| 1.400 | 550 | 400 | 400 | 250 | 14,50 | 452006 | 344,00 |
| 1.400 | 600 | 400 | 400 | 250 | 15,50 | 452232 | 501,00 |
| 1.400 | 700 | 500 | 400 | 250 | 16,50 | 452632 | 524,00 |
| 1.600 | 600 | 400 | 400 | 250 | 18,00 | 452246 | 519,00 |
| 1.600 | 700 | 400 | 500 | 250 | 19,00 | 452646 | 527,00 |
| 2.000 | 600 | 500 | 400 | 250 | 22,50 | 452240 | 650,00 |
| 2.000 | 700 | 600 | 500 | 320 | 23,50 | 452640 | 658,00 |



| | | | | | | | |
|-------|-----|-----|-----|-----|-------|--------|---------------|
| 1.200 | 500 | 340 | 370 | 150 | 4,85 | 450638 | 172,00 |
| 1.400 | 550 | 400 | 400 | 250 | 14,50 | 452008 | 344,00 |
| 1.400 | 600 | 400 | 400 | 250 | 15,50 | 452234 | 501,00 |
| 1.400 | 700 | 500 | 400 | 250 | 16,50 | 452634 | 524,00 |
| 1.600 | 600 | 400 | 400 | 250 | 18,00 | 452248 | 519,00 |
| 1.600 | 700 | 400 | 500 | 250 | 19,00 | 452648 | 527,00 |
| 2.000 | 600 | 500 | 400 | 250 | 22,50 | 452242 | 650,00 |
| 2.000 | 700 | 600 | 500 | 320 | 23,50 | 452642 | 658,00 |



| | | | | | | | |
|-------|-----|-----|-----|-----|-------|--------|---------------|
| 2.000 | 600 | 400 | 400 | 250 | 22,50 | 452244 | 635,00 |
| 2.000 | 700 | 500 | 400 | 250 | 23,50 | 452644 | 636,00 |



| | | | | | | | |
|-------|-----|-----|-----|-----|-------|--------|---------------|
| 1.800 | 600 | 400 | 500 | 300 | 23,00 | 452250 | 710,00 |
| 1.800 | 700 | 400 | 500 | 300 | 25,00 | 452650 | 756,00 |

Escurreedores de platos y vasos

Dish drainer

Égouttoirs pour assiettes et verres



Caractéristiques:
Plateau de dégouttement.
Solide, ferme et facile installation.
Étagère perforée pour verres,
tasses, etc.

Características:

Bandeja de goteo.

Sólido, estable y de fácil montaje.

Estante inferior perforado para vasos, tazas, etc.

Characteristics:

Leak tray.

Solid, steady and easy to assemble.

Lower perforated shelf for glasses, cups, etc.

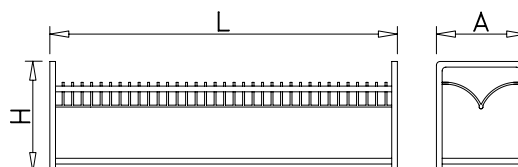

| L | A | H | Icon | Kg | Barcode | € |
|-----|-----|-----|------|-----|---------|-------|
| 510 | 240 | 290 | | 1,5 | 454802 | 95,00 |

Escurreidor mural para utensilios de cocina

Wall drainer for kitchen utensils

Égouttoir mural pour ustensiles de cuisine



Novedad
EW
nouveau



Diseñado para ser colgado encima de cualquier fregadero. Los ganchos laterales permiten colgar utensilios grandes, mientras que el espacio interior nos permite colocar cualquier tipo de elemento para su escurrido.

Designed to be hung above any sink. The side hooks allow you to hang large utensils, while the internal space allows us to place any type of element for draining.

Conçu pour être suspendu au-dessus de n'importe quel évier. Les crochets latéraux permettent d'accrocher de grands ustensiles, tandis que l'espace intérieur nous permet de placer tout type d'élément pour égoutter.

Incluye 10 ganchos.
10 hook Includes.
Comprend 10 crochets.

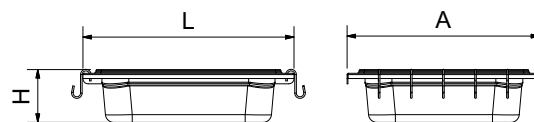

| L | I | H | Icon | Kg | Barcode | € |
|-----|-----|-----|------|-----|---------|-------|
| 400 | 365 | 100 | | 2,4 | 042602 | 81,00 |

Fregaderos para lavavasos y lavaplatos

Sink units for dishwashers
Éviers pour lave-vaisselles

Características de fabricación:

Fregaderos diseñados para alojar lavavasos o lavaplatos bajo el escurridor.
Fabricados en acero inoxidable.
Pies regulables para una mejor adaptación a la altura de la máquina.
Entrepaño en su base para un mejor aprovechamiento del espacio, pues permite la colocación de cestas y objetos.

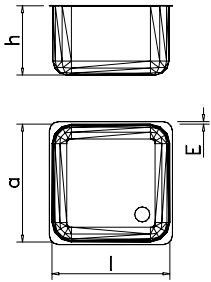
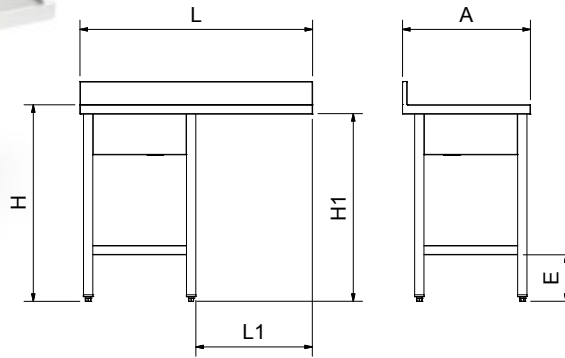
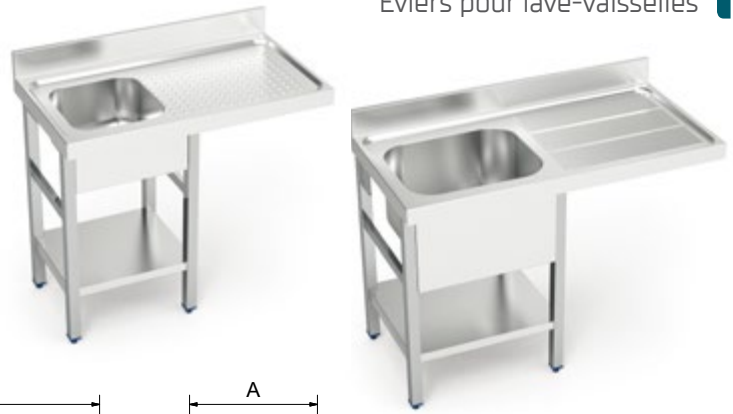





Manufacturing characteristics:

Sink units designed to lodge dishwashers under the drain board.
Made of stainless steel.
Adjustable feet in order to get a better adaptation of the machinery.
Frame with shelf for a better use of space, since it allows to lodge several objects.

Caractéristiques de fabrication:

Éviers dessinés pour loger lave-vaisselles dessus l'égouttoir.
Fabriqué en acier inoxydable.
Pieds réglables pour achever une meilleure adaptation des machines.
Châssis avec tablette-rayon pour profiter l'espace le mieux, puisqu'il permet de loger des objets.

Detalle de instalación.
Installation example.
Exemple d'installation.

| | | | | | | | Espacio útil Room Espacement | | | | | |
|---|-------|-----|-----|-----|-----|-----|------------------------------------|-----|---------|---------|--------|---------------|
| L | A | H | E | I | a | h | L1 | H1 | Kg | Barcode | € | |
|  | 1.000 | 550 | 850 | 200 | 330 | 330 | 200 | 500 | 810-890 | 15,0 | 054230 | 464,00 |
|  | 1.200 | 600 | 890 | 200 | 500 | 400 | 250 | 600 | 810-890 | 20,0 | 054214 | 474,00 |
|  | 1.200 | 700 | 890 | 200 | 500 | 400 | 250 | 600 | 810-890 | 24,0 | 054218 | 605,00 |
|  | 1.000 | 550 | 850 | 200 | 330 | 330 | 200 | 500 | 810-890 | 15,0 | 054232 | 464,00 |
| | 1.200 | 600 | 890 | 200 | 500 | 400 | 250 | 600 | 810-890 | 20,0 | 054216 | 474,00 |
| | 1.200 | 700 | 890 | 200 | 500 | 400 | 250 | 600 | 810-890 | 24,0 | 054220 | 605,00 |
| | 1.400 | 550 | 850 | 200 | 400 | 400 | 250 | 500 | 810-890 | 22,0 | 054234 | 652,00 |
| | 1.600 | 600 | 890 | 200 | 400 | 400 | 250 | 600 | 810-890 | 34,0 | 054222 | 875,00 |
| | 1.600 | 700 | 890 | 200 | 400 | 500 | 250 | 600 | 810-890 | 36,0 | 054226 | 940,00 |
| | 1.400 | 550 | 850 | 200 | 400 | 400 | 250 | 500 | 810-890 | 22,0 | 054236 | 652,00 |
| | 1.600 | 600 | 890 | 200 | 400 | 400 | 250 | 600 | 810-890 | 34,0 | 054224 | 875,00 |
| | 1.600 | 700 | 890 | 200 | 400 | 500 | 250 | 600 | 810-890 | 36,0 | 054228 | 940,00 |

Fregaderos colgantes con cartelas

Wall mounted sinks with brackets

Plonges inox suspendues avec équerres



| L | A | H | I | a | h | p | b | Kg | Barcode | € |
|-----|-----|-----|-----|-----|-----|-----|----|------|---------|---------------|
| 450 | 500 | 205 | 340 | 370 | 150 | 25 | 25 | 4,0 | 057404 | 151,00 |
| 600 | 500 | 205 | 504 | 403 | 150 | 25 | 25 | 4,8 | 057406 | 143,00 |
| 600 | 600 | 205 | 500 | 400 | 250 | 100 | 40 | 9,5 | 057600 | 274,00 |
| 700 | 600 | 205 | 500 | 400 | 250 | 100 | 40 | 10,3 | 057602 | 402,00 |
| 800 | 600 | 205 | 500 | 400 | 250 | 100 | 40 | 11,0 | 057604 | 411,00 |



| | | | | | | | | | | |
|-------|-----|-----|-------|-----|-----|-----|----|------|--------|---------------|
| 1.000 | 600 | 205 | 860 | 420 | 350 | 100 | 40 | 16,5 | 057628 | 568,00 |
| 1.200 | 600 | 205 | 1.060 | 420 | 350 | 100 | 40 | 18,5 | 057630 | 626,00 |



| | | | | | | | | | | |
|-------|-----|-----|-----|-----|-----|-----|----|------|--------|---------------|
| 800 | 500 | 205 | 340 | 370 | 150 | 25 | 25 | 5,1 | 057416 | 168,00 |
| 1.000 | 500 | 205 | 340 | 370 | 150 | 25 | 25 | 5,8 | 057428 | 183,00 |
| 1.000 | 550 | 205 | 330 | 330 | 200 | 100 | 40 | 10,5 | 057802 | 336,00 |
| 1.000 | 600 | 205 | 500 | 400 | 250 | 100 | 40 | 11,0 | 057606 | 417,00 |
| 1.200 | 600 | 205 | 500 | 400 | 250 | 100 | 40 | 13,6 | 057610 | 343,00 |
| 1.300 | 600 | 205 | 500 | 400 | 250 | 100 | 40 | 14,6 | 057614 | 444,00 |
| 1.400 | 600 | 205 | 500 | 400 | 250 | 100 | 40 | 15,0 | 057618 | 464,00 |



| | | | | | | | | | | |
|-------|-----|-----|-----|-----|-----|-----|----|------|--------|---------------|
| 800 | 500 | 205 | 340 | 370 | 150 | 25 | 25 | 5,1 | 057418 | 168,00 |
| 1.000 | 500 | 205 | 340 | 370 | 150 | 25 | 25 | 5,8 | 057430 | 183,00 |
| 1.000 | 550 | 205 | 330 | 330 | 200 | 100 | 40 | 10,5 | 057804 | 336,00 |
| 1.000 | 600 | 205 | 500 | 400 | 250 | 100 | 40 | 11,0 | 057608 | 417,00 |
| 1.200 | 600 | 205 | 500 | 400 | 250 | 100 | 40 | 13,6 | 057612 | 343,00 |
| 1.300 | 600 | 205 | 500 | 400 | 250 | 100 | 40 | 14,6 | 057616 | 444,00 |
| 1.400 | 600 | 205 | 500 | 400 | 250 | 100 | 40 | 15,0 | 057620 | 464,00 |

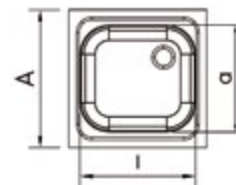
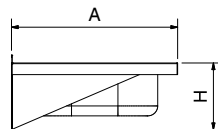
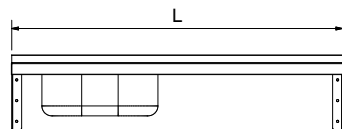
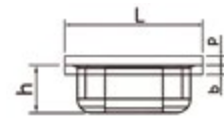
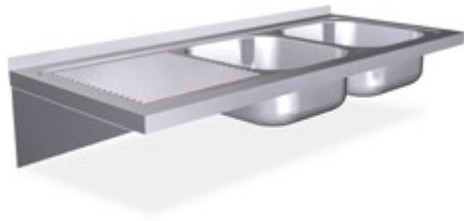

| L | A | H | l | a | h | p | b | Kg | Barcode | € |
|-------|-----|-----|-----|-----|-----|-----|----|------|---------|---------------|
| 800 | 500 | 205 | 340 | 370 | 150 | 25 | 25 | 5,8 | 057410 | 217,00 |
| 1.000 | 600 | 205 | 400 | 400 | 250 | 100 | 40 | 15,0 | 057622 | 576,00 |
| 1.200 | 600 | 205 | 500 | 400 | 250 | 100 | 40 | 16,0 | 057624 | 601,00 |
| 1.400 | 600 | 205 | 400 | 400 | 250 | 100 | 40 | 20,0 | 057626 | 636,00 |



| | | | | | | | | | | |
|-------|-----|-----|-----|-----|-----|-----|----|------|--------|---------------|
| 1.200 | 500 | 205 | 340 | 370 | 150 | 25 | 25 | 6,8 | 057436 | 252,00 |
| 1.400 | 550 | 205 | 400 | 400 | 250 | 100 | 40 | 16,5 | 057806 | 418,00 |
| 1.400 | 600 | 205 | 400 | 400 | 250 | 100 | 40 | 17,5 | 057632 | 584,00 |



| | | | | | | | | | | |
|-------|-----|-----|-----|-----|-----|-----|----|------|--------|---------------|
| 1.200 | 500 | 205 | 340 | 370 | 150 | 25 | 25 | 6,8 | 057438 | 252,00 |
| 1.400 | 550 | 205 | 400 | 400 | 250 | 100 | 40 | 16,5 | 057808 | 418,00 |
| 1.400 | 600 | 205 | 400 | 400 | 250 | 100 | 40 | 17,5 | 057634 | 584,00 |

Fregaderos colgantes con faldón o palomillas

Wall-mounted sink units with skirt or brackets

Éviers suspendus avec habillage ou barres de fixation



| | | | | | | | Con faldón With skirt Avec habillage | | | Con palomillas With brackets Avec barres de fixation | | |
|-------|-----|-----|-----|-------|-----|-----|--|---------|-----------------|--|---------|-----------------|
| L | A | H | H1 | l | a | h | Kg | Barcode | € | Kg | Barcode | € |
| 450 | 450 | 200 | 450 | 370 | 340 | 150 | 4,1 | 050202 | 171,00 | 7,0 | 050402 | 351,00 |
| 450 | 500 | 200 | 450 | 340 | 370 | 150 | 5,4 | 050204 | 319,00 | 7,6 | 050404 | 351,00 |
| 600 | 500 | 200 | 450 | 504 | 403 | 150 | 6,6 | 050206 | 343,00 | 9,0 | 050406 | 379,00 |
| 600 | 600 | 250 | 450 | 500 | 400 | 250 | 13,5 | 054400 | 525,00 | 14,8 | 054600 | 593,00 |
| 700 | 600 | 300 | 450 | 500 | 400 | 250 | 14,8 | 054402 | 643,00 | 16,0 | 054602 | 710,00 |
| 700 | 700 | 300 | 450 | 500 | 500 | 300 | 15,9 | 055602 | 683,00 | 16,6 | 055802 | 754,00 |
| 800 | 600 | 355 | 450 | 500 | 400 | 250 | 16,1 | 054404 | 671,00 | 17,2 | 054604 | 742,00 |
| 800 | 700 | 320 | 450 | 600 | 500 | 320 | 17,7 | 055604 | 710,00 | 19,1 | 055804 | 788,00 |
| 1.000 | 600 | 355 | 450 | 860 | 420 | 350 | 14,5 | 054428 | 949,00 | 25,1 | 054628 | 1.055,00 |
| 1.000 | 700 | 340 | 450 | 860 | 420 | 350 | 15,5 | 055628 | 987,00 | 27,3 | 055828 | 1.100,00 |
| 1.200 | 600 | 355 | 450 | 1.060 | 420 | 350 | 16,5 | 054430 | 1.068,00 | 29,4 | 054630 | 1.187,00 |
| 1.200 | 700 | 340 | 450 | 1.060 | 500 | 350 | 17,5 | 055630 | 1.103,00 | 31,8 | 055830 | 1.227,00 |
| 800 | 500 | 200 | 450 | 340 | 370 | 150 | 8,0 | 050216 | 361,00 | 9,9 | 050416 | 398,00 |
| 1.000 | 500 | 200 | 450 | 340 | 370 | 150 | 9,3 | 050228 | 365,00 | 11,3 | 050428 | 403,00 |
| 1.000 | 600 | 355 | 450 | 500 | 400 | 250 | 16,5 | 054406 | 712,00 | 18,0 | 054606 | 789,00 |
| 1.000 | 700 | 300 | 450 | 500 | 500 | 300 | 18,2 | 055606 | 750,00 | 20,1 | 055806 | 831,00 |
| 1.200 | 600 | 355 | 450 | 500 | 400 | 250 | 19,9 | 054410 | 678,00 | 21,5 | 054610 | 757,00 |
| 1.200 | 700 | 300 | 450 | 500 | 400 | 250 | 21,6 | 055610 | 719,00 | 23,8 | 055810 | 805,00 |
| 1.300 | 600 | 300 | 450 | 500 | 400 | 250 | 21,2 | 054414 | 791,00 | 23,0 | 054614 | 870,00 |
| 1.300 | 700 | 300 | 450 | 500 | 500 | 300 | 21,8 | 055614 | 831,00 | 24,2 | 055814 | 916,00 |
| 1.400 | 600 | 320 | 450 | 500 | 400 | 250 | 22,3 | 054418 | 831,00 | 23,8 | 054618 | 916,00 |
| 1.400 | 700 | 320 | 450 | 600 | 500 | 320 | 24,0 | 055618 | 866,00 | 26,2 | 055818 | 960,00 |
| 800 | 500 | 200 | 450 | 340 | 370 | 150 | 8,0 | 050218 | 361,00 | 9,9 | 050418 | 398,00 |
| 1.000 | 500 | 200 | 450 | 340 | 370 | 150 | 9,3 | 050230 | 365,00 | 11,3 | 050430 | 403,00 |
| 1.000 | 600 | 355 | 450 | 500 | 400 | 250 | 16,5 | 054408 | 712,00 | 18,0 | 054608 | 789,00 |
| 1.000 | 700 | 300 | 450 | 500 | 500 | 300 | 18,2 | 055608 | 750,00 | 20,1 | 055808 | 831,00 |
| 1.200 | 600 | 355 | 450 | 500 | 400 | 250 | 19,9 | 054412 | 678,00 | 21,5 | 054612 | 757,00 |
| 1.200 | 700 | 300 | 450 | 500 | 400 | 250 | 21,6 | 055612 | 719,00 | 23,8 | 055812 | 805,00 |
| 1.300 | 600 | 300 | 450 | 500 | 400 | 250 | 21,2 | 054416 | 791,00 | 23,0 | 054616 | 870,00 |
| 1.300 | 700 | 300 | 450 | 500 | 500 | 300 | 21,8 | 055616 | 831,00 | 24,2 | 055816 | 916,00 |
| 1.400 | 600 | 320 | 450 | 500 | 400 | 250 | 22,3 | 054420 | 831,00 | 23,8 | 054620 | 916,00 |
| 1.400 | 700 | 320 | 450 | 600 | 500 | 320 | 24,0 | 055620 | 866,00 | 26,2 | 055820 | 960,00 |



Fregaderos colgantes con faldón o palomilla de doble seno

Wall-mounted double bowl sink with skirt or brackets

Plonges suspendus avec habillage ou équerres avec double cuve

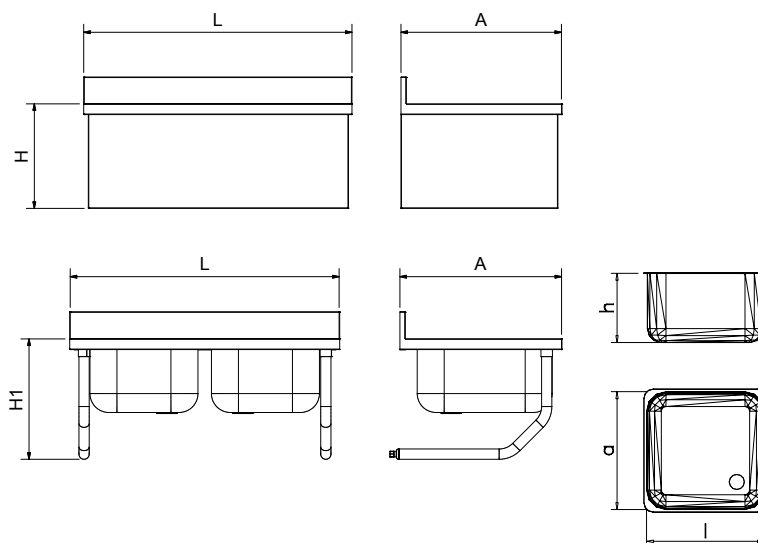

| | | | | | | | Con faldón With skirt Avec habillage | | | Con palomillas With brackets Avec barres de fixation | | |
|-------|-----|-----|-----|-----|-----|-----|--|---------|-----------------|--|---------|-----------------|
| L | A | H | H1 | l | a | h | Kg | Barcode | € | Kg | Barcode | € |
| 800 | 500 | 200 | 450 | 340 | 370 | 150 | 8,7 | 050210 | 423,00 | 10,6 | 050410 | 468,00 |
| 1.000 | 600 | 355 | 450 | 400 | 400 | 250 | 19,8 | 054422 | 906,00 | 21,8 | 054622 | 1.003,00 |
| 1.000 | 700 | 250 | 450 | 400 | 500 | 350 | 21,4 | 055622 | 946,00 | 23,9 | 055822 | 1.046,00 |
| 1.200 | 600 | 355 | 450 | 500 | 400 | 250 | 22,2 | 054424 | 959,00 | 23,9 | 054624 | 1.061,00 |
| 1.200 | 700 | 300 | 450 | 500 | 500 | 300 | 23,9 | 055624 | 998,00 | 26,1 | 055824 | 1.105,00 |
| 1.400 | 600 | 320 | 450 | 400 | 400 | 250 | 27,3 | 054426 | 1.012,00 | 28,8 | 054626 | 1.119,00 |
| 1.400 | 700 | 320 | 450 | 600 | 500 | 300 | 29,0 | 055626 | 1.050,00 | 31,2 | 055826 | 1.163,00 |
| 1.200 | 500 | 200 | 450 | 340 | 370 | 150 | 10,9 | 050236 | 456,00 | 13,1 | 050436 | 503,00 |
| 1.400 | 600 | 250 | 450 | 400 | 400 | 250 | 23,6 | 054432 | 950,00 | 26,1 | 054632 | 1.052,00 |
| 1.400 | 700 | 250 | 450 | 500 | 400 | 250 | 25,2 | 055632 | 990,00 | 28,1 | 055832 | 1.096,00 |
| 1.600 | 600 | 320 | 450 | 400 | 400 | 250 | 29,0 | 054446 | 1.078,00 | 32,0 | 054646 | 1.233,00 |
| 1.600 | 700 | 320 | 450 | 400 | 500 | 250 | 30,0 | 055646 | 1.118,00 | 34,0 | 055846 | 1.248,00 |
| 2.000 | 600 | 320 | 450 | 500 | 400 | 250 | 34,0 | 054440 | 1.259,00 | 36,0 | 054640 | 1.391,00 |
| 2.000 | 700 | 320 | 450 | 600 | 500 | 320 | 35,8 | 055640 | 1.297,00 | 38,8 | 055840 | 1.435,00 |
| 1.200 | 500 | 200 | 450 | 340 | 370 | 150 | 10,9 | 050238 | 456,00 | 13,1 | 050438 | 503,00 |
| 1.400 | 600 | 250 | 450 | 400 | 400 | 250 | 23,6 | 054434 | 950,00 | 26,1 | 054634 | 1.052,00 |
| 1.400 | 700 | 250 | 450 | 500 | 400 | 250 | 25,2 | 055634 | 990,00 | 28,1 | 055834 | 1.096,00 |
| 1.600 | 600 | 320 | 450 | 400 | 400 | 250 | 29,0 | 054448 | 1.078,00 | 32,0 | 054648 | 1.233,00 |
| 1.600 | 700 | 320 | 450 | 400 | 500 | 250 | 30,0 | 055648 | 1.118,00 | 34,0 | 055848 | 1.248,00 |
| 2.000 | 600 | 320 | 450 | 500 | 400 | 250 | 34,0 | 054442 | 1.259,00 | 36,0 | 054642 | 1.391,00 |
| 2.000 | 700 | 320 | 450 | 600 | 500 | 320 | 35,8 | 055642 | 1.297,00 | 38,8 | 055842 | 1.435,00 |
| 2.000 | 600 | 250 | 450 | 400 | 400 | 250 | 32,5 | 054444 | 1.226,00 | 35,7 | 054644 | 1.357,00 |
| 2.000 | 700 | 250 | 450 | 500 | 400 | 250 | 34,3 | 055644 | 1.266,00 | 38,6 | 055844 | 1.401,00 |



Fregaderos con soporte

Floor-mounted sink units
Éviers avec support



Válido para lavavasos.
Valid for glass washers.
Valide pour machines à laver
verres.



Válido para lavaplatos.
Valid for dish washers.
Valide pour machines à laver
assiettes.



| | | | | | | Sin entrepaño Without shelf Sans étagère | | | Con entrepaño With shelf Avec étagère | | |
|-------|-----|-----|-------|-----|-----|--|---------|-----------------|---|---------|-----------------|
| L | A | H | I | a | h | Kg | Barcode | € | Kg | Barcode | € |
| 450 | 450 | 850 | 370 | 340 | 150 | 10,1 | 050602 | 325,00 | 11,2 | 050802 | 399,00 |
| 450 | 500 | 850 | 340 | 370 | 150 | 10,5 | 050604 | 325,00 | 11,7 | 050804 | 399,00 |
| 600 | 500 | 850 | 504 | 403 | 150 | 12,1 | 050606 | 365,00 | 13,5 | 050806 | 448,00 |
| 600 | 600 | 850 | 400 | 500 | 250 | 17,3 | 054800 | 503,00 | 18,9 | 055000 | 617,00 |
| 700 | 600 | 850 | 500 | 500 | 300 | 18,5 | 054802 | 600,00 | 20,3 | 055002 | 762,00 |
| 700 | 700 | 850 | 500 | 500 | 300 | 18,6 | 056002 | 659,00 | 20,7 | 056202 | 827,00 |
| 800 | 600 | 850 | 600 | 500 | 320 | 19,7 | 054804 | 685,00 | 21,7 | 055004 | 842,00 |
| 800 | 700 | 850 | 600 | 500 | 320 | 21,2 | 056004 | 670,00 | 28,4 | 056204 | 841,00 |
| 1.000 | 600 | 850 | 860 | 420 | 350 | 22,0 | 054828 | 875,00 | 28,0 | 055028 | 1.006,00 |
| 1.000 | 700 | 850 | 860 | 420 | 350 | 24,0 | 056028 | 924,00 | 30,0 | 056228 | 1.072,00 |
| 1.200 | 600 | 850 | 1.060 | 420 | 350 | 26,0 | 054830 | 944,00 | 34,0 | 055030 | 1.075,00 |
| 1.200 | 700 | 850 | 1.060 | 420 | 350 | 28,0 | 056030 | 981,00 | 46,0 | 056230 | 1.138,00 |
| 1.300 | 700 | 850 | 800 | 500 | 400 | 28,2 | 053602 | 907,00 | | | |
| 1.600 | 700 | 850 | 950 | 500 | 400 | 36,7 | 053606 | 1.037,00 | | | |
| 1.300 | 700 | 850 | 800 | 500 | 400 | 28,2 | 053604 | 907,00 | | | |
| 1.600 | 700 | 850 | 950 | 500 | 400 | 36,7 | 053608 | 1.037,00 | | | |
| 800 | 500 | 850 | 340 | 370 | 150 | 13,2 | 050616 | 369,00 | 15,0 | 050816 | 485,00 |
| 1.000 | 500 | 850 | 340 | 370 | 150 | 14,9 | 050628 | 378,00 | 17,1 | 050828 | 502,00 |
| 1.000 | 550 | 850 | 340 | 340 | 200 | 17,5 | 051802 | 528,00 | 23,0 | 052002 | 626,00 |
| 1.000 | 600 | 850 | 500 | 500 | 300 | 20,8 | 054806 | 594,00 | 23,2 | 055006 | 727,00 |
| 1.000 | 700 | 850 | 500 | 500 | 300 | 22,4 | 056006 | 648,00 | 25,0 | 056206 | 796,00 |
| 1.200 | 600 | 850 | 500 | 400 | 250 | 24,5 | 054810 | 570,00 | 27,3 | 055010 | 713,00 |
| 1.200 | 700 | 850 | 500 | 400 | 250 | 26,2 | 056010 | 621,00 | 29,3 | 056210 | 823,00 |
| 1.300 | 600 | 850 | 500 | 500 | 300 | 26,0 | 054814 | 708,00 | 29,0 | 055014 | 857,00 |
| 1.300 | 700 | 850 | 500 | 500 | 300 | 26,7 | 056014 | 741,00 | 29,9 | 056214 | 895,00 |
| 1.400 | 600 | 850 | 600 | 500 | 320 | 26,9 | 054818 | 739,00 | 30,1 | 055018 | 900,00 |
| 1.400 | 700 | 850 | 600 | 500 | 320 | 28,7 | 056018 | 772,00 | 32,2 | 056218 | 938,00 |
| 800 | 500 | 850 | 340 | 370 | 150 | 13,2 | 050618 | 369,00 | 15,0 | 050818 | 485,00 |
| 1.000 | 500 | 850 | 340 | 370 | 150 | 14,9 | 050630 | 378,00 | 17,1 | 050830 | 502,00 |
| 1.000 | 550 | 850 | 340 | 340 | 200 | 17,5 | 051804 | 528,00 | 23,0 | 052004 | 626,00 |
| 1.000 | 600 | 850 | 500 | 500 | 300 | 20,8 | 054808 | 594,00 | 23,2 | 055008 | 727,00 |
| 1.000 | 700 | 850 | 500 | 500 | 300 | 22,4 | 056008 | 648,00 | 25,0 | 056208 | 796,00 |
| 1.200 | 600 | 850 | 500 | 400 | 250 | 24,5 | 054812 | 570,00 | 27,3 | 055012 | 713,00 |
| 1.200 | 700 | 850 | 500 | 400 | 250 | 26,2 | 056012 | 621,00 | 29,3 | 056212 | 823,00 |
| 1.300 | 600 | 850 | 500 | 500 | 300 | 26,0 | 054816 | 708,00 | 29,0 | 055016 | 857,00 |
| 1.300 | 700 | 850 | 500 | 500 | 300 | 26,7 | 056016 | 741,00 | 29,9 | 056216 | 895,00 |
| 1.400 | 600 | 850 | 600 | 500 | 320 | 26,9 | 054820 | 739,00 | 30,1 | 055020 | 900,00 |
| 1.400 | 700 | 850 | 600 | 500 | 320 | 28,7 | 056020 | 772,00 | 32,2 | 056220 | 938,00 |

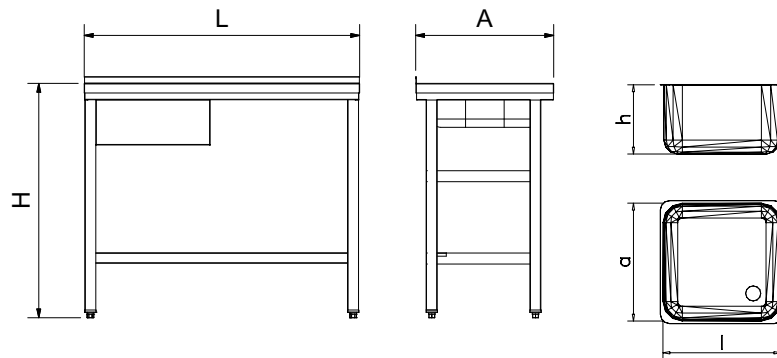

| | | | | | | Sin entrepaño Without shelf Sans étagère | Con entrepaño With shelf Avec étagère | | | | | |
|-------|-----|-----|-----|-----|-----|--|---|-----------------|------|---------|-----------------|--|
| L | A | H | l | a | h | Kg | Barcode | € | Kg | Barcode | € | |
| 800 | 500 | 850 | 340 | 370 | 150 | 13,9 | 050610 | 444,00 | 15,7 | 050810 | 559,00 | |
| 1.000 | 600 | 850 | 400 | 400 | 250 | 24,8 | 054822 | 842,00 | 27,2 | 055022 | 974,00 | |
| 1.000 | 700 | 850 | 500 | 400 | 250 | 26,4 | 056022 | 875,00 | 29,0 | 056222 | 1.012,00 | |
| 1.200 | 600 | 850 | 500 | 500 | 300 | 26,8 | 054824 | 918,00 | 29,6 | 055024 | 1.061,00 | |
| 1.200 | 700 | 850 | 500 | 500 | 300 | 28,6 | 056024 | 950,00 | 31,6 | 056224 | 1.099,00 | |
| 1.400 | 600 | 850 | 600 | 500 | 320 | 31,9 | 054826 | 972,00 | 35,1 | 055026 | 1.132,00 | |
| 1.400 | 700 | 850 | 600 | 500 | 320 | 33,7 | 056026 | 1.004,00 | 37,2 | 056226 | 1.172,00 | |
| 1.200 | 500 | 850 | 340 | 370 | 150 | 17,0 | 050636 | 495,00 | 19,5 | 050836 | 594,00 | |
| 1.400 | 550 | 850 | 400 | 400 | 250 | 21,0 | 051806 | 718,00 | 25,0 | 052006 | 801,00 | |
| 1.400 | 600 | 850 | 400 | 400 | 250 | 29,4 | 054832 | 896,00 | 32,6 | 055032 | 1.057,00 | |
| 1.400 | 700 | 850 | 500 | 400 | 250 | 31,2 | 056032 | 918,00 | 34,7 | 056232 | 1.084,00 | |
| 1.600 | 600 | 850 | 400 | 400 | 250 | 33,4 | 054846 | 1.022,00 | 40,5 | 055046 | 1.113,00 | |
| 1.600 | 700 | 850 | 400 | 400 | 250 | 35,2 | 056046 | 1.067,00 | 42,5 | 056246 | 1.174,00 | |
| 2.000 | 600 | 850 | 500 | 400 | 250 | 39,7 | 054840 | 1.026,00 | 44,6 | 055040 | 1.215,00 | |
| 2.000 | 700 | 850 | 600 | 500 | 320 | 41,8 | 056040 | 1.264,00 | 46,5 | 056240 | 1.457,00 | |
| 1.200 | 500 | 850 | 340 | 370 | 150 | 17,0 | 050638 | 495,00 | 19,5 | 050838 | 594,00 | |
| 1.400 | 550 | 850 | 400 | 400 | 250 | 21,0 | 051808 | 718,00 | 25,0 | 052008 | 801,00 | |
| 1.400 | 600 | 850 | 400 | 400 | 250 | 29,4 | 054834 | 896,00 | 32,6 | 055034 | 1.057,00 | |
| 1.400 | 700 | 850 | 500 | 400 | 250 | 31,2 | 056034 | 918,00 | 34,7 | 056234 | 1.084,00 | |
| 1.600 | 600 | 850 | 400 | 400 | 250 | 33,4 | 054848 | 1.022,00 | 40,5 | 055048 | 1.113,00 | |
| 1.600 | 700 | 850 | 400 | 400 | 250 | 35,2 | 056048 | 1.067,00 | 42,5 | 056248 | 1.174,00 | |
| 2.000 | 600 | 850 | 500 | 400 | 250 | 39,7 | 054842 | 1.026,00 | 44,6 | 055042 | 1.215,00 | |
| 2.000 | 700 | 850 | 600 | 500 | 320 | 41,8 | 056042 | 1.264,00 | 46,5 | 056242 | 1.457,00 | |
| 2.000 | 600 | 850 | 400 | 400 | 250 | 39,7 | 054844 | 1.134,00 | 44,0 | 055044 | 1.323,00 | |
| 2.000 | 700 | 850 | 500 | 400 | 250 | 41,8 | 056044 | 1.166,00 | 46,5 | 056244 | 1.361,00 | |
| 1.800 | 600 | 850 | 400 | 500 | 300 | 45,0 | 054850 | 1.348,00 | | | | |
| 1.800 | 700 | 850 | 400 | 500 | 300 | 50,0 | 056050 | 1.404,00 | | | | |

Fregaderos con puertas de corredera y abatibles

Sink units with sliding and hinged doors

Eviers à portes coulissantes et à portes à deux battants



Características:





Laterales forrados en acero inoxidable. Entrepaño a 200 mm del suelo. Puertas colgadas, lo que evita depósitos de suciedad en carriles y entrepaño. Escurridor inclinado.

Characteristics:

Sides lined in stainless steel. Hanging doors. They avoid dirtiness deposits in rails and shelves. Undershelf at 200 mm. from the floor.

Caractéristiques:

Latérales recouvertes en acier inoxydable. Portes sont suspendues pour éviter des dépôts de saleté dans les rails et dans les tablettes-rayons. Tablette à 200 mm. du sol.

| | | | | | | Puertas correderas Sliding doors Portes coulissantes | | | Puertas abatibles Hinged doors Portes battantes | | |
|---|-----|-----|-------|-----|-----|--|---------|-----------------|---|---------|-----------------|
| L | A | H | l | a | h | Kg | Barcode | € | Kg | Barcode | € |
|  | | | | | | | | | 21,5 | 051206 | 995,00 |
| 600 | 500 | 850 | 504 | 403 | 150 | | | | 27,6 | 055400 | 1.045,00 |
| 700 | 600 | 850 | 500 | 400 | 250 | | | | 30,1 | 055402 | 1.259,00 |
| 700 | 700 | 850 | 500 | 500 | 300 | | | | 32,3 | 056602 | 1.278,00 |
| 800 | 600 | 850 | 500 | 400 | 250 | 28,8 | 055204 | 1.202,00 | 22,6 | 055404 | 1.343,00 |
| 800 | 700 | 850 | 600 | 500 | 320 | 32,0 | 056404 | 1.469,00 | 35,8 | 056604 | 1.643,00 |
|  | | | | | | | | | 40,0 | 055428 | 1.516,00 |
| 1.000 | 600 | 850 | 860 | 420 | 350 | 36,0 | 055228 | 1.348,00 | 44,0 | 056628 | 1.755,00 |
| 1.000 | 700 | 850 | 860 | 420 | 350 | 40,0 | 056428 | 1.562,00 | 50,0 | 055430 | 1.843,00 |
| 1.200 | 600 | 850 | 1.060 | 420 | 350 | 43,0 | 055230 | 1.641,00 | 54,0 | 056630 | 2.050,00 |
| 1.200 | 700 | 850 | 1.060 | 500 | 350 | 46,0 | 056430 | 1.826,00 | | | |
|  | | | | | | | | | 25,6 | 051216 | 1.007,00 |
| 800 | 500 | 850 | 340 | 370 | 150 | 21,8 | 051016 | 901,00 | 29,5 | 051228 | 1.053,00 |
| 1.000 | 500 | 850 | 340 | 370 | 150 | 25,7 | 051028 | 945,00 | 36,0 | 055406 | 1.349,00 |
| 1.000 | 600 | 850 | 500 | 400 | 250 | 32,2 | 055206 | 1.209,00 | 39,6 | 056606 | 1.591,00 |
| 1.000 | 700 | 850 | 500 | 500 | 300 | 35,8 | 056406 | 1.421,00 | 41,0 | 055410 | 1.369,00 |
| 1.200 | 600 | 850 | 500 | 400 | 250 | 37,2 | 055210 | 1.215,00 | 44,8 | 056610 | 1.554,00 |
| 1.200 | 700 | 850 | 500 | 400 | 250 | 41,0 | 056410 | 1.380,00 | 46,5 | 055414 | 1.553,00 |
| 1.300 | 600 | 850 | 500 | 400 | 250 | 40,8 | 055214 | 1.390,00 | 49,4 | 056614 | 1.750,00 |
| 1.300 | 700 | 850 | 500 | 500 | 300 | 43,7 | 056414 | 1.563,00 | 48,0 | 055418 | 1.664,00 |
| 1.400 | 600 | 850 | 500 | 400 | 250 | 42,3 | 055218 | 1.489,00 | 52,2 | 056618 | 1.871,00 |
| 1.400 | 700 | 850 | 600 | 500 | 320 | 46,5 | 056418 | 1.674,00 | | | |
|  | | | | | | | | | 25,6 | 051218 | 1.007,00 |
| 800 | 500 | 850 | 340 | 370 | 150 | 21,8 | 051018 | 901,00 | 29,5 | 051230 | 1.019,00 |
| 1.000 | 500 | 850 | 340 | 370 | 150 | 25,7 | 051030 | 910,00 | 36,0 | 055408 | 1.349,00 |
| 1.000 | 600 | 850 | 500 | 400 | 250 | 32,2 | 055208 | 1.209,00 | 39,6 | 056608 | 1.591,00 |
| 1.000 | 700 | 850 | 500 | 500 | 300 | 35,8 | 056408 | 1.421,00 | 41,0 | 055412 | 1.369,00 |
| 1.200 | 600 | 850 | 500 | 400 | 250 | 37,2 | 055212 | 1.215,00 | 44,8 | 056612 | 1.554,00 |
| 1.200 | 700 | 850 | 500 | 400 | 250 | 41,0 | 056412 | 1.380,00 | 46,5 | 055416 | 1.553,00 |
| 1.300 | 600 | 850 | 500 | 400 | 250 | 40,8 | 055216 | 1.390,00 | 49,4 | 056616 | 1.750,00 |
| 1.300 | 700 | 850 | 500 | 500 | 300 | 43,7 | 056416 | 1.563,00 | 48,0 | 055420 | 1.664,00 |
| 1.400 | 600 | 850 | 500 | 400 | 250 | 42,3 | 055220 | 1.489,00 | 52,2 | 056620 | 1.871,00 |
| 1.400 | 700 | 850 | 600 | 500 | 320 | 46,5 | 056420 | 1.674,00 | | | |

Fregaderos con puertas de corredera y abatibles

Sink units with sliding and hinged doors
Éviers à portes coulissantes et à portes à deux battants

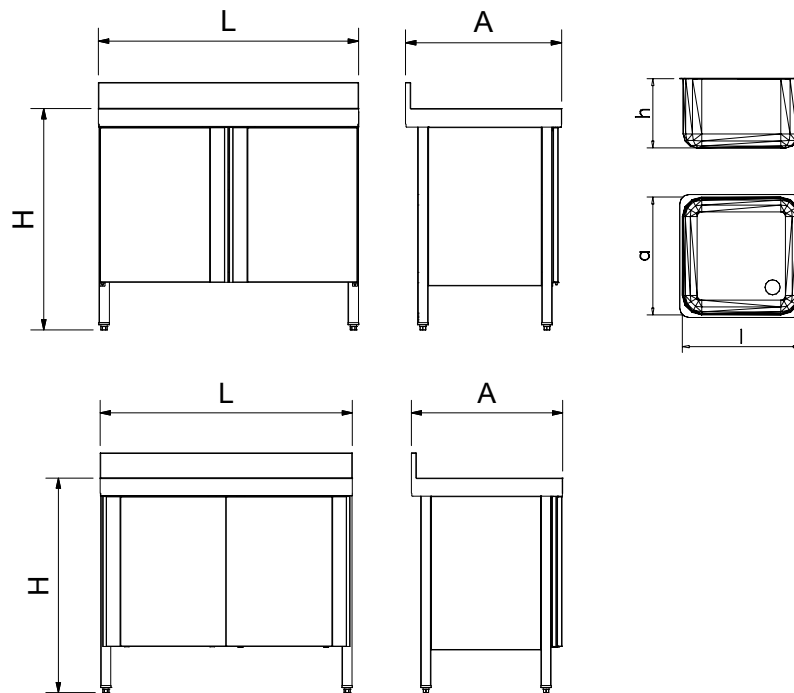

| | | | | | | | | | | Puertas correderas Sliding doors Portes coulissantes | | | Puertas abatibles Hinged doors Portes battantes | | |
|-------|-----|-----|-----|-----|-----|------|---------|-----------------|------|--|-----------------|--|---|--|--|
| L | A | H | l | a | h | Kg | Barcode | € | Kg | Barcode | € | | | | |
| 800 | 500 | 850 | 340 | 370 | 150 | 25,5 | 051010 | 937,00 | 26,3 | 051210 | 1.047,00 | | | | |
| 1.000 | 600 | 850 | 400 | 400 | 250 | 36,0 | 055222 | 1.348,00 | 39,8 | 055422 | 1.508,00 | | | | |
| 1.000 | 700 | 850 | 400 | 500 | 350 | 39,6 | 056422 | 1.562,00 | 43,4 | 056622 | 1.746,00 | | | | |
| 1.200 | 600 | 850 | 500 | 400 | 250 | 39,4 | 055224 | 1.444,00 | 43,2 | 055424 | 1.615,00 | | | | |
| 1.200 | 700 | 850 | 500 | 500 | 300 | 43,3 | 056424 | 1.603,00 | 47,1 | 056624 | 1.793,00 | | | | |
| 1.400 | 600 | 850 | 400 | 400 | 250 | 47,1 | 055226 | 1.620,00 | 52,8 | 055426 | 1.812,00 | | | | |
| 1.400 | 700 | 850 | 600 | 500 | 300 | 51,2 | 056426 | 1.806,00 | 56,9 | 056626 | 2.019,00 | | | | |
| 1.200 | 500 | 850 | 340 | 370 | 150 | 22,3 | 051036 | 1.036,00 | 26,1 | 051236 | 1.053,00 | | | | |
| 1.400 | 600 | 850 | 400 | 400 | 250 | 44,7 | 055232 | 1.576,00 | 50,4 | 055432 | 1.763,00 | | | | |
| 1.400 | 700 | 850 | 400 | 500 | 350 | 48,9 | 056432 | 1.763,00 | 54,6 | 056632 | 1.971,00 | | | | |
| 1.600 | 600 | 850 | 400 | 400 | 250 | 52,0 | 055246 | 1.914,00 | 57,0 | 055446 | 2.155,00 | | | | |
| 1.600 | 700 | 850 | 400 | 500 | 250 | 56,0 | 056446 | 2.148,00 | 61,5 | 056646 | 2.415,00 | | | | |
| 2.000 | 600 | 850 | 500 | 400 | 250 | 60,7 | 055240 | 2.211,00 | 68,3 | 055440 | 2.473,00 | | | | |
| 2.000 | 700 | 850 | 600 | 500 | 320 | 65,8 | 056440 | 2.471,00 | 73,4 | 056640 | 2.763,00 | | | | |
| 1.200 | 500 | 850 | 340 | 370 | 150 | 22,3 | 051038 | 1.036,00 | 26,1 | 051238 | 1.053,00 | | | | |
| 1.400 | 600 | 850 | 400 | 400 | 250 | 44,7 | 055234 | 1.576,00 | 50,4 | 055434 | 1.763,00 | | | | |
| 1.400 | 700 | 850 | 400 | 500 | 350 | 48,9 | 056434 | 1.763,00 | 54,6 | 056634 | 1.971,00 | | | | |
| 1.600 | 600 | 850 | 400 | 400 | 250 | 52,0 | 055248 | 1.914,00 | 57,0 | 055448 | 2.155,00 | | | | |
| 1.600 | 700 | 850 | 400 | 500 | 250 | 56,0 | 056448 | 2.148,00 | 61,5 | 056648 | 2.415,00 | | | | |
| 2.000 | 600 | 850 | 500 | 400 | 250 | 60,7 | 055242 | 2.211,00 | 68,3 | 055442 | 2.473,00 | | | | |
| 2.000 | 700 | 850 | 600 | 500 | 320 | 65,8 | 056442 | 2.471,00 | 73,4 | 056642 | 2.763,00 | | | | |
| 2.000 | 600 | 850 | 400 | 400 | 250 | 60,7 | 055244 | 2.276,00 | 68,3 | 055444 | 2.545,00 | | | | |
| 2.000 | 700 | 850 | 500 | 400 | 250 | 65,8 | 056444 | 2.449,00 | 73,4 | 056644 | 2.737,00 | | | | |

Fregaderos autónomos con una cubeta y escurridor

Mobile and autonomous sink 1 tank and drain board

Plonge autonome avec égouttoir



Características:

Totalmente contruïdos en acero inoxidable.
Sistema autónomo que no precisa instalación de tomas de agua, desagüe e instalación eléctrica.

Funciona mediante un pedal hidráulico que bombea el agua limpia de un depósito de 20 litros, que se encuentra dentro del armario, al caño superior. El agua desagua en el otro depósito situado bajo la cubeta del fregadero.

Dispone de sistema anti olores.

El mueble va cerrado por los dos laterales y por el frontal con las puertas correderas.

La parte trasera va abierta.

Dispone de dos ruedas con freno y dos sin freno para facilitar el transporte e inmovilizarlo una vez se encuentre en su ubicación.

Ideal para lugares donde:

No hay tomas de agua

No hay desagüe

No hay instalación eléctrica

Perfecto para eventos al aire libre, ferias, exposiciones, mercadillos, etc.

Characteristics:

Fully made of stainless steel.

Autonomous system which makes any water inlet, drainpipe or electrics unnecessary. It works by means of a hydraulic push-button which pumps clean water from a 20 litre, water tank that is located inside of the cabinet, to the upper spout.

With anti odor system.

The cabinet is closed on two sides and on the front with the sliding doors.

With four wheels, two of them with brakes to make easy to move it around and to secure it.

Ideal for places where:

There is no water connection

There is no drain connection

There is no electrical installation

Perfect for outdoor events, market places, fairs, snack bars, etc.

Caractéristiques:

Totalement fabriqué en acier inoxydable.
Système autonome qui ne précise pas de prise d'eau d'entrée ni déversoir, ni d'installation électrique.

Il fonctionne avec poussoir hydraulique qui pompe l'eau propre d'un réservoir de 20 litres, situé à l'intérieur de l'armoire, au tuyau supérieur.

L'autre réservoir est pour l'eau sale, situé sous la bac de la plonge.

Il dispose d'un système anti-odeurs.

L'armoire est fermée latéralement et frontalement avec des portes coulissantes.

La partie arrière est ouverte.

Il dispose de deux roulettes avec frein et deux sans frein pour faciliter son transport et l'immobiliser.

Conçu spécialement pour les lieux où:

Il n'y a pas de prises d'eau

Il n'a pas de déversoirs

Il n'a pas d'installation électrique

Parfait pour les événements en plein air, foires, expositions, marchés, etc.

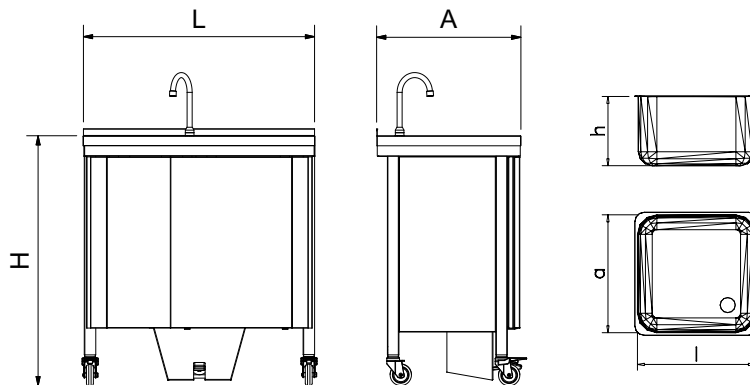

| L | A | H | I | a | h | | | | € |
|-----|-----|-----|-----|-----|-----|---|----|--------|-----------------|
| 800 | 500 | 850 | 340 | 370 | 150 | 2 | 25 | 054210 | 1.180,00 |
| 800 | 500 | 850 | 340 | 370 | 150 | 2 | 25 | 054212 | 1.180,00 |

Opción de agua caliente para fregaderos autónomos Optional hot water for mobile sink Eau chaude optionnelle pour plonge autonome

| | Potencia Power Puissance | Tensión Voltage Tension | Frecuencia Frequency Fréquence | | € |
|--|--------------------------------|-------------------------------|--------------------------------------|----------|----------------------|
| | 75°C | 2.000 W | 220 V | 50/60 Hz | 054206 191,00 |

Fregadero portátil automático agua fría

Automatic mobile sink with self-contained free standing system, cold water
Plonge portable autonome eau froide

Características:

Autónomo, no precisa de tomas de agua ni desagüe.
Ruedas para transporte.
Necesita conexión eléctrica.
Depósito de agua de 20 lts.
Sistema antiolores.
Laterales y frontal con puertas correderas.
Trasera abierta.
Grifo giratorio un agua 1/4 vuelta caño alto 463426.

Characteristics:

Self-contained system, which makes unnecessary any water inlet or drainpipe
Wheeled transport
Electricity connection required
20 l water tank
Anti-odour system
The cabinet is closed on two sides and on the front with the sliding doors.
Cabinet with open back.
Single inlet 1/4 turn rotating tap, elevated model 463426

Caractéristiques:

Autonome, il ne nécessite pas de raccordements d'eau ou de drainage.
Roues pour le transport.
Nécessite une connexion électrique.
Réservoir d'eau de 20 lts.
Système anti-odeur
Latéral et frontal avec des portes coulissantes.
Arrière ouverte.
Robinet Giratoire une eau 1/4 de tour bec haut 463426.



Necesita conexión eléctrica
Power connection is required
Connexion électrique nécessaire

Incluido grifo giratorio un agua 1/4 vuelta caño alto 463426.
Included single inlet 1/4 turn rotating tap, elevated model 463426.
Inclus robinet Giratoire une eau 1/4 de tour bec haut 463426.

239

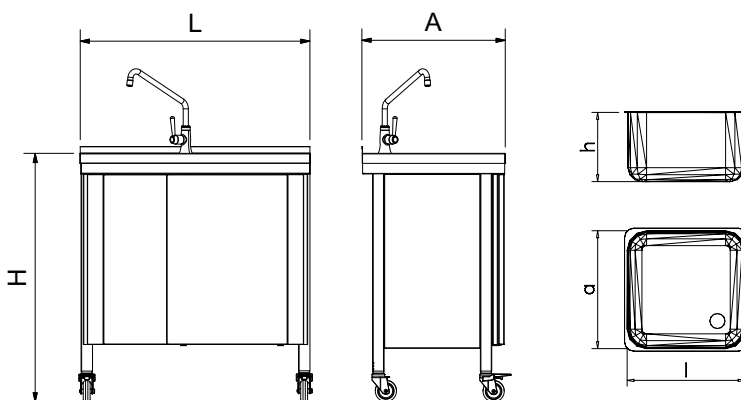

| L | A | H | l | a | h | | Potencia Power Puissance | Tensión Voltage Tension | Frecuencia Frequency Fréquence | | | € | |
|---|-----|-----|-----|-----|-----|-----|--------------------------------|-------------------------------|--------------------------------------|----------|----|--------|-----------------|
| | 800 | 500 | 865 | 340 | 370 | 150 | 3,8 | 60 W | 220 V | 50/60 Hz | 28 | 054240 | 1.280,00 |
| | 800 | 500 | 865 | 340 | 370 | 150 | 3,8 | 60 W | 220 V | 50/60 Hz | 28 | 054242 | 1.280,00 |

Fregadero portátil automático agua fría y caliente

Automatic mobile sink with self-contained free standing system, hot and cold water
Plonge portable autonome eau froide et chaude



Características:

Autónomo, no precisa de tomas de agua ni desagüe.
Ruedas para transporte.
Necesita conexión eléctrica.
Depósito de agua de 20 lts.
Sistema antiolores.
Laterales y frontal con puertas correderas.
Trasera abierta.
Grifo monomando codo dos aguas 463204.
Termo 10 lts 454262.

Characteristics:

Self-contained system, which makes unnecessary any water inlet or drainpipe
Wheeled transport
Electricity connection required
20 l water tank
Anti-odour system
The cabinet is closed on two sides and on the front with the sliding doors.
Cabinet with open back.
Double inlet one handle tap elbow functioning 463204
10 l water heater 454262

Caractéristiques:

Autonome, il ne nécessite pas de raccordements d'eau ou de drainage.
Roues pour le transport.
Nécessite une connexion électrique.
Réservoir d'eau de 20 lts.
Système anti-odeur
Latéral et frontal avec des portes coulissantes.
Arrière ouverte.
Mitigeur monocommande coude 2 eaux 463204.
Thermo 10 lts 454262.



Incluido grifo monomando codo dos aguas 463204.
Included double inlet one handle tap elbow functioning 463204.
Inclus mitigeur monocommande coude 2 eaux 463204.

241



Necesita conexión eléctrica
Power connection is required
Connexion électrique nécessaire

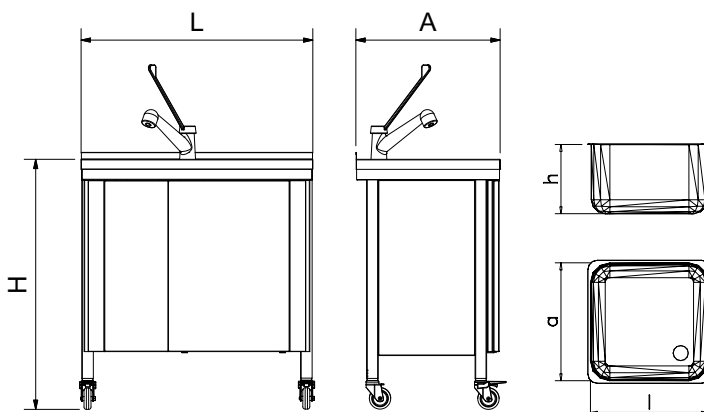

| L | A | H | I | a | h | TEMPERATURE | Potencia Power Puissance | Tensión Voltage Tension | Frecuencia Frequency Fréquence | Kg | Barcode | € |
|---|---|---|---|---|---|-------------|--------------------------------|-------------------------------|--------------------------------------|----|---------|---|
|---|---|---|---|---|---|-------------|--------------------------------|-------------------------------|--------------------------------------|----|---------|---|



800 500 865 340 370 150 75°C 3,8 2.060 W 220 V 50/60 Hz 33 054244 **1.590,00**



800 500 865 340 370 150 75°C 3,8 2.060 W 220 V 50/60 Hz 33 054246 **1.590,00**

Fregaderos de gran capacidad una cubeta

Large capacity single sink unit
Éviers à grande capacité une bac

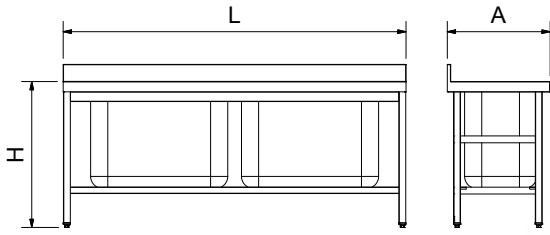

Characteristics:
Wholly made of stainless steel.
1 mm thick plate.
Top with water-safe edge.

Caractéristiques:
Totalemént en acier inoxydable.
Plaque de 1 mm d'épaisseur.
Partie supérieure avec rebord contre écoulement d'eau.

Características:

Totalmente construido en acero inoxidable.
Chapa de 1 mm de espesor.
Encimera con reborde salva-aguas.

| L | A | H | l | a | h | Kg | Barcode | € |
|-------|-----|-----|-------|-----|-----|----|---------|-----------------|
| 1.000 | 600 | 850 | 860 | 420 | 350 | 22 | 054828 | 875,00 |
| 1.200 | 600 | 850 | 1.060 | 420 | 350 | 26 | 054830 | 944,00 |
| 1.500 | 600 | 850 | 1.160 | 420 | 600 | 31 | 053812 | 1.100,00 |
| 1.000 | 700 | 850 | 860 | 420 | 350 | 24 | 056028 | 924,00 |
| 1.200 | 700 | 850 | 1.060 | 420 | 350 | 28 | 056030 | 981,00 |
| 1.500 | 700 | 850 | 1.160 | 500 | 600 | 34 | 053824 | 1.215,00 |



Como opción se ofrecen válvulas de descarga rápida.

Possibility of assembly quick drain valve.
Possibilité d'accoupler valvule pour drainage rapide.



226

Fregaderos de gran capacidad dos cubetas

Large capacity double sink units
Éviers à grande capacité deux bacs

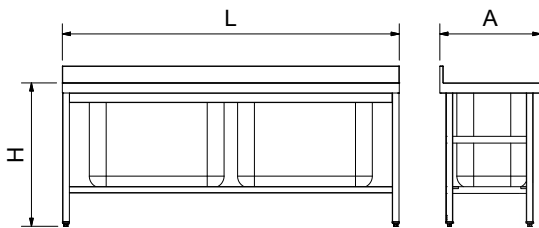

Characteristics:
Wholly made of stainless steel.
1 mm thick plate.
Top with water-safe edge.

Caractéristiques:
Totalemént en acier inoxydable.
Plaque de 1 mm d'épaisseur.
Partie supérieure avec rebord contre écoulement d'eau.

Características:

Totalmente en acero inoxidable.
Chapa de 1 mm de espesor.
Encimera con reborde salva-aguas.

| L | A | H | l | a | h | Kg | Barcode | € |
|-------|-----|-----|-----|-----|-----|----|---------|-----------------|
| 2.000 | 600 | 850 | 800 | 420 | 600 | 42 | 054018 | 1.700,00 |
| 2.000 | 700 | 850 | 800 | 500 | 600 | 48 | 054036 | 1.800,00 |



Como opción se ofrecen válvulas de descarga rápida.

Possibility of assembly quick drain valve.
Possibilité d'accoupler valvule pour rapide drainage.



226

Fregadero vertedero

Sink-drain
Eviers-déversoir



Características:

Totamente construido en acero inoxidable.
Bastidor soldado, construido en tubo de 40x40 mm que garantiza una máxima solidez y resistencia al peso de grandes ollas y cubos.
Encimera con reborde salva-aguas.

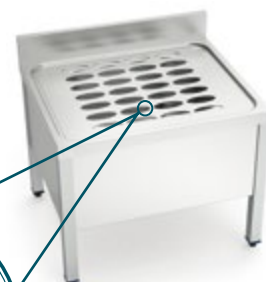

Tapa soporte para cubos y ollas.
Sheet-support for pots and buckets.
Plaque-support pour pots et seaux.

054209 € 111,00

L 620 mm. A 520 mm.

Op Opcional / Optional / Optionnel

Characteristics:

Wholly made of stainless steel.
Welded frame, made in tube 40x40, which guarantees the highest stability and solidity for the weight of big pots and buckets.
Top with water-safe edge.

Caractéristiques:

Totement en acier inoxydable.
Structure soudée, fabriqué en tube 40x40, lequel garantit la meilleure stabilité et solidité pour le poids des grands pots et seaux.
Partie supérieure avec rebord contre écoulement d'eau.

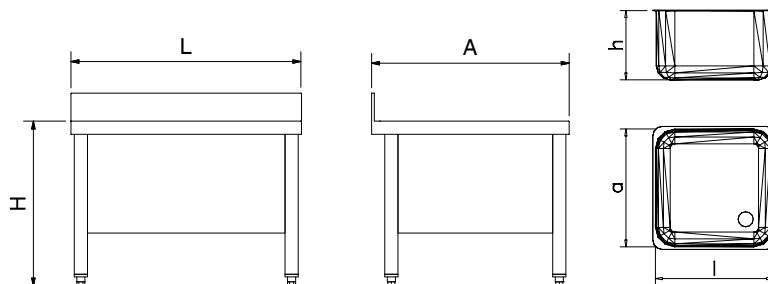

| L | A | H | I | a | h | Kg | 054208 | € |
|-----|-----|-----|-----|-----|-----|----|--------|--------|
| 700 | 600 | 550 | 500 | 500 | 300 | 16 | 054208 | 690,00 |

Fregadero especial para escayolas

Sink unit with integral sump. Specially for plaster preparation
Evier avec bouche intégré. Spécial pour la préparation des plâtres

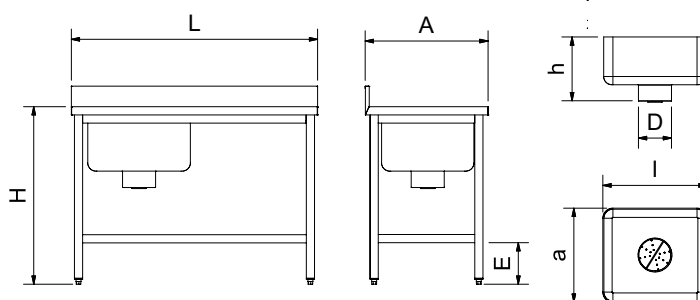

| L | A | H | I | a | D | h | E | Kg | 076202 | € |
|-------|-----|-----|-----|-----|-----|-----|-----|----|--------|----------|
| 1.200 | 600 | 850 | 500 | 450 | 160 | 380 | 200 | 24 | 076202 | 1.280,00 |
| 1.200 | 600 | 850 | 500 | 450 | 160 | 380 | 200 | 24 | 076204 | 1.280,00 |

Fregadero especial lavado de bicicletas

Standing sink, special for bike washing
Plonge spéciale lavage de vélo



Novedad
Nouveau

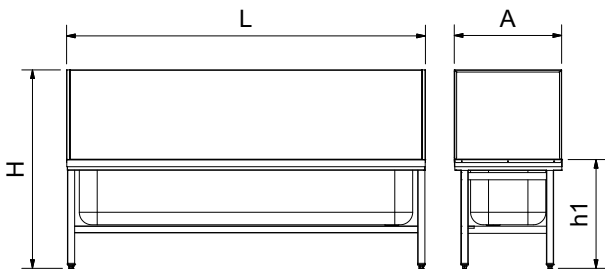

| L | h1 | A | H | l | a | h | Kg | Barcode | € |
|-------|-----|-----|-------|-------|-----|-----|------|---------|-----------------|
| 2.000 | 600 | 600 | 1.100 | 1.860 | 420 | 350 | 52,0 | 054250 | 1.250,00 |

Calentador de agua instantáneo

Instant water heater
Chauffe-eau instantané

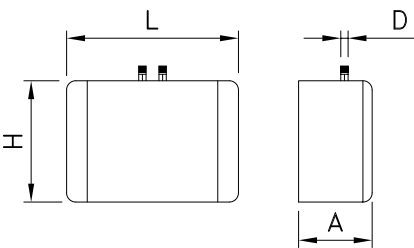

Temperatura de salida del agua de 35°C a 50°C
Leaving water temperature 35°C - 50°C
Température de sortie d'eau 35°C - 50°C



| L | A | H | D | Temp. Max. | Flow | Potencia Power Puissance | Tensión Voltage Tension | Frecuencia Frequency Fréquence | Kg | Barcode | € |
|-----|----|-----|------|------------|------|--------------------------|-------------------------|--------------------------------|-----|---------|---------------|
| 165 | 70 | 200 | 3/8" | 50°C | 2,0 | 4.400 W | 230 V | 50 Hz. | 1,1 | 461456 | 265,00 |

Enfriador de agua

Water cooler
Refrigeriseur d'eau

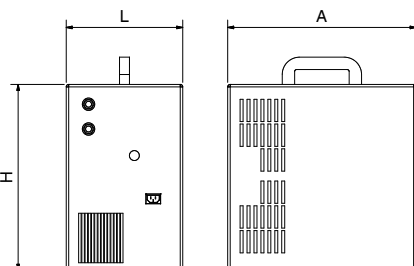

≤ 4°
88 ltrs/h.

14°
25 ltrs/h.













A+++



| L | A | H | Potencia Power Puissance | Tensión Voltage Tension | Frecuencia Frequency Fréquence | Kg | Barcode | € |
|-----|-----|-----|--------------------------|-------------------------|--------------------------------|------|---------|---------------|
| 235 | 380 | 375 | 125 W | 220 V | 50 Hz. | 17,0 | 461460 | 720,00 |

Repuestos fregaderos

Spare parts for sink units
Pièces de rechange pour éviers

| | Descripción Description Description | Modelo Model Model | Gr | Barcode | € |
|---|---|--------------------------|-------|---------|---------------|
|  | Rebosadero (fregaderos serie 600 y 700 mm) Overflow (sink units models 600 & 700 mm width) Déversoir (éviers 600 et 700 mm de profondeur) | 250 mm | 420 | 454220 | 45,00 |
| | | 290 mm | 450 | 454222 | 48,00 |
| | | 340 mm | 525 | 454224 | 51,00 |
| | | 490 mm | 600 | 454225 | 55,00 |
|  | Válvula sin rebosadero Ø 49 mm (fregaderos serie 500, 600 y 700 mm) Drain valve without overflow Ø 49 mm (sink units models 500, 600 & 700 mm) Valvule de drainage sans déversoir Ø 49 mm (éviers model 500, 600 et 700 mm) | 1 1/2" | 88 | 454226 | 11,00 |
|  | Reductor desagüe de 2" a 1 1/2" Drain reducer from 2" to 1 1/2" Réducteur pour drainage de 2" à 1 1/2" | | 150 | 454218 | 14,00 |
|  | Tapón fregaderos, para válvulas de Ø 49 mm serie 600 y 700 Sink unit plug for valve Ø 49 mm series 600 & 700 Bonde pour valvule Ø 49 mm évier série 600 et 700 | | 20 | 454604 | 2,50 |
|  | Válvula con rebosadero (fregaderos serie 500 mm, lavamanos, cubetas semiesféricas y fregaderos de gran capacidad) Drain valve with overflow (sink units model 500 mm, washbasins, semispheric bowls, and large capacity single sink units) Valvule de drainage avec déversoir (éviers model 500 mm, lave-mains, semisphériques cuveaux et éviers a grande capacité) | 1 1/2" | 145 | 454202 | 7,50 |
|  | Válvula de PVC con rebosadero, acabado cromado Drain valve in PVC with overflow, chrome finished Valvule de drainage avec déversoir en PVC, finition chromé | 1 1/2" | 150 | 454205 | 28,00 |
|  | Válvula sin rebosadero (fregaderos serie 500 mm) Drain valve without overflow (sink units model 500 mm) Valvule de drainage sans déversoir (éviers model 500 mm) | 1 1/2" | 88 | 454208 | 7,50 |
|  | Válvula de descarga rápida Quick drain valve Valvule pour rapide drainage | 2" | 3.600 | 454204 | 85,00 |
|  | Tapón inox cubre-agujeros (diámetro 42 mm) Hole-cover plug in stainless steel (diameter 42 mm) Bonde couvre-trou en acier inox (diamètre 42 mm) | | 16 | 454602 | 6,30 |
|  | Sifón de desagüe (fregaderos ancho 500 mm, lavamanos, gran capacidad) U-bended drainpipe (sink units 500 mm depth, washbasins, high capacity) Siphon de drainage (éviers profondeur 500 mm, lave-mains, grand capacité) | 1 1/2" | 169 | 454402 | 7,50 |
|  | Sifón de PVC acabado cromado U-bended drainpipe in PVC, chrome finish Siphon en PVC, finition chromé | 1 1/2" | 170 | 454408 | 32,00 |
|  | Sifón de latón cromado U-bended drainpipe in chrome brass Siphon en laiton chromé | 1 1/2" | 1.400 | 454404 | 80,00 |
| | | 2" | 2.000 | 454406 | 110,00 |
|  | Juego de herrajes para puertas de corredera (válido para dos puertas) Sliding doors fixtures set (valid for two doors) Set de ferrures pour portes coulissantes (valide pour deux portes) | | 85 | 073850 | 66,00 |

02 • LAVADO

Fregaderos Fondo 600

Construidos **totalmente** en Acero Inoxidable AISI 304 18/10 satinado. Frontal soldado de 60mm en punto redondo. Peto posterior soldado de 100mm con radio sanitario. Válvula desagüe y tubo rebosadero incluidos.

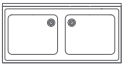
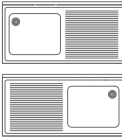
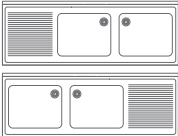
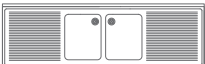

| | DIMENSIONES (mm) | CUBA (mm) | REF. | PVP(€) |
|---|-----------------------------|-------------|-----------------|--------|
|  | 600x600 1c | 400x400x250 | IDL60006 | 275 |
| | 700x600 1c | 500x400x250 | IDL60007 | 315 |
| | 800x600 1c | 500x400x250 | IDL60008 | 360 |
|  | 1200x600 2c | 500x400x250 | IDL60012 | 470 |
| | 1400x600 2c | 500x400x250 | IDL60014 | 640 |
|  | 1000x600 1c/1e dcha. | 400x400x250 | IDL6010D | 320 |
| | 1000x600 1c/1e izq. | 400x400x250 | IDL6010I | 320 |
| | 1100x600 1c/1e dcha | 400x400x250 | IDL6011D | 360 |
| | 1100x600 1c/1e izq | 400x400x250 | IDL6011I | 360 |
| | 1200x600 1c/1e dcha. | 400x400x250 | IDL6012D | 295 |
| | 1200x600 1c/1e izq. | 400x400x250 | IDL6012I | 295 |
| | 1400x600 1c/1e dcha. | 500x400x250 | IDL6014D | 380 |
| | 1400x600 1c/1e izq. | 500x400x250 | IDL6014I | 380 |
| | 1400x600 2c/1e dcha. | 400x400x250 | IDL6214D | 470 |
| | 1400x600 2c/1e izq. | 400x400x250 | IDL6214I | 470 |
|  | 1600x600 2c/1e dcha. | 400x400x250 | IDL6216D | 510 |
| | 1600x600 2c/1e izq. | 400x400x250 | IDL6216I | 510 |
| | 1800x600 2c/1e dcha. | 500x400x250 | IDL6218D | 555 |
| | 1800x600 2c/1e izq. | 500x400x250 | IDL6218I | 555 |
|  | 2100x600 2c/2e | 500x400x250 | IDL62221 | 630 |

 Posibilidad espacio lavavasos o lavavajillas

Bastidores con espacio para lavavajillas consultar página 30



MONTAJE RÁPIDO Y FÁCIL

Bastidores desmontados Para fregaderos fondo 600

Construidos **totalmente** en Acero Inoxidable AISI 304 18/10.
Pata de tubo 40x40mm con taco regulable hasta 60mm.
Posibilidad de incorporar 1 estante inferior reforzado con omega central.

Se suministran desmontados. Montaje fácil y rápido, mediante tornillería.



| DIMENSIONES (mm) | BASTIDOR | PVP(€) |
|------------------|----------|--------|
| 600x600x850 | IDL0660D | 180 |
| 700x600x850 | IDL0760D | 190 |
| 800x600x850 | IDL0860D | 200 |
| 1000x600x850 | IDL1060D | 210 |
| 1100x600x850 | IDL1160D | 215 |
| 1200x600x850 | IDL1260D | 220 |
| 1400x600x850 | IDL1460D | 250 |
| 1600x600x850 | IDL1660D | 270 |
| 1800x600x850 | IDL1860D | 290 |
| 2100x600x850 | IDL2160D | 320 |

| ESTANTE | PVP(€) |
|----------|--------|
| IDL0660E | 90 |
| IDL0760E | 95 |
| IDL0860E | 100 |
| IDL1060E | 120 |
| IDL1160E | 130 |
| IDL1260E | 135 |
| IDL1460E | 160 |
| IDL1660E | 185 |
| IDL1860E | 215 |
| IDL2160E | 235 |

Muebles bastidores con puertas Para fregaderos fondo 600

Construidos **totalmente** en Acero Inoxidable AISI 304 18/10. Pata cilíndrica de acero inoxidable 150mm regulable hasta 50mm. Estante base con doble omega de refuerzo. Trasera abierta para facilitar conexiones. Puertas con bisagra vertical pivotante en muebles con puertas batientes. Puertas con rodamiento superior de nylon en muebles con puertas correderas.

Se suministran totalmente montados y soldados al fregadero elegido



Puertas correderas

| DIMENSIONES (mm) | REF. | PVP(€) |
|------------------|----------|--------|
| 1000x600x850 | IDL46010 | 640 |
| 1100x600x850 | IDL46011 | 660 |
| 1200x600x850 | IDL46012 | 690 |
| 1400x600x850 | IDL46014 | 720 |
| 1600x600x850 | IDL46016 | 760 |
| 1800x600x850 | IDL46018 | 790 |
| 2100x600x850 | IDL46021 | 860 |



Puertas batientes



| DIMENSIONES (mm) | REF. | PVP(€) |
|------------------|----------|--------|
| 600x600x850 1P | IDL40660 | 515 |
| 700x600x850 1P | IDL40760 | 560 |
| 800x600x850 2P | IDL40860 | 630 |
| 1000x600x850 2P | IDL41060 | 695 |
| 1100x600x850 2P | IDL41160 | 710 |
| 1200x600x850 2P | IDL41260 | 730 |

02 • LAVADO

Fregaderos Fondo 700

Construidos **totalmente** en Acero Inoxidable AISI 304 18/10 satinado. Frontal soldado de 60mm en punto redondo. Peto posterior soldado de 100mm con radio sanitario. Válvula desagüe y tubo rebosadero incluidos.

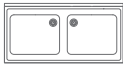
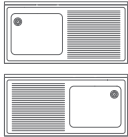
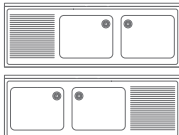
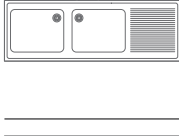

| | DIMENSIONES (mm) | CUBA (mm) | REF. | PVP(€) | |
|---|------------------|--------------------|-------------|-----------------|-----|
|  | 600x700 | 1c | 500x500x300 | IDL70006 | 320 |
| | 700x700 | 1c | 500x500x300 | IDL70007 | 325 |
| | 800x700 | 1c | 500x500x300 | IDL70008 | 335 |
|  | 1200x700 | 2c | 500x500x300 | IDL70012 | 520 |
| | 1400x700 | 2c | 500x500x300 | IDL70014 | 585 |
|  | 1000x700 | 1c/1e dcha. | 400x500x300 | IDL7010D | 340 |
| | 1000x700 | 1c/1e izq. | 400x500x300 | IDL7010I | 340 |
| | 1100x700 | 1c/1e dcha | 400x500x300 | IDL7011D | 430 |
| | 1100x700 | 1c/1e izq | 400x500x300 | IDL7011I | 430 |
| | 1200x700 | 1c/1e dcha. | 400x500x300 | IDL7012D | 335 |
| | 1200x700 | 1c/1e izq. | 400x500x300 | IDL7012I | 335 |
| | 1400x700 | 1c/1e dcha. | 500x500x300 | IDL7014D | 400 |
| | 1400x700 | 1c/1e izq. | 500x500x300 | IDL7014I | 400 |
| | 1400x700 | 2c/1e dcha. | 400x500x300 | IDL7214D | 525 |
| | 1400x700 | 2c/1e izq. | 400x500x300 | IDL7214I | 525 |
|  | 1600x700 | 2c/1e dcha. | 400x500x300 | IDL7216D | 545 |
| | 1600x700 | 2c/1e izq. | 400x500x300 | IDL7216I | 545 |
|  | 1800x700 | 2c/1e dcha. | 500x500x300 | IDL7218D | 615 |
| | 1800x700 | 2c/1e izq. | 500x500x300 | IDL7218I | 615 |
|  | 2100x700 | 2c/2e | 500x500x300 | IDL7222I | 760 |

 Posibilidad espacio lavavasos o lavavajillas

Bastidores con espacio para lavavajillas consultar página 30



MONTAJE RÁPIDO Y FÁCIL

Bastidores desmontados Para fregaderos fondo 700

Construidos **totalmente** en Acero Inoxidable AISI 304 18/10.
Pata de tubo 40x40mm con taco regulable hasta 60mm.
Posibilidad de incorporar 1 estante inferior reforzado con omega central.

Se suministran desmontados. Montaje fácil y rápido, mediante tornillería.



| DIMENSIONES (mm) | BASTIDOR | PVP(€) |
|------------------|----------|--------|
| 600x700x850 | IDL0670D | 190 |
| 700x700x850 | IDL0770D | 200 |
| 800x700x850 | IDL0870D | 220 |
| 1000x700x850 | IDL1070D | 230 |
| 1100x700x850 | IDL1170D | 240 |
| 1200x700x850 | IDL1270D | 245 |
| 1400x700x850 | IDL1470D | 260 |
| 1600x700x850 | IDL1670D | 295 |
| 1800x700x850 | IDL1870D | 310 |
| 2100x700x850 | IDL2170D | 335 |

| ESTANTE | PVP(€) |
|----------|--------|
| IDL0670E | 95 |
| IDL0770E | 100 |
| IDL0870E | 110 |
| IDL1070E | 135 |
| IDL1170E | 145 |
| IDL1270E | 160 |
| IDL1470E | 180 |
| IDL1670E | 210 |
| IDL1870E | 230 |
| IDL2170E | 255 |

Muebles bastidores con puertas Para fregaderos fondo 700

Construidos **totalmente** en Acero Inoxidable AISI 304 18/10. Pata cilíndrica de acero inoxidable 150mm regulable hasta 50mm. Estante base con doble omega de refuerzo. Trasera abierta para facilitar conexiones. Puertas con bisagra vertical pivotante en muebles con puertas batientes. Puertas con rodamiento superior de nylon en muebles con puertas correderas.

Se suministran totalmente montados y soldados al fregadero elegido.



Puertas correderas

| DIMENSIONES (mm) | REF. | PVP(€) |
|------------------|----------|--------|
| 1000x700x850 | IDL47010 | 660 |
| 1100x700x850 | IDL47011 | 680 |
| 1200x700x850 | IDL47012 | 710 |
| 1400x700x850 | IDL47014 | 730 |
| 1600x700x850 | IDL47016 | 790 |
| 1800x700x850 | IDL47018 | 820 |
| 2100x700x850 | IDL47021 | 890 |



Puertas batientes

| DIMENSIONES (mm) | REF. | PVP(€) |
|------------------|----------|--------|
| 600x700x850 1P | IDL40670 | 625 |
| 700x700x850 1P | IDL40770 | 660 |
| 800x700x850 2P | IDL40870 | 700 |
| 1000x700x850 2P | IDL41070 | 770 |
| 1100x700x850 2P | IDL41170 | 780 |
| 1200x700x850 2P | IDL41270 | 815 |

02 • LAVADO

Fregaderos

Fondo 700 / Gran capacidad

Construidos **totalmente** en Acero Inoxidable AISI 304 18/10 satinado. Frontal soldado de 60mm en punto redondo. Peto posterior soldado de 100mm con radio sanitario. Válvula desagüe y tubo rebosadero incluidos.



| | DIMENSIONES (mm) | CUBA (mm) | REF. | PVP(€) |
|---|-----------------------------|--------------|------------------|--------|
|  | 1000x700 1 cuba | 800x500x350 | IDL77110 | 620 |
| | 1200x700 1 cuba | 1100x500x350 | IDL77112 | 725 |
| | 1400x700 1 cuba | 1200x500x350 | IDL77114 | 770 |
|  | 1800x700 2 cubas | 800x500x350 | IDL77218 | 940 |
| | 1600x700 1c/1e dcha. | 950x500x350 | IDL77116D | 760 |
|  | 1600x700 1c/1e izq. | 950x500x350 | IDL77116I | 760 |
| | 2000x700 1c/1e dcha. | 1200x500x350 | IDL77120D | 930 |
| | 2000x700 1c/1e izq. | 1200x500x350 | IDL77120I | 930 |
|  | 2000x700 2c/1e dcha. | 600x500x350 | IDL77220D | 995 |
| | 2000x700 2c/1e izq. | 600x500x350 | IDL77220I | 995 |
|  | 1800x700 3 cubas | 500x500x300 | IDL77318 | 780 |



MONTAJE RÁPIDO Y FÁCIL

Bastidores desmontados Para fregaderos fondo 700 / Gran capacidad

Construidos **totalmente** en Acero Inoxidable AISI 304 18/10. Pata de tubo 40x40mm con taco regulable hasta 60mm. Posibilidad de incorporar 1 estante inferior reforzado con omega central.

Se suministran desmontados. Montaje fácil y rápido, mediante tornillería.



| DIMENSIONES (mm) | BASTIDOR | PVP(€) |
|------------------|-----------------|--------|
| 1000x700x850 | IDL1077D | 235 |
| 1200x700x850 | IDL1277D | 245 |
| 1400x700x850 | IDL1477D | 260 |
| 1600x700x850 | IDL1677D | 295 |
| 1800x700x850 | IDL1877D | 310 |
| 2000x700x850 | IDL2077D | 330 |

| ESTANTE | PVP(€) |
|-----------------|--------|
| IDL1070E | 135 |
| IDL1270E | 160 |
| IDL1470E | 180 |
| IDL1670E | 210 |
| IDL1870E | 230 |
| IDL2070E | 250 |

Bastidores desmontados Para fregaderos fondo 700 / Gran capacidad

Construidos **totalmente** en Acero Inoxidable AISI 304 18/10. Pata cilíndrica de acero inoxidable 150mm regulable hasta 50mm. Estante base con doble omega de refuerzo. Trasera abierta para facilitar conexiones. Puertas con bisagra vertical pivotante en muebles con puertas batientes. Puertas con rodamiento superior de nylon en muebles con puertas correderas.

Se suministran totalmente montados y soldados al fregadero elegido.



Puertas batientes

| DIMENSIONES (mm) | REF. | PVP(€) |
|------------------|----------|--------|
| 1000x700x850 2P | IDL41070 | 770 |
| 1200x700x850 2P | IDL41270 | 815 |

Puertas correderas

| DIMENSIONES (mm) | REF. | PVP(€) |
|------------------|----------|--------|
| 1000x700x850 | IDL47010 | 660 |
| 1200x700x850 | IDL47012 | 680 |
| 1400x700x850 | IDL47014 | 710 |
| 1600x700x850 | IDL47016 | 730 |
| 1800x700x850 | IDL47018 | 790 |
| 2000x700x850 | IDL47020 | 820 |

Fregaderos soldados Fondo 700 / Gran capacidad

Construidos **totalmente** en Acero Inoxidable AISI 304 18/10 satinado. Frontal soldado de 60mm en punto redondo. Peto posterior soldado de 100mm con radio sanitario. Válvula desagüe y tubo rebosadero incluidos.

Se suministran totalmente montados y soldados.



| | DIMENSIONES (mm) | CUBA (mm) | SIN ESTANTE | PVP(€) | CON ESTANTE | PVP(€) | |
|--|------------------|-------------|----------------|----------|-------------|----------|------|
| | 1000x700x850 | 1 cuba | 800x500x350 | IDL10370 | 875 | IDL10470 | 1010 |
| | 1200x700x850 | 1 cuba | 1100x500x350 | IDL12370 | 990 | IDL12470 | 1150 |
| | 1400x700x850 | 1 cuba | 1200x500x350 | IDL14370 | 1050 | IDL14470 | 1230 |
| | 1800x700x850 | 2 cubas | 800x500x350 | IDL18370 | 1320 | IDL18470 | 1550 |
| | 1600x700x850 | 1c/1e dcha. | 950x500x350 | IDL1637D | 1120 | IDL1647D | 1330 |
| | 1600x700x850 | 1c/1e izq. | 950x500x350 | IDL1637I | 1120 | IDL1647I | 1330 |
| | 2000x700x850 | 1c/1e dcha. | 1200x500x350 | IDL2037D | 1250 | IDL2047D | 1500 |
| | 2000x700x850 | 1c/1e izq. | 1200x500x350 | IDL2037I | 1250 | IDL2047I | 1500 |
| | 2000x700x850 | 2c/1e dcha. | 600x500x350 | IDL2237D | 1345 | IDL2247D | 1595 |
| | 2000x700x850 | 2c/1e izq. | 600x500x350 | IDL2237I | 1345 | IDL2247I | 1595 |
| | 1800x700x850 | 3 cubas | 500x500x300 | IDL18570 | 1160 | IDL18670 | 1390 |

02 • LAVADO





Fregaderos **soldados** Fondo 600

Construidos **totalmente** en Acero Inoxidable AISI 304 18/10. Pata de tubo 40x40mm con taco regulable hasta 60mm.
Estante inferior reforzado con omega central y soldado a estructura en modelo con estante inferior.

Se suministran totalmente montados y soldados.

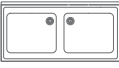
Modelos con espacio para lavavajillas consultar página 31

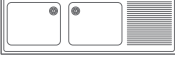
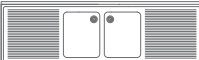

| | DIMENSIONES (mm) | CUBA (mm) | SIN ESTANTE | PVP(€) | CON ESTANTE | PVP(€) |
|---|---------------------------------|-------------|-----------------|--------|-----------------|--------|
|  | 600x600x850 1 cuba | 400x400x250 | IDL06060 | 495 | IDL06160 | 585 |
| | 700x600x850 1 cuba | 500x400x250 | IDL07060 | 555 | IDL07160 | 655 |
| | 800x600x850 1 cuba | 500x400x250 | IDL08060 | 580 | IDL08160 | 680 |
|  | 1200x600x850 2 cubas | 500x400x250 | IDL12060 | 795 | IDL12160 | 900 |
| | 1400x600x850 2 cubas | 500x400x250 | IDL14060 | 910 | IDL14160 | 1070 |
|  | 1000x600x850 1c/1e dcha. | 400x400x250 | IDL1006D | 590 | IDL1016D | 690 |
| | 1000x600x850 1c/1e izq. | 400x400x250 | IDL1006I | 590 | IDL1016I | 690 |
|  | 1100x600x850 1c/1e dcha. | 400x400x250 | IDL1106D | 600 | IDL1116D | 730 |
| | 1100x600x850 1c/1e izq. | 400x400x250 | IDL1106I | 600 | IDL1116I | 730 |
| | 1200x600x850 1c/1e dcha. | 400x400x250 | IDL1206D | 560 | IDL1216D | 695 |
| | 1200x600x850 1c/1e izq. | 400x400x250 | IDL1206I | 560 | IDL1216I | 695 |
| | 1400x600x850 1c/1e dcha. | 500x400x250 | IDL1406D | 750 | IDL1416D | 910 |
| | 1400x600x850 1c/1e izq. | 500x400x250 | IDL1406I | 750 | IDL1416I | 910 |
| | 1400x600x850 2c/1e dcha. | 400x400x250 | IDL1426D | 830 | IDL1436D | 995 |
| | 1400x600x850 2c/1e izq. | 400x400x250 | IDL1426I | 830 | IDL1436I | 995 |
|  | 1600x600x850 2c/1e dcha. | 400x400x250 | IDL1606D | 855 | IDL1616D | 1040 |
| | 1600x600x850 2c/1e izq. | 400x400x250 | IDL1606I | 855 | IDL1616I | 1040 |
|  | 1800x600x850 2c/1e dcha. | 500x400x250 | IDL1806D | 910 | IDL1816D | 1125 |
| | 1800x600x850 2c/1e izq. | 500x400x250 | IDL1806I | 910 | IDL1816I | 1125 |
|  | 2100x600x850 2c/2e | 500x400x250 | IDL21060 | 1030 | IDL21160 | 1265 |

Fregaderos **soldados** Fondo 700

Construidos **totalmente** en Acero Inoxidable AISI 304 18/10. Pata de tubo 40x40mm con taco regulable hasta 60mm.
Estante inferior reforzado con omega central y soldado a estructura en modelo con estante inferior.

Se suministran totalmente montados y soldados.

Modelos con espacio para lavavajillas consultar página 31



| | DIMENSIONES (mm) | CUBA (mm) | SIN ESTANTE | PVP(€) | CON ESTANTE | PVP(€) |
|--|---------------------------------|-------------|-----------------|--------|-----------------|--------|
| | 600x700x850 1 cuba | 500x500x300 | IDL06070 | 570 | IDL06170 | 665 |
| | 700x700x850 1 cuba | 500x500x300 | IDL07070 | 595 | IDL07170 | 695 |
| | 800x700x850 1 cuba | 500x500x300 | IDL08070 | 690 | IDL08170 | 800 |
| | 1200x700x850 2 cubas | 500x500x300 | IDL12070 | 895 | IDL12170 | 1055 |
| | 1400x700x850 2 cubas | 500x500x300 | IDL14070 | 1080 | IDL14170 | 1260 |
| | 1000x700x850 1c/1e dcha. | 400x500x300 | IDL1007D | 670 | IDL1017D | 805 |
| | 1000x700x850 1c/1e izq. | 400x500x300 | IDL1007I | 670 | IDL1017I | 805 |
| | 1100x700x850 1c/1e dcha. | 400x500x300 | IDL1107D | 695 | IDL1117D | 835 |
| | 1100x700x850 1c/1e izq. | 400x500x300 | IDL1107I | 695 | IDL1117I | 835 |
| | 1200x700x850 1c/1e dcha. | 400x500x300 | IDL1207D | 635 | IDL1217D | 795 |
| | 1200x700x850 1c/1e izq. | 400x500x300 | IDL1207I | 635 | IDL1217I | 795 |
| | 1400x700x850 1c/1e dcha. | 500x500x300 | IDL1407D | 795 | IDL1417D | 975 |
| | 1400x700x850 1c/1e izq. | 500x500x300 | IDL1407I | 795 | IDL1417I | 975 |
| | 1400x700x850 2c/1e dcha. | 400x500x300 | IDL1427D | 930 | IDL1437D | 1110 |
| | 1400x700x850 2c/1e izq. | 400x500x300 | IDL1427I | 930 | IDL1437I | 1110 |
| | 1600x700x850 2c/1e dcha. | 400x500x300 | IDL1607D | 980 | IDL1617D | 1190 |
| | 1600x700x850 2c/1e izq. | 400x500x300 | IDL1607I | 980 | IDL1617I | 1190 |
| | 1800x700x850 2c/1e dcha. | 500x500x300 | IDL1807D | 1125 | IDL1817D | 1255 |
| | 1800x700x850 2c/1e izq. | 500x500x300 | IDL1807I | 1125 | IDL1817I | 1255 |
| | 2100x700x850 2c/2e | 500x500x300 | IDL21070 | 1220 | IDL21170 | 1475 |

02 • LAVADO

Bastidores espacio lavavajillas desmontados

Construidos **totalmente** en Acero Inoxidable AISI 304 18/10, espacio para lavavajillas 600x600x840mm estándar. Cartela de sujeción para escurridor. Pata de tubo 40x40mm con taco regulable hasta 60mm en modelo sin puertas. Pata cilíndrica de acero inoxidable 150 mm regulable hasta 50mm. Estante base con doble omega de refuerzo. Trasera abierta para facilitar conexiones. Puertas con bisagra vertical pivotante en muebles con puertas batientes. Puertas con rodamiento superior de nylon en muebles con puertas correderas.

Se suministran desmontados. Montaje fácil y rápido, mediante tornillería.



MONTAJE RÁPIDO Y FÁCIL



Ejemplo de composición, fregaderos no incluidos en el precio.

Bastidores desmontados FONDO 600

| DIMENSIONES (mm) | BASTIDOR | PVP(€) | ESTANTE ADICIONAL | PVP(€) | BASTIDOR CON PUERTAS | PVP(€) |
|------------------|----------|--------|-------------------|--------|-------------------------|--------|
| 1100x600x850 | IDL1165D | 200 | IDL1165E | 110 | IDL41165 1p. batiente | 575 |
| 1200x600x850 | IDL1265D | 195 | IDL1265E | 105 | IDL41265 1p. batiente | 565 |
| 1400x600x850 | IDL1465D | 205 | IDL1465E | 130 | IDL41465 2p. batientes | 710 |
| 1600x600x850 | IDL1665D | 215 | IDL1665E | 135 | IDL46165 2p. correderas | 830 |
| 1800x600x850 | IDL1865D | 235 | IDL1865E | 145 | IDL46185 2p. correderas | 850 |

Fregaderos en página 22

Bastidores desmontados FONDO 700

| DIMENSIONES (mm) | BASTIDOR | PVP(€) | ESTANTE ADICIONAL | PVP(€) | BASTIDOR CON PUERTAS | PVP(€) |
|------------------|----------|--------|-------------------|--------|-------------------------|--------|
| 1100x700x850 | IDL1175D | 210 | IDL1175E | 120 | IDL41175 1p. batiente | 610 |
| 1200x700x850 | IDL1275D | 200 | IDL1275E | 115 | IDL41275 1p. batiente | 600 |
| 1400x700x850 | IDL1475D | 220 | IDL1475E | 135 | IDL41475 2p. batientes | 790 |
| 1600x700x850 | IDL1675D | 230 | IDL1675E | 145 | IDL47165 2p. correderas | 840 |
| 1800x700x850 | IDL1875D | 245 | IDL1875E | 160 | IDL47185 2p. correderas | 880 |

Fregaderos en página 24

Fregaderos espacio lavavajillas **soldados**

Construidos **totalmente** en Acero Inoxidable AISI 304 18/10, espacio para lavavajillas 600x600x840mm estándar. Cartela de sujeción para escurridor. Pata de tubo 40x40mm con taco regulable hasta 60mm. Estante inferior reforzado con omega central y soldado a estructura en modelo con estante inferior.

Se suministran totalmente montados y soldados.



Fregaderos + bastidores **soldados** **FONDO 600**

| DIMENSIONES (mm) | CUBA (mm) | SIN ESTANTE | PVP(€) | CON ESTANTE | PVP(€) |
|--------------------------|-------------|-------------|--------|-------------|--------|
| 1100x600x850 1c/1e dcha. | 400x400x250 | IDL1156D | 570 | IDL1166D | 680 |
| 1100x600x850 1c/1e izq. | 400x400x250 | IDL1156I | 570 | IDL1166I | 680 |
| 1200x600x850 1c/1e dcha. | 400x400x250 | IDL1256D | 535 | IDL1266D | 640 |
| 1200x600x850 1c/1e izq. | 400x400x250 | IDL1256I | 535 | IDL1266I | 640 |
| 1400x600x850 1c/1e dcha. | 500x400x250 | IDL1456D | 705 | IDL1466D | 835 |
| 1400x600x850 1c/1e izq. | 500x400x250 | IDL1456I | 705 | IDL1466I | 835 |
| 1600x600x850 2c/1e dcha. | 400x400x250 | IDL1656D | 800 | IDL1666D | 935 |
| 1600x600x850 2c/1e izq. | 400x400x250 | IDL1656I | 800 | IDL1666I | 935 |
| 1800x600x850 2c/1e dcha. | 500x400x250 | IDL1856D | 855 | IDL1866D | 1000 |
| 1800x600x850 2c/1e izq. | 500x400x250 | IDL1856I | 855 | IDL1866I | 1000 |

Fregaderos + bastidores **soldados** **FONDO 700**

| DIMENSIONES (mm) | CUBA (mm) | SIN ESTANTE | PVP(€) | CON ESTANTE | PVP(€) |
|--------------------------|-------------|-------------|--------|-------------|--------|
| 1100x700x850 1c/1e dcha. | 400x500x300 | IDL1157D | 650 | IDL1197D | 760 |
| 1100x700x850 1c/1e izq. | 400x500x300 | IDL1157I | 650 | IDL1197I | 760 |
| 1200x700x850 1c/1e dcha. | 400x500x300 | IDL1257D | 595 | IDL1297D | 710 |
| 1200x700x850 1c/1e izq. | 400x500x300 | IDL1257I | 595 | IDL1297I | 710 |
| 1400x700x850 1c/1e dcha. | 500x500x300 | IDL1457D | 755 | IDL1497D | 890 |
| 1400x700x850 1c/1e izq. | 500x500x300 | IDL1457I | 755 | IDL1497I | 890 |
| 1600x700x850 2c/1e dcha. | 400x500x300 | IDL1657D | 915 | IDL1697D | 1060 |
| 1600x700x850 2c/1e izq. | 400x500x300 | IDL1657I | 915 | IDL1697I | 1060 |
| 1800x700x850 2c/1e dcha. | 500x500x300 | IDL1857D | 960 | IDL1897D | 1120 |
| 1800x700x850 2c/1e izq. | 500x500x300 | IDL1857I | 960 | IDL1897I | 1120 |

02 • LAVADO

Fregaderos

Con aro de desbarce

Construidos **totalmente** en Acero Inoxidable AISI 304 18/10 satinado. Frontal soldado de 60mm en punto redondo. Peto posterior soldado de 100mm con radio sanitario. Válvula desagüe y tubo rebosaderos incluidos. Aro desbarce troncónico en caucho gris.



| DIMENSIONES (mm) | CUBA (mm) | REF. | PVP(€) |
|---------------------------------|-------------|-----------------|--------|
| 1400x600 cuba dcha. | 500x400x250 | IDL6114D | 480 |
| 1400x600 cuba izq. | 500x400x250 | IDL6114I | 480 |
| 1400x700 cuba dcha. | 500x500x250 | IDL7114D | 490 |
| 1400x700 cuba izq. | 500x500x250 | IDL7114I | 490 |
| 1800x600 1c/ 1esc. dcha. | 500x400x250 | IDL6118D | 675 |
| 1800x600 1c/ 1esc. izq. | 500x400x250 | IDL6118I | 675 |
| 1800x700 1c/ 1esc. dcha. | 500x500x250 | IDL7118D | 700 |
| 1800x700 1c/ 1esc. izq. | 500x500x250 | IDL7118I | 700 |

■ Posibilidad espacio lavavajillas

Soportes y cartelas Para fregaderos

Construidas **totalmente** en Acero Inoxidable AISI 304 18/10 satinado. Preparadas para soportar los fregaderos.

Incluyen tacos y tornillos para su instalación.



| DIMENSIONES (mm) | REF. | PVP(€) |
|---|------------------|--------|
| Soporte con pata para fregadero fondo 600mm | IDH08566 | 125 |
| Soporte central de tubo para fregadero fondo 600mm | IDH08576 | 100 |
| Cartela de sujeción derecha en chapa de 1,5 mm para fregadero fondo 600mm | IDH04586D | 45 |
| Cartela de sujeción izquierda en chapa de 1,5 mm para fregadero fondo 600mm | IDH04586I | 45 |
| Soporte con pata para fregadero fondo 700mm | IDH08567 | 135 |
| Soporte central de tubo para fregadero fondo 700mm | IDH08577 | 105 |
| Cartela de sujeción derecha en chapa de 1,5 mm para fregadero fondo 700mm | IDH04587D | 50 |
| Cartela de sujeción izquierda en chapa de 1,5 mm para fregadero fondo 700mm | IDH04587I | 50 |

Fregaderos soldados Con aro de desbarce

Construidos **totalmente** en Acero Inoxidable AISI 304 18/10 satinado. Frontal soldado de 60mm en punto redondo. Peto posterior soldado de 100mm con radio sanitario. Válvula desagüe y tubo rebosadero incluidos. Aro desbarace troncónico en caucho gris. Pata de tubo 40x40mm con taco regulable hasta 60mm. Bastidores con espacio para lavavajillas 600x600x840mm estándar. Delantal frente cuba opcional.

Se suministran totalmente montados y soldados.



| | DIMENSIONES (mm) | CUBA (mm) | SIN ESTANTE | PVP(€) | CON ESTANTE | PVP(€) |
|---|------------------------------|-------------|-------------|--------|-------------|--------|
|  | 1400x600x850 cuba dcha. | 500x400x250 | IDL6314D | 745 | IDL6414D | 850 |
| | 1400x600x850 cuba izq. | 500x400x250 | IDL6314I | 745 | IDL6414I | 850 |
|  | 1400x700x850 cuba dcha. | 500x500x250 | IDL7314D | 785 | IDL7414D | 895 |
| | 1400x700x850 cuba izq. | 500x500x250 | IDL7314I | 785 | IDL7414I | 895 |
| | 1800x600x850 1c/ 1esc. dcha. | 500x400x250 | IDL6318D | 995 | IDL6418D | 1140 |
| | 1800x600x850 1c/ 1esc. izq. | 500x400x250 | IDL6318I | 995 | IDL6418I | 1140 |
|  | 1800x600x850 1c/ 1esc. dcha. | 500x400x250 | IDL6618D | 930 | IDL6718D | 1070 |
| | 1800x600x850 1c/ 1esc. izq. | 500x400x250 | IDL6618I | 930 | IDL6718I | 1070 |
|  | 1800x700x850 1c/ 1esc. dcha. | 500x500x250 | IDL7318D | 1030 | IDL7418D | 1170 |
| | 1800x700x850 1c/ 1esc. izq. | 500x500x250 | IDL7318I | 1030 | IDL7418I | 1170 |
| | 1800x700x850 1c/ 1esc. dcha. | 500x500x250 | IDL7618D | 985 | IDL7718D | 1080 |
| | 1800x700x850 1c/ 1esc. izq. | 500x500x250 | IDL7618I | 985 | IDL7718I | 1080 |

 Posibilidad espacio lavavajillas



Fregaderos Vertedero soldados

Construidos **totalmente** en Acero Inoxidable AISI 304 18/10 satinado. Frontal soldado de 60mm en punto redondo. Peto posterior soldado de 100mm con radio sanitario. Válvula desagüe y tubo rebosaderos incluidos. Rejilla superior móvil para soporte recipientes.

Se suministran totalmente montados y soldados a bastidor.

| DIMENSIONES (mm) | REF. | PVP(€) |
|------------------|----------|--------|
| 600x600x500 | IDL60600 | 535 |
| 700x700x500 | IDL70700 | 590 |

02 • LAVADO

Petos laterales

Para fregaderos fondo 600/700

Construidos **totalmente** en Acero Inoxidable AISI 304 18/10 satinado. Fijación lateral a fregaderos mediante tornillos o remaches.

Opción de suministrar totalmente montados con la compra conjunta de fregadero.

| DIMENSIONES (mm) | REF. | PVP(€) |
|------------------|-----------------|--------|
| 600x20x100mm | IDL22600 | 110 |
| 700x20x100mm | IDL22700 | 115 |

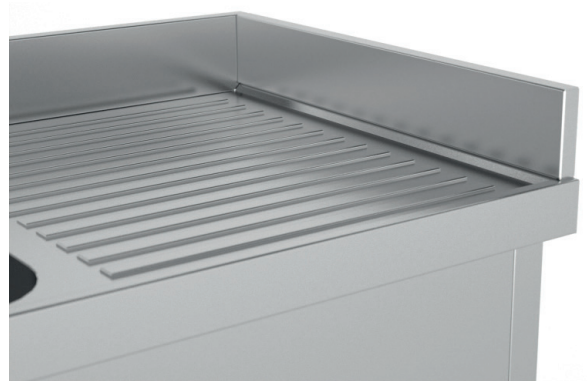

Plafones laterales Para bastidores fregaderos

Construidos **totalmente** en Acero Inoxidable AISI 304 18/10 satinado. Fijación lateral a bastidores mediante tornillos.

Opción de suministrar totalmente montado con la compra conjunta de bastidor soldado.

| DIMENSIONES (mm) | REF. | PVP(€) |
|--|-----------------|--------|
| Plafón lateral para bastidor fregadero fondo 600mm | IDL25600 | 85 |
| Plafón lateral para bastidor fregadero fondo 700mm | IDL25700 | 90 |

Puertas batientes

Para bastidores fregaderos

Construidos **totalmente** en Acero Inoxidable AISI 304 18/10 satinado. Bisagras verticales desmontables. Largo máximo de puerta 650mm.

Opción de suministrar totalmente montada con la compra conjunta de bastidor soldado.

| DIMENSIONES (mm) | REF. | PVP(€) |
|---|-----------------|--------|
| Puerta frontal para bastidor fregadero (max. 650mm) | IDL25000 | 190 |



Accesorios y recambios Fregaderos y mesas de lavado

Opción de suministrar totalmente montados con la compra conjunta de fregadero.

Delantales para fregaderos con aro desbarace o mesas lavavajillas

| CARACTERÍSTICAS | REF. | PVP(€) |
|--------------------|-----------|--------|
| Delantal derecho | IDL45099D | 120 |
| Delantal izquierdo | IDL45099I | 120 |
| Delantal central | IDL45099C | 120 |

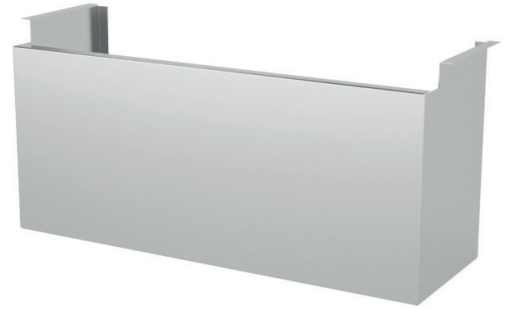

Adaptación temporizadores de agua

| REF. | PVP(€) |
|--|--------|
| IDL45625 | 190 |
| Adaptación de caño + pulsador temporizado + mezclador 2 aguas | |
| IDL45700 | 525 |
| Adaptación de sensor + electro-válvula + mezclador 2 aguas + caño. | |

Cuerpo de guías cestas de lavado

Construidos **totalmente** en Acero Inoxidable AISI 304 18/10 satinado, preparado para sujeción a estante de mesas de lavado.

| DIMENSIONES (mm) | REF. | PVP(€) |
|------------------|----------|--------|
| 550x550x600 | IDH04555 | 550 |



Peanas lavavajillas

Construidas **totalmente** en Acero Inoxidable AISI 304 18/10 satinado. soportes laterales de sujeción, marco perimetral en chapa 2mm, Pata de tubo 40x40mm con taco regulable hasta 60mm

| DIMENSIONES (mm) | REF. | PVP(€) |
|------------------|----------|--------|
| 510x510x120 | IDL90050 | 230 |
| 610x610x120 | IDL90060 | 260 |

02 • LAVADO

Mesas lavavajillas Soldadas

Construidas **totalmente** en Acero Inoxidable AISI 304 18/10 satinado. Frontal soldado de 60mm en punto redondo. Peto posterior de 100mm con radio sanitario, perfil guía salvaaguas, engatillado de 22 a 5mm mediante tope regulación, 1 cuba soldada 500x400x250mm. Válvula desagüe y tubo rebosadero incluidos. Aro desbarace en caucho negro. Pata de tubo 40x40mm con taco regulable hasta 60mm, estante reforzado con omega central. Delantal frente cuba opcional.

Se suministran totalmente montadas y soldadas.

Mesas entrada murales

Engatillado derecho

| DIMENSIONES (mm) | MARCO REF. | PVP(€) | 1 ESTANTE | PVP(€) |
|------------------|------------------|--------|------------------|--------|
| 700x750x850 | IDL80070D | 925 | IDL81070D | 990 |
| 1200x750x850 | IDL80120D | 1020 | IDL81120D | 1085 |
| 1600x750x850 | IDL80160D | 1130 | IDL81160D | 1195 |
| 2100x750x850 | IDL80210D | 1245 | IDL81210D | 1315 |



Engatillado izquierdo

| DIMENSIONES (mm) | MARCO REF. | PVP(€) | 1 ESTANTE | PVP(€) |
|------------------|------------------|--------|------------------|--------|
| 700x750x850 | IDL80070I | 925 | IDL81070I | 990 |
| 1200x750x850 | IDL80120I | 1020 | IDL81120I | 1085 |
| 1600x750x850 | IDL80160I | 1130 | IDL81160I | 1195 |
| 2100x750x850 | IDL80210I | 1245 | IDL81210I | 1315 |



Mesas entrada murales Cuba + aro

Engatillado derecho

| DIMENSIONES (mm) | MARCO REF. | PVP(€) | 1 ESTANTE | PVP(€) |
|------------------|------------------|--------|------------------|--------|
| 1200x750x850 | IDL82120D | 1180 | IDL83120D | 1245 |
| 1600x750x850 | IDL82160D | 1290 | IDL83160D | 1365 |
| 2100x750x850 | IDL82210D | 1410 | IDL83210D | 1495 |



Engatillado izquierdo

| DIMENSIONES (mm) | MARCO REF. | PVP(€) | 1 ESTANTE | PVP(€) |
|------------------|------------------|--------|------------------|--------|
| 1200x750x850 | IDL82120I | 1180 | IDL83120I | 1245 |
| 1600x750x850 | IDL82160I | 1290 | IDL83160I | 1365 |
| 2100x750x850 | IDL82210I | 1410 | IDL83210I | 1495 |



01 • GAMA ECO

Fregaderos ECO Fondo 500

Construidos **totalmente** en Acero Inoxidable.
AISI 304 18/10 satinado.
Frontal soldado de 30mm en punto recto.
Peto posterior 30mm girada recta.
Válvula con tapón incluidos.



| | DIMENSIONES (mm) | CUBA (mm) | REF. | PVP(€) |
|--|------------------------------|-------------|-----------------|--------|
| | 500x500 1c | 340x365x150 | EC005005 | 120 |
| | 800x500 1c/1e dcha. | 340x365x150 | EC05008D | 130 |
| | 800x500 1c/1e izq. | 340x365x150 | EC05008I | 130 |
| | 900x500 1c/1e dcha. | 340x365x150 | EC05009D | 135 |
| | 900x500 1c/1e izq. | 340x365x150 | EC05009I | 135 |
| | 1000x500 1c/1e dcha. | 340x365x150 | EC05010D | 145 |
| | 1000x500 1c/1e izq. | 340x365x150 | EC05010I | 145 |
| | 1200x500 2 c/1e dcha. | 340x365x150 | EC05012D | 195 |
| | 1200x500 2c/1e izq. | 340x365x150 | EC05012I | 195 |
| | 1350x500 2c/1e dcha. | 340x365x150 | EC05013D | 220 |
| | 1350x500 2c/1e izq. | 340x365x150 | EC05013I | 220 |

 Posibilidad espacio lavavasos



Fregaderos ECO FONDO 600

Construidos **totalmente** en Acero Inoxidable
AISI 304 18/10 satinado. Frontal de 40mm en
punto recto. Peto posterior recto 40mm.
Válvula desagüe con tapón incluidos.



| | DIMENSIONES (mm) | CUBA (mm) | REF. | PVP(€) |
|--|-----------------------------|-------------|-----------------|--------|
| | 600x600 1c | 400x400x250 | EC060106 | 220 |
| | 1000x600 1c/1e dcha. | 400x400x250 | EC06010D | 260 |
| | 1000x600 1c/1e izq. | 400x400x250 | EC06010I | 260 |
| | 1200x600 1c/1e dcha. | 400x400x250 | EC06012D | 275 |
| | 1200x600 1c/1e izq. | 400x400x250 | EC06012I | 275 |
| | 1400x600 1c/1e dcha. | 400x400x250 | EC06014D | 295 |
| | 1400x600 1c/1e izq. | 400x400x250 | EC06014I | 295 |
| | 1400x600 2c/1e dcha. | 400x400x250 | EC06214D | 405 |
| | 1400x600 2c/1e izq. | 400x400x250 | EC06214I | 405 |
| | 1600x600 2c/1e dcha. | 400x400x250 | EC06216D | 420 |
| | 1600x600 2c/1e izq. | 400x400x250 | EC06216I | 420 |
| | 1800x600 2c/1e dcha. | 400x400x250 | EC06218D | 435 |
| | 1800x600 2c/1e izq. | 400x400x250 | EC06218I | 435 |

 Posibilidad espacio lavavasos o lavavajillas



Fregaderos ECO Fondo 700

Construidos **totalmente** en Acero Inoxidable.
AISI 304 18/10 satinado.
Frontal de 40mm en punto recto.
Peto posterior recto 40mm.
Válvula desagüe con tapón incluidos.



| | DIMENSIONES (mm) | | CUBA (mm) | REF. | PVP(€) |
|--|------------------|--------------------|-------------|-----------------|--------|
| | 700x700 | 1c | 500x500x250 | EC070007 | 240 |
| | 1000x700 | 1c/1e dcha. | 400x500x250 | EC07010D | 280 |
| | 1000x700 | 1c/1e izq. | 400x500x250 | EC07010I | 280 |
| | 1200x700 | 1c/1e dcha. | 400x500x250 | EC07012D | 295 |
| | 1200x700 | 1c/1e izq. | 400x500x250 | EC07012I | 295 |
| | 1400x700 | 1c/1e dcha. | 400x500x250 | EC07014D | 310 |
| | 1400x700 | 1c/1e izq. | 400x500x250 | EC07014I | 310 |
| | 1400x700 | 2c/1e dcha. | 400x500x250 | EC07214D | 415 |
| | 1400x700 | 2c/1e izq. | 400x500x250 | EC07214I | 415 |
| | 1600x700 | 2c/1e dcha. | 400x500x250 | EC07216D | 445 |
| | 1600x700 | 2c/1e izq. | 400x500x250 | EC07216I | 445 |
| | 1800x700 | 2c/1e dcha. | 400x500x250 | EC07218D | 470 |
| | 1800x700 | 2c/1e izq. | 400x500x250 | EC07218I | 470 |

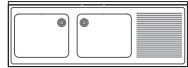
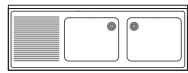
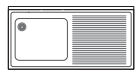

 Posibilidad espacio lavavasos o lavavajillas



Cartelas para fregadero ECO

Construidas **totalmente** en Acero Inoxidable AISI 304 18/10 satinado. Preparadas para soportar los fregaderos.

Incluyen tacos y tornillos para su instalación

| CARACTERÍSTICAS | REF. | PVP(€) |
|---|------------------|--------|
| Cartela de sujeción derecha en chapa de 1,5 mm para fregadero fondo 500mm | IDH04585D | 40 |
| Cartela de sujeción izquierda en chapa de 1,5 mm para fregadero fondo 500mm | IDH04585I | 40 |
| Cartela de sujeción derecha en chapa de 1,5 mm para fregadero fondo 600mm | IDH04586D | 45 |
| Cartela de sujeción izquierda en chapa de 1,5 mm para fregadero fondo 600mm | IDH04586I | 45 |
| Cartela de sujeción derecha en chapa de 1,5 mm para fregadero fondo 700mm | IDH04587D | 50 |
| Cartela de sujeción izquierda en chapa de 1,5 mm para fregadero fondo 700mm | IDH04587I | 50 |

01 • GAMA ECO

Fregaderos ECO desmontados Fondo 500

Construidos **totalmente** en Acero Inoxidable.
AISI 304 18/10 satinado.
Frontal 30mm en punto recto.
Peto posterior 30mm girada recta.
Válvula con tapón incluidos.
Pata de tubo 30x30mm con taco regulable hasta 30mm.

Se suministran desmontados, rápido y fácil montaje.

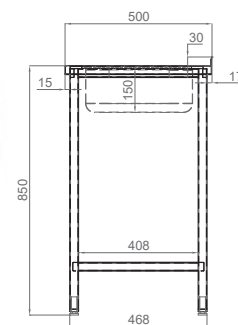

| | DIMENSIONES (mm) | CUBA (mm) | SIN ESTANTE | PVP(€) | 1 ESTANTE | PVP(€) |
|--|---------------------------------|-------------|-----------------|--------|-----------------|--------|
| | 500x500x850 1c | 340x365x150 | EC055105 | 280 | EC055205 | 325 |
| | 800x500x850 1c/1e dcha. | 340x365x150 | EC05108D | 290 | EC05208D | 340 |
| | 800x500x850 1c/1e izq. | 340x365x150 | EC05108I | 290 | EC05208I | 340 |
| | 900x500x850 1c/1e dcha. | 340x365x150 | EC05109D | 300 | EC05209D | 355 |
| | 900x500x850 1c/1e izq. | 340x365x150 | EC05109I | 300 | EC05209I | 355 |
| | 1000x500x850 1c/1e dcha. | 340x365x150 | EC05110D | 315 | EC05210D | 370 |
| | 1000x500x850 1c/1e izq. | 340x365x150 | EC05110I | 315 | EC05210I | 370 |
| | 1200x500x850 2c/1e dcha. | 340x365x150 | EC05112D | 370 | EC05212D | 470 |
| | 1200x500x850 2c/1e izq. | 340x365x150 | EC05112I | 370 | EC05212I | 470 |
| | 1350x500x850 2c/1e dcha. | 340x365x150 | EC05113D | 405 | EC05213D | 515 |
| | 1350x500x850 2c/1e izq. | 340x365x150 | EC05113I | 405 | EC05213I | 515 |

■ Posibilidad espacio lavavasos hasta 470x500x720mm

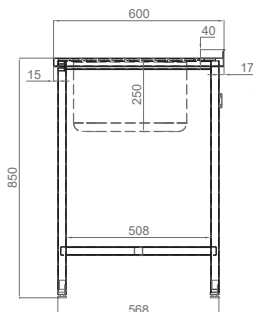

Fregaderos ECO desmontados Fondo 600

Construidos **totalmente** en Acero Inoxidable.
AISI 304 18/10 satinado.
Frontal 40mm en punto recto.
Peto posterior 40mm girada recta.
Válvula con tapón incluidos.
Pata de tubo 30x30mm con taco regulable hasta 30mm.

Se suministran desmontados, rápido y fácil montaje.

| | DIMENSIONES (mm) | CUBA (mm) | SIN ESTANTE | PVP (€) | 1 ESTANTE | PVP(€) |
|--|---------------------------------|-------------|-----------------|---------|-----------------|--------|
| | 600x600x850 1c | 400x400x250 | EC061606 | 445 | EC067006 | 540 |
| | 1000x600x850 1c/1e dcha. | 400x400x250 | EC06610D | 510 | EC06710D | 630 |
| | 1000x600x850 1c/1e izq. | 400x400x250 | EC06610I | 510 | EC06710I | 630 |
| | 1200x600x850 1c/1e dcha. | 400x400x250 | EC06612D | 550 | EC06712D | 695 |
| | 1200x600x850 1c/1e izq. | 400x400x250 | EC06612I | 550 | EC06712I | 695 |
| | 1400x600x850 1c/1e dcha. | 400x400x250 | EC06614D | 600 | EC06714D | 745 |
| | 1400x600x850 1c/1e izq. | 400x400x250 | EC06614I | 600 | EC06714I | 745 |
| | 1400x600x850 2c/1e dcha. | 400x400x250 | EC06814D | 710 | EC06914D | 855 |
| | 1400x600x850 2c/1e izq. | 400x400x250 | EC06814I | 710 | EC06914I | 855 |
| | 1600x600x850 2c/1e dcha. | 400x400x250 | EC06816D | 760 | EC06916D | 930 |
| | 1600x600x850 2c/1e izq. | 400x400x250 | EC06816I | 760 | EC06916I | 930 |
| | 1800x600x850 2c/1e dcha. | 400x400x250 | EC06818D | 810 | EC06918D | 995 |
| | 1800x600x850 2c/1e izq. | 400x400x250 | EC06818I | 810 | EC06918I | 995 |

■ Posibilidad espacio lavavasos o lavavajillas hasta 600x600x820mm

01 • GAMA ECO

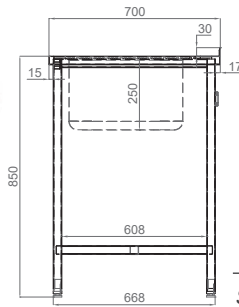

Fregaderos ECO desmontados Fondo 700

Construidos **totalmente** en Acero Inoxidable.
AISI 304 18/10 satinado.
Frontal 40mm en punto recto.
Peto posterior 40mm girada recta.
Válvula con tapón incluidos.
Pata de tubo 30x30mm con taco regulable
hasta 30mm.

Se suministran desmontados, rápido y fácil montaje



| DIMENSIONES (mm) | CUBA (mm) | SIN ESTANTE | PVP (€) | 1 ESTANTE | PVP(€) |
|----------------------------------|-------------|-----------------|---------|-----------------|--------|
| 700x700x850 1c | 500x500x250 | EC071606 | 475 | EC077006 | 565 |
| 1000x700x850 1c/1e dcha. | 400x500x250 | EC07610D | 535 | EC07710D | 655 |
| 1000x700x850 1c/1e izq. | 400x500x250 | EC07610I | 535 | EC07710I | 655 |
| 1200x700x850 1c/1e dcha. | 400x500x250 | EC07612D | 580 | EC07712D | 720 |
| 1200x700x850 1c/1e izq. | 400x500x250 | EC07612I | 580 | EC07712I | 720 |
| 1400x700x850 1c/1e dcha. | 400x500x250 | EC07614D | 630 | EC07714D | 785 |
| 1400x700x850 1c/1e izq. | 400x500x250 | EC07614I | 630 | EC07714I | 785 |
| 1400x700 x850 2c/1e dcha. | 400x500x250 | EC07814D | 740 | EC07914D | 940 |
| 1400x700x850 2c/1e izq. | 400x500x250 | EC07814I | 740 | EC07914I | 940 |
| 1600x700x850 2c/1e dcha. | 400x500x250 | EC07816D | 800 | EC07916D | 985 |
| 1600x700 x850 2c/1e izq. | 400x500x250 | EC07816I | 800 | EC07916I | 985 |
| 1800x700x850 2c/1e dcha. | 400x500x250 | EC07818D | 865 | EC07918D | 1060 |
| 1800x700x850 2c/1e izq. | 400x500x250 | EC07818I | 865 | EC07918I | 1060 |

■ Posibilidad espacio lavavasos o lavavajillas hasta 600x600x820mm

Delantal Fregaderos ECO

Construidos **totalmente** en acero inoxidable AISI 304 18/10 satinado.

Se suministran desmontados, rápido y fácil montaje.



| CARACTERÍSTICAS | REF. | PVP(€) |
|------------------------|------------------|--------|
| Delantal 1 cuba dcha. | EC099001D | 75 |
| Delantal 1 cuba izq. | EC099001I | 75 |
| Delantal 2 cubas dcha. | EC099002D | 115 |
| Delantal 2 cubas izq. | EC099002I | 115 |



FREGADERO INDUSTRIAL CON BASTIDOR Y LAVAMANOS

INDUSTRIAL SKING WITH FRAME AND HAND BASING

FREGADERO INDUSTRIAL CON BASTIDOR Y LAVAMANOS

Características técnicas:

- Fabricados integralmente en acero inoxidable AISI-340 18/10 con acabado satinado.
- Peto trasero de 100 mm. y canto frontal de 50 mm. en punto redondo, totalmente soldados.
- Cubas embutidas dotadas de protección anticorrosión, con válvula de desagüe y tubo rebosadero.
- Patas en tubo de 40x40 con taco regulable mediante rosca oculta sanitaria. Altura adaptable entre 85 y 93 cm.
- Estante opcional en fregadero.
- Opcional seno derecha o izquierda.

INDUSTRIAL SKING WITH FRAME AND HAND WASH BASING

Characteristics:

- Manufactured of AISI-340 18/10 stainless steel.
- Countertop welded with front 50 mm., back lapel 100 mm. (Models MM).
- Countertop and shelves reinforced with omegas.
- 40x40 tubular legs with adjustable heel height.
- Optional shelf in siking.
- Optional countertop to right or left.



| MODELO Model | DIMENSIONES (LARGOxALTO xANCHO) | | | DIMENSIONES CUBETA | | | PRECIO P.V.P. Price |
|--------------|---------------------------------|---------|---------|--------------------|---------|---------|---------------------|
| TCFMB-106/11 | 1000 mm. | 600 mm. | 850 mm. | 400 mm. | 400 mm. | 250 mm. | 598 € |
| TCFMB-126/11 | 1200 mm. | 600 mm. | 850 mm. | 500 mm. | 400 mm. | 250 mm. | 675 € |
| TCFMB-146/11 | 1400 mm. | 600 mm. | 850 mm. | 500 mm. | 400 mm. | 250 mm. | 751 € |
| TCFMB-166/21 | 1600 mm. | 600 mm. | 850 mm. | 500 mm. | 400 mm. | 250 mm. | 923 € |
| TCFMB-186/21 | 1800 mm. | 600 mm. | 850 mm. | 500 mm. | 400 mm. | 250 mm. | 996 € |
| TCLAVAMANOS | 1000 mm. | 400 mm. | 850 mm. | | | | 228 € |



MESA ESTANTERÍA

MESA ESTANTERÍA

SHELF TABLE

Características técnicas:

- Respaldo plastificado.
- Encimera de acero inox AISI-340 18/10 con frente curvo y peto trasero sanitario de 100 mm (opcional sin peto).
- Pies de tubo de acero ino ajustable en altura 125-200 mm.

SHELF TABLE

Characteristics:







- Rear panel in platicized steel.
- AISI-340 18/10 stainless steel worktop, with rounded front and 100 mm sanitary up stand (optional without up stand).
- AISI-340 18/10 adjustable legs, 125 to 200 mm.



| MODELO Model | DIMENSIONES (LARGOxALTO xANCHO) | | | CAJONES Drawers | PRECIO P.V.P. Price |
|--------------|---------------------------------|----------|---------|-----------------|---------------------|
| ECM60-100 | 990 mm. | 1040 mm. | 600 mm. | NO | 552 € |
| ECM60-150 | 1495mm. | 1040 mm. | 600 mm. | NO | 681 € |
| ECM60-200 | 2020 mm. | 1040 mm. | 600 mm. | NO | 847 € |

FREGADEROS INDUSTRIALES SERIE 600 SERIE LINE (INDUSTRIAL SINKS 600 SERIES LINE)



| |  Escurreidor |  Senos |  Medidas cubeta |  Medidas |  Grosor |  Grosor patas | PVP |
|--------|---|---|--|---|--|--|-------|
| MR8014 | si | 1 | 400x400x230mm | 1200X600X850mm | 0,8mm | 0,8mm | 300 € |
| MR8015 | si | 1 | 400x400x230mm | 1200X600X850mm | 0,8mm | 0,8mm | 300 € |
| MR8016 | si | 2 | 400x400x230mm | 1400x600x850mm | 0,8mm | 0,8mm | 360 € |
| MR8017 | si | 2 | 400x400x230mm | 1400x600x850mm | 0,8mm | 0,8mm | 360 € |
| MR8018 | si | 1 | 400x400x230mm | 1600x600x850mm | 0,8mm | 0,8mm | 399 € |
| MR8019 | si | 1 | 400x400x230mm | 1600x600x850mm | 0,8mm | 0,8mm | 399 € |
| MR8020 | si | 2 | 400x400x230mm | 1600x600x850mm | 0,8mm | 0,8mm | 450 € |
| MR8021 | si | 2 | 400x400x230mm | 1600x600x850mm | 0,8mm | 0,8mm | 450 € |
| MR8022 | si | 2 | 400x400x230mm | 1800x600x850mm | 0,8mm | 0,8mm | 530 € |
| MR8023 | si | 2 | 400x400x230mm | 1800x600x850mm | 0,8mm | 0,8mm | 530 € |
| MR8024 | no | 2 | 400x400x230mm | 1200X600X850mm | 0,8mm | 0,8mm | 358 € |

FREGADEROS INDUSTRIALES SERIE 600 SERIE LINE (INDUSTRIAL SINKS 600 SERIES LINE)



CARACTERÍSTICAS FEAUTURES



- Se suministran desmontados de fácil montaje.
- Fabricados en acero inoxidable aisi-201 con pulido satinado.
- Cubas embutidas con protección insonorizante.
- Cada fregadero incorporado complementos (válvula de desagüe y tubo de rebosado).
- Grifos no incluidos.



- They are supplied disassembled for easy assembly.
- Manufactured in stainless steel aisi-201 with satin polish.
- Inlaid vats with soundproofing protection.
- Each built-in sink complements (drain valve and overflow pipe).
- Taps no included.

FREGADEROS INDUSTRIALES CON FALDÓN SERIE 600 Y 700 SERIE EU (INDUSTRIAL SINKS WITH SKIRT SERIES 600 AND 700 SERIE EU)



| |  Escurridor |  Senos |  Medidas cubeta |  Medidas |  Grosor |  Grosor patas | PVP |
|--------|--|---|--|---|--|--|-------|
| MR8005 | no | 1 | 800x500x350mm | 1000x700x850mm | 1,0mm | 0,8mm | 540 € |
| MR8006 | si | 1 | 500x400x250mm | 1200x600x850MM | 1,0mm | 0,8mm | 400 € |
| MR8007 | si | 1 | 500x400x250mm | 1200x600x850MM | 1,0mm | 0,8mm | 400 € |
| MR8008 | si | 1 | 500x400x250mm | 1400x600x850mm | 1,0mm | 0,8mm | 459 € |
| MR8009 | si | 1 | 500x400x250mm | 1400x600x850mm | 1,0mm | 0,8mm | 459 € |
| MR8010 | si | 1 | 500x400x250mm | 1600x600x850mm | 1,0mm | 0,8mm | 484 € |
| MR8011 | si | 1 | 500x400x250mm | 1600x600x850mm | 1,0mm | 0,8mm | 484 € |
| MR8012 | si | 2 | 500x400x250mm | 1800x600x850mm | 1,0,mm | 0,8mm | 699 € |
| MR8013 | si | 2 | 500x400x250mm | 1800x600x850mm | 1,0mm | 0,8mm | 699 € |

FREGADEROS INDUSTRIALES CON FALDÓN SERIE 600 Y 700 SERIE EU (INDUSTRIAL SINKS WITH SKIRT SERIES 600 AND 700 SERIE EU)



CARACTERÍSTICAS FEAUTURES









- Se suministran desmontados de fácil montaje.
- Fabricados en acero inoxidable aisi-304 con acabado brillo y pulido satinado.
- Cubas embutidas con protección insonorizante.
- Cada fregadero incorporado complementos (válvula de desagüe y tubo de rebosado).
- Incluido faldón de acero inox aisi 304 en todos los modelos.
- Patas construidas en tubo de 40x40 mm regulables en altura adelantadas 50 mm para salvar el canto sanitario.
- Grifos no incluidos.



- They are supplied disassembled for easy assembly.
- Manufactured in stainless steel aisi-304 with shine and satin polish.
- Inlaid vats with soundproofing protection.
- Each built-in sink complements (drain valve and overflow pipe).
- Including skirt of stainless steel aisi 304 in all models.
- Legs built in 40x40 mm tube adjustable in height advanced 50 mm to save the sanitary edge.
- Taps no included.

FREGADEROS SEMI INDUSTRIALES SERIE 500 SERIE EU (SEMI INDUSTRIAL SERIES 500 SERIES EU SERIES)



| |  Escurreidor |  Senos |  Medidas cubeta |  Medidas |  Grosor |  Grosor patas | PVP |
|---------|---|---|--|---|--|--|-------|
| MH800d | si | 1 | 340X365X150 | 800x500x850mm | 1,0mm | 0,8mm | 250 € |
| MH800i | si | 1 | 340X365X150 | 800x500x850mm | 1,0mm | 0,8mm | 250 € |
| MH1000d | si | 1 | 340X365X150 | 1000x500x850mm | 1,0mm | 0,8mm | 280 € |
| MH1000i | si | 1 | 340X365X150 | 1000x500x850mm | 1,0mm | 0,8mm | 280 € |

CARACTERÍSTICAS FEAUTURES



- Se suministran desmontados de fácil montaje.
- Fabricados en acero inoxidable aisi-304 con acabado brillo y pulido satinado.
- Cubas embutidas con protección insonorizante.
- Los modelos con estante, se administran con el estante atornillado al bastidor.
- Patas construidas en tubo de 30x30 mm regulables en altura.
- Grifos no incluidos.
- Cada cuba incorpora válvula de desagüe y rebosadero.



- They are supplied disassembled for easy assembly.
- Manufactured in stainless steel aisi-304 with shine and satin polish.
- Inlaid vats with soundproofing protection.
- The models with shelf are administered with the shelf screwed to the frame.
- Legs built in 30x30 mm tube adjustable in height.
- Taps no included.
- Each tank incorporates a drain valve and overflow.



FREGADEROS GRAN CAPACIDAD SIN BASTIDOR Y CON BASTIDOR DESMONTABLE



F17GCB 1000 1

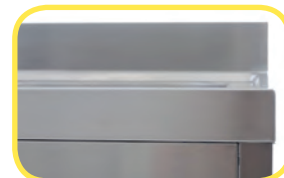

FRONTAL DE 65mm



LATERAL COMPLETAMENTE SOLDADO



F17GCB 1600 1EI

FREGADERO GRAN CAPACIDAD SIN BASTIDOR Y CON BASTIDOR DESMONTABLE

| DIM. EXT. (mm) ancho x fondo | DIM. SENOS (mm) ancho x fondo x alto | Nº SENOS | ESCURRIDOR | FREGADERO SIN BASTIDOR | PVP € | FREGADERO CON BASTIDOR | PVP € | ESTANTES | PVP € |
|---------------------------------|---|-------------|-------------|---------------------------|-------|---------------------------|-------|----------|-------|
| 1000 x 700 | 800 x 500 x 400 | 1 | - | F17GC 1000 1 | 482 | F17GCB 1000 1 | 681 | ESTB-107 | 110 |
| 1200 x 700 | 1100 x 500 x 400 | 1 | - | F17GC 1200 1 | 550 | F17GCB 1200 1 | 750 | ESTB-127 | 129 |
| 1400 x 700 | 1200 x 500 x 400 | 1 | - | F17GC 1400 1 | 634 | F17GCB 1400 1 | 828 | ESTB-147 | 144 |
| 1600 x 700 | 1400 x 500 x 400 | 1 | - | F17GC 1600 1 | 672 | F17GCB 1600 1 | 947 | ESTB-167 | 173 |
| 1600 x 700 | 950 x 500 x 400 | 1 | 1 izquierda | F17GC 1600 1EI | 625 | F17GCB 1600 1EI | 849 | ESTB-167 | 173 |
| 1600 x 700 | 950 x 500 x 400 | 1 | 1 derecha | F17GC 1600 1ED | 625 | F17GCB 1600 1ED | 849 | ESTB-167 | 173 |
| 1800 x 700 | 1200 x 500 x 400 | 1 | 1 izquierda | F17GC 1800 1EI | 727 | F17GCB 1800 1EI | 936 | ESTB-187 | 185 |
| 1800 x 700 | 1200 x 500 x 400 | 1 | 1 derecha | F17GC 1800 1ED | 727 | F17GCB 1800 1ED | 936 | ESTB-187 | 185 |

PORTES PAGADOS

Características

- Construidos totalmente en acero Inox AISI 304 de 1mm. de espesor.
- Peto trasero 100x20 mm. y frontal de 65 mm. (en punto redondo radio 5 mm.).
- Cubetas embutidas con protección antisonora.
- Incluidos desagüe y tubo rebosadero.

BASTIDOR

- Construidos totalmente en acero Inox.
- Altura del conjunto: fregadero con bastidor 850 mm.
- Bastidor en patas de tubo de 40x40 mm. con pie regulable en altura (acabado brillo).
- De muy fácil montaje.
- Incluida tornillería.



Los precios pueden estar desactualizados. Llámamos al 91 161 03 04 para consultar los precios en vigor.



MESA PARA LAVAPLATOS DE CAMPANA Y SOPORTE PARA LAVAVAJILLAS

MESA MURAL DE ENTRADA CON FREGADERO Y AGUJERO DE DESBROCE PARA HSP 550 / CAP 7 E / CAP 7 E P / CAP 10 E / CAP 12 E TLC 100 BT / TLC 150 BT

| MODELO | ACOPLE A LA MESA | MODELO | ACOPLE A LA MESA | DIMENSIONES EXT. (mm) | PVP € |
|------------|------------------|------------|------------------|-----------------------|-------|
| APLEA 1100 | izquierda | APLDA 1100 | derecha | 1100 x 750 x 850 | 999 |
| APLEA 1600 | izquierda | APLDA 1600 | derecha | 1600 x 750 x 850 | 1.136 |

PORTES PAGADOS

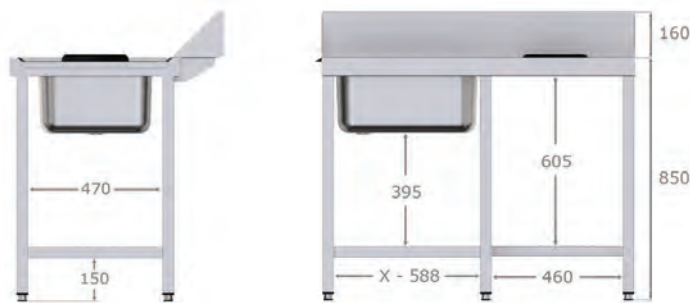

APLDA

SOPORTE PARA LAVAVAJILLAS

| MODELO | PVP € |
|---------|-------|
| SOP-LAV | 225 |

PORTES PAGADOS



Características SOPORTES

- Construidos en acero inox AISI 304 18/10 acabado satinado.
- Especialmente diseñados para lavavajillas.
- Tacos de teflón en las patas.
- Se puede volver a utilizar aunque se cambie de lavavajillas.
- También válido para máquinas de hielo, serpentines, etc.
- Altura regulable de 150 a 195mm.





FREGADEROS SEMI-INDUSTRIALES CON BASTIDOR S 500 Y FREGADEROS CON BASTIDOR Y ALOJAMIENTO PARA LAVAVAJILLAS S 550

FREGADEROS SEMI-INDUSTRIALES CON BASTIDOR SERIE 500

| MODELO | DIMENSIONES EXTERIORES (mm) | | | HUECO LIBRE (mm) PARA LAVAVASOS* | Nº SENOS | ESCURRIDORES | PVP € |
|------------|-----------------------------|-------|------|----------------------------------|----------|--------------|-------|
| | ancho | fondo | alto | | | | |
| FSI-800 D | 800 | 500 | 850 | - | 1 | 1 derecha | 267 |
| FSI-800 I | 800 | 500 | 850 | - | 1 | 1 izquierda | 267 |
| FSI-900 D | 900 | 500 | 850 | 440x820 | 1 | 1 derecha | 279 |
| FSI-900 I | 900 | 500 | 850 | 440x820 | 1 | 1 izquierda | 279 |
| FSI-1000 D | 1000 | 500 | 850 | 560x820 | 1 | 1 derecha | 285 |
| FSI-1000 I | 1000 | 500 | 850 | 560x820 | 1 | 1 izquierda | 285 |
| FSI-1200 D | 1200 | 500 | 850 | 400x820 | 2 | 1 derecha | 359 |
| FSI-1200 I | 1200 | 500 | 850 | 400x820 | 2 | 1 izquierda | 359 |
| FSI-1350 D | 1350 | 500 | 850 | 560x820 | 2 | 1 derecha | 408 |
| FSI-1350 I | 1350 | 500 | 850 | 560x820 | 2 | 1 izquierda | 408 |

*HUECO LIBRE PARA HSP4 A y CE46

PORTES PAGADOS



FSI-1000 D

Características

- Construidos totalmente en acero inox AISI 304.
- Bastidor en tubo de 30x30x1 mm (montado).
- Cubetas embutidas con protección antisonora.
- Incluida válvula de desagüe.
- Especialmente indicados para barras y espacios reducidos.
- Fregaderos con estante inferior, consultar precios y plazo de entrega.

DIMENSIONES SENOS (mm)

| | | |
|------------|------------|--|
| FSI-800 D | FSI-1000 I | |
| FSI-800 I | FSI-1200 D | |
| FSI-900 D | FSI-1200 I | |
| FSI-900 I | FSI-1350 D | |
| FSI-1000 D | FSI-1350 I | |

FREGADEROS CON BASTIDOR Y ALOJAMIENTO PARA LAVAVAJILLAS SERIE 550

| MODELO | DIMENSIONES EXTERIORES (mm) | | | Nº SENOS | ESCURRIDORES | PVP € |
|-------------------|-----------------------------|-------|------|----------|--------------|-------|
| | ancho | fondo | alto | | | |
| FRELAV55 1000 1EI | 1000 | 550 | 850 | 1 | 1 izquierda | 386 |
| FRELAV55 1000 1ED | 1000 | 550 | 850 | 1 | 1 derecha | 386 |
| FRELAV55 1200 1EI | 1200 | 550 | 850 | 1 | 1 izquierda | 479 |
| FRELAV55 1200 1ED | 1200 | 550 | 850 | 1 | 1 derecha | 479 |

*HUECO LIBRE PARA HSP4 A y CE46

PORTES PAGADOS



FRELAV55 1000 1ED+CE 46+SOP-LAV

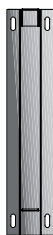

accesorios

| DESCRIPCIÓN | PVP€ |
|-------------------------------------|------|
| SOPORTE ESCUADRA A PARED DE 40x54cm | 71 |

DIMENSIONES SENOS (mm)

| | |
|-------------------|--|
| FRELAV55 1000 1EI | |
| FRELAV55 1000 1ED | |
| FRELAV55 1200 1EI | |
| FRELAV55 1200 1ED | |



Características

- Construidos totalmente en acero inox AISI 304 de 1mm. de espesor.
- Cubetas embutidas con protección antisonora.
- Incluidos desagüe y tubo rebosadero.
- Peto trasero de 100x20 mm. y frontal de 65 mm.
- Bastidor en patas de tubo de 40x40 mm. con pie regulable en altura (acabado brillo).
- De muy fácil montaje.
- Incluida tornillería.



FREGADEROS CON BASTIDOR Y ALOJAMIENTO PARA LAVAVAJILLAS SERIE 600/700



FRELAV6 1200 1ED+CE 60+ESTB-66



FRELAV6 1200 1ED



LATERAL COMPLETAMENTE SOLDADO

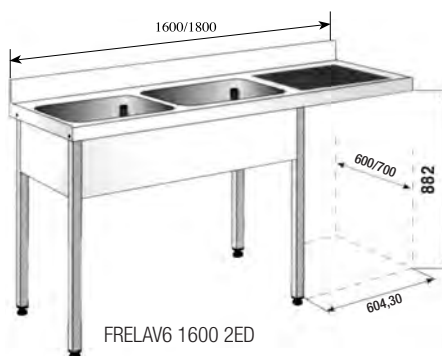

FRELAV6 1600 2ED



FRELAV6 1200 1ED

FREGADERO FONDO 600 CON BASTIDOR DESMONTABLE PARA LAVAVAJILLAS

| DIM. EXT. (mm) ancho x fondo | DIM. SENOS (mm) ancho x fondo x alto | Nº SENOS | ESCURRIDOR | FREGADERO CON BASTIDOR PARA LAVAVAJILLAS | PVP € | ESTANTES | PVP € |
|---------------------------------|---|-------------|-------------|---|-------|----------|-------|
| 1200 x 600 | 500 x 400 x 300 | 1 | 1 izquierda | FRELAV6 1200 1EI | 392 | ESTB-66 | 68 |
| 1200 x 600 | 500 x 400 x 300 | 1 | 1 derecha | FRELAV6 1200 1ED | 392 | ESTB-66 | 68 |
| 1400 x 600 | 500 x 400 x 300 | 1 | 1 izquierda | FRELAV6 1400 1EI | 523 | ESTB-86 | 73 |
| 1400 x 600 | 500 x 400 x 300 | 1 | 1 derecha | FRELAV6 1400 1ED | 523 | ESTB-86 | 73 |
| 1600 x 600 | 400 x 400 x 300 | 2 | 1 izquierda | FRELAV6 1600 2EI | 643 | ESTB-106 | 104 |
| 1600 x 600 | 400 x 400 x 300 | 2 | 1 derecha | FRELAV6 1600 2ED | 643 | ESTB-106 | 104 |
| 1800 x 600 | 500 x 500 x 300 | 2 | 1 izquierda | FRELAV6 1800 2EI | 698 | ESTB-126 | 115 |
| 1800 x 600 | 500 x 500 x 300 | 2 | 1 derecha | FRELAV6 1800 2ED | 698 | ESTB-126 | 115 |

PORTES PAGADOS

FREGADERO FONDO 700 CON BASTIDOR DESMONTABLE PARA LAVAVAJILLAS

| DIM. EXT. (mm) ancho x fondo | DIM. SENOS (mm) ancho x fondo x alto | Nº SENOS | ESCURRIDOR | FREGADERO CON BASTIDOR PARA LAVAVAJILLAS | PVP € | ESTANTES | PVP € |
|---------------------------------|---|-------------|-------------|---|-------|----------|-------|
| 1200 x 700 | 500 x 500 x 300 | 1 | 1 izquierda | FRELAV7 1200 1EI | 425 | ESTB-67 | 72 |
| 1200 x 700 | 500 x 500 x 300 | 1 | 1 derecha | FRELAV7 1200 1ED | 425 | ESTB-67 | 72 |
| 1400 x 700 | 500 x 500 x 300 | 1 | 1 izquierda | FRELAV7 1400 1EI | 544 | ESTB-87 | 90 |
| 1400 x 700 | 500 x 500 x 300 | 1 | 1 derecha | FRELAV7 1400 1ED | 544 | ESTB-87 | 90 |
| 1600 x 700 | 400 x 500 x 300 | 2 | 1 izquierda | FRELAV7 1600 2EI | 672 | ESTB-107 | 110 |
| 1600 x 700 | 400 x 500 x 300 | 2 | 1 derecha | FRELAV7 1600 2ED | 672 | ESTB-107 | 110 |
| 1800 x 700 | 500 x 500 x 300 | 2 | 1 izquierda | FRELAV7 1800 2EI | 748 | ESTB-127 | 129 |
| 1800 x 700 | 500 x 500 x 300 | 2 | 1 derecha | FRELAV7 1800 2ED | 748 | ESTB-127 | 129 |

PORTES PAGADOS

Características

- Construidos totalmente en acero Inox AISI 304 de 1 mm. de espesor.
- Peto trasero 100x20 mm. y frontal de 65 mm. (en punto redondo radio 5 mm.).
- Cubetas embutidas con protección antisonora.
- Incluidos desagüe y tubo rebosadero.

BASTIDOR

- Construidos totalmente en acero Inox.
- Bastidor en patas de tubo de 40x40 mm. con pie regulable en altura (acabado brillo).
- De muy fácil montaje.
- Incluida tornillería.





FREGADEROS INDUSTRIALES SIN BASTIDOR Y CON BASTIDOR DESMONTABLE



FI 6B 1800 2EI



F16 1200 1ED



LATERAL COMPLETAMENTE SOLDADO

FREGADERO FONDO 600 SIN BASTIDOR Y CON BASTIDOR DESMONTABLE

| DIM. EXT. (mm) ancho x fondo | DIM. SENOS (mm) ancho x fondo x alto | Nº SENOS | ESCURRIDOR | FREGADERO SIN BASTIDOR | PVP € | FREGADERO CON BASTIDOR | PVP € | ESTANTES | PVP € |
|---------------------------------|---|-------------|-------------|---------------------------|-------|---------------------------|-------|----------|-------|
| 600 x 600 | 500 x 400 x 300 | 1 | - | FI6 600 1 | 211 | FI6B 600 1 | 337 | ESTB-66 | 68 |
| 700 x 600 | 500 x 500 x 300 | 1 | - | FI6 700 1 | 261 | FI6B 700 1 | 412 | ESTB-76 | 73 |
| 1000 x 600 | 500 x 400 x 300 | 1 | 1 izquierda | FI6 1000 1EI | 263 | FI6B 1000 1EI | 430 | ESTB-106 | 104 |
| 1000 x 600 | 500 x 400 x 300 | 1 | 1 derecha | FI6 1000 1ED | 263 | FI6B 1000 1ED | 430 | ESTB-106 | 104 |
| 1000 x 600 | 400 x 400 x 300 | 2 | - | FI6 1000 2 | 372 | FI6B 1000 2 | 540 | ESTB-106 | 106 |
| 1200 x 600 | 500 x 400 x 300 | 1 | 1 izquierda | FI6 1200 1EI | 224 | FI6B 1200 1EI | 406 | ESTB-126 | 115 |
| 1200 x 600 | 500 x 400 x 300 | 1 | 1 derecha | FI6 1200 1ED | 224 | FI6B 1200 1ED | 406 | ESTB-126 | 115 |
| 1200 x 600 | 400 x 400 x 300 | 2 | - | FI6 1200 2 | 390 | FI6B 1200 2 | 563 | ESTB-126 | 115 |
| 1400 x 600 | 500 x 500 x 300 | 1 | 1 izquierda | FI6 1400 1EI | 313 | FI6B 1400 1EI | 519 | ESTB-146 | 134 |
| 1400 x 600 | 500 x 500 x 300 | 1 | 1 derecha | FI6 1400 1ED | 313 | FI6B 1400 1ED | 519 | ESTB-146 | 134 |
| 1400 x 600 | 500 x 500 x 300 | 2 | - | FI6 1400 2 | 456 | FI6B 1400 2 | 673 | ESTB-146 | 134 |
| 1400 x 600 | 400 x 500 x 300 | 2 | 1 izquierda | FI6 1400 2EI | 390 | FI6B 1400 2EI | 597 | ESTB-146 | 134 |
| 1400 x 600 | 400 x 500 x 300 | 2 | 1 derecha | FI6 1400 2ED | 390 | FI6B 1400 2ED | 597 | ESTB-146 | 134 |
| 1600 x 600 | 400 x 400 x 300 | 2 | 1 izquierda | FI6 1600 2EI | 426 | FI6B 1600 2EI | 636 | ESTB-166 | 151 |
| 1600 x 600 | 400 x 400 x 300 | 2 | 1 derecha | FI6 1600 2ED | 426 | FI6B 1600 2ED | 636 | ESTB-166 | 151 |
| 1800 x 600 | 500 x 500 x 300 | 2 | 1 izquierda | FI6 1800 2EI | 464 | FI6B 1800 2EI | 693 | ESTB-186 | 173 |
| 1800 x 600 | 500 x 500 x 300 | 2 | 1 derecha | FI6 1800 2ED | 464 | FI6B 1800 2ED | 693 | ESTB-186 | 173 |

PORTES PAGADOS

Características

- Construidos totalmente en acero Inox AISI 304 de 1mm. de espesor.
- Peto trasero 100x20 mm. y frontal de 65 mm. (en punto redondo radio 5 mm.).
- Cubetas embutidas con protección antisonora.
- Incluidos desagüe y tubo rebosadero.

BASTIDOR

- Construidos totalmente en acero Inox.
- Altura del conjunto: fregadero con bastidor 850 mm.
- Bastidor en patas de tubo de 40x40 mm. con pie regulable en altura (acabado brillo).
- De muy fácil montaje.
- Incluida tornillería.



FREGADEROS INDUSTRIALES SIN BASTIDOR Y CON BASTIDOR DESMONTABLE



FI7 1400 2+ESTB 147



FI7B 800 1



FRONTAL DE 65mm



DETALLE CUBA

FREGADERO FONDO 700 SIN BASTIDOR Y CON BASTIDOR DESMONTABLE

| DIM. EXT. (mm) ancho x fondo | DIM. SENOS (mm) ancho x fondo x alto | Nº SENOS | ESCURRIDOR | FREGADERO SIN BASTIDOR | PVP € | FREGADERO CON BASTIDOR | PVP € | ESTANTES | PVP € |
|---------------------------------|---|-------------|-------------|---------------------------|-------|---------------------------|-------|----------|-------|
| 700 x 700 | 600 x 500 x 300 | 1 | - | FI7 700 1 | 269 | FI7B 700 1 | 425 | ESTB-77 | 80 |
| 800 x 700 | 600 x 500 x 300 | 1 | - | FI7 800 1 | 282 | FI7B 800 1 | 457 | ESTB-87 | 90 |
| 1000 x 700 | 400 x 500 x 300 | 1 | 1 izquierda | FI7 1000 1EI | 284 | FI7B 1000 1EI | 469 | ESTB-107 | 110 |
| 1000 x 700 | 400 x 500 x 300 | 1 | 1 derecha | FI7 1000 1ED | 284 | FI7B 1000 1ED | 469 | ESTB-107 | 110 |
| 1200 x 700 | 500 x 500 x 300 | 1 | 1 izquierda | FI7 1200 1EI | 264 | FI7B 1200 1EI | 468 | ESTB-127 | 129 |
| 1200 x 700 | 500 x 500 x 300 | 1 | 1 derecha | FI7 1200 1ED | 264 | FI7B 1200 1ED | 468 | ESTB-127 | 129 |
| 1200 x 700 | 500 x 500 x 300 | 2 | - | FI7 1200 2 | 434 | FI7B 1200 2 | 627 | ESTB-127 | 129 |
| 1400 x 700 | 600 x 500 x 300 | 1 | 1 izquierda | FI7 1400 1EI | 334 | FI7B 1400 1EI | 547 | ESTB-147 | 144 |
| 1400 x 700 | 600 x 500 x 300 | 1 | 1 derecha | FI7 1400 1ED | 334 | FI7B 1400 1ED | 547 | ESTB-147 | 144 |
| 1400 x 700 | 600 x 500 x 300 | 2 | - | FI7 1400 2 | 489 | FI7B 1400 2 | 702 | ESTB-147 | 144 |
| 1600 x 700 | 500 x 500 x 300 | 2 | 1 izquierda | FI7 1600 2EI | 448 | FI7B 1600 2EI | 672 | ESTB-167 | 173 |
| 1600 x 700 | 500 x 500 x 300 | 2 | 1 derecha | FI7 1600 2ED | 448 | FI7B 1600 2ED | 672 | ESTB-167 | 173 |
| 1800 x 700 | 500 x 500 x 300 | 2 | 1 derecha | FI7 1800 2EI | 509 | FI7B 1800 2EI | 750 | ESTB-187 | 185 |
| 1800 x 700 | 500 x 500 x 300 | 2 | 1 izquierda | FI7 1800 2ED | 509 | FI7B 1800 2ED | 750 | ESTB-187 | 185 |

PORTES PAGADOS

Características

- Construidos totalmente en acero Inox AISI 304 de 1mm. de espesor.
- Peto trasero 100 mm. x 20 mm. y frontal de 40 mm. (en punto redondo radio 5 mm.).
- Cubetas embutidas con protección antisonora.
- Incluidos desagüe y tubo rebosadero.

BASTIDOR

- Construidos totalmente en acero Inox.
- Altura del conjunto: fregadero con bastidor 850 mm.
- Bastidor en patas de tubo de 40x40 mm. con pie regulable en altura (acabado brillo).
- De muy fácil montaje.
- Incluida tornillería.



Los precios pueden estar desactualizados. Llámamos al 91 161 03 04 para consultar los precios en vigor.



FREGADEROS INDUSTRIALES GRAN CAPACIDAD SIN BASTIDOR Y CON BASTIDOR DESMONTABLE



F17GCB 1000 1

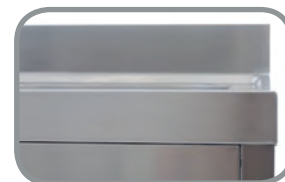

FRONTAL DE 65mm



LATERAL COMPLETAMENTE SOLDADO



F17GCB 1600 1EI

FREGADERO GRAN CAPACIDAD SIN BASTIDOR Y CON BASTIDOR DESMONTABLE

| DIM. EXT. (mm) ancho x fondo | DIM. SENOS (mm) ancho x fondo x alto | Nº SENOS | ESCURRIDOR | FREGADERO SIN BASTIDOR | PVP € | FREGADERO CON BASTIDOR | PVP € | ESTANTES | PVP € |
|---------------------------------|---|-------------|-------------|---------------------------|-------|---------------------------|-------|----------|-------|
| 1000 x 700 | 800 x 500 x 400 | 1 | - | F17GC 1000 1 | 482 | F17GCB 1000 1 | 681 | ESTB-107 | 110 |
| 1200 x 700 | 1100 x 500 x 400 | 1 | - | F17GC 1200 1 | 550 | F17GCB 1200 1 | 750 | ESTB-127 | 129 |
| 1400 x 700 | 1200 x 500 x 400 | 1 | - | F17GC 1400 1 | 634 | F17GCB 1400 1 | 828 | ESTB-147 | 144 |
| 1600 x 700 | 1400 x 500 x 400 | 1 | - | F17GC 1600 1 | 672 | F17GCB 1600 1 | 947 | ESTB-167 | 173 |
| 1600 x 700 | 950 x 500 x 400 | 1 | 1 izquierda | F17GC 1600 1EI | 625 | F17GCB 1600 1EI | 849 | ESTB-167 | 173 |
| 1600 x 700 | 950 x 500 x 400 | 1 | 1 derecha | F17GC 1600 1ED | 625 | F17GCB 1600 1ED | 849 | ESTB-167 | 173 |
| 1800 x 700 | 1200 x 500 x 400 | 1 | 1 izquierda | F17GC 1800 1EI | 727 | F17GCB 1800 1EI | 936 | ESTB-187 | 185 |
| 1800 x 700 | 1200 x 500 x 400 | 1 | 1 derecha | F17GC 1800 1ED | 727 | F17GCB 1800 1ED | 936 | ESTB-187 | 185 |

PORTES PAGADOS

Características

- Construidos totalmente en acero Inox AISI 304 de 1mm. de espesor.
- Peto trasero 100x20 mm. y frontal de 65 mm. (en punto redondo radio 5 mm.).
- Cubetas embutidas con protección antisonora.
- Incluidos desagüe y tubo rebosadero.

BASTIDOR

- Construidos totalmente en acero Inox.
- Altura del conjunto: fregadero con bastidor 850 mm.
- Bastidor en patas de tubo de 40x40 mm. con pie regulable en altura (acabado brillo).
- De muy fácil montaje.
- Incluida tornillería.



MESA DE LAVADO CON FREGADERO Y PUERTAS



MLAVPI



MLAVPD

FONDO 600

| MODELO | DIM. EXT. (mm) ancho x fondo x alto | DIM. SENOS (mm) ancho x fondo x alto | Nº SENOS | ESCURRIDOR | PVP € |
|-----------------|--|---|-------------|-------------|-------|
| MLAVP-600x600 | 600x600x850 | 500x400x250 | 1 | - | 581 |
| MLAVPD-600x1000 | 1000x600x850 | 400x400x250 | 1 | 1 derecha | 770 |
| MLAVPI-600x1000 | 1000x600x850 | 400x400x250 | 1 | 1 izquierda | 770 |
| MLAVPC-600x1000 | 1000x600x850 | 400x400x250 | 2 | - | 866 |
| MLAVPD-600x1200 | 1200x600x850 | 500x400x250 | 1 | 1 derecha | 780 |
| MLAVPI-600x1200 | 1200x600x850 | 500x400x250 | 1 | 1 izquierda | 780 |
| MLAVPC-600x1200 | 1200x600x850 | 500x400x250 | 2 | - | 917 |
| MLAVPD-600x1400 | 1400x600x850 | 500x400x250 | 1 | 1 derecha | 893 |
| MLAVPI-600x1400 | 1400x600x850 | 500x400x250 | 1 | 1 izquierda | 893 |
| MLAVPD-600x1600 | 1600x600x850 | 500x400x250 | 2 | 1 derecha | 1.045 |
| MLAVPI-600x1600 | 1600x600x850 | 500x400x250 | 2 | 1 izquierda | 1.045 |
| MLAVPD-600x1800 | 1800x600x850 | 500x400x250 | 2 | 1 derecha | 1.114 |
| MLAVPI-600x1800 | 1800x600x850 | 500x400x250 | 2 | 1 izquierda | 1.114 |

PORTES PAGADOS

FONDO 700

| MODELO | DIM. EXT. (mm) ancho x fondo x alto | DIM. SENOS (mm) ancho x fondo x alto | Nº SENOS | ESCURRIDOR | PVP € |
|-----------------|--|---|-------------|-------------|-------|
| MLAVP-700x800 | 800x700x850 | 600x500x300 | 1 | - | 781 |
| MLAVPD-700x1000 | 1000x700x850 | 500x500x300 | 1 | 1 derecha | 805 |
| MLAVPI-700x1000 | 1000x700x850 | 500x500x300 | 1 | 1 izquierda | 805 |
| MLAVPD-700x1200 | 1200x700x850 | 500x500x300 | 1 | 1 derecha | 852 |
| MLAVPI-700x1200 | 1200x700x850 | 500x500x300 | 1 | 1 izquierda | 852 |
| MLAVPC-700x1200 | 1200x700x850 | 500x500x300 | 2 | - | 998 |
| MLAVPD-700x1400 | 1400x700x850 | 600x500x300 | 1 | 1 derecha | 933 |
| MLAVPI-700x1400 | 1400x700x850 | 600x500x300 | 1 | 1 izquierda | 933 |
| MLAVPC-700x1400 | 1400x700x850 | 600x500x300 | 2 | - | 1.061 |
| MLAVPD-700x1600 | 1600x700x850 | 500x500x300 | 2 | 1 derecha | 1.076 |
| MLAVPI-700x1600 | 1600x700x850 | 500x500x300 | 2 | 1 izquierda | 1.076 |
| MLAVPD-700x1800 | 1800x700x850 | 500x500x300 | 2 | 1 derecha | 1.158 |
| MLAVPI-700x1800 | 1800x700x850 | 500x500x300 | 2 | 1 izquierda | 1.158 |

PORTES PAGADOS

Características

- Construidas en acero Inox AISI 304 18/10.
- Patas en tubo cuadrado AISI 304, 40x40mm regulables entre 850 y 900mm.
- Se suministran totalmente cerradas y montadas.
- Frontal de 65mm.
- Peto posterior de 100mm.





FREGADERO CON AGUJERO DE DESBROCE Y HUECO LAVAVAJILLAS



FI6DESB 1400 1EI



FI7DESB LAV 1800 1ED

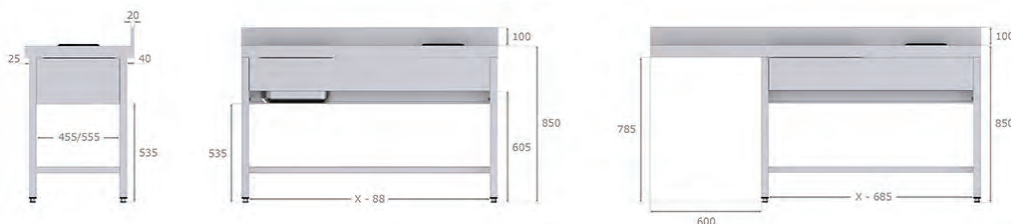

FREGADEROS CON AGUJERO DE DESBROCE Y BASTIDOR CON HUECO PARA LAVAVAJILLAS

| MODELO | DIMENSIONES EXTERIORES (mm) | | | DIMENSIONES SENOS (mm) | | | Nº SENOS | ESCURRIDORES | DESBROCE | PVP € |
|----------------------|-----------------------------|-------|------|------------------------|-------|------|----------|--------------|-------------|-------|
| | ancho | fondo | alto | ancho | fondo | alto | | | | |
| FONDO 600 | | | | | | | | | | |
| FI6DESB 1400 1EI | 1400 | 600 | 850 | 400 | 400 | 300 | 1 | - | 1 izquierda | 655 |
| FI6DESB 1400 1ED | 1400 | 600 | 850 | 400 | 400 | 300 | 1 | - | 1 derecha | 655 |
| FI6DESB LAV 1800 1EI | 1800 | 600 | 850 | 500 | 500 | 250 | 1 | 1 izquierda | 1 derecha | 815 |
| FI6DESB LAV 1800 1ED | 1800 | 600 | 850 | 500 | 500 | 250 | 1 | 1 derecha | 1 izquierda | 815 |
| FONDO 700 | | | | | | | | | | |
| FI7DESB 1400 1EI | 1400 | 700 | 850 | 400 | 400 | 300 | 1 | - | 1 izquierda | 675 |
| FI7DESB 1400 1ED | 1400 | 700 | 850 | 400 | 400 | 300 | 1 | - | 1 derecha | 675 |
| FI7DESB LAV 1800 1EI | 1800 | 700 | 850 | 500 | 500 | 250 | 1 | 1 izquierda | 1 derecha | 847 |
| FI7DESB LAV 1800 1ED | 1800 | 700 | 850 | 500 | 500 | 250 | 1 | 1 derecha | 1 izquierda | 847 |

PORTES PAGADOS

Características

- Construidos totalmente en acero Inox AISI 304.
- Fregadero con peto trasero de 100mm y frente de 65mm.
- Aro de desbroce troncocónico embutido.
- Se suministra desmontado.
- Patas regulables hasta 900mm.



MESA DEL CHEF CON ESTANTE

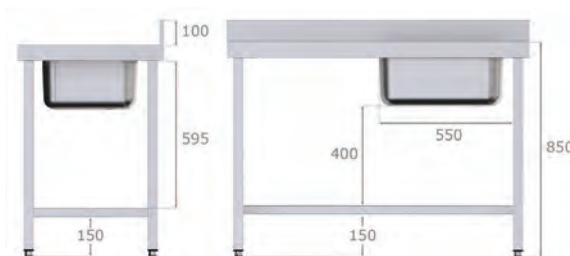

MESA DEL CHEF CON ESTANTE FONDO 600

| MODELO Seno derecha | MODELO Seno izquierda | MODELO Seno central | DIMENSIONES EXTERIORES (mm) | | | PVP € |
|------------------------|--------------------------|------------------------|-----------------------------|-------|------|-------|
| | | | ancho | fondo | alto | |
| MTMCHEFD-600x1200 | MTMCHEFI-600x1200 | - | 1200 | 600 | 850 | 538 |
| MTMCHEFD-600x1400 | MTMCHEFI-600x1400 | - | 1400 | 600 | 850 | 602 |
| MTMCHEFD-600x1600 | MTMCHEFI-600x1600 | MTMCHEFC-600x1600 | 1600 | 600 | 850 | 642 |
| MTMCHEFD-600x1800 | MTMCHEFI-600x1800 | MTMCHEFC-600x1800 | 1800 | 600 | 850 | 671 |
| MTMCHEFD-600x2000 | MTMCHEFI-600x2000 | MTMCHEFC-600x2000 | 2000 | 600 | 850 | 725 |

PORTES PAGADOS

MESA DEL CHEF CON ESTANTE FONDO 700

| MODELO Seno derecha | MODELO Seno izquierda | MODELO Seno central | DIMENSIONES EXTERIORES (mm) | | | PVP € |
|------------------------|--------------------------|------------------------|-----------------------------|-------|------|-------|
| | | | ancho | fondo | alto | |
| MTMCHEFD-700x1200 | MTMCHEFI-700x1200 | - | 1200 | 700 | 850 | 645 |
| MTMCHEFD-700x1400 | MTMCHEFI-700x1400 | - | 1400 | 700 | 850 | 670 |
| MTMCHEFD-700x1600 | MTMCHEFI-700x1600 | MTMCHEFC-700x1600 | 1600 | 700 | 850 | 713 |
| MTMCHEFD-700x1800 | MTMCHEFI-700x1800 | MTMCHEFC-700x1800 | 1800 | 700 | 850 | 806 |
| MTMCHEFD-700x2000 | MTMCHEFI-700x2000 | MTMCHEFC-700x2000 | 2000 | 700 | 850 | 847 |

PORTES PAGADOS

Características

- Construidas en acero Inox AISI 304 18/10.
- Patas en tubo cuadrado AISI 304, 40x40mm. regulables entre 850 y 900mm.
- Se suministran desmontadas
- Cuba soldada de 500x400x250mm.
- Peto posterior de 100mm.
- Frente de 65mm.
- Posibilidad de suministrar de cualquier medida, bajo pedido. Consultar precios y plazos de entrega.





MESAS DE TRABAJO CON SENO, PUERTAS Y CAJONES



MTMSCHEFDPCAJ



MTMSCHEFCIPCAJ

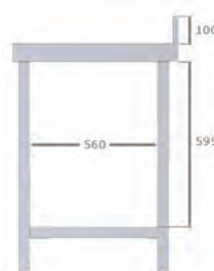
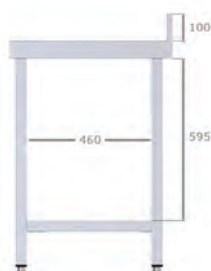

MESAS DE TRABAJO CON SENO, PUERTAS Y CAJONES FONDO 600

| MODELO Seno dcha./caj. izda. | MODELO Seno izda./caj. dcha. | DIMENSIONES EXTERIORES (mm) | | | PVP € |
|---------------------------------|---------------------------------|-----------------------------|-------|------|-------|
| | | ancho | fondo | alto | |
| MTMSCHEFDPCAJ-600x1400 | MTMSCHEFIPCAJ-600x1400 | 1400 | 600 | 850 | 1.460 |
| MTMSCHEFDPCAJ-600x1600 | MTMSCHEFIPCAJ-600x1600 | 1600 | 600 | 850 | 1.529 |
| MTMSCHEFDPCAJ-600x1800 | MTMSCHEFIPCAJ-600x1800 | 1800 | 600 | 850 | 1.589 |
| MTMSCHEFDPCAJ-600x2000 | MTMSCHEFIPCAJ-600x2000 | 2000 | 600 | 850 | 1.666 |
| MTMSCHEFDPCAJ-600x2200 | MTMSCHEFIPCAJ-600x2200 | 2200 | 600 | 850 | 1.753 |
| MTMSCHEFDPCAJ-600x2400 | MTMSCHEFIPCAJ-600x2400 | 2400 | 600 | 850 | 1.858 |

PORTES PAGADOS

MESAS DE TRABAJO CON SENO, PUERTAS Y CAJONES FONDO 700

| MODELO Seno dcha./caj. izda. | MODELO Seno izda./caj. dcha. | DIMENSIONES EXTERIORES (mm) | | | PVP € |
|---------------------------------|---------------------------------|-----------------------------|-------|------|-------|
| | | ancho | fondo | alto | |
| MTMSCHEFDPCAJ-700x1400 | MTMSCHEFIPCAJ-700x1400 | 1400 | 700 | 850 | 1.490 |
| MTMSCHEFDPCAJ-700x1600 | MTMSCHEFIPCAJ-700x1600 | 1600 | 700 | 850 | 1.598 |
| MTMSCHEFDPCAJ-700x1800 | MTMSCHEFIPCAJ-700x1800 | 1800 | 700 | 850 | 1.673 |
| MTMSCHEFDPCAJ-700x2000 | MTMSCHEFIPCAJ-700x2000 | 2000 | 700 | 850 | 1.735 |
| MTMSCHEFDPCAJ-700x2200 | MTMSCHEFIPCAJ-700x2200 | 2200 | 700 | 850 | 1.832 |
| MTMSCHEFDPCAJ-700x2400 | MTMSCHEFIPCAJ-700x2400 | 2400 | 700 | 850 | 1.936 |

PORTES PAGADOS

Características

- Construidas en acero Inox AISI 304 18/10.
- Patas en tubo cuadrado AISI 304, 40x40mm. regulables entre 850 y 900mm.
- Se suministran totalmente cerradas y montadas.
- Módulo de tres cajones incluido.
- Cuba soldada de 500x400x250mm.
- Peto posterior de 100mm.
- Frente de 65mm.
- Posibilidad de suministrar de cualquier medida, bajo pedido. Consultar precios y plazos de entrega.

MESAS DE TRABAJO - FREGADEROS - LAVAMANOS

MESAS DE TRABAJO

- . Encimeras y estantes de acero inoxidable AISI 304 18/10 con omegas de refuerzo y acabado satinado.
- . Frontal de 65 mm en punto redondo, totalmente soldado.
- . Patas extensibles para elevar la altura de las mesas a 900 mm.
- . Estructuras desmontables para facilitar su transporte y almacenaje.
- . Mesa mural: Peto posterior de 100 mm en punto redondo sanitario, totalmente soldado.
- . **Para otros modelos y dimensiones consultar.**

| Modelo | Dimensiones (mm) | Código Mesa central | P.V.P. Mesa central | Código Mesa mural | P.V.P. Mesa mural |
|--------|------------------|---------------------|---------------------|-------------------|-------------------|
| M6100 | 1000x600x850 | METRO610C | 414 | METRO610M | 421 |
| M6120 | 1200x600x850 | METRO612C | 425 | METRO612M | 437 |
| M6140 | 1400x600x850 | METRO614C | 468 | METRO614M | 474 |
| M6160 | 1600x600x850 | METRO616C | 495 | METRO616M | 505 |









Mesa Central

Mesa Mural

FREGADEROS

- . **Fregadero:** Construido en acero inoxidable. Cubetas embutidas con protección antisonora. Válvula desagüe y rebosadero. Peto posterior y frontal de 30 mm.
- . **Bastidor:** Patas cuadradas de 40x40 mm de acero inoxidable altura regulable hasta 900 mm.
- . **Estante inferior opcional. Grifo no incluido (ver página 27).**
- . **Para otros modelos y dimensiones consultar.**

| Código | Modelo | Dimensiones (mm) | P.V.P. Fregadero + Bastidor | P.V.P. Estante adicional | |
|---|-----------|------------------|-----------------------------|--------------------------|-----|
| FREGADEROS 1000 x 600 - Cubeta 400 x 400 x 250 mm | | | | | |
|  | FR600101D | F6100-1D | 1.000 x 600 x 900 | 546 | 132 |
|  | FR600101I | F6100-1I | 1.000 x 600 x 900 | 546 | 132 |
|  | FR600102C | F6100-2C | 1.000 x 600 x 900 | 705 | 132 |
| FREGADEROS 1200 x 600 - Cubeta 500 x 400 x 250 mm | | | | | |
|  | FR600121D | F6120-1D | 1.200 x 600 x 900 | 507 | 146 |
|  | FR600121I | F6120-1I | 1.200 x 600 x 900 | 507 | 146 |
|  | FR600122C | F6120-2C | 1.200 x 600 x 900 | 732 | 146 |



Estante inferior opcional
Grifo no incluido

LAVAMANOS MURAL - LAVAMANOS DE PIE

- . Construidos en acero inoxidable AISI 304 18/10.
- . Se suministran totalmente equipados.
- . Mezclador dos aguas.
- . **Lavamanos mural:** Grifo caño giratorio y pulsador temporizado.
- . **Lavamanos de pie:** Grifo caño giratorio y pulsador de pie. Puerta frontal registrable.
- . **Para otras modelos y dimensiones consultar.**



Lavamanos mural

LV-J1
Lavamanos de pie

| Código | Modelo | Dimensiones (mm) | Descripción | P.V.P. |
|---|--------|------------------|-------------------------------|--------|
| LAVAMANOS MURAL | | | | |
| LVOOO0M35 | LVM-35 | 350 x 315 x 173 | Cubeta Ø 225 x 130 mm | 210 |
| LVOOO0M40 | LVM-40 | 400 x 400 x 173 | Cubeta Ø 360 x 130 mm | 247 |
| LAVAMANOS DE PIE (Cubeta Ø 360 x 130 mm) | | | | |
| LVOOO0P1 | LVP-1 | 400 x 400 x 850 | 1 pedal | 312 |
| LVOOO0PJ1 | LVP-J1 | 400 x 400 x 850 | 1 pedal + dispensador jabón | 433 |
| LVOOO0P2 | LVP-2 | 400 x 400 x 850 | 2 pedales | 389 |
| LVOOO0PJ2 | LVP-J2 | 400 x 400 x 850 | 2 pedales + dispensador jabón | 510 |



Si este documento no incluye las marcas o productos que fabrica o distribuye tu empresa, notifícanoslo en contacto@hosteleria10.com.

Estaremos encantados de incorporarlas.