



Catálogo de las
VITRINAS
DE HELADOS
distribuidas en España

Este catálogo agrupa toda la información disponible sobre las [Vitrinas de Helados](#) que se distribuyen en España, según la facilitan sus respectivos fabricantes. Esta información incluye productos, modelos, características técnicas y precios.

Los precios indicados en este catálogo son los Precios de Venta Recomendados por cada fabricante, que puede haberlos actualizado, dejándolos obsoletos. Consúltanos el precio actual.

En todo caso, en la tienda online Hostelería10.com mejoramos con grandes descuentos los precios de todos los productos incluidos en este catálogo.

Las marcas de la sección Vitrinas de Helados que forman parte de este catálogo son:

Bartscher	Infrico
Casfri	Lacor
Comas	Llorca
DBMark	Masquefrio
Difriho	Pack and Wood
Eurofred	Pujadas
Fricosmos	Simply Narture
Fuentes Guerr	Vasomadrid
Granita	

Sólo una cuidada selección de los mejores productos de este catálogo están incluidos en Hostelería10.com.

Si tienes alguna duda respecto a alguno de estos productos o no encuentras el que buscas, escríbenos a contacto@hosteleria10.com o llámanos al 91 161 03 04.

Estaremos encantados de atenderle.

Heladera 1,4L

135002

PVP* 309,- €

GTIN 4015613536910



Cubeta de helado 1,4L

- Capacidad: 1,4 litro(s)
- Medidas: an. 130 x prof. 130 x al. 167 mm
- Peso: 0,2 kg
- GTIN: 4015613658353



135014

PVP* 19,- €



- Diseñado para



- Capacidad
- Producción de helado
- Refrigeración
- Margen de congelación hasta
- Incluye

- Características cubeta de helado

- Potencia nominal
- Medidas
- Peso

Yogur helado
Postres semihelados
Sorbetes
Helados
1,4 litro(s)
Aprox. 30 a 60 minutos
Compresor
aprox. -35 °C
1 porcionador de helado
1 medidor
Extraíble
Material: aluminio
0,15 kW | 230 V | 50 Hz
an. 290 x prof. 390 x al. 315 mm
10,1 kg

Vitrina de helados 4x6,5L-R

700228

PVP* 1.189,- €

GTIN 4015613724591



- Capacidad
- Profundidad cubeta
- Tipo de vidrio
- Vidrio de seguridad
- Rango de temperatura
- Consumo de energía
- Clase de eficiencia energética
- Clase climática
- Incluye

- Indicación importante
- Potencia nominal
- Medidas
- Peso

26 litro(s)
114 mm
Cristal doble
Sí
-18 °C a -25 °C
1631 kWh / año
F (EU No. 2019 / 2024)
4
4 recipientes, an. 360 x prof. 165 x al. 100 mm, de acero inoxidable
3 regletas: longitud 365 mm, ancho 20 mm
Diseñada para el área de la cocina
0,168 kW | 230 V | 50 Hz
an. 805 x prof. 665 x al. 350 mm
33,4 kg

Arcón congelador 300L

700932

PVP* 1.329,- €

GTIN 4015613757032



- Material
- Dimensiones interiores
- Capacidad
- Cantidad de cestas
- Medidas cesta
- Refrigeración
- GWP
- Rango de temperatura
- Consumo de energía
- Clase de eficiencia energética
- Temperatura ambiente
- Tapas corredizas de cristal

- Vidrio de seguridad
- Bloqueable
- Ruedas
- Incluye
- Potencia nominal
- Medidas
- Peso

Chapa de acero
Esmaltado
Plástico
845 x 525 x 480-300 mm (an. x prof. x al.)
300 litro(s)
3
an. 250 x prof. 520 x al. 200 mm
Estático
3
-22 °C a -18 °C
934 kWh / año
F (EU No. 2019 / 2024)
a 30 °C
2
Cristal simple, doblemente templado
Sí
Sí
4 ruedas giratorias, 2 con freno
3 cestas
0,164 kW | 230 V | 50 Hz
an. 1.000 x prof. 710 x al. 875 mm
54,2 kg

VITRINAS DE HELADO



 -12°C
-26°C
Temperatura
Funcionamiento



TCG 300 - 400

EJEMPLO
VITRINA
SERIGRAFIADA



Modelo	Largo	Fondo	Altura	Nº Cubetas Exposición 5 LTS.	Peso	Potencia Frigido W/A	Temperatura Trabajo	Gas	Clase Climática	Euros
--------	-------	-------	--------	---------------------------------	------	-------------------------	------------------------	-----	--------------------	-------

MODELOS - TCG

TCG 300	1060 mm	670 mm	1290 mm	5	64	249 / 2,1	-12 / -26°	R-600-A	5	1200
TCG 400	1280 mm	670 mm	1290 mm	7	71	297 / 2,5	-12 / -26°	R-600-A	5	1380

MODELOS - TCG - SERIGRAFIADAS AUMENTAN 80 €

Modelo	Largo	Fondo	Altura	Nº Cubetas Exposición 5 LTS.	Peso	Potencia Frigido W/A	Temperatura Trabajo	Gas	Clase Climática	Euros
--------	-------	-------	--------	---------------------------------	------	-------------------------	------------------------	-----	--------------------	-------

MODELOS - CHGG

CHGG 160	620 mm	620 mm	1280 mm	3	55	150 / 1,2	-16 / -22°	R-290	3	892
CHGG 420	1280 mm	620 mm	1280 mm	7	80	220 / 1,4	-16 / -22°	R-290	3	1200



 -16°C
-22°C
Temperatura
Funcionamiento

CHGG 160 - 420

CARACTERÍSTICAS GENERALES: TCG- 300 Y 400

- Expositor que permite 2 opciones de carga:
- Cubetas de 2'5 Lts. ó 5 Lts.
- Exterior e interior en plancha blanca galvanizada
- Marco en plástico termoformado gris
- Termómetro analógico
- Termostato mecánico
- 4 ruedas pivotantes
- Estructura superior en cristal templado curvo
- Puertas correderas de cristal
- Gran capacidad de reserva bajo las cubetas de exposición
- Desescarche manual
- Lavaporcionador
- Gas refrigerante: R-290
- Voltaje 220/240V / 1 / 50Hz

CARACTERÍSTICAS GENERALES: CHGG

- Exterior en chapa blanca zincada a doble cara
- Interior en chapa plastificada
- Situación de las cubetas longitudinales
- Marco en ABS inyectado color azul
- Termómetro analógico
- Termostato mecánico
- 2 pies + 2 rodillos
- Estructura superior en cristal templado curvo
- Puertas correderas de cristal
- Gran capacidad de reserva bajo las cubetas de exposición
- Desescarche manual
- Lavaporcionador
- Gas refrigerante: R-290
- Voltaje 220/240V / 1 / 50Hz



FRONT OFFICE / CATERING

FRONT OFFICE / CATERING



Pack 100
Pinchos golf bambú
Golf bamboo skewers
Piques golf en bambou
Spiedo golf bambù
Golf bambus spiese

REF.	L _(cm)	€	UE / MOQ
7615	21	2,79	1-12-144-0-0 / 12
7616	15	2,01	1-12-144-0-0 / 12



Pack 100
Pinchos bambú
Bamboo skewers
Piques en bambou
Spiedo bambù
Bambus spiese

REF.	L _(cm)	€	UE / MOQ
7619	25	1,31	1-12-144-0-0 / 12
7620	15	0,96	1-12-144-0-0 / 12



Pack 24
Pinzas bambú
Bamboo tongs
Pinces bambou
Molla bambù
Bambus zangen

REF.	L _(cm)	€	UE / MOQ
7618	10	4,36	1-12-72-0-0 / 12



Box 100
Conos madera
Wooden cones
Cornets
Cono legno
Einweg holzkegel

REF.	W _(cm)	L _(cm)	€	UE / MOQ
7607	5	12,5	11,25	1-6-36-0-0 / 6
7608	3,5	8	9,77	1-6-36-0-0 / 6



Pack 24
Cucharas helado madera
Wooden ice cream spoons
Cuillères à glace
Cucchiao gelato legno
Einweg-eislöffel

REF.	L _(cm)	€	UE / MOQ
7601	9,5	1,26	1-12-72-0-0 / 12



Pack 100
Tenedores madera
Wooden forks
Fourchettes
Forchetta legno
Holzgabeln

REF.	L _(cm)	€	UE / MOQ
7612	12	1,66	1-12-144-0-0 / 12



Pack 24
Cucharas aperitivo madera
Wooden sporks
Cuillères apéritif
Cucchiaio antipasti
Einweg-göffel

REF.	L _(cm)	€	UE / MOQ
7600	14	1,87	1-12-72-0-0 / 12



Box 50
Vasos madera
Wooden cups
Verres
Vetro legno
Einweg holztasse

REF.	W _(cm)	L _(cm)	€	UE / MOQ
7609	4,5	4,5	12,21	1-6-36-0-0 / 6
7610	3,5	6	10,64	1-6-36-0-0 / 6

DESECHABLE / CUBIERTO BIO

DISPOSABLE / BIO CUTLERY



CUBIERTO BIO



■ Recipientes para postres

Estos bonitos recipientes le permitirán servir helados, batidos, etc. en lugares donde no esté permitido el cristal, como piscinas.



DG3CW

Vasito

Cuadrado - 100 ml - 7,7 cm - PC

 72

2,80 €

135



SW-1434-CL

Vasito

Triangular - 98 ml - 6,9 cm - SAN

 24

3,63 €

CL



SW-1435-CL

Vasito

Cuadrado - 93 ml - 7,4 cm - SAN

 24

3,63 €

CL



GB850CW

Copa de policarbonato

266 ml - 15,9 cm

 24

4,99 €

135



GB1200CW

Copa de policarbonato

378 ml - 19,4 cm

 24

5,83 €

135



HUR-1-CL

Copa de policarbonato

473 ml - 20,3 cm

 24

8,92 €

CL

Todos los artículos resaltados en **negrita** son productos en stock habitual. Consultar colores disponibles.

Recipientes para postres (cont.) 

SW-1467-CL

Copa de policarbonato
586 ml - 18 cm

 24

7,06 €

CL



HUR-20-PC-CL

Copa de policarbonato
621 ml - 23,2 cm

 24

10,34 €

CL



SW-1413-1-CL

Copa de SAN
266 ml - 14 cm

 24

8,15 €

CL



SW-1414-1-CL

Copa de SAN
376 ml - 17,8 cm

 24

9,05 €

CL



GOB-12-1-SAN-CL

Copa de SAN
365 ml - 15,2 cm

 24

12,24 €

CL



GOB-20-1-SAN-CL

Copa de SAN
679 ml - 17,8 cm

 12

18,10 €

CL



SW-1428-1-SAN-CL

Copa de SAN
1,1 L - 20,3 cm

 12

33,50 €

CL



ICM-24-CL

Recipiente de helado
8,9 cm Ø - 148 ml

 24

5,94 €

CL



ICM-25-CL

Recipiente de helado
9,5 cm Ø - 177 ml

 24

7,64 €

CL



ICM-26-2-CL

Recipiente de helado
10,2 cm Ø - 237 ml

 24

9,19 €

CL



ICM-27-CL

Recipiente de helado
24,1 x 11,4 cm - 237 ml

 24

9,19 €

CL

MAS-3-CL

Mason jar - 489 ml - 12,7 cm

 24

8,92 €

CL



SW-1449-CL

Irish coffe - 296 ml - 14,6 cm

 24

14,52 €

CL



Todos los precios mostrados son P.V.P. unitario.

Cucharas de helado

Perfectas para el control de porciones.



2116

Cuchara de helado con mecanismo de pulgar

21,5 x 8,5 x 4,5 cm - 16 a 78 gr

6

8,89 €

INOX. ●



2120

Cuchara de helado con mecanismo de pulgar

21 x 8,5 x 4 cm - 20 a 57 gr

6

8,97 €

INOX. ●



2124

Cuchara de helado con mecanismo de pulgar

20,5 x 8 x 4 cm - 24 a 50 gr

6

8,89 €

INOX. ●



2130

Cuchara de helado con mecanismo de pulgar

22 x 9 x 4,5 cm - 30 a 35 gr

6

8,89 €

INOX. ●

Cucharas de madera



W12

Cuchara de madera

30,5 x 7,6 x 1,3 cm

12

1,77 €

● N

W14

Cuchara de madera

35,6 x 7,6 x 1,3 cm

12

2,10 €

● N

W16

Cuchara de madera

40,6 x 7,6 x 1,3 cm

12

2,41 €

● N

W18

Cuchara de madera

45,7 x 7,6 x 1,3 cm

12

2,78 €

● N

Síguenos en



@DbmarkTweet



@dbmarkhosteleria



@dbmark_inst

Todos los artículos resaltados en **negrita** son productos en stock habitual. Consultar colores disponibles.

Utensilios Firm Grip (cont.)



E5629

Abre ostras
5,9 x 4,1 x 15,2 cm

12

7,54 €

INOX.



E5618

Cuchillo de mondar
19,4 x 1,9 x 1,6 cm

12

6,86 €

INOX.



E5630

Espátula ranurada
4,1 x 4,8 x 21,6 cm

12

7,54 €

INOX.



E5603

Pala de quesos
21,6 x 7,3 x 3,8 cm

12

7,54 €

INOX.



E5614

Prensa de ajos
17,2 x 3,5 x 5,5 cm

12

17,62 €

INOX.



E5619

Cuchara de helado
20,3 x 4,6 x 2,8 cm

12

9,21 €

INOX.



E5627

Abrelatas
20,3 x 5,7 x 4,5 cm

12

16,22 €

INOX.



E5626

Corta pizza
20,3 x 10,2 x 1,9 cm

12

12,68 €

INOX.



E5616

Rallador agujero mediano
24,1 x 5,4 x 2,2 cm

12

7,66 €

INOX.



E5617

Rallador agujero grande
23,8 x 5,4 x 2,2 cm

12

7,08 €

INOX.



E5615

Rallador agujero pequeño
22,9 x 5,4 x 2,2 cm

12

7,01 €

INOX.



E5632

Rallador estrecho
34,9 x 3,8 x 2,2 cm

12

15,66 €

INOX.



E6606

Tijeras de cocina
21,3 x 8,6 x 1,3 cm

12

9,66 €

INOX.



E6607

Tijeras para pollo
24,1 x 6,7 x 2,5 cm

12

19,51 €

INOX.

Todos los precios mostrados son P.V.P. unitario.

VITRINAS HELADOS

CARACTERÍSTICAS TÉCNICAS

Modelo		VG 5	VG 7
Ancho	mm	1.009	1.298
Fondo	mm	615	615
Alto	mm	1.296	1.296
Capacidad cubetas exposición	Lts.	5	7
Capacidad cubetas reserva	Lts.	13	22
Temperatura	°C	-18 / -23	-18 / -23
Alimentación	Ph/Volts	2x230	2x230
Potencia	W	157	168
P.V.P.	€	1.017	1.178

Accesorios	P.V.P. €
Cubeta inox 5 Lts (360x165x120)	16





Mod. VG 7

VG:

- Pequeñas vitrinas para la exposición de helados, de gran visibilidad por su amplia superficie acristalada y luz led interior, adaptables en cualquier ambiente, ideales para heladerías, pastelerías, chocolaterías, bares, restaurantes...
- Tapas correderas de vidrio templado anti condensación, con cerradura.
- Luz led interior para proporcionar una gran visibilidad al helado expuesto.
- Equipadas de serie con cestas soporte cubetas.
- Refrigeración estática y descarche manual.
- Termostato mecánico, de fácil uso.
- Dotado con 4 ruedas para su fácil traslado.
- Se suministran desmontadas, con manual de instrucciones para su fácil montaje.
- Pueden ser suministrados con cubetas de 5L, bajo pedido.
- Clase climática 4

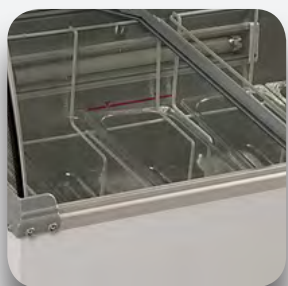

VITRINAS HELADO

CARACTERÍSTICAS TÉCNICAS

Modelo		vidrio recto		
		PUNTO 4	PUNTO 6R	PUNTO 7R
Ancho	mm	824	1.184	1.354
Fondo	mm	760	800	800
Alto	mm	1.176	1.176	1.176
Capacidad cubetas 5 Lts.	Nº	4 + 4	6 + 6	7 + 7
Capacidad reserva cubetas 5 Lts.	Nº	-	4 + 4	6 + 6
Rango temperatura	° C	- 14 / -16	- 14 / -16	- 14 / -16
Refrigeración	Tipo	Estática	Estática	Estática
Descarche	Tipo	Automático Elec.	Automático Elec.	Automático Elec.
Compresor	Nº/Tipo	1 - Hermético	1 - Hermético	1 - Hermético
Refrigerante	Gas	R290	R290	R290
Alimentación	Ph/Volts	2 x 230	2 x 230	2 x 230
Potencia	W	450	590	870
P.V.P.	€	2.239	2.416	2.533

Modelo		vidrio curvo				
		PUNTO 4S	PUNTO 6RS	PUNTO 7RS	PUNTO 9RS	PUNTO 12RS
Ancho	mm	824	1.184	1.354	1.659	2.119
Fondo	mm	760	800	800	800	800
Alto	mm	1.176	1.176	1.176	1.176	1.176
Capacidad cubetas 5 Lts.	Nº	4 + 4	6 + 6	7 + 7	9 + 9	12 + 12
Capacidad reserva cubetas 5 Lts.	Nº	-	4 + 4	6 + 6	7 + 7	10 + 10
Rango temperatura	° C	-16 / -14	-16 / -14	-16 / -14	-16 / -14	-16 / -14
Refrigeración	Tipo	Estática	Estática	Estática	Estática	Estática
Descarche	Tipo	Automático Elec.	Automático Elec.	Automático Elec.	Automático Elec.	Automático Elec.
Compresor	Nº/Tipo	1 - Hermético	1 - Hermético	1 - Hermético	1 - Hermético	2 - Hermético
Refrigerante	Gas	R290	R290	R290	R290	R290
Alimentación	Ph/Volts	2x230	2x230	2x230	2x230	2x230
Potencia	W	450	590	680	730	1.060
P.V.P.	€	2.445	2.653	2.741	3.609	4.561

Accesorios	P.V.P. €	
Lavaporcionador	mm	168
Cubeta 5 Lts. (360x165x120)	mm	14

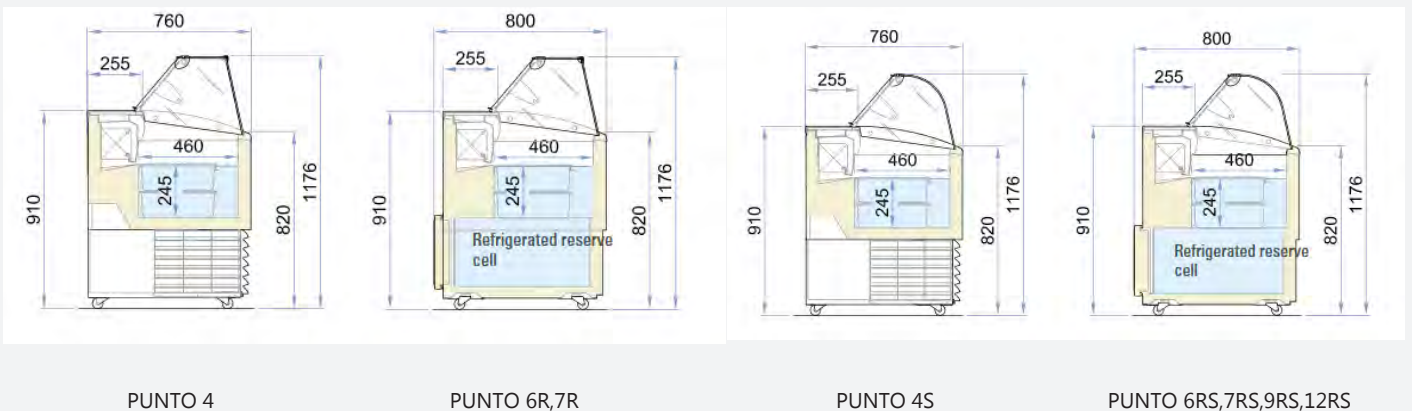



Mod. PUNTO 9 RS



Mod. PUNTO 7R

PUNTO:

- Vitrinas con gran visibilidad, de diseño sencillo pero moderno y elegante.
- Se caracterizan por su fiabilidad y por ser muy prácticas.
- Trabajan en un rango de temperatura entre $-16/-14^{\circ}\text{C}$.
- Refrigeración estática para una refrigeración uniforme.
- Descarce automático eléctrico.
- Disponen de una cámara de reserva refrigerada (excepto los modelos Punto 4 y 4S).
- La vitrina puede albergar un segundo nivel de cubetas 5L bajo la exposición.
- Iluminación LED.
- Cierre con tapa basculante de metacrilato.
- Panel de mandos electrónico de fácil uso.
- Dotadas con 4 ruedas pivotantes para su fácil desplazamiento.
- Todas las vitrinas se pueden suministrar con lavaporcionador, opcional.
- Clase climática 7.



Doble nivel.



Lavaporcionador.

VITRINAS HELADO

CARACTERÍSTICAS TÉCNICAS

Modelo		BRAVA 10	BRAVA 13	BERMUDA 10	BERMUDA 13
Ancho	mm	1.317	1.647	1.340	1.670
Fondo	mm	906	906	800	800
Alto	mm	1.372	1.372	1.343	1.343
Capacidad cubetas 5 Lts.	Nº	10 + 10	13 + 13	10	13
Capacidad reserva cubetas 5 Lts.	Nº	5 + 5	7 + 7	4 + 4	6 + 6
Rango temperatura	°C	-14 / -16	-14 / -16	-14 / -16	-14 / -16
Refrigeración	Tipo	Estática	Estática	Ventilada	Ventilada
Descarhe	Tipo	Automático Gas	Automático Gas	Automático Gas	Automático Gas
Compresor	Nº/Tipo	1 - Hermético	2 - Hermético	1 - Hermético	2 - Hermético
Refrigerante	Gas	R290	R290	R290	R290
Alimentación	Ph/Volts	2 x 230	2 x 230	2 x 230	2 x 230
Potencia	W	590	980	770	1340
P.V.P.	€	4.704	5.466	5.741	6.542

Accesorios		P.V.P. €
Lavaporcionador	mm	168
Portaconos	mm	235
Cubeta 5 Lts. (360x165x120)	mm	14

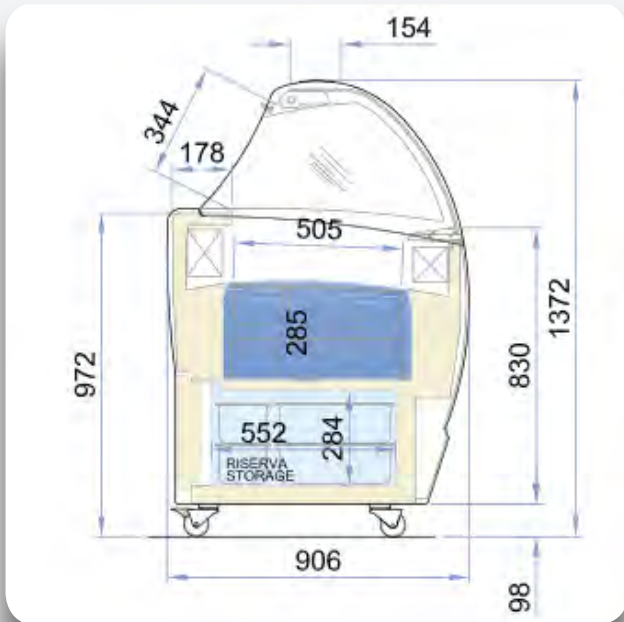

BRAVA

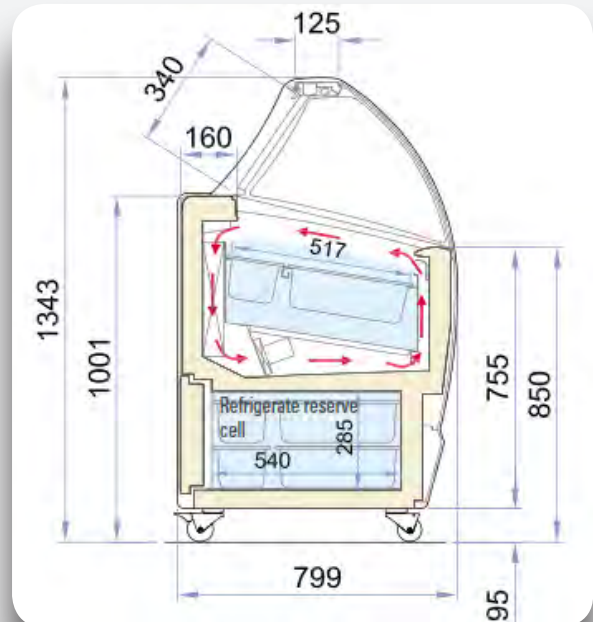

BERMUDA



DISPOSICIÓN CUBETAS 5 Lts.
EXPOSICIÓN
BRAVA/BERMUDA 10



DISPOSICIÓN CUBETAS 5 Lts.
EXPOSICIÓN
BRAVA/BERMUDA 13



Mod. BERMUDA 10

Mod. BRAVA 10

BRAVA/BERMUDA:

Vitrinas de diseño llamativo pero elegante. Gran visibilidad dotadas de un gran vidrio templado curvo, plafón superior iluminado permitiendo destacar y resaltar el producto expuesto. Ideal para pastelerías, heladerías, yogurterías, etc.

- Se caracterizan por su fiabilidad y por ser muy prácticas.
- Trabajan en un rango de temperatura entre -16/-14°C.
- Iluminación LED bajo plafón superior para resaltar el producto expuesto.
- Dotadas de cortina nocturna auto-enrollable.
- Panel de mandos electrónico con visualizador de fácil uso.
- Dotadas con 4 ruedas pivotantes (2 con freno) para su fácil maniobrabilidad.
- Descarce automático por gas caliente.
- Equipados con grupos frigoríficos muy eficientes, obteniendo un gran ahorro energético.
- Compresor hermético.
- Gran capacidad de carga y posibilidad de albergar un segundo nivel de cubetas 5L bajo la exposición.
- Disponen de una cámara de reserva refrigerada.
- **Modelo Brava:** Refrigeración **estática** dotada de doble evaporador.
- **Modelo Bermuda:** Refrigeración **ventilada**.
- Todas las vitrinas se pueden suministrar con lavaporcionador, opcional.
- Clase climática 4



Doble nivel.



Lavaporcionador.

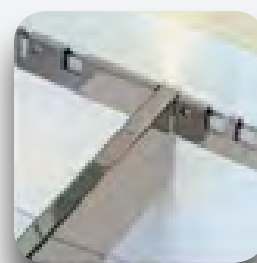

Kit portacubetas.

VITRINAS HELADO

CARACTERÍSTICAS TÉCNICAS

Modelo		POP 12	POP 16	POP 18
Ancho panelada	mm	1.134	1.484	1.637
Fondo panelada	mm	1.034	1.034	1.034
Alto panelada	mm	1.283	1.283	1.283
Ancho base	mm	1.100	1.450	1.603
Fondo base	mm	1.030	1.030	1.030
Alto base	mm	1.280	1.280	1.280
Capacidad cubetas 5 Lts.	Lts.	12	16	18
Refrigeración	Tipo	Ventilada	Ventilada	Ventilada
Descarche	Tipo	Automático Gas	Automático Gas	Automatico Gas
Temperatra	°C	-16 / -18	-16 / -18	-16 / -18
Compresor	Nº/Tipo	1 - Hermético	2 - Hermético	2 - Hermético
Refrigerante	Gas	R404A	R404A	R404A
Alimentación eléctrica	Ph/Volts/Hz	2 x 230 / 50	2 x 230 / 50	2 x 230 / 50
Potencia	kW	2,15	3,53	3,53
P.V.P. Mod.Base	€	11.597	13.743	14.134
P.V.P. Mod.Panelada	€	12.057	14.229	14.617

Nota: Los modelos BASE se suministran sin paneles laterales, sin zócalo y sin panel frontal.

Accesorios

	P.V.P. €
Lava-porcionador	269
Porta-conos	334
Kit ruedas	313
Cubeta inox 5 Lts (360x165x120)	17

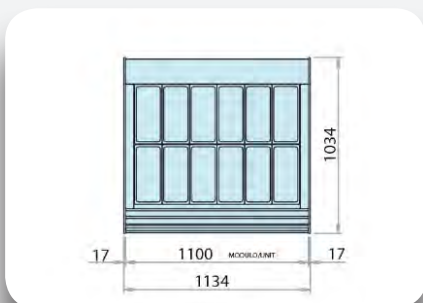

Mod. POP 12

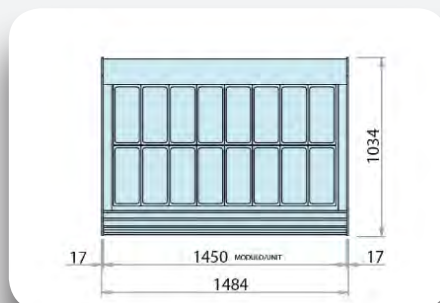

Mod. POP 16

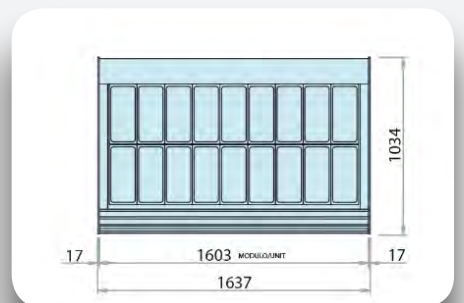

Mod. POP 18



VITRINAS HELADO POP:

Mod. POP 12 Panelada

Con la simplicidad de sus formas, Pop hace del helado el protagonista absoluto.

- Vitrinas con gran visibilidad, cristal frontal abatible y térmico anticondensación.
- Iluminación LED.
- Paneles decorativos en color blanco.
- Tapas correderas de plexiglás en el lado servicio.
- Panel de control electrónico para regulación de temperatura.
- Refrigeración ventilada con doble evaporador.
- Descarche automático ultra rápido con gas caliente por inversión de ciclo.
- Cuerpo monobloque con aislamiento de poliuretano de 60 mm de espesor.
- Compresor hermético doble (en los modelos 16 y 18) para un excelente rendimiento del refrigerador, con bajo nivel de ruido.
- Unidad de condensación extraíble para un mantenimiento rápido y fácil.
- Clase climática 7 (35 ° / 75% HR).

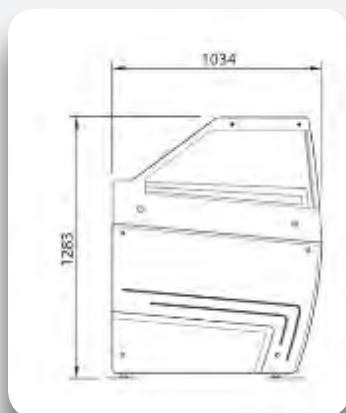

Modelo POP panelada..

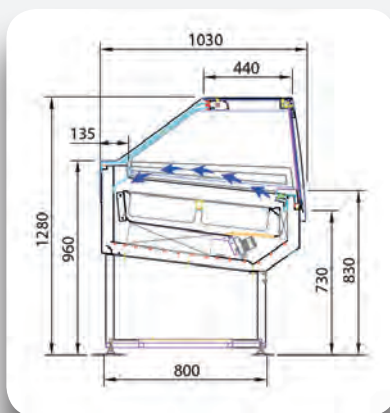

Modelo POP base.



Lavaporcionador.

VITRINAS HELADO

CARACTERÍSTICAS TÉCNICAS

Modelo		TWIST 12 H/SH	TWIST 18 H/SH	TWIST 24 H/SH
Ancho panelada	mm	1.124	1.627	2.144
Fondo panelada	mm	1.060	1.060	1.060
Alto panelada	mm	1.390	1.390	1.390
Ancho base	mm	1.100	1.603	2.120
Fondo base	mm	1.045	1.045	1.045
Alto base	mm	1.380	1.380	1.380
Capacidad cubetas 5 Lts.	Lts.	12	18	24
Refrigeración	Tipo	Ventilada	Ventilada	Ventilada
Descarche	Tipo	Automático Gas	Automático Gas	Automático Gas
Temperatura	°C	-16 / -18	-16 / -18	-16 / -18
Compresores	Nº	1	2	2
Refrigerante	Gas	R404A	R404A	R404A
Alimentación eléctrica (H)	Ph/Volts/Hz	2 x 230 / 50	2 x 230 / 50	2 x 230 / 50
Alimentación eléctrica (SH)	Ph/Volts/Hz	3 x 380 / 50	3 x 380 / 50	3 x 380 / 50
Potencia máxima (H / SH)	kW	2,15 / 2,52	3,53 / 3,87	3,8 / 5,1
P.V.P. Base H (*)	€	11.399	13.828	15.553
P.V.P. Base SH (*)	€	12.065	14.740	16.465
P.V.P. Panelada H (*)	€	12.334	14.784	16.551
P.V.P. Panelada SH (*)	€	13.000	15.696	17.463

(*) H = compresor hermético, SH = compresor semi-hermético

Nota: Los modelos BASE se suministran sin paneles laterales, sin zócalo y sin panel frontal.

Accesorios	P.V.P. €
Lava-porcionador	269
Porta-conos	334
Kit ruedas	313
Cubeta inox 5 Lts (360x165x120)	17

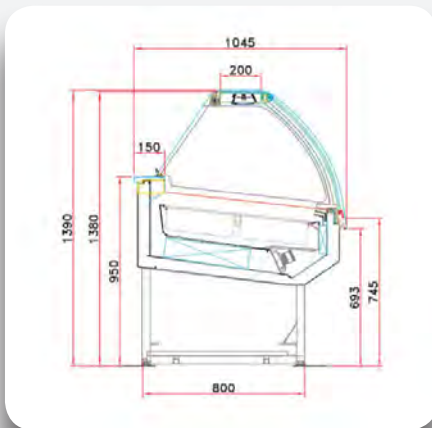

Mod. TWIST BASE

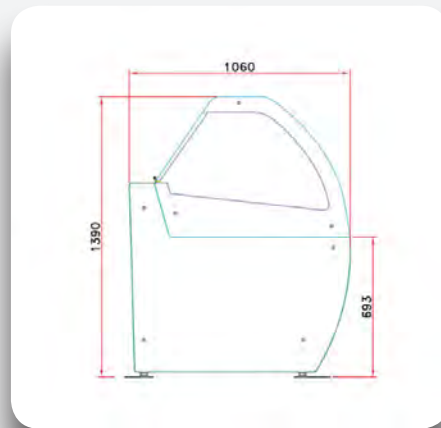

Mod. TWIST PANELADA

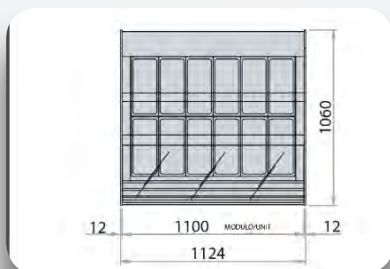

Mod. TWIST 12

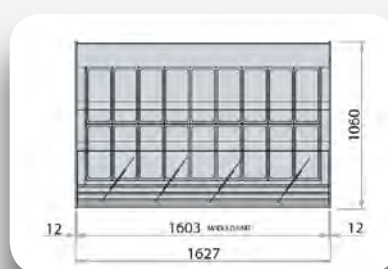

Mod. TWIST 18

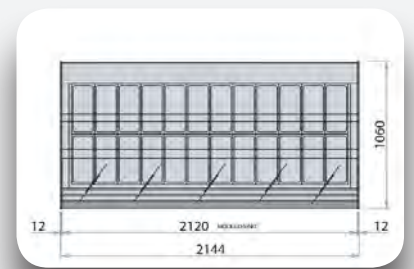

Mod. TWIST 24



Mod. TWIST 12H Panelada

VITRINAS HELADO TWIST:

Perfecta para garantizar la máxima visibilidad del producto tanto en espacios pequeños como grandes. Twist representa el carácter joven y dinámico. Una tecnología de vanguardia para el sistema de refrigeración y un diseño esencial, práctico e inmediato, para garantizar el funcionamiento total.

- Cristal frontal térmico anti condensación alimentado eléctricamente y abatible con ayuda de unos pistones.
- Cuba en acero inoxidable AISI 304.
- Iluminación LED.
- Cortina posterior auto-enrollable.
- Panel de control electrónico para regulación de temperatura.
- Refrigeración ventilada con doble evaporador.
- Descarce automático ultra rápido con gas caliente por inversión de ciclo.
- Cuerpo monobloque con aislamiento de poliuretano de 60 mm de espesor.
- Compresor hermético (H) o semi hermético (SH). Excelentes rendimientos, bajo nivel de ruido.
- Unidad de condensación extraíble para un mantenimiento rápido y fácil.
- Todos los modelos pueden ser personalizadas en cualquier color de la gama RAL, bajo pedido.
- Clase climática 7 (35 ° / 75% HR).

VITRINAS HELADO

CARACTERÍSTICAS TÉCNICAS

Modelo		MOON 2V 12 H/SH	MOON 2V 18 H/SH	MOON 2V 24 H/SH
Ancho panelada	mm	1.096	1.601	2.136
Fondo panelada	mm	1.165	1.165	1.165
Alto panelada	mm	1.280	1.280	1.280
Ancho base	mm	1.070	1.575	2.110
Fondo base	mm	1.165	1.165	1.165
Alto base	mm	1.280	1.280	1.280
Capacidad cubetas 5 Lts.	Lts.	12	18	24
Refrigeración	Tipo	Ventilada	Ventilada	Ventilada
Descarche	Tipo	Automático Gas	Automático Gas	Automático Gas
Temperatura	°C	-16 / -18	-16 / -18	-16 / -18
Compresores	Nº	1	2	2
Refrigerante	Gas	R404A	R404A	R404A
Alimentación eléctrica (H)	Ph/Volts/Hz	2 x 230 / 50	2 x 230 / 50	2 x 230 / 50
Alimentación eléctrica (SH)	Ph/Volts/Hz	3 x 380 / 50	3 x 380 / 50	3 x 380 / 50
Potencia máxima (h/SH)	kW	2,15 / 2,52	3,53 / 3,87	3,8 / 5,1
P.V.P. Base H (*)	€	14.199	16.948	19.130
P.V.P. Base SH (*)	€	14.865	17.860	20.042
P.V.P. Panelada H (*)	€	14.895	17.713	19.943
P.V.P. Panelada SH (*)	€	15.561	18.625	20.855

(*) H = compresor hermético, SH = compresor semi-hermético

Nota: Los modelos BASE se suministran sin paneles laterales, sin zócalo y sin panel frontal.

Accesorios	P.V.P. €
Lava-porcionador	269
Porta-conos	334
Kit ruedas	313
Cubeta inox 5 Lts (360x165x120)	17

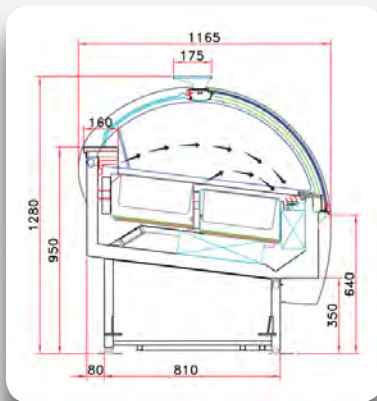

Mod. MOON BASE

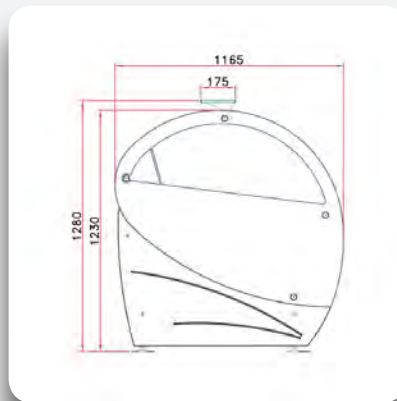

Mod. MOON PANELADA

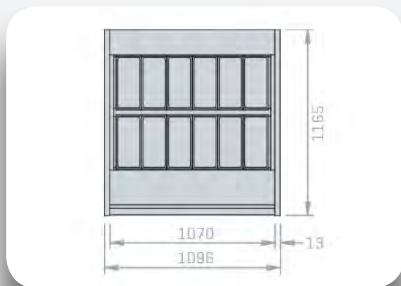

Mod. MOON 2V 12

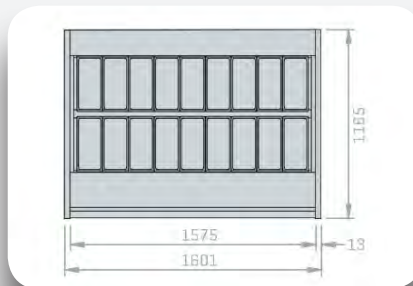

Mod. MOON 2V 18

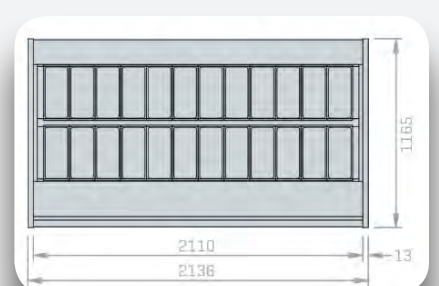

Mod. MOON 2V 24



Mod. MOON 2V 18H Panelada

VITRINAS HELADO MOON:

La línea Moon con su gran cristal frontal curvo ofrece una excelente visibilidad del producto, además de dar una impresión estética única. Gracias a la apertura de la tapa desde la parte superior hasta la parte inferior del cristal frontal, el acceso al interior de la vitrina es total: el trabajo de cargar y descargar el producto, como limpiarlo, es muy fácil.

- Cristal frontal térmico anti condensación alimentado eléctricamente y abatible con bisagras inferiores.
- Cuba en acero inoxidable AISI 304.
- Iluminación LED.
- Tapas correderas de plexiglás en el lado servicio.
- Panel de control electrónico para regulación de temperatura.
- Refrigeración ventilada con dos evaporadores y doble flujo de aire.
- Descarce automático ultra rápido con gas caliente por inversión de ciclo.
- Cuerpo monobloque con aislamiento de poliuretano de 60 mm de espesor.
- Compresor hermético (H) o semi hermético (SH). Excelentes rendimientos, bajo nivel de ruido.
- Unidad de condensación extraíble para un mantenimiento rápido y fácil.
- Todos los modelos pueden ser personalizadas en cualquier color de la gama RAL, bajo pedido.
- Clase climática 7 (35 ° / 75% HR).

VITRINAS HELADO

CARACTERÍSTICAS TÉCNICAS

Modelo		MAGIC 2V 12 H/SH	MAGIC 2V 18 H/SH	MAGIC 2V 24 H/SH	45° MAGIC 2V H/SH
Ancho panelada	mm	1.096	1.601	2.136	1.832
Fondo panelada	mm	1.120	1.120	1.120	1.120 / 1.206
Alto panelada	mm	1.220	1.220	1.220	1.220
Ancho base	mm	1.070	1.575	2.110	1.832
Fondo base	mm	1.120	1.120	1.120	1103 / 1.206
Alto base	mm	1.220	1.220	1.220	1.220
Capacidad cubetas 5 Lts.	Lts.	12	18	24	14
Refrigeración	Tipo	Ventilada	Ventilada	Ventilada	Ventilada
Descarche	Tipo	Automático Gas	Automático Gas	Automático Gas	Automático Gas
Temperatura	°C	-16 / -18	-16 / -18	-16 / -18	-16 / -18
Compresores	Nº	1	2	2	2
Refrigerante	Gas	R404A	R404A	R404A	R404A
Alimentación eléctrica (H)	Ph/Volts/Hz	2 x 230 / 50	2 x 230 / 50	2 x 230 / 50	2 x 230 / 50
Alimentación eléctrica (SH)	Ph/Volts/Hz	3 x 380 / 50	3 x 380 / 50	3 x 380 / 50	3 x 380 / 50
Potencia máxima (h/SH)	kW	2,15 / 2,52	3,53 / 3,87	3,8 / 5,1	3,53 / 3,87
P.V.P. Base H (*)	€	14.595	17.481	19.548	22.794
P.V.P. Base SH (*)	€	15.261	18.393	20.460	23.706
P.V.P. Panelada H (*)	€	15.727	18.758	20.983	24.237
P.V.P. Panelada SH (*)	€	16.393	19.670	21.895	25.149

(*) H = compresor hermético, SH = compresor semi-hermético

Nota: Los modelos BASE se suministran sin paneles laterales, sin zócalo y sin panel frontal.

Accesorios	P.V.P. €
Lava-porcionador	269
Porta-conos	334
Kit ruedas	313
Cubeta inox 5 Lts (360x165x120)	17

CANALIZABLE:

Con las vitrinas MAGIC podrá construir la vitrina que necesite porque son canalizables lo que permite unir diferentes vitrinas de distintos tamaños. Además dispone usted de piezas en ángulo de 45° para adaptar la vitrina a sus necesidades. Consultar precios.





VITRINAS HELADO MAGIC:

Mod. MAGIC 2V 18H Panelada

Visibilidad total del producto desde todos los lados, un diseño elegante, moderno y decisivo, la tecnología de vanguardia. Magic es ideal para heladerías, pastelerías y charcuterías también gracias a la gran flexibilidad de sus módulos.

- Cristal frontal térmico anti condensación alimentado eléctricamente y abatible con bisagras inferiores.
- Cuba en acero inoxidable AISI 304.
- Iluminación LED.
- Cortina posterior auto-enrollable..
- Panel de control electrónico para regulación de temperatura.
- Refrigeración ventilada con dos evaporadores y doble flujo de aire.
- Descarche automático ultra rápido con gas caliente por inversión de ciclo.
- Cuerpo monobloque con aislamiento de poliuretano de 60 mm de espesor.
- Compresor hermético (H) o semi hermético (SH). Excelentes rendimientos, bajo nivel de ruido.
- Unidad de condensación extraíble para un mantenimiento rápido y fácil.
- Todos los modelos pueden ser personalizadas en cualquier color de la gama RAL, bajo pedido.
- También disponibles con altura 1.380 mm. al mismo precio.
- Clase climática 7 (35 ° / 75% HR).

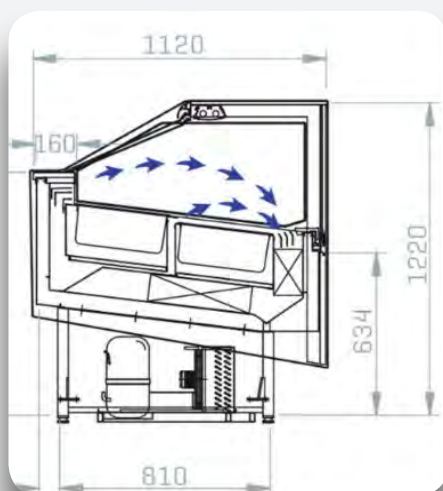

Mod. MAGIC BASE

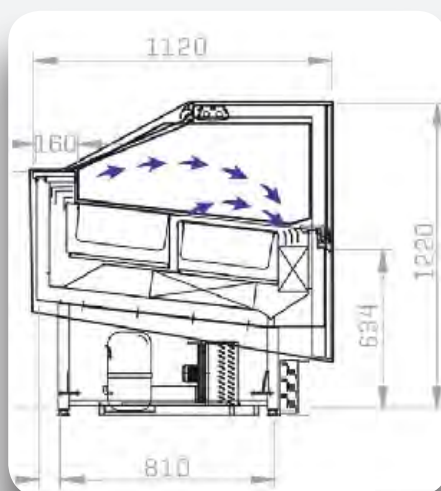

Mod. MAGIC PANELADA

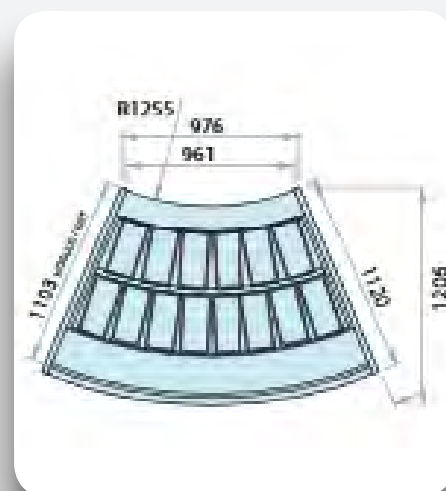

Mod. MAGIC 45°

ISETTA TP

CARACTERÍSTICAS PRINCIPALES

- Vitrinas con evaporador estático y equipo frigorífico potenciado testado en clase climática 7 (35°C y 75% HR) para ofrecer unas óptimas prestaciones frigoríficas incluso en condiciones ambiente desfavorables.
- Incorpora plafón de iluminación, ruedas dobles pivotantes y kit de soporte para cubetas de 5 l.

CARACTERÍSTICAS TÉCNICAS

MODELO	CRISTAL RECTO			CRISTAL CURVO		
	Isetta 4 ST	Isetta 6R ST	Isetta 7R ST	Isetta 4 LX	Isetta 6R LX	Isetta 7R LX
Código	2FIS0426	2FIS0427	2FIS0428	2FIS0429	2FIS0430	2FIS0431
Capacidad cubetas 5 L	nº 4+4	6+6	7+7	4+4	6+6	7+7
Capacidad de cubetas en reserva	nº -	8	12	-	8	12
Rango de temperatura	°C -16 / -14	-16 / -14	-16 / -14	-16 / -14	-16 / -14	-16 / -14
Alimentación eléctrica	V/Ph/Hz 230 / 1 / 50	230 / 1 / 50	230 / 1 / 50	230 / 1 / 50	230 / 1 / 50	230 / 1 / 50
Potencia eléctrica	W 450	590	590	450	590	590
Potencia eléctrica en desescarche	W 810	810	820	810	810	820
Potencia frigorífica	W 410	610	720	410	610	720
Clase climática	Tipo 7	7	7	7	7	7
Condensación	Tipo Ventilada	Ventilada	Ventilada	Ventilada	Ventilada	Ventilada
Desescarche	Tipo Automático	Automático	Automático	Automático	Automático	Automático
Evaporador	Tipo Estático	Estático	Estático	Estático	Estático	Estático
Clasificación energética	B	B	B	B	B	B
Refrigerante	Tipo R-290	R-290	R-290	R-290	R-290	R-290
Intensidad eléctrica	A 3,3	4,1	5,3	3,3	4,1	5,3
Intensidad eléctrica en desescarche	A 3,8	3,7	4	3,8	3,7	4
Ancho / fondo / alto	mm 824 / 760 / 1176	1184 / 800 / 1176	1354 / 800 / 1176	824 / 760 / 1176	1184 / 800 / 1176	1354 / 800 / 1176
Peso neto	kg 69	97	102	69	97	102
PVP	1.965 €	2.230 €	2.330 €	2.155 €	2.315 €	2.405 €

ACCESORIOS

	Cubeta Inox 1/4	Cubeta Inox 5	Cubeta Inox 7	Cubeta Inox 9	Kit adaptación cubetas 1/4 Isetta 4	Kit adaptación cubetas 1/4 Isetta 7R
Código	2FMR9700	2FMR9100	2FMR9150	2FMR9200	2FIS9000	2FIS9004
PVP	20 €	20 €	25 €	30 €	50 €	65 €

	Kit adaptación cubetas 1/4 Isetta 6R	Lavaporcionador con soporte y grifo	Portaconos 5 tubos
Código	2FIS9002	2FIS9755	2FIS9810
PVP	65 €	155 €	250 €

Aplicaciones



Características



Isetta 7R LX TP

COTAS

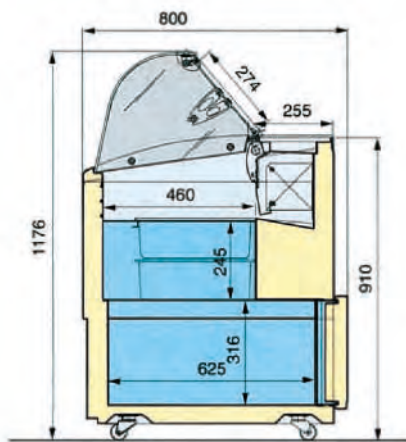
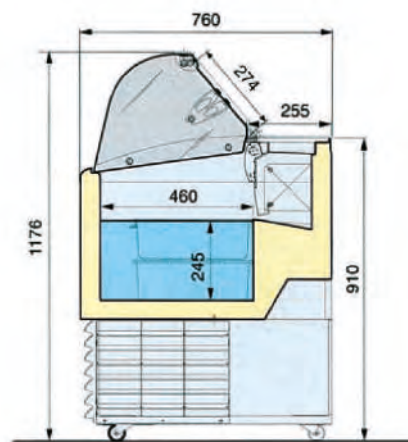
 Isetta 6R, 7R LX
(Mismas cotas para modelos ST)

 Isetta 4 LX
(Mismas cotas para Isetta 4ST)



Incorporan cuba de reserva accesible por la parte posterior (excepto Isetta 4 ST/LX).



Sistema de cierre con tapa posterior abatible en metacrilato transparente.

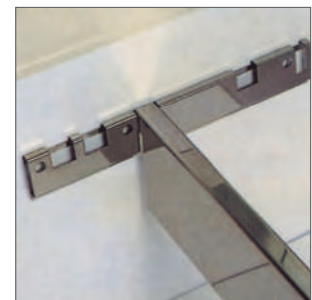

Cuba de exposición con capacidad para colocar una segunda fila de cubetas de 5 L.



Incluye kit de soportes en acero inox para la colocación de cubetas de 5 L.

FIJI

CARACTERÍSTICAS PRINCIPALES

- Equipo frigorífico potenciado para una óptima conservación del helado incluso en condiciones ambientales desfavorables... Clase climática 7 (35°C - 75%HR).
- Vitrinas de refrigeración ventiladas para una distribución uniforme de la temperatura.
- Incorporan plafón con iluminación interior luz LED.
- La profundidad de la cuba permite la colocación del doble nivel de cubetas de 5l. (Exposición más reserva).
- Compresor hermético.
- Incorporan plafón con iluminación interior luz LED.

CARACTERÍSTICAS TÉCNICAS

MODELO		Fiji 4	Fiji 6	Fiji 7
Código		2FIS0236	2FIS0221	2FIS0222
Capacidad neta	L	119	185	209
Capacidad bruta	L	218	339	383
Capacidad cubetas 5 L	nº	4+4	6+6	7+7
Rango de temperatura	°C	-16 / -14	-16 / -14	-16 / -14
Alimentación eléctrica	V / Ph / Hz	230 / 1 / 50	230 / 1 / 50	230 / 1 / 50
Potencia eléctrica	W	555	900	900
Potencia eléctrica en desescarche	W	1425	1860	1860
Clase climática	Tipo	7	7	7
Desescarche	Tipo	Gas caliente	Gas caliente	Gas caliente
Evaporador	Tipo	Ventilado	Ventilado	Ventilado
Clasificación energética		C	C	C
Refrigerante	Tipo	R-452	R290	R290
Intensidad eléctrica	A	4,5	4,3	8,2
Intensidad eléctrica en desescarche	A	8,4	8	15
Ancho / fondo / alto	mm	824 / 630 / 1247	1214 / 630 / 1247	1354 / 630 / 1247
Peso neto	kg	67	99	110
PVP		2.455 €	2.840 €	2.915 €

ACCESORIOS

	Cubeta Inox 5	Cubeta Inox 1/4	Cubeta Inox 7	Cubeta Inox 9	Kit adapt. cubetas 1/4 Fiji 4
Código	2FMR9100	2FMR9700	2FMR9150	2FMR9200	⌚ 2FIS9500
PVP	20 €	20 €	25 €	30 €	30 €

	Kit adapt. cubetas 1/4 Fiji 6	Kit adapt. cubetas 1/4 Fiji 7	Lavaporcionador con soporte y grifo	Portacondos 5 tubos
Código	⌚ 2FIS9502	⌚ 2FIS9504	2FIS9755	⌚ 2FIS9810
PVP	65 €	65 €	155 €	250 €

Aplicaciones



COTAS

FIJI 6

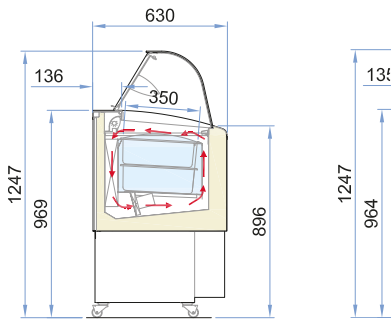

Fiji 4, 6, 7.



Cristales curvos templados y sistema de cierre con tapa basculante en metacrilato transparente.

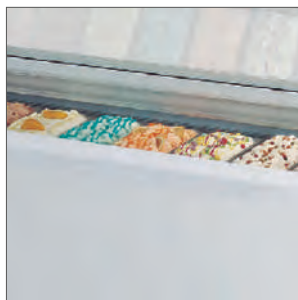

Dimensiones compactas y gran capacidad de exposición.



Fácil acceso al alojamiento del motor.

ISABELLA LX

CARACTERÍSTICAS PRINCIPALES

- Vitrina estática con doble evaporador y desescarche automático a gas caliente.
- Aislamiento de poliuretano inyectado con agente expansor CO² ecológico.
- Cuba interior y exterior laminado plastificado.
- Posibilidad de colocar dos niveles de cubetas H120 en la cuba de exposición.
- La vitrina está dotada de una cuba de reserva refrigerada.
- Superestructura de vidrio curvo que incorpora un plafón con iluminación.
- Lado operario dotado de cortina de noche.
- Compresor hermético.

CARACTERÍSTICAS TÉCNICAS

MODELO		Isabella 140 LX	Isabella 180 LX
Código		2FIS0182	2FIS0187
Capacidad cubetas 5 L	nº	10+10	13+13
Capacidad de cubetas en reserva	nº	5+5	7+7
Rango de temperatura	°C	-16 / -14	-16 / -14
Alimentación eléctrica	V / Ph / Hz	230 / 1 / 50	230 / 1 / 50
Potencia eléctrica	W	550	970
Potencia eléctrica en desescarche	W	1210	1690
Clase climática	Tipo	4	4
Condensación	Tipo	Ventilado	Ventilado
Desescarche	Tipo	Automático	Automático
Evaporador	Tipo	Estático	Estático
Clasificación energética		C	C
Refrigerante	Tipo	R-290	R-290
Intensidad eléctrica	A	3,1	6,3
Intensidad eléctrica en desescarche	A	5,7	7,5
Ancho / fondo / alto	mm	1317 / 906 / 1344	1647 / 906 / 1344
Peso neto	kg	132	192
PVP		4.695 €	5.755 €

ACCESORIOS

	Cubeta Inox 5	Cubeta Inox 1/4	Cubeta Inox 7		
Código	2FMR9100	2FMR9700	2FMR9150		
PVP	20 €	20 €	25 €		
	Kit adaptación cubetas 1/4 Isabella 140	Kit adapt. cubetas 1/4 Isabella 180	Lavaporcionador con soporte y grifo	Portaconos 5 tubos	
Código	⌚ 2FIS9012	⌚ 2FIS9014	2FIS9755	⌚ 2FIS9810	
PVP	65 €	75 €	155 €	250 €	

COTAS

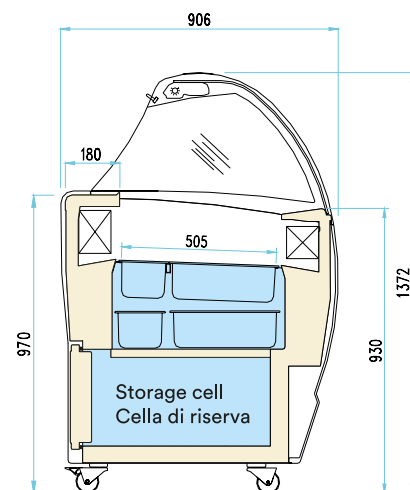

Isabella 140 / 180 LX

Aplicaciones



Características



Isabella 140 LX



Incorporan plafón con iluminación en aluminio anodizado.



Lavaporcionador con grifo (accesorio).



Cuba de exposición con posibilidad de colocar doble nivel de cubetas de 5 L.

BERMUDA LX

CARACTERÍSTICAS PRINCIPALES

- Vitrina de heladería con cristales de vidrio templado.
- Refrigeración ventilada.
- Reserva con refrigeración estática.
- Adaptación para cubetas de 5 l.
- Iluminación LED.
- Desescarche automático por gas caliente.
- Ventiladores electrónicos de bajo consumo.
- Cortina de noche con retroceso automático.
- Unidad condensadora hermética con cuadro de mandos electrónico.
- Con 4 ruedas pivotantes, 2 con freno, para facilitar la manipulación.
- Condensador con panel de control electrónico.
- Cristal curvo.

CARACTERÍSTICAS TÉCNICAS

MODELO		Bermuda 10 LX	Bermuda 13 LX
Código		2FIS0017	2FIS0018
Capacidad neta	L	255	325
Capacidad bruta	L	300	395
Capacidad cubetas 5 L	nº	10	13
Rango de temperatura	°C	-16 / -14	-16 / -14
Alimentación eléctrica	V / Ph / Hz	230 / 1 / 50	230 / 1 / 50
Potencia eléctrica	W	770	1340
Potencia eléctrica en desescarche	W	1410	2200
Clase climática	Tipo	4	4
Desescarche	Tipo	Gas caliente	Gas caliente
Evaporador	Tipo	Ventilado	Ventilado
Clasificación energética		E	E
Refrigerante	Tipo	R-290	R-290
Ancho / fondo / alto	mm	1340 / 800 / 1340	1670 / 800 / 1340
Peso neto	kg	190	200
PVP		5.480 €	6.270 €

COTAS

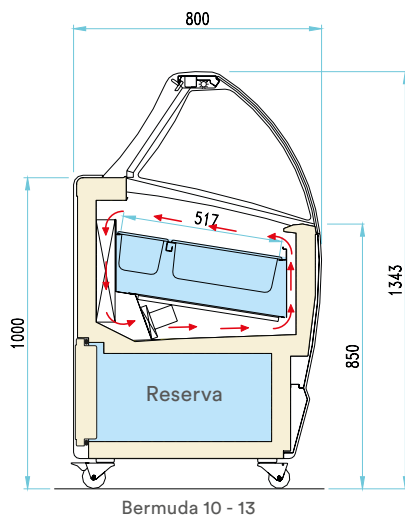

Aplicaciones



Características



Bermuda 10



Cristal curvo.



Con 4 ruedas pivotantes.

CARRETINO

CARACTERÍSTICAS PRINCIPALES

- Refrigeración ventilada mediante circulación de aire forzado que garantiza una perfecta conservación del helado.
- Tapa basculante en metacrilato transparente.
- Sistema de desescarche automático por gas caliente.
- Rueda frontal de apoyo con seguro incorporado.
- Clase climática 4.
- Compresor hermético.

CARACTERÍSTICAS TÉCNICAS

MODELO	Carretino Classic	
Código	2FIS2512	
Capacidad neta	L	104
Capacidad bruta	L	260
Capacidad cubetas 5 L	nº	6+6
Rango de temperatura	°C	-16 / -18
Alimentación eléctrica	V / Ph / Hz	230 / 1 / 50
Potencia eléctrica	W	550
Clase climática	Tipo	4
Condensación	Tipo	Ventilada
Desescarche	Tipo	Gas caliente
Evaporador	Tipo	Ventilado
Clasificación energética	C	
Refrigerante	Tipo	R290
Ancho / fondo / alto	mm	2000 / 1285 / 2081
Peso neto	kg	205
PVP	8.880 €	

COTAS

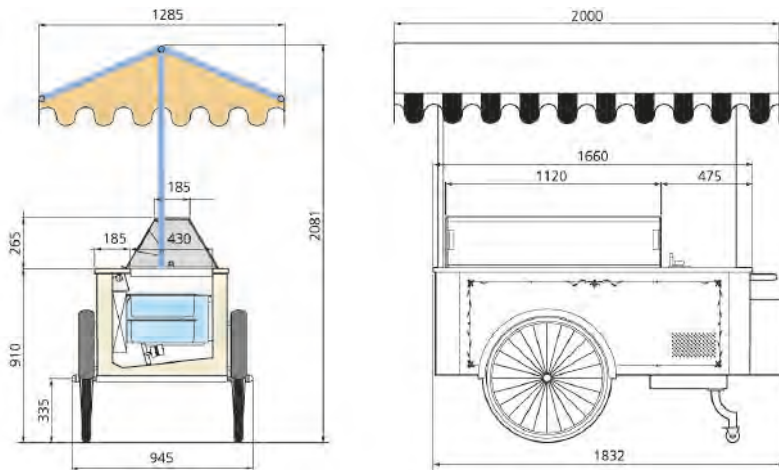

Carretino Classic

Aplicaciones



Carretino Classic



Luz interior de serie

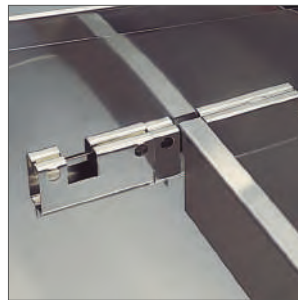

Conjunto de soportes en acero inox para realizar las diferentes composiciones de cubetas en exposición.



Sistema "poceto" bajo petición. Consulte con su comercial.

NEW MILLENNIUM R290



DUAL TEMPERATURE:
MEDIA Y BAJA TEMPERATURA

CARACTERÍSTICAS PRINCIPALES

- Vitrina de altas prestaciones con perfiles tanto interiores como exteriores en acero inoxidable.
- Incorpora una unidad condensadora con un filtro de protección para evitar la entrada de polvo y un tablero de mandos electrónicos para programar la temperatura de funcionamiento.
- Gracias a la válvula bitemperatura, la vitrina tiene aplicación en las 4 estaciones (media y baja temperatura).
- Posibilidad de añadir repisa intermedia para cuando está en modo pastelería.
- Dispone de cristales templados, piroclíticos en laberinto, que evitan la formación de condensación.
- Cortina con imán de cierre hermético, gracias a los dos nuevos perfiles metálicos laterales que cierran el espacio entre la cortina y el cristal lateral.
- Plafón de iluminación integrado.
- Termostato electrónico con visualización de la temperatura del lado del cliente.
- Más silenciosa y eficiente gracias a la nueva tecnología de gas R290 (-30% de ruido y +10% más eficiente).
- Clase climática 7, es decir que está tropicalizada y puede trabajar a 35°C de temperatura ambiente y 75% de humedad relativa, sin condensación.

CARACTERÍSTICAS TÉCNICAS

MODELO	CRISTAL RECTO				
	New Millennium 120 ST	New Millennium 155 ST	New Millennium 170 ST	New Millennium 190 ST	New Millennium 220 ST
Código	2FIS1007	2FIS1008	2FIS1009	⌚ 2FIS1010	2FIS1011
Capacidad neta	L 118	160	181	201	241
Capacidad bruta	L 630	870	970	1080	1300
Capacidad cubetas 5 L	nº 12	16	18	20	24
Rango de temperatura	°C -16 / -14	-16 / -14	-16 / -14	-16 / -14	-16 / -14
Alimentación eléctrica	V / Ph / Hz 230 / 1 / 50	230 / 1 / 50	230 / 1 / 50	230 / 1 / 50	230 / 1 / 50
Potencia eléctrica	W 1050	1690	1800	1890	1990
Potencia eléc. en desescarche	W 1400	2340	2450	2560	2640
Clase climática	Tipo 7	7	7	7	7
Condensación	Tipo Ventilada	Ventilada	Ventilada	Ventilada	Ventilada
Desescarche	Tipo Automático	Automático	Automático	Automático	Automático
Evaporador	Tipo Ventilado	Ventilado	Ventilado	Ventilado	Ventilado
Clasificación energética	D	E	D	D	D
Refrigerante	Tipo R290	R290	R290	R290	R290
Intensidad eléctrica	A 5,1	8,3	8,9	9,3	9,8
Intensidad eléc. en desescarche	A 6,6	12,4	13,3	13,6	14
Ancho / fondo / alto	mm 1166 / 1054 / 1356	1496 / 1054 / 1356	1661 / 1054 / 1356	1826 / 1054 / 1356	2156 / 1054 / 1356
Peso neto	kg 200	230	260	310	360
PVP	10.870 €	11.905 €	12.835 €	14.195 €	15.205 €

ACCESORIOS

	Portaconos 5 tubos	Lavaporcionador con grifo y consola plástico (440x115x315 mm.)
Código	⌚ 2FIS9810	2FIS9780
PVP	250 €	470 €

COTAS

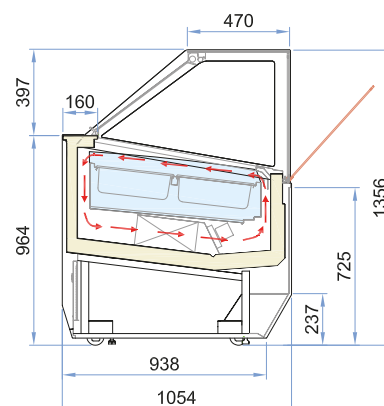

* Tira LED no incluida.

Aplicaciones



Características



New Millennium R290

ACCESORIOS DE BANDEJA Y REPISA DE PASTERÍA

	Kit bandejas pastelería Millennium 120	Kit bandejas pastelería Millennium 155	Kit bandejas pastelería Millennium 170	Kit bandejas pastelería Millennium 190	Kit bandejas pastelería Millennium 220	Kit repisa pastelería Millennium 120*	Kit repisa pastelería Millennium 155*	Kit repisa pastelería Millennium 170*	Kit repisa pastelería Millennium 190*	Kit repisa pastelería Millennium 220*
Código	2FIS9041	2FIS9042	2FIS9043	2FIS9044	2FIS9045	2FIS9046	2FIS9047	2FIS9048	2FIS9049	2FIS9050
PVP	535 €	560 €	580 €	595 €	610 €	585 €	665 €	745 €	845 €	940 €

NEW MILLENNIUM R290



DUAL TEMPERATURE:
MEDIA Y BAJA TEMPERATURA

CARACTERÍSTICAS PRINCIPALES

- Vitrina de altas prestaciones con perfiles tanto interiores como exteriores en acero inoxidable.
- Incorpora una unidad condensadora con un filtro de protección para evitar la entrada de polvo y un tablero de mandos electrónicos para programar la temperatura de funcionamiento.
- Gracias a la válvula bitemperatura, la vitrina tiene aplicación en las 4 estaciones (media y baja temperatura).
- Posibilidad de añadir repisa intermedia para cuando está en modo pastelería.
- Dispone de cristales templados, piroclíticos en laberinto, que evitan la formación de condensación.
- Cortina con imán de cierre hermético, gracias a los dos nuevos perfiles metálicos laterales que cierran el espacio entre la cortina y el cristal lateral.
- Plafón de iluminación integrado.
- Termostato electrónico con visualización de la temperatura del lado del cliente.
- Más silenciosa y eficiente gracias a la nueva tecnología de gas R290 (-30% de ruido y +10% más eficiente).
- Clase climática 7, es decir que está tropicalizada y puede trabajar a 35°C de temperatura ambiente y 75% de humedad relativa, sin condensación.

CARACTERÍSTICAS TÉCNICAS

MODELO	CRISTAL CURVO			
	New Millennium 12 LX	New Millennium 155 LX	New Millennium 170 LX	New Millennium 220 LX
Código	🕒 2FIS0906	2FIS0911	2FIS0916	2FIS0926
Capacidad neta	L 118	160	181	241
Capacidad bruta	L 630	870	970	1300
Capacidad cubetas 5 L	nº 12	16	18	24
Rango de temperatura	°C -16 / -14	-16 / -14	-16 / -14	-16 / -14
Alimentación eléctrica	V / Ph / Hz 230 / 1 / 50	230 / 1 / 50	230 / 1 / 50	230 / 1 / 50
Potencia eléctrica	W 1050	1690	1800	1990
Potencia eléc. en desescarche	W 1400	2340	2450	2640
Clase climática	Tipo 7	7	7	7
Condensación	Tipo Ventilada	Ventilada	Ventilada	Ventilada
Desescarche	Tipo Automático	Automático	Automático	Automático
Evaporador	Tipo Ventilado	Ventilado	Ventilado	Ventilado
Clasificación energética	D	E	D	D
Refrigerante	Tipo R290	R290	R290	R290
Intensidad eléctrica	A 5,1	8,3	8,9	9,8
Intensidad eléc. en desescarche	A 6,6	12,4	13,3	14
Ancho / fondo / alto	mm 1166 / 1080 / 1356	1496 / 1080 / 1356	1661 / 1080 / 1356	2156 / 1080 / 1356
Peso neto	kg 200	230	260	360
PVP	10.870 €	11.905 €	12.835 €	15.205 €

ACCESORIOS

	Portaconos 5 tubos	Lavaporcionador con grifo y consola plástico (440x115x315 mm.)
Código	🕒 2FIS9810	2FIS9780
PVP	250 €	470 €

COTAS

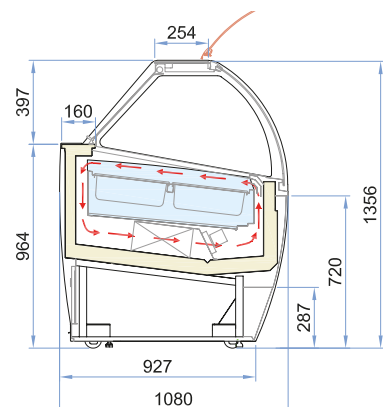

* Tira LED no incluida.

Aplicaciones



Características



New Millennium R290



	Kit bandejas pastelería Millennium 120	Kit bandejas pastelería Millennium 155	Kit bandejas pastelería Millennium 170	Kit bandejas pastelería Millennium 190	Kit bandejas pastelería Millennium 220	Kit repisa pastelería Millennium 120*	Kit repisa pastelería Millennium 155*	Kit repisa pastelería Millennium 170*	Kit repisa pastelería Millennium 190*	Kit repisa pastelería Millennium 220*
Código	2FIS9041	2FIS9042	2FIS9043	2FIS9044	2FIS9045	2FIS9046	2FIS9047	2FIS9048	2FIS9049	2FIS9050
PVP	535 €	560 €	580 €	595 €	610 €	585 €	665 €	745 €	845 €	940 €

DIVA

CARACTERÍSTICAS PRINCIPALES

- Amplia superficie transparente de cristal, sin pilares frontales para maximizar la visibilidad.
- El marco de cristal con cristal simple y laterales laminados permite mantener un buen balance entre rendimiento y estética.
- Con refrigeración ventilada de doble flujo.
- Ciclo de desescarche inteligente para un mínimo consumo de energía.
- Control de temperatura a través de unidad de control.
- Sistema anti vaho.
- Iluminación LED.
- Clase climática 7.
- Capacidad para albergar cubeta de 720 mm.
- PLUS es la estándar, PLUS 1 y PLUS 2 bajo pedido.

CARACTERÍSTICAS TÉCNICAS

MODELO		Diva 120 H125	Diva 170 H125	Diva 220 H125
Código		⌚ 2FIS0229	⌚ 2FIS0230	⌚ 2FIS0231
Capacidad neta	L	147	216	285
Capacidad bruta	L	719	1059	1399
Capacidad cubetas 5L (360x165x120h)	nº	12	18	24
Rango de temperatura	°C	-20 / +2	-20 / +2	-20 / +2
Alimentación eléctrica	V / Ph / Hz	230 / 1 / 50	400 / 3 / 50	400 / 3 / 50
Potencia eléctrica	W	1240	1720	2700
Potencia eléctrica en desescarche	W	2300	2950	6300
Clase climática (30°C / 75% HR)	Tipo	7	7	7
Tipo de ventilación	Tipo	Plus	Plus	Plus
Desescarche	Tipo	Inversión de ciclo	Inversión de ciclo	Inversión de ciclo
Clasificación energética		E	E	E
Refrigerante	Tipo	R290	R290	R290
Intensidad eléctrica	A	6	3	4,2
Intensidad eléctrica en desescarche	A	11	4,9	8,5
Ancho / fondo / alto	mm	1176 / 1103 / 1257	1671 / 1103 / 1257	2166 / 1103 / 1257
Peso neto	kg	300	375	470
PVP		18.310 €	22.175 €	24.125 €

COTAS

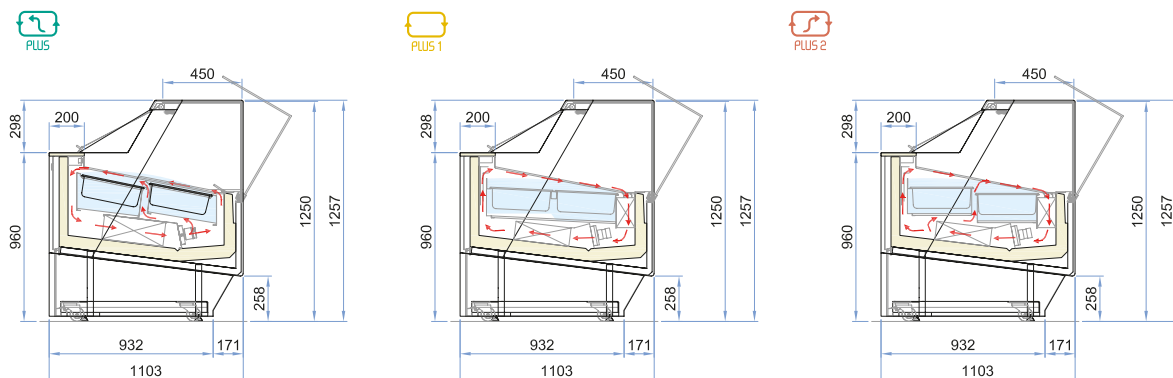

Aplicaciones



Características



Diva 220 H125



Iluminación LED decorativa al pie opcional.

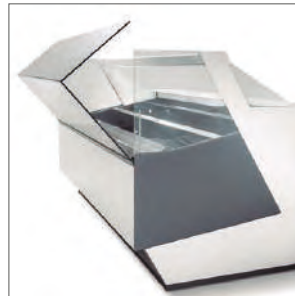

Amplia superficie transparente de cristal, sin pilares frontales.

ONESHOW

CARACTERÍSTICAS PRINCIPALES

- Diseño esencial y especial unido a un espectacular visibilidad del helado.
- Sistema antivaho.
- Iluminación LED.
- Posibilidad de elegir una vasta gama de materiales y acabados de calidad.
- Disponible en versión Plug-in o Built-in
- Disponible versiones para cubetas de 5 litros, monoporciones y cubetas cilíndricas de 3 litros.
- Color estándar blanco.
- OneShow pastelería: con función DualTemperature que permite pasar de manera sencilla de heladería a pastelería y viceversa.

CARACTERÍSTICAS TÉCNICAS

MODELO		OneShow free Cubeta 5L	OneShow free Carapine 3L	OneShow free Pastelería
Código		⌚ 2FIS0151	⌚ 2FIS0152	⌚ 2FIS0153
Capacidad neta	L	69	69	69
Capacidad cubetas / carapine	nº	6	10	-
Rango de temperatura	°C	-20 /+ 2	-20 /+ 2	-20 / +2
Alimentación eléctrica	V / Ph / Hz	230 / 1 / 50	230 / 1 / 50	230 / 1 / 50
Potencia eléctrica	W	1000	1000	860
Potencia eléctrica en desescarche	W	1700	1700	70
Potencia frigorífica	kW	1,7	1,7	0,07
Clase climática (30°C / 55% HR)	Tipo	4	4	3
Condensación	Tipo	Ventilada	Ventilada	Ventilada
Desescarche	Tipo	Inversión ciclo	Inversión ciclo	Automático
Evaporador	Tipo	Ventilado	Ventilado	Ventilado
Clasificación energética		D	D	D
Refrigerante	Tipo	R290	R452A	R452A
Intensidad eléctrica	A	5,1	5,1	5,4
Intensidad eléctrica en desescarche	A	8	8	0,4
Ancho / fondo / alto	mm	1200 / 740 / 960	1200 / 740 / 960	1200 / 740 / 960
Peso neto	kg	210	210	210
PVP		8.385 €	8.385 €	8.385 €

ACCESORIOS

	Cubete 3 L
Código	⌚ 2FIS9010
PVP	70 €

COTAS

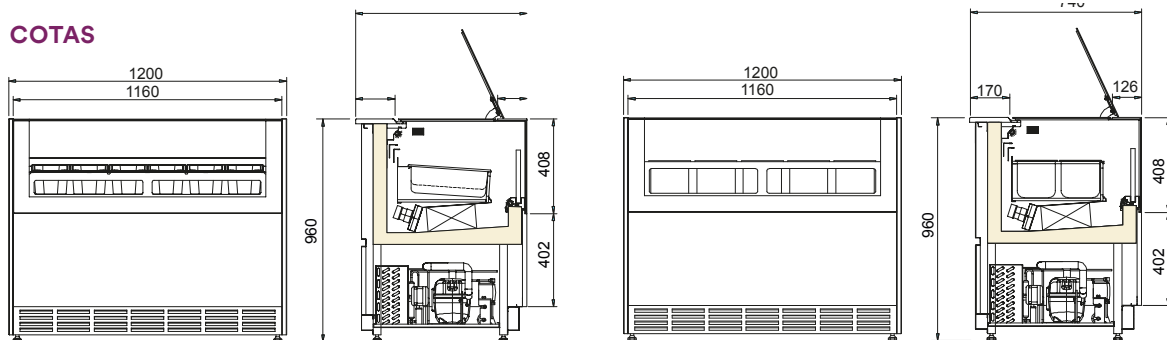

Oneshow free regular Cubeta 5L

Oneshow free regular Carapine 3L

Aplicaciones



ONESHOW Free Regular



CUBETAS

MODELO	Cubeta Inox 1/4	Cubeta Inox 2'5	Cubeta Inox 5	Cubeta Inox 5 (Alto 80 mm.)	Cubeta Inox 5 (Triangular 45°)	Cubeta Inox 7	Cubeta Inox 7 (Cuadrada)
Código	🕒 2FMR9700	🕒 2FMR9015	2FMR9100	2FMR9750	🕒 2FIS9763	🕒 2FMR9150	🕒 2FMR9600
PVP	20 €	20 €	20 €	30 €	60 €	25 €	40 €

MODELO	Cubeta Inox 8	Cubeta Inox 9	Cubeta Inox 10	Cubeta Inox 12	Cubeta Inox 13	Cubeta Inox 14
Código	🕒 2FMR9225	🕒 2FMR9200	🕒 2FMR9250	🕒 2FMR9350	🕒 2FMR9300	🕒 2FMR9400
PVP	30 €	30 €	35 €	40 €	35 €	55 €



Cubetas en acero inox. 5 y 7 L. de capacidad.



Cubetas en acero inox. 10 y 12 L. de capacidad.



Exposición y reserva de helado en vitrina, con cubeta de 5 L.

TAPA

MODELO	Tapa cubilete helado (5L)
Código	🕒 2FMRE002
PVP	10 €

ACCESORIO

	TIM / H18 para cubeta (165 x 165 mm.)
Código	🕒 2FMR9010
PVP	25 €

COTAS

	A (mm.)	B (mm.)	C (mm.)
Cubeta Inox 1/4	260	160	150
Cubeta Inox 2'5	165	165	120
Cubeta Inox 5	360	165	120
Cubeta Inox 5 (Alto 80 mm.)	360	250	80
Cubeta Inox 5 (Triangular - AE / AI 45°)	360	185	120
Cubeta Inox 7	360	165	150
Cubeta Inox 7 (Cuadrada)	210	200	170
Cubeta Inox 8	360	250	120
Cubeta Inox 9	360	165	180
Cubeta Inox 10	360	250	150
Cubeta Inox 12	420	200	150
Cubeta Inox 13	360	250	180
Cubeta Inox 14	420	200	200

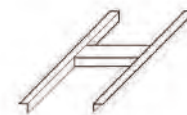

Soporte para cubetas 2.5 TIM/H18

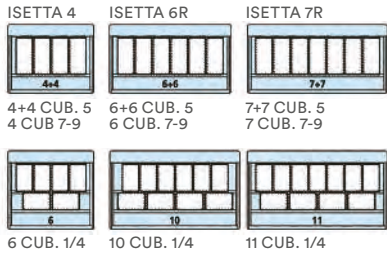
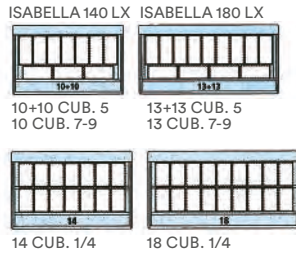
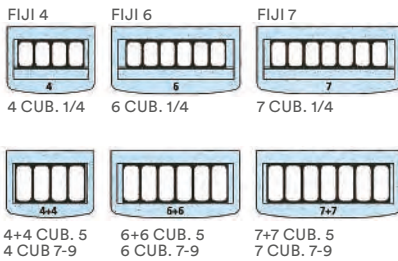
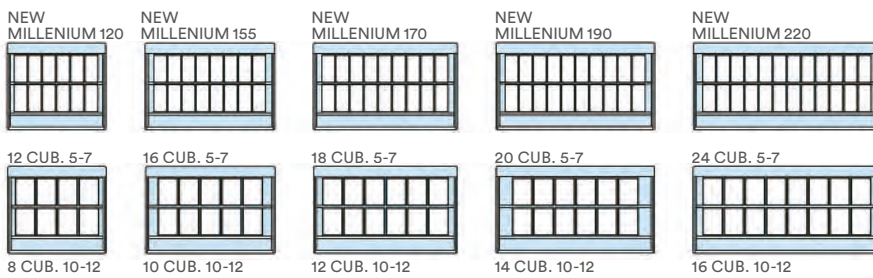
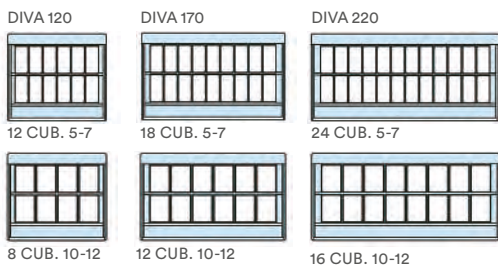
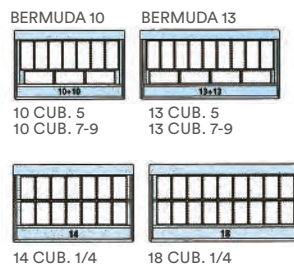
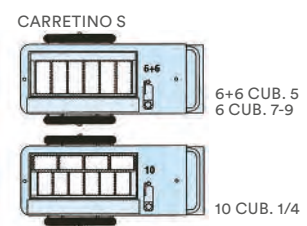

ISSETTA

ISABELLA LX

FIJI

NEW MILLENNIUM SP

DIVA

BERMUDA

CARRETINO

ONESHOW



Cubetas para helado

Ice cream container
Bac à crème glacée



Características:

Cubetas conforme a la norma EN 631, utilizadas para el sector del helado.

Characteristics:

Set of containers normalized according to the norm EN 631, used for ice cream.

Caractéristiques:

Série de bacs normalisés selon la norme EN 631, utilisées pour glacée.

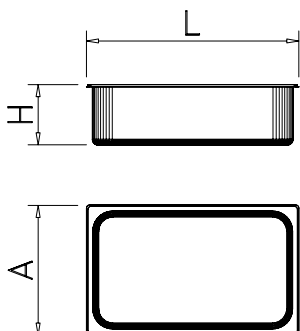

L	A	H		Gr		€
180	165	120	2,50	325	487400	25,00
330	165	120	5,00	610	487402	23,00
360	165	120	5,00	635	487404	17,00
330	250	80	5,50	600	487405	23,00
360	250	80	5,97	745	487406	16,00
265	160	80	3,00	310	487410	12,00
330	165	80	3,10	400	487412	15,00
360	165	80	3,30	430	487414	14,00
265	160	120	3,60	450	487416	16,00
330	250	120	7,00	890	487418	36,00
360	250	120	8,00	865	487419	23,00
265	160	150	4,00	590	487420	20,00
330	165	150	6,5	750	487422	25,00
360	165	150	6,5	590	487424	25,00
330	250	150	7,5	1.000	487426	18,00
360	250	150	10,8	985	487428	32,00

ø200	250	7,85	520	487408	53,00
------	-----	------	-----	--------	--------------

330	165	20	120	487450	5,00
360	165	20	135	487452	5,00
360	250	80	180	487454	6,00

260	∅ 50 mm.	487480	5,00
-----	----------	--------	-------------

Lavaporcionador de helados para encastrar

Built-in ice-cream scoop washer
Rince bouliers à glace pour encastrar

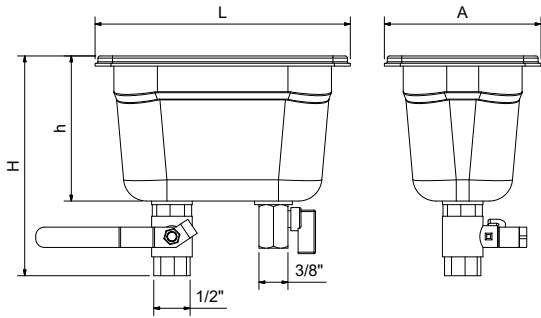

Características:

Entrada de agua con válvula de 3/8"
Desagüe con válvula de 1/2"

Characteristics:
Inlet valve 3/8"
Outlet valve 1/2"

Caractéristiques:
Entrée d'eau avec bonde de 3/8"
Bonde d'évacuation de 1/2"



L	A	H	h	Gr	082830	€
176	108	151	100	500	082830	77,00

Lavaporcionador de helados mural

Wall-mounted ice-cream scoop washer
Rince bouliers à glace mural

Características:

Entrada de agua con válvula de 3/8"
Desagüe con válvula de 1/2"

Characteristics:

Inlet valve 3/8"
Outlet valve 1/2"

Caractéristiques:

Entrée d'eau avec bonde de 3/8"
Bonde d'évacuation de 1/2"

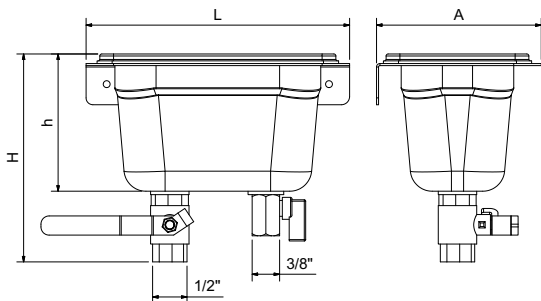

L	A	H	h	Gr	082832	€
192	120	151	100	700	082832	95,00



Porcionadores de helado

Stainless steel and nylon ice cream scoop
Boulier à glace

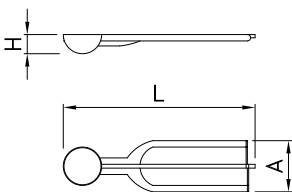

L	A	H	Gr	082832	€
190	65	33	200	082832	32,00



50 mm.

Porcionador automático de helado

Spring action ice-cream scoop
Cuillère à crème glacée avec lame intérieur



∅
50
mm.

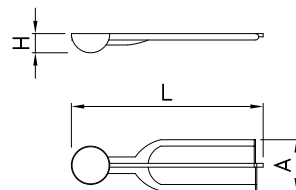

L	A	H	Gr	Barcode	€
190	65	33	220	440016	12,00

Copa helado

Ice cream bowl
Bowl pour crème glacée

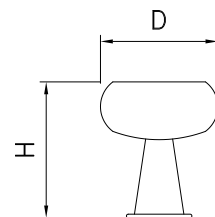

H	D	Gr	Barcode	€
110	85	150	487490	23,00
110	95	180	487492	27,00
110	105	200	487494	30,00

Bandeja de exposición para helados en vaso o polos

Display tray for ice cream glass or ice poles
Plateau Présentoir pour glaces en pot ou esquimaux



Novedad
EW
niveau

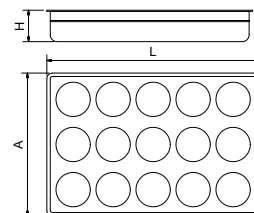

L	A	H	Gr	Barcode	€
250	360	55	350	487430	34,00
250	360	55	350	487432	33,00



COPAS DE HELADO



ACAPULCO



REF: CIF01256 - COPA HELADO ACAPULCO JUNIOR C-6
Cod 1.34080 h (mm) 105,0 h Cl. 17,50 Ø (mm) 94,0 Ø



REF: CIF01005—COPA HELADO ACAPULCO C-6
Cod 1.34010—h (mm) 125,0 h Cl. 30,00 Ø (mm) 116,0

BANANA SPLIT



TK010147 - HELADO BANANA SPLIT R/53698
Volume: ~174 cc. Height: 52 mm. Top Diameter: 200x102 mm.
Bottom Diameter: 92x60 mm. U/C:6



TK010148 - HELADO BANANA SPLIT GONDOL R/53983
Volume: 204 cc. Height: 72 mm. Top Diameter: 166 mm.
Bottom Diameter: 62 mm. U/C:24



FORTUNA



COPPA DESSERT
DESSERT BOWL

32 cl - 9 1/2 oz C-6
h 180 mm - 10 7/8"
Ø 125 mm - 4 7/8"
C 2 K 4 - Q,P.100
CT 6 - Q,R.270

cod. 1.91410

Ref: C1F01201



FUNCHAL



R/2038/16

cl/oz 25 / 12 3/8

Ø 110 - 110

h

pack P12

Ref: PTC01047





GENCIANA

GENZIANA
COPPA DESSERT
DESSERT BOWL

15,5 cl - 5 1/4 oz
h: 155 mm - 6"
Ø: 103 mm - 4"
C 2 K 12 - Q.P. 216
CT 6 - Q.P. 576

cod. I.34720

U/C:6

Ref: C1F01009



ICEVILLE



TK020301 - ESTUCHE 2 COPAS
HELADO ICEVILLE R/440336

h: 100 mm. t: 95 mm. b: 66 mm. d: 104 mm. U/C:8



JERBA



REF: CIF01122 HELADO JERBA COPA C-6 FDZA.
REF: CIF01004 HELADO JERBA SATINADA COPA E-2 FDZA. (U/C: 6)
REF: CIF01012 HELADO JERBA ZAFIRO COPA C-6
h (mm) 140,0 h Cl. 36,00 Ø (mm) 110,0

MINI CORNET



TK02022—EST 3 ICE CREAM CUP 85 R410006
v: ~245 cc. h:86 mm. t:85 mm.
b:48 mm. d:85 mm. U/C: 8 estuches



PRIMAVERA



Ref: C1F01011



Ref: C1F01413

COPAS HELADO PRIMAVERA

Cod 1.34480
h (mm) 137,0
Cl. 24,00
Ø (mm) 135,0
U/C: 6



PRIMAVERA - VENEZIA (CAPRI)



PRIMAVERA

C-12 R/2233/28

Ref: PTC01048



VENEZIA(CAPRI)

C-6 R/2321/13

Ref: PTC01050



SORGENTE



REF: CIF01378 - COPA HELADO
SORGENTE 33 C-6



REF: CIF01379 - COPA HELADO
SORGENTE 33 AZURRO C-6

VITRINAS HELADERAS



MODELO	°C	DIMENSIONES MM					CAPACIDAD	WAT	KG	M3 EMB	PVP
		L	A	H	BASE-CRIST-TOTAL						



UNO-Z	12	-20°C	1150	1096	828+462	1290	12	*(360*165*120)	980	130	2,3	10.645€
	18	-20°C	1660	1096	828+462	1290	18	*(360*165*120)	1400	180	3,2	12.525€
	24	-20°C	2160	1096	828+462	1290	24	*(360*165*120)	2000	180	4,1	14.470€

Estructura en acero inox 304. Decoración de serie en corian blanco y cristal frontal abatible. Cristal templado, frontal fijo extra claro y calefactado para evitar la condensación. Permite amontonar el helado hasta 6 cm (12+6). Frío ventilado controlado mediante termostato electrónico de alta precisión. Desescarche automático. Evaporador tratado con pintura atóxica y aislamiento de poliuretano ecológico, densidad 42 kg/m3. Voltaje: 230 F+N. Iluminación por led.



DOS-D	12	-20°C	1150	1065	815+410	1225	12	*(360*165*120)	980	130	2,2	9.800€
	18	-20°C	1660	1065	815+410	1225	18	*(360*165*120)	1400	180	3,0	11.780€
	24	-20°C	2160	1065	815+410	1225	24	*(360*165*120)	2000	180	3,9	13.625€

Estructura en acero inox 304. Decoración de serie frontal laminado y laterales en corian blanco. Cristal templado, frontal fijo extra claro y calefactado para evitar la condensación. Permite amontonar el helado hasta 6 cm (12+6). Frío ventilado controlado mediante termostato electrónico de alta precisión. Desescarche automático. Evaporador tratado con pintura atóxica y aislamiento de poliuretano ecológico, densidad 42 kg/m3. Voltaje: 230 F+N. Iluminación por led.



PLATINO-PL	12	-20°C	1170	1080	720+510	1230	12	*(360*165*120)	1050	180	2,2	13.190€
	18	-20°C	1715	1080	720+510	1230	18	*(360*165*120)	1700	250	3,2	15.425€
	24	-20°C	2190	1080	720+510	1230	24	*(360*165*120)	2400	310	4,0	17.615€
	140 - 12	-20°C	1170	1080	720+660	1380	12	*(360*165*120)	1050	180	2,2	13.990€
	140 - 18	-20°C	1715	1080	720+660	1380	18	*(360*165*120)	1700	250	3,2	16.200€
	140 - 24	-20°C	2190	1080	720+660	1380	24	*(360*165*120)	2400	310	4	18.500€

Estructura en acero inox 304. Decoración de serie Corian blanco. Cristal frontal abatible para facilitar la limpieza. Doble cristal extra claro, encolado con membrana caliente, para evitar la condensación. Iluminación por led. Tropicalizada... Permite amontonar el helado hasta 12 cm (12+12). Frío ventilado controlado mediante termostato electrónico de alta precisión. Desescarche automático. Evaporador tratado con pintura atóxica y aislamiento de poliuretano ecológico, densidad 42 kg/m3. Voltaje: 230 F+N.



SENIOR 2-QU	120 - 12	-20°C	1170	1252	623+587	1210	12	*(360*165*120)	1050	180	2,6	13.585€
	120 - 18	-20°C	1715	1252	623+587	1210	18	*(360*165*120)	1700	250	3,6	15.665€
	120 - 24	-20°C	2190	1252	623+587	1210	24	*(360*165*120)	2400	310	4,5	18.305€
	140 - 12	-20°C	1170	1252	623+777	1400	12	*(360*165*120)	1050	190	2,9	14.165€
	140 - 18	-20°C	1715	1252	623+777	1400	18	*(360*165*120)	1700	260	4,1	16.585€
	140 - 24	-20°C	2190	1252	623+777	1400	24	*(360*165*120)	2400	320	5,1	19.085€

Cubetas superpuestas de policarbonato (no incluidas de serie). Estructura en acero inox 304. Decoración de serie Corian blanco. Cristal frontal abatible para facilitar la limpieza. Doble cristal templado, con cámara de gas, extra claro, calefactado para evitar la condensación. Iluminación por led. Tropicalizada... Permite amontonar el helado hasta 12 cm (12+12). Desescarche automático. Frío ventilado controlado mediante termostato electrónico. Evaporador tratado con pintura atóxica y aislamiento de poliuretano ecológico, densidad 42 kg/m3. Voltaje: 230 F+N.

Opcional: Kit de rejillas y estantes 4 estaciones.

Existe canalización (Kit de unión para la parte frontal inferior) sin coste, para más de 1 unidad. Indicarlo en pedido. Disponibles también en motor a distancia.



MODELO	°C	DIMENSIONES MM					CAPACIDAD	WAT	KG	M3 EMB	PVP	
		L	A	H	BASE-CRIST	TOTAL						
	SENIOR 1-TI	120 - 12	-20°C	1170	1254	730+507	1237	12 *(360*165*120)	1050	180	2,6	14.480€
	120 - 18	-20°C	1715	1254	730+507	1237	18 *(360*165*120)	1700	250	3,6	16.850€	
	120 - 24	-20°C	2190	1254	730+507	1237	24 *(360*165*120)	2400	310	4,5	19.515€	
	140 - 12	-20°C	1170	1254	730+650	1380	12 *(360*165*120)	1050	190	2,9	15.185€	
	140 - 18	-20°C	1715	1254	730+650	1380	18 *(360*165*120)	1700	260	4,2	17.715€	
	140 - 24	-20°C	2190	1254	730+650	1380	24 *(360*165*120)	2400	320	5,2	20.220€	

Estructura en acero inox 304. Decoración de serie Corian blanco en laterales y frontal laminado. Cristales abatibles para facilitar la limpieza. Doble cristal templado, con cámara de gas, extra claro, calefactado para evitar la condensación. Iluminación por led. Tropicalizada... Permite amontonar el helado hasta 12 cm (12+12). Desescarche automático. Frío ventilado controlado mediante termostato electrónico. Evaporador tratado con pintura atóxica y aislamiento de poliuretano ecológico, densidad 42 kg/m3. Voltaje: 230 F+N.

Opcional: Kit de rejillas y estantes 4 estaciones (montado en fábrica)



ELEGANCE F MINI 2i	5	-20°C	1000	740	915+250	1165	5 *(360*165*120)	800	95	1,3	7.655€
	8	-20°C	1500	740	915+250	1165	8 *(360*165*120)	1200	135	1,9	9.225€
	11	-20°C	2000	740	915+250	1165	11 *(360*165*120)	1800	195	2,5	10.995€
ELEGANCE F MINI 4i	5	-20°C	1000	740	915+400	1315	5 *(360*165*120)	800	100	1,5	7.820€
	8	-20°C	1500	740	915+400	1315	8 *(360*165*120)	1200	140	2,2	9.360€
	11	-20°C	2000	740	915+400	1315	11 *(360*165*120)	1800	205	2,8	11.340€



ELEGANCE F MIDI 2i	10	-20°C	1000	910	915+250	1165	10 *(260*160*120)	1000	100	1,6	8.280€
	16	-20°C	1500	910	915+250	1165	16 *(260*160*120)	1400	140	2,3	9.760€
	22	-20°C	2000	910	915+250	1165	22 *(260*160*120)	2000	205	3,0	11.375€
ELEGANCE F MIDI 4i	10	-20°C	1000	910	915+400	1315	10 *(260*160*120)	1000	105	1,8	8.480€
	16	-20°C	1500	910	915+400	1315	16 *(260*160*120)	1400	145	2,6	9.995€
	22	-20°C	2000	910	915+400	1315	22 *(260*160*120)	2000	205	3,3	11.560€
ELEGANCE F MAXI 2i	10	-20°C	1000	1100	915+250	1165	10 *(360*165*120)	1200	110	1,9	8.710€
	16	-20°C	1500	1100	915+250	1165	16 *(360*165*120)	1600	150	2,7	11.555€
	22	-20°C	2000	1100	915+250	1165	22 *(360*165*120)	2200	210	3,4	13.625€
ELEGANCE F MAXI 4i	10	-20°C	1000	1100	915+400	1315	10 *(360*165*120)	1200	120	2,1	9.990€
	16	-20°C	1500	1100	915+400	1315	16 *(360*165*120)	1600	160	2,9	11.890€
	22	-20°C	2000	1100	915+400	1315	22 *(360*165*120)	2200	230	3,6	13.930€

Versión mini-midi-máxi con cristal trasero 90°

630€

El precio no incluye decoración.

Puede ser utilizada como barra de bar. Cristales fijos, ajustados mediante uniones plexiglas o encolado, a voluntad. Si función bar deben ser encolados. El modelo MIDI también admite cubetas de 360*165*120 pero reduce su número. Modelo 2 sin estante. Modelo 4 con 1 estante (a voluntad). Cubetas insertadas. Estructura en acero inox 304. Cristal, extra claro, calefactado para evitar la condensación. Iluminación por led. Permite amontonar el helado hasta 6 cm (12+6). Frío ventilado controlado mediante termostato electrónico de alta precisión. Desescarche automático. Evaporador tratado con pintura atóxica y aislamiento de poliuretano ecológico, densidad 42 kg/m3. Voltaje: 230 F+N

Existe canalización (Kit de unión para la parte frontal inferior) sin coste, para más de 1 unidad. Indicarlo en pedido. Disponibles también en motor a distancia.

VITRINAS HELADERAS



MODELO	°C	L	DIMENSIONES MM			CAPACIDAD	WAT	KG	M3 EMB	PVP
			A	H	BASE-CRIST-TOTAL					



LADY SUP		°C	L	A	H	BASE-CRIST-TOTAL	CAPACIDAD	WAT	KG	M3 EMB	PVP
10	-20°C	1000	913	815+410	1225	10	*(260*160*120)	1000	100	1,7	8.830€
16	-20°C	1500	913	815+410	1225	16	*(260*160*120)	1500	140	2,4	10.195€
22	-20°C	2000	913	815+410	1225	22	*(260*160*120)	2000	200	3,1	11.820€

Cristal trasero 90° corredero en ángulo

+630€

De serie no incluye decoración.

*Puede ser utilizada como barra de bar. Cristales fijos ajustados con uniones plexiglas o encolado, a voluntad. Si función bar deben ser encolados. También admite cubetas de 360*165*120 pero reduce su número. Estructura en acero inox 304. Cristal templado, extra claro, calefactado para evitar la condensación. Iluminación por led. Permite amontonar el helado hasta 6 cm (12+6) Frío ventilado controlado mediante termostato electrónico de alta precisión. Desescarche automático. Evaporador tratado con pintura atóxica y aislamiento de poliuretano ecológico, densidad 42 kg/m3. Voltaje: 230 F+N.*



LUXURY CMEL		°C	L	A	H	BASE-CRIST-TOTAL	CAPACIDAD	WAT	KG	M3 EMB	PVP
5/6	-20°C	1120	885	583+370	953	3+3 redondas*	1050	180	1,4	14.280€	
8/10	-20°C	1620	885	583+370	953	5+5 redondas*	1700	250	2,0	17.995€	

*Cubetas de helado superpuestas (no encastradas). En dotación 6 ó 10 redondas transparentes, de poliuretano alimentario, de 3,5 lit (ø22 y h15). También admite cubetas de 360*165*120 pero reduce su número a 5 y 8 unidades respectivamente. Estructura en acero inox 304. Decoración de serie Corian blanco, Puertas de carga en cristal. Cristal templado, extra claro, calefactado para evitar la condensación. Iluminación por led. Tropicalizada... Permite amontonar el helado hasta 14 cm. Frío ventilado controlado mediante termostato electrónico de alta precisión. Desescarche automático. Evaporador tratado con pintura atóxica y aislamiento de poliuretano ecológico, densidad 42 kg/m3. Voltaje: 230 F+N.*

Existe canalización (Kit de unión para la parte frontal inferior) sin coste, para más de 1 unidad. Indicarlo en pedido. Disponibles también en motor a distancia.



Composición: SENIOR 2



Vitrina expositora para helados Gelato display case



Serie
CORAL
Series



V. PASTERIA
PASTRY DISPLAY CASES



Vitrina expositora helados

Serie
CORAL
Series

CARACTERÍSTICAS TÉCNICAS

Control



Mayor precisión en el sistema de control de la temperatura y humedad. Mayor facilidad para el ajuste del intervalo de temperaturas que deseamos conseguir.

Iluminación



Incorporación de **iluminación LED**, llegando a **reducir** el consumo energético **entre un 80% y 90%**.

TECHNICAL CHARACTERISTICS

Control

Higher precision in managing temperature settings. Greater ability to adjust of temperature ranges as per the end user's requirement.

Lighting

LED lighting incorporated, **reducing** energetic consumption **between 80% and 90%**.

VBG 18 H



RAL 3003
Granite
Maroon



Cristal abatible
Tilt forward glass



Combinación de bandejas
Combination of trays

MOD.



Costados
Sides
(mm)



Potencia
Power
(W)



Superficie
Exposición
(m²)



Bandejas
Trays
{360x165x150}



Bandejas
Trays
{360x250x80}



Compresor
Compressor
(HP)



Led



Consumo
Consumption
{kWh/24h}



Evaporación
Evaporation



Control



Refrigerante
Coolant

MOD.	Costados Sides (mm)	Potencia Power (W)	Superficie Exposición (m ²)	Bandejas Trays {360x165x150}	Bandejas Trays {360x250x80}	Compresor Compressor (HP)	Led	Consumo Consumption {kWh/24h}	Evaporación Evaporation	Control	Refrigerante Coolant
VCB12H	30+30	1250	1,01	14	8	1 1/4	✓	17,5	Forzada Forced	Digital	R-452
VCB15H	30+30	1570	1,32	16	10	1+1/2	✓	24,5	Forzada Forced	Digital	R-452
VCB18H	30+30	1925	1,49	20	14	1 1/4 + 3/4	✓	30,8	Forzada Forced	Digital	R-452

Fotografías no contractuales / Non contractual pictures.

Características técnicas y constructivas sujetas a variación sin previo aviso / We reserve the right to change specifications without prior notice.

Los datos técnicos están sujetos a posibles variaciones que serán actualizadas periódicamente en las fichas técnicas del producto, disponibles en la web. The technical data are subject to possible variations that will be updated periodically in the technical data sheets of the product, which are available on the website.



Gelato display case

Serie
CORAL
Series

REFRIGERACIÓN



Refrigeración

Sistema de **condensación ventilada**.
Control temperatura final del desescarche.
Desescarche por **gas caliente**.

REFRIGERATION

Refrigeration

Forced air refrigeration system.
Control of the final defrost **temperature**.
Hot gas defrost.



RAL DESIGN 1107060
Pistachio
Pistachio



Cortina nocturna
Night curtain



Bandeja evaporativa extraíble
Removable evaporation tray



VCB12H
8.310 €

1250 x 1115 x 1320 mm.
Temp. -15°C / -18°C
C. Clima. 7
230v/1ph/50 Hz



VCB15H
9.432 €

1562 x 1115 x 1320 mm.
Temp. -15°C / -18°C
C. Clima. 7
230v/1ph/50 Hz

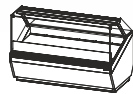

VCB18H
10.519 €

1875 x 1115 x 1320 mm.
Temp. -15°C / -18°C
C. Clima. 7
230v/1ph/50 Hz

Combinación de bandejas
[360x165x150]
Tray combinations [360x165x150]

[501X32] x 14uds. **650 €**

[501X32] x 16uds. **743 €**

[501X32] x 20uds. **928 €**

Combinación de bandejas
[360x250x80]
Tray combinations [360x250x80]

[501X36] x 8uds. **382 €**

[501X36] x 10uds. **476 €**

[501X36] x 14uds. **666 €**

230v/1ph/60 Hz +6%

Medidas sin costados
Measures without sides

Fotografías no contractuales / Non contractual pictures.

Características técnicas y constructivas sujetas a variación sin previo aviso / We reserve the right to change specifications without prior notice.

Los datos técnicos están sujetos a posibles variaciones que serán actualizadas periódicamente en las fichas técnicas del producto, disponibles en la web.

The technical data are subject to possible variations that will be updated periodically in the technical data sheets of the product, which are available on the website.

www.infrico.com



551



Vitrina expositora helados

Serie
ARIES
Series

CARACTERÍSTICAS TÉCNICAS

Control



Mayor precisión en el sistema de control de la temperatura y humedad. Mayor facilidad para el ajuste del intervalo de temperaturas que deseamos conseguir.

Iluminación



Incorporación de **iluminación LED**, llegando a **reducir** el consumo energético **entre un 80% y 90%**.

TECHNICAL CHARACTERISTICS

Control

Higher precision in managing temperature settings. Greater ability to adjust of temperature ranges as per the end user's requirement.

Lighting

LED lighting incorporated, **reducing** energetic consumption **between 80% and 90%**.

VAR 18 H



COLOR RAL
Independiente

MOD.



Costados
Sides
(mm)



Potencia
Power
(W)



Superficie
Exposición
(m²)



Bandejas
Trays
(360x165x150)



Bandejas
Trays
(360x250x80)



Compresor
Compressor
(HP)



Led



Consumo
Consumption
(kWh/24h)



Evaporación
Evaporation



Control



Refrigerante
Coolant

MOD.	Costados Sides (mm)	Potencia Power (W)	Superficie Exposición (m ²)	Bandejas Trays (360x165x150)	Bandejas Trays (360x250x80)	Compresor Compressor (HP)	Led	Consumo Consumption (kWh/24h)	Evaporación Evaporation	Control	Refrigerante Coolant
VAR12H	40+40	1250	1,02	14	8	1 1/4	✓	17,5	Forzada Forced	Digital	R-452
VAR15H	40+40	1570	1,26	16	10	1 1/2	✓	24,5	Forzada Forced	Digital	R-452
VAR18H	40+40	1925	1,51	20	14	1 1/4 + 3/4	✓	30,8	Forzada Forced	Digital	R-452

Fotografías no contractuales / Non contractual pictures.

Características técnicas y constructivas sujetas a variación sin previo aviso / We reserve the right to change specifications without prior notice.

Los datos técnicos están sujetos a posibles variaciones que serán actualizadas periódicamente en las fichas técnicas del producto, disponibles en la web. The technical data are subject to possible variations that will be updated periodically in the technical data sheets of the product, which are available on the website.



Gelato display case

Serie
ARIES
Series

REFRIGERACIÓN



Refrigeración

Sistema de **condensación ventilada**.

Control temperatura final del desescarche.

Desescarche por **gas caliente**.

REFRIGERATION

Refrigeration

Forced air refrigeration system.

Control of the final defrost **temperature**.

Hot gas defrost.

VAR 18 H



RAL 5015
Azul
Blue



Cortina nocturna
Night curtain



Bandeja evaporativa extraíble
Removable evaporation tray



VAR 12H
8.201 €

1250 x 1145 x 1320 mm.
Temp. -15°C / -18°C
C. Clima. 7
230v/1ph/50 Hz



VAR 15H
9.532 €

1562 x 1145 x 1320 mm.
Temp. -15°C / -18°C
C. Clima. 7
230v/1ph/50 Hz

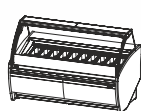

VAR 18H
10.469 €

1875 x 1145 x 1320 mm.
Temp. -15°C / -18°C
C. Clima. 7
230v/1ph/50 Hz

Combinación de bandejas
[360x165x150]
Tray combinations [360x165x150]

[501X32] x 14uds. **650 €**

[501X32] x 16uds. **743 €**

[501X32] x 20uds. **928 €**

Combinación de bandejas
[360x250x80]
Tray combinations [360x250x80]

[501X36] x 8uds. **382 €**

[501X36] x 10uds. **476 €**

[501X36] x 14uds. **666 €**

230v/1ph/60 Hz +6%

Medidas sin costados
Measures without sides

Fotografías no contractuales / Non contractual pictures.

Características técnicas y constructivas sujetas a variación sin previo aviso / We reserve the right to change specifications without prior notice.

Los datos técnicos están sujetos a posibles variaciones que serán actualizadas periódicamente en las fichas técnicas del producto, disponibles en la web.

The technical data are subject to possible variations that will be updated periodically in the technical data sheets of the product, which are available on the website.

www.infrico.com



553



COMBINACIÓN DE BANDEJAS

COMBINATION OF TRAYS

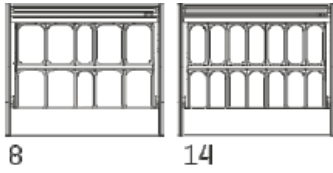

8

14

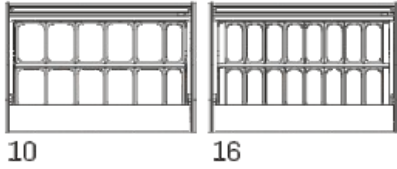

10

16

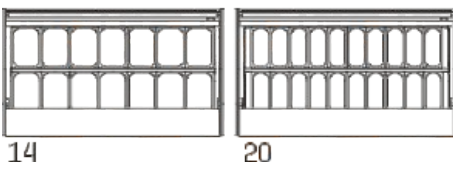

14

20

Combinación de bandejas [360x250x80]

Tray combinations [360x250x80]

[501X36] x 8 uds. **382 €**

[501X36] x 10 uds. **476 €**

[501X36] x 14 uds. **666 €**

Combinación de bandejas [360x165x150]

Tray combinations [360x165x150]

[501X32] x 14 uds. **650 €**

[501X32] x 16 uds. **743 €**

[501X32] x 20 uds. **928 €**

CUBETA PORTAPOLOS [consultar]

ICE LOLLY HOLDER TRAY [to consult]



Consultar / Consult



Decoraciones / Decorations



VCB H
RAL 3003
Granate / Maroon



VCB H
RAL DESIGN 2108025
Celeste / Sky blue

VCB H
RAL 9016
Blanco / White



VCB H
RAL 2003
Naranja / Orange



Decoración Standard / Standar Decorations

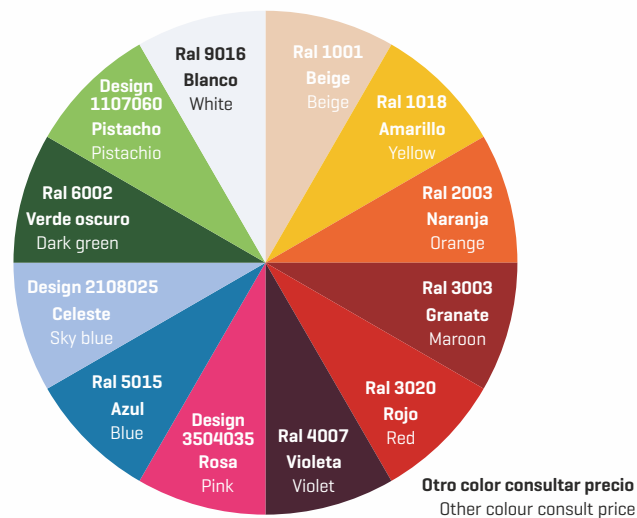

Colores fuera de carta / Colors outside of letter

Color	Tipo / Type	Incremento plazo de entrega / Increase delivery time	Suplemento PVP (x pedido) / PVP supplement (x order)
RAL	Epoxi	+10 días laborables/ Work days	849,00 €
	Líquida/Liquid	+10 días laborables/ Work days	527,00 €
NO RAL	Epoxi	Consultar/Consulter	Consultar/Consulter
	Líquida/Liquid	Consultar/Consulter	Consultar/Consulter



Vitrina expositora helado frío estático

Ice cream static display case



Serie
IBIZA
Series



V. PASTERIA
PASTRY DISPLAY CASES



Vitrina expositora helado frío estático

Serie
IBIZA
Series

CARACTERÍSTICAS TÉCNICAS

Control



Mayor precisión en el sistema de **control de la temperatura y humedad**. Mayor facilidad para el ajuste del intervalo de temperaturas que deseamos conseguir.

Iluminación



Incorporación de **iluminación LED**, llegando a **reducir** el consumo energético **entre un 80% y 90%**.

TECHNICAL CHARACTERISTICS

Control

Higher precision in managing **temperature settings**. Greater ability to adjust of temperature ranges as per the end user's requirement.

Lighting

LED lighting incorporated, **reducing** energetic consumption **between 80% and 90%**.

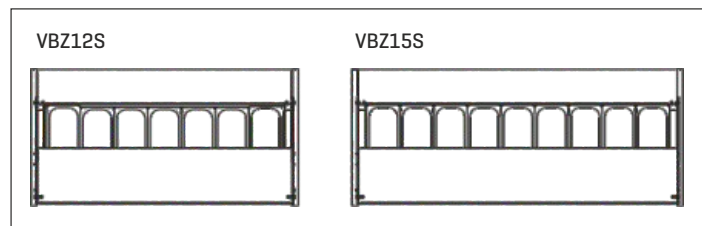
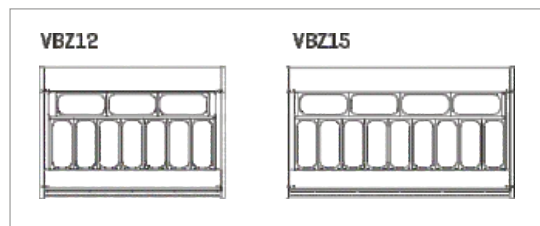

MOD.	Potencia Power (W)	Capacidad Capacity (L)	Superficie Exposición (m ²)	Bandejas Trays (360x165x150)	Compresor Compressor (HP)	LED	Consumo Consumption (kWh/24h)	Evaporación Evaporation	Potencia frigorífica Cooling capacity (W a -10°C)	Desescarche Defrost	Control	Refrigerante Coolant
VBZ 12	445	289	0,72	10+10	3/8	✓	7,1	Estática Static	472	Automático Automatic	Digital	R-452
VBZ 15	465	361	0,89	13+13	3/8	✓	7,4	Estática Static	472	Automático Automatic	Digital	R-452
VBZ 12S	510	210	0,50	7+7	1/3	✓	11,2	Estática Static	399	Automático Automatic	Digital	R-452
VBZ 15S	530	263	0,63	9+9	1/3	✓	11,5	Estática Static	399	Automático Automatic	Digital	R-452



Ice cream static display case

Serie
IBIZA
Series

REFRIGERACIÓN



Refrigeración

Exposición **helado** [-15°C / -18°C].
Reserva **cubeta** [-18°C].

REFRIGERATION

Refrigeration

Ice cream exhibition [-15°C / -18°C].
Tray storage [-18°C].

VBZ12 S



Combinación de bandejas [360x165x150]

Tray combinations [360x165x150]

VBZ12 [501X32] x 10 uds. **467 €**

VBZ15 [501X32] x 13 uds. **607 €**

Combinación de bandejas [360x165x150]

Tray combinations [360x165x150]

VBZ12S [501X32] x 7 uds. **328 €**

VBZ15S [501X32] x 9 uds. **421 €**



VBZ12
4.113 €

1310 x 920 x 1350 mm.
Temp. -15°C / -18°C
C. Clima. 4 / 38°C
230v/1 ph/50 Hz

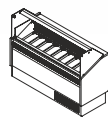

VBZ15
4.454 €

1622 x 920 x 1350 mm.
Temp. -15°C / -18°C
C. Clima. 4 / 38°C
230v/1 ph/50 Hz

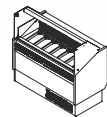

VBZ12S
3.533 €

1310 x 670 x 1350 mm.
Temp. -15°C / -18°C
C. Clima. 4 / 38°C
230v/1 ph/50 Hz

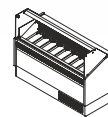

VBZ15S
3.836 €

1622 x 670 x 1350 mm.
Temp. -15°C / -18°C
C. Clima. 4 / 38°C
230v/1 ph/50 Hz

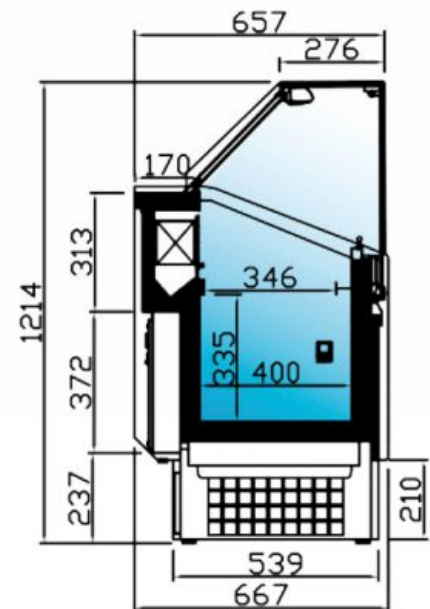

VBZ

Fotografías no contractuales / Non contractual pictures.

Características técnicas y constructivas sujetas a variación sin previo aviso / We reserve the right to change specifications without prior notice.

Los datos técnicos están sujetos a posibles variaciones que serán actualizadas periódicamente en las fichas técnicas del producto, disponibles en la web.

The technical data are subject to possible variations that will be updated periodically in the technical data sheets of the product, which are available on the website.

www.infrico.com



559

SI

Silicone

Tapa para cubeta

Couvercle pour bac
GN Deckel
Container lid
Tampa para caixa



Inox 18/10	€	Inox	€	Cubeta	U.Venta
66901	73,50	66901Z	43,90	1/1	1
66903	59,30	66903Z	31,00	2/3	1
66902	53,80	66902Z	34,50	1/2	1
66904	43,50	66904Z	24,10	1/3	1
66905	40,30	66905Z	22,40	1/4	1

Inox**Parrilla**

Grille
GN Drahtgitter
Grill
Grelha



Ref	€	cm	Cubeta	U.Venta
66920	49,80	65x53	2/1	1
66921	19,10	53x32,5	1/1	1

**Pinza para horno y bandeja GN**

Pince inox pour bac Gastronorm
Zange für GN Behälter
Tong GN tray
Pinça para forno e bandejas GN

Ref	€	L (cm)	U.Venta
62989	15,80	20	12

SI

Silicone

200°C

max

Pinza con silicona para horno y bandeja

Pince Inox pour bac Gastronorm avec Silicone
Zange für GN Behälter, mit Silikon
Oven tray tong with Silicone
Pinça para forno e bandejas com silicone

Ref	€	L (cm)	U.Venta
62998	15,80	20	12

**Cubeta helado INOX 18/10 · Tapa PC***new***Inox 18/10**

- Cubetas fabricadas en acero inoxidable 18/10.
- Diseñados para conservar el helado.
- Bordos perfilados para un agarre óptimo y funcional.
- Disponible en tres alturas: 80,120 y150 mm.
- Bacs fabriqués en acier inoxydable de la plus grande qualité.
- Conçus pour conserver la glace.
- Bords profilés pour une prise en main optimale et fonctionnelle.
- Disponibles en trois formats : 80, 120 et 150mm.
- Gastrobekälter aus hochwertigem Edelstahl höchster Qualität.
- Zum Frischhalten und Aufbewahren von Eis.
- Randtextur für optimalen, handlichen Griff.
- In drei Größen erhältlich: 80,120 y150 mm.
- Top quality stainless steel pans.
- Designed for storing ice cream.
- Shaped edges for optimal and functional handling.
- Three sizes available: 80,120 y150 mm.
- Cuvetes fabricadas em aço inoxidável da máxima qualidade.
- Concebidas para conservar corretamente o gelado.
- Bordas perfiladas para uma ótima sujeição e maior funcionalidade.
- Disponíveis em três tamanhos: 80,120 y150 mm.

**Cubeta para helado**

Bac à glace
Eiskübel
Ice cream container
Caixa de sorvete

Ref	€	cm	h (cm)	L	U.Venta
66178	25,20	36x16,5	8	3,8	1
66172	25,30	36x16,5	12	5,0	1
66175	31,90	36x16,5	15	6,5	1

PC

Polycarbonate



- Tapa fabricada en policarbonato, color transparente.
- Forma de cúpula para una mayor capacidad del helado.
- Apta para el lavavajillas.
- Couvercle transparent fabriqué en polycarbonate.
- Forme de coupole pour une plus grande capacité de glace.
- Apte pour le lave-vaisselle.
- Deckel aus Polykarbonat, transparent.
- Kuppelform bietet mehr Platz für Eis.
- Spülmaschinengeeignet.
- Polycarbonate lid, transparent colour.
- Dome shaped for greater ice cream capacity.
- Dishwasher safe.
- Tampa transparente de policarbonato.
- A sua forma de cúpula incrementa a sua capacidade de gelado.
- Apta para máquinas de lavar louça.

**Tapa para cubeta**

Couvercle pour bac
GN Deckel
Container lid
Tampa para caixa

Ref	€	cm	h (cm)	U.Venta
66900P	8,90	36x16,5	7,6	1

Racionador HELADO

Inox
18/10



Dishwasher

- Utensilio de repostería perfecto para formar bolas de helado sin esfuerzo.
- Mecanismo de estilo guillotina para extraer y servir fácilmente bolas de helado.
- Gran resistencia y durabilidad.
- Fácil de usar y limpiar. Apto para lavavajillas.
- Ustensile de pâtisserie parfait pour faire des boules de glace sans efforts.
- Mécanisme de style guillotine pour extraire et servir facilement les boules de glace.
- Grande résistance et durabilité.
- Facile à utiliser et à nettoyer. Apte pour le lave-vaisselle.
- Formt mühelos perfekte Eiskugeln.
- Schneidemechanismus zum einfachen Lösen und Anrichten von Eiskugeln.
- Sehr widerstandsfähigkeit und haltbar.
- Einfach zu benutzen und reinigen. Spülmaschinenfest.
- A perfect confectionery utensil for making balls of ice cream effortlessly.
- Guillotine style mechanism for easily scooping and serving balls of ice cream.
- Very strong and durable.
- Easy to use and clean. Dishwasher safe.
- Utensílio de pastelaria, ideal para formar bolas de gelado sem esforço.
- Mecanismo tipo guilhotina para extrair e servir facilmente bolas de gelado.
- Grande resistência e durabilidade.
- Fácil de usar e de limpar. Apto para máquinas de lavar louça.



Copa baja

Coupe à glace basse
Eiskelch
Ice cream cup
Taça de gelado



Ref	€	Bolas/L	cm	U.Venta
67002	4,50	5,5	Ø9x12	12

Racionador Profesional

Cuillère à glace professionnel
Eisportionierer, Profi
Professional ice cream scoop
Racionador Profissional



Ref	€	Bolas/L	Ø (mm)	U.Venta
67038	31,10	50	39	10
67043	31,10	40	44	10
67045	32,00	36	46	10
67047	32,00	30	48	10
67049	32,00	24	50	10
67052	33,10	20	53	10
67055	33,10	16	56	10
67058	33,10	13	59	10
67062	33,10	12	63	10
67065	33,10	10	66	10
67069	33,20	8	70	10
67074	33,20	7	75	10
67084	33,20	5	85	10

Racionador Helado

Cuillère à glace
Eisportionierer
Ice cream scoop
Racionador de gelado



Ref	€	Bolas/L	Ø (mm)	U.Venta
67039	16,50	50	39	10
67044	16,50	40	44	10
67046	16,50	36	46	10
67048	16,50	30	48	10
67050	16,50	24	50	10
67053	16,80	20	53	10
67056	17,50	16	56	10
67059	17,50	13	59	10
67063	17,50	12	63	10
67066	17,80	10	66	10
67070	17,80	8	70	10



Racionador Profesional Oval

Cuillère à glace luxe ovale
Eisportionierer, Profi
Ice cream scoop luxe oval
Racionador oval Professional

Ref	€	Bolas/L	mm	U.Venta
67153	32,90	40	53x41	10
67158	32,90	30	58x48	10
67163	32,90	20	63x48	10



AL

Aluminium

Racionador helado Aluminio

Cuillère à glace Aluminium
Eisportionierer, Aluminium
Aluminium ice cream scoop
Racionador de gelado Aluminio

Ref	€	Bolas/L	Ø (mm)	ml	L (cm)	U.Venta
67090	9,10	50	50	12	18	1

PA

Nylon

Fibra de vidrio
Fibreglass

Inox



- Utensilio de repostería perfecto para formar bolas de helado sin esfuerzo.
- Diseño original, ergonómico y muy ligero.
- Fabricado en Nylon y fibra de vidrio. Libre de BPA.
- Mecanismo de estilo guillotina para extraer y servir fácilmente bolas de helado.
- Cuchara de 5 cm de diámetro, 24 bolas/L de capacidad.
- Gran resistencia y durabilidad. Fácil de usar y limpiar. Apto para lavavajillas.

- Ustensile de pâtisserie parfait pour faire des boules de glace sans efforts.
- Conception originale, ergonomique et très légère.
- Fabriqué en nylon et fibre de verre. Sans BPA.
- Mécanisme de style guillotine pour extraire et servir facilement les boules de glace.
- Cuillère de 5 cm de diamètre, capacité de 24 boules/L.
- Grande résistance et durabilité.
- Facile à utiliser et à nettoyer. Apte pour le lave-vaisselle.

- A perfect confectionery utensil for making balls of ice cream effortlessly.
- The design is original, ergonomic and very light weight.
- Made of Nylon and fiberglass BPA free.
- Guillotine style mechanism for easily scooping and serving balls of ice cream.
- 5 cm diameter spoon, 24 balls/L capacity.
- Very strong and durable.
- Easy to use and clean. Dishwasher safe.



Racionador Helado WHITE

Cuillère à glace
Eisportionierer
Ice cream scoop
Racionador de gelado

Ref	€	Bolas/L	Ø (mm)	U.Venta
67040	8,70	24	50	12



- Cucharas para servir helado. Fabricadas en acero inoxidable 18/10 de máxima calidad.
- Mango ergonómico en plástico SAN, diseño antideslizante.
- Disponible en diferentes colores; azul, naranja, rojo, verde y transparente.

- Cuillères pour servir la glace. Fabriquées en acier inoxydable 18/10 de grande qualité.
- Manche ergonomique en plastique SAN, conception antidérapante.
- Disponible en différentes couleurs : bleu, orange, rouge, vert et transparent.

- Servierlöffel für Eis. Aus nicht rostendem Edelstahl 18/10.
- Ergonomischer Griff aus SAN-Kunststoff, rutschfeste Form.
- Erhältlich in Blau, Orange, Rot, Grün und Transparent.

- Spoons for serving ice cream. Made of 18/10 top quality stainless steel.
- Ergonomic SAN plastic handle, non-slip design.
- Available in different colours: Blue, orange, red, green and transparent.

- Colheres para servir gelado. Fabricadas em aço inoxidável 18/10, da máx. qualidade.
- Mango ergonómico antideslizante de plástico SAN.
- Disponível em diferentes cores; azul, laranja, vermelho, verde e transparente.

SAN

Plastic



Racionador de helado PRO

Cuillère à glace
Eisportionierer
Ice cream scoop
Racionador de gelado

	Ref	€	L (cm)	Color	U.Venta
A	67091	8,50	26,5	Azul / Blue	1
B	67092	8,50	26,5	Naranja / Orange	1
C	67093	8,50	26,5	Rojo / Red	1
D	67094	8,50	26,5	Verde / Green	1
E	67095	8,50	26,5	Transparente / Transparent	1

CATALOGO GENERAL

COPAS HELADO-POSTRE

Ref. 0270039 ACAPULCO COPA HELADO 36 cl

Und Venta
CJ6u



Tabla Técnica

Altura	12,5 cm
Capacidad	30 cL
Diámetro boca	11,6 cm
Diámetro peana	7,8 cm
Diámetro total	11,6 cm
Dureza	SIN TENSIONAR BORDE VUELTO
Material	VIDRIO
Uso en lavavajillas	SÍ

Ref. 0270040 ACAPULCO JUNIOR COPA HELADO 16 cl.

Und Venta
CJ6u



Tabla Técnica

Altura	10,5 cm
Capacidad	17,5 cL
Diámetro boca	9,4 cm
Diámetro peana	6,3 cm
Diámetro total	9,4 cm
Dureza	SIN TENSIONAR BORDE VUELTO
Material	VIDRIO
Uso en lavavajillas	SÍ

Ref. 4098 CAPRI COPA HELADO 24CL

Und Venta
CJ6u



Tabla Técnica

Altura	14,6 cm
Capacidad	24 cL
Diámetro boca	12,95 cm
Diámetro peana	8 cm
Diámetro total	12,95 cm
Dureza	SIN TENSIONAR BORDE VUELTO
Material	VIDRIO
Peso	360 g
Uso en lavavajillas	SÍ

Ref. 4105 DIAMOND JUNIOR COPA HELADO 22CL

Und Venta
CJ12u



Tabla Técnica

Altura	8,6 cm
Capacidad	22 cL
Diámetro boca	10,2 cm
Diámetro peana	6,4 cm
Diámetro total	10,2 cm
Dureza	SIN TENSIONAR BORDE VUELTO
Material	VIDRIO
Uso en lavavajillas	SÍ
Uso en microondas	MAX. 70°C

Ref. 0310003 FIDJI COPA HELADO 20CL B6



**Und Venta
PAQ6u**

Tabla Técnica

Altura	15,5 cm
Capacidad	20 cL
Diámetro boca	10 cm
Diámetro peana	7,5 cm
Dureza	SIN TENSIONAR BORDE VUELTO
Material	VIDRIO
Uso en lavavajillas	SÍ

Ref. 0270079 FORTUNA COPA HELADO 32 CL



**Und Venta
CJ6u**

Tabla Técnica

Altura	18 cm
Capacidad	30 cL
Diámetro boca	12 cm
Diámetro peana	8,3 cm
Diámetro total	12,5 cm
Dureza	SIN TENSIONAR BORDE VUELTO
Material	VIDRIO
Uso en lavavajillas	SÍ

Ref. 0610019 FUNCHAL COPA HELADO 16CL



**Und Venta
CJ12u**

Tabla Técnica

Altura	8,1 cm
Capacidad	16 cL
Diámetro boca	9,3 cm
Diámetro peana	6,7 cm
Diámetro total	9,3 cm
Dureza	SIN TENSIONAR BORDE VUELTO
Material	VIDRIO
Peso	190 g
Uso en lavavajillas	SÍ

Ref. 0270037 GELATO COPA HELADO TTE. 27 CL



**Und Venta
CJ6u**

Tabla Técnica

Altura	16,6 cm
Capacidad	28 cL
Diámetro boca	10 cm
Diámetro peana	7,3 cm
Diámetro total	10 cm
Dureza	SIN TENSIONAR BORDE VUELTO
Material	VIDRIO
Uso en lavavajillas	SÍ

Ref. 0260002 LI5103 COPA HELADO 13CL

Und Venta
CJ48u



Tabla Técnica

Altura	6 cm
Capacidad	13,3 cL
Diámetro total	10,5 cm
Dureza	SIN TENSIONAR BORDE VUELTO
Material	VIDRIO
Uso en lavavajillas	SÍ

Ref. 0260003 LI5110 COPA HELADO 35CL

Und Venta
CJ24u



Tabla Técnica

Altura	19,1 cm
Capacidad	35,5 cL
Diámetro boca	7,9 cm
Diámetro total	7,9 cm
Dureza	SIN TENSIONAR BORDE VUELTO
Material	VIDRIO
Uso en lavavajillas	SÍ

Ref. 2231 LI5314 COPA HELADO 15,5CL

Und Venta
CJ24u



Tabla Técnica

Altura	14,9 cm
Capacidad	15,5 cL
Diámetro total	10,8 cm
Dureza	SIN TENSIONAR
Material	VIDRIO
Uso en lavavajillas	SÍ

Ref. 2298 LI5315 COPA HELADO 18,5CL

Und Venta
CJ24u



Tabla Técnica

Altura	14,6 cm
Capacidad	18,5 cL
Diámetro boca	10,2 cm
Diámetro total	10,2 cm
Dureza	SIN TENSIONAR BORDE VUELTO
Material	VIDRIO
Uso en lavavajillas	SÍ

Ref. 0260012 LI5317 RABANERA BANANA 23CM

Und Venta
CJ24u



Tabla Técnica

Altura	4,7 cm
Dimensiones	22,9x10,8 cm
Dureza	SIN TENSIONAR BORDE VUELTO
Material	VIDRIO
Uso en lavavajillas	SÍ

Ref. 0270034 PRIMAVERA COPA HELADO 22 TTE

Und Venta
CJ6u



Tabla Técnica

Altura	13,7 cm
Capacidad	24 cL
Diámetro boca	13,5 cm
Diámetro total	13,5 cm
Dureza	SIN TENSIONAR BORDE VUELTO
Material	VIDRIO
Uso en lavavajillas	SÍ

Ref. 0280009 PS51068 COPA HELADO 12CL

Und Venta
CJ6u



Tabla Técnica

Altura	11,8 cm
Capacidad	12 cL
Diámetro boca	11,6 cm
Diámetro peana	7 cm
Diámetro total	11,6 cm
Dureza	SIN TENSIONAR BORDE VUELTO
Material	VIDRIO
Uso en lavavajillas	SÍ

Ref. 0950001 PS51098 COPA POSTRE BAJA

Und Venta
CJ6u



Tabla Técnica

Altura	11,4 cm
Capacidad	35 cL
Diámetro boca	12,7 cm
Diámetro peana	7,2 cm
Diámetro total	12,7 cm
Dureza	SIN TENSIONAR BORDE VUELTO
Material	VIDRIO
Uso en lavavajillas	SÍ

Ref. 0280011 PS51108 COPA HELADO BAJA

Und Venta
CJ6u



Tabla Técnica

Altura	10,7 cm
Capacidad	31,5 cL
Diámetro boca	11,4 cm
Diámetro peana	7,2 cm
Diámetro total	11,4 cm
Dureza	SIN TENSIONAR BORDE VUELTO
Material	VIDRIO
Uso en lavavajillas	SÍ

Ref. 0280010 PS51118 COPA HELADO ALTA 18CL



Und Venta
CJ6u

Tabla Técnica

Altura	14,2 cm
Capacidad	27,5 cL
Diámetro boca	10,2 cm
Diámetro peana	6,8 cm
Diámetro total	10,2 cm
Dureza	SIN TENSIONAR BORDE VUELTO
Material	VIDRIO
Uso en lavavajillas	SÍ

Ref. 0950002 PS51128 COPA HELADO ALTA 28CL



Und Venta
PAQ12u

Tabla Técnica

Altura	18,8 cm
Capacidad	29,4 cL
Diámetro boca	8,2 cm
Diámetro peana	7,2 cm
Diámetro total	8,2 cm
Dureza	SIN TENSIONAR BORDE VUELTO
Material	VIDRIO
Uso en lavavajillas	SÍ

Ref. 3071 ROCK COPA HELADO ALTA 38CL



Und Venta
CJ6u

Tabla Técnica

Altura	18,2 cm
Capacidad	38 cL
Diámetro boca	8,5 cm
Diámetro total	8,5 cm
Dureza	SIN TENSIONAR BORDE VUELTO
Material	VIDRIO
Uso en lavavajillas	SÍ

Ref. 1050007 VIT72908 MAX COPA HELADO ALTA 34,5cl



Und Venta
CJ6u

Tabla Técnica

Altura	16,5 cm
Capacidad	34,5 cL
Diámetro boca	8,15 cm
Diámetro total	8,15 cm
Dureza	SIN TENSIONAR BORDE VUELTO
Material	VIDRIO
Uso en lavavajillas	SÍ

Ref. 1050006 VIT72909 MAX COPA HELADO BAJA 29cl

Und Venta
CJ6u



Tabla Técnica

Altura	12 cm
Capacidad	29 cL
Diámetro boca	9,3 cm
Diámetro total	9,3 cm
Dureza	SIN TENSIONAR BORDE VUELTO
Material	VIDRIO
Peso	295 g
Uso en lavavajillas	SÍ

Ref. 1050018 VIT73900 CLASSICO COPA HELADO 25cl

Und Venta
CJ6u



Tabla Técnica

Altura	13,5 cm
Capacidad	25 cL
Diámetro boca	12,9 cm
Diámetro total	12,9 cm
Dureza	SIN TENSIONAR BORDE VUELTO
Material	VIDRIO
Peso	340 g
Uso en lavavajillas	SÍ

Ref. 1050005 VIT80000 IMPILABLE COPA HELADO 41cl

Und Venta
CJ6u



Tabla Técnica

Altura	12,8 cm
Capacidad	41 cL
Diámetro boca	13 cm
Diámetro total	13 cm
Dureza	SIN TENSIONAR BORDE VUELTO
Material	VIDRIO
Peso	385 g
Uso en lavavajillas	SÍ

Ref. 3273 YPSILON COPA MULTIUSO- HELADO 37CL

Und Venta
CJ12u



Tabla Técnica

Altura	9 cm
Capacidad	37,5 cL
Diámetro boca	13 cm
Diámetro total	13 cm
Dureza	SIN TENSIONAR BORDE VUELTO
Material	VIDRIO
Uso en lavavajillas	SÍ

Ref. 0480010 DES COPA CAVA FLAUTA (B100) C6



Und Venta
BL100u

Tabla Técnica

Altura	16 cm
Capacidad	13 cL
Diámetro boca	5,4 cm
Diámetro peana	6 cm
Material	PLASTICO

Ref. 0480002 DES CUCHARA CAFE- POSTRE PLASTICO



Und Venta
BL100u

Tabla Técnica

Ref. 0490052 DES CUCHARA DEGUSTACION BLANCA



Und Venta
BL100u

Tabla Técnica

Anchura	3,8 cm
Longitud empuñadura	3 cm
Longitud pala	6,7 cm
Longitud total	9,7 cm
Material	POLIESTIRENO (PS)
Peso	3,7 g

Ref. 2212 DES CUCHARA DEGUSTACION NEGRA



Und Venta
BL100u

Tabla Técnica

Anchura	3,8 cm
Longitud empuñadura	3 cm
Longitud pala	6,7 cm
Longitud total	9,7 cm
Material	POLIESTIRENO (PS)

Ref. 0490017 DES CUCHARA HELADO PLASTICO PDB



Und Venta
BL1000u

Tabla Técnica

Ref. 2454 PLATO PULPO 30CM FERVIK

Und Venta
PAQ4u

Tabla Técnica



Ref. 4135 POLICARB ARA09459 LIBRADOR 95CL

Und Venta
UNIDAD

Tabla Técnica



Ref. 3936 POLICARB ESPATULA HELADO 27CM NEGRA

Und Venta
UNIDAD

Tabla Técnica



Ref. 0860007 PORTA COMANDAS 60 CM ZDC

Und Venta
PAQ2u

Tabla Técnica

Dimensiones 61,5x6x2,5 cm



Ref. 4065 PORTABANDEJA CAMBIO ECO 22X13 GRANATE

Und Venta
UNIDAD

Tabla Técnica

Dimensiones 22x13 cm

Material PVC ESPUMADO Y ACERO INOX 18/10



Ref. 0760002 RABANERA INOX 18% 17X8 56063 INOXIBAR

**Und Venta
UNIDAD**

Tabla Técnica

Dimensiones	17x8 cm
Material	ACERO INOX 18%



Ref. 0760003 RABANERA INOX 18% 20X10 56065 INOXIBAR

**Und Venta
UNIDAD**

Tabla Técnica

Dimensiones	20x10 cm
Material	ACERO INOX 18%



Ref. 0320001 RACIONADOR HELADO 4,5cm

**Und Venta
UNIDAD**

Tabla Técnica



Ref. 0320014 RACIONADOR HELADO 4cm

**Und Venta
UNIDAD**

Tabla Técnica



Ref. 0320003 RACIONADOR HELADO 5,5cm

**Und Venta
UNIDAD**

Tabla Técnica



Ref. 0320002 RACIONADOR HELADO 5cm

Und Venta
UNIDAD

Tabla Técnica



Ref. 0320005 RACIONADOR HELADO 6,5cm

Und Venta
UNIDAD

Tabla Técnica



Ref. 0320004 RACIONADOR HELADO 6cm

Und Venta
UNIDAD

Tabla Técnica



Ref. 0320006 RACIONADOR HELADO 7cm

Und Venta
UNIDAD

Tabla Técnica



Ref. 0320007 RACIONADOR HELADO 9cm

Und Venta
UNIDAD

Tabla Técnica





VITRINAS DE HELADOS Y POLOS SOBRECANCO

HELADERÍA - EXPOSICIÓN DE HELADOS Y POLOS



ICEPOINT 3

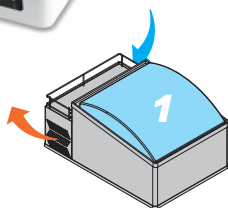

ICEPOINT

Vitrinas expositoras de helados y polos sobrecancho,

- con acabado en blanco, evaporador estático y capacidad para 2 y 3 cubetas de helado de 5 litros.
- Mueble en chapa pintada blanca y cúpula en plexiglás resistente a impactos
- Interior acero inox mate AISI 304 alimentación
- Termómetro digital
- Desescarche manual
- Soporte para polos (opcional)

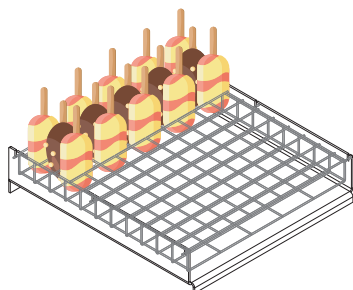

Soporte para polos
ICEPOINT 2: / ICEPOINT 3:



MICROGEL 4



MICROGEL

Vitrinas expositoras de helados y polos sobrecancho, con acabado inox, evaporador estático y capacidad para 2, 3 y 4 cubetas de helado de 5 litros.

- Alarma de limpieza del filtro del condensador
- Filtro condensador extraíble
- Mueble y cuba interior en acero inox
- Refrigeración estática
- Desescarche manual
- Iluminación mediante LED
- Control mediante centralita electrónica
- Pies de serie
- Soporte para polos (opcional)

ACCESORIOS

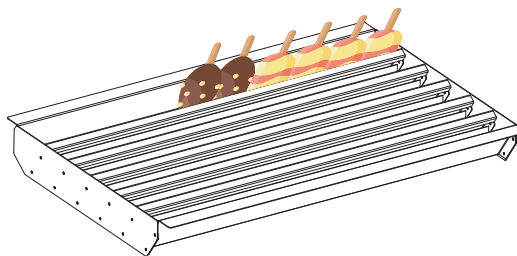

Soporte para polos
MICROGEL 2: / MICROGEL 3: / MICROGEL 4:

	ICEPOINT		MICROGEL		
	ICEPOINT 2	ICEPOINT 3	MICROGEL 2	MICROGEL 3	MICROGEL 4
	480x717x380 mm	647x717x380 mm	722x560x467 mm	897x560x467 mm	1072x560x467 mm
	4 x 2,5L / 2 x 5L	6 x 2,5L / 3 x 5L	4 x 2,5L / 2 x 5L	6 x 2,5L / 3 x 5L	8 x 2,5L / 4 x 5L
	ESTÁTICO	ESTÁTICO	ESTÁTICO	ESTÁTICO	ESTÁTICO
	-25°C / -10°C	-25°C / -10°C	-18°C / -15°C	-18°C / -15°C	-18°C / -15°C
	R600A	R600A	R290	R290	R290
	220V-1N-50Hz	220V-1N-50Hz	220V-1N-50Hz	220V-1N-50Hz	220V-1N-50Hz
	166 W	180 W	550 W	550 W	550 W
	28 kg	34 kg	35 kg	40 kg	45 kg



VITRINAS DE HELADERÍA - TCG

HELADERÍA - EXPOSICIÓN DE HELADOS Y POLOS



TCG-300

TCG

Vitrinas expositoras de helados, con acabado en blanco, evaporador estático y capacidad para 3, 7, 9 y 10 cubetas de helado de 5 litros, respectivamente.

- Exterior e interior en plancha blanca galvanizada y plastificada.
- Marco en plástico termoformado gris
- Control electrónico de la temperatura
- Estructura superior en cristal templado curvo
- Puertas correderas de cristal con cerradura
- Iluminación LED sobre plano de trabajo
- Gran capacidad de reserva bajo las cubetas de exposición
- 4 ruedas pivotantes, 2 con freno
- Cestillos para cubetas incluidos
- Cubeta lavaporcionador de serie



Ruedas



Luz LED



Lavaporcionador

ACCESORIOS

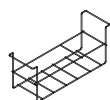

Cestillo H para cubetas:
2 espacios (5+2,5 L):

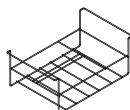

Cestillo G para cubetas:
3 espacios (5+5+5 L):

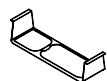

Soporte inox A para cubetas:
3 espacios (5+5+5 L):

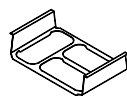

Soporte inox C para cubetas:
3 espacios (5+5+5 L):



Estante superior de cristal neutro:
TCG-170: / TCG-300: / TCG-400: / TCG-500:

Personalización sujeta a
uds. de compra:

DISPOSICIÓN DE SERIE

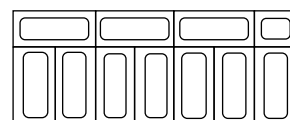
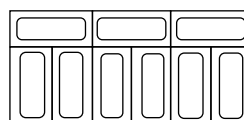
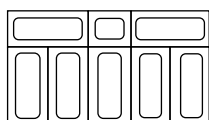
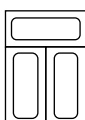

	TCG 170	TCG 300	TCG 400	TCG 500
	690x670x1290 mm	1060x670x1290 mm	1280x670x1290 mm	1500x670x1290 mm
	170 L	238 L	394 L	477 L
	3 x 5L	7 x 5L + 1 x 2,5L	9 x 5L	10 x 5L + 1 x 2,5L
	ESTÁTICO	ESTÁTICO	ESTÁTICO	ESTÁTICO
	-22°C / -9°C	-22°C / -9°C	-22°C / -9°C	-22°C / -9°C
	R600A	R600A	R600A	R600A
	4	4	4	4
	220V-1N-50Hz	220V-1N-50Hz	220V-1N-50Hz	220V-1N-50Hz
	115 W	135 W	190 W	190 W
	53 kg	64 kg	71 kg	77 kg



VITRINAS DE HELADERÍA - J EXTRA

HELADERÍA - EXPOSICIÓN DE HELADOS Y POLOS



J-EXTRA 7

J-EXTRA

Vitrinas expositoras de helados y polos de color blanco y gris, con evaporador estático y capacidad para 7 y 9 cubetas de helado de 5 litros, más reserva.

- Estructura superior en cristal curvo.
- Evaporador estático con aletas y resistencia de desescarche.
- Termómetro y termostato electrónicos con desescarche automático.
- Cierre posterior mediante puerta basculante.
- Reserva con cierre automático.
- Iluminación interior.
- Posibilidad de situar en la cuba 2 alturas de cubetas (120 mm de altura).

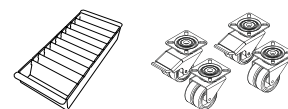

ACCESORIOS

- Cubeta metacrilato para polos (365x155x60 mm).
- Lavaporcionador de acero inox.
- Cubetas 5L. acero inox.
- Kit 4 ruedas pivotantes.

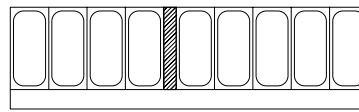
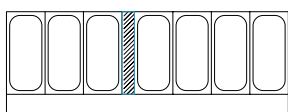

	J-EXTRA 7	J-EXTRA 9
	1341x723x1253 mm	1652x677x1190 mm
	264 L	323 L
	7 x 5L + RESERVA (7 x 5L)	9 x 5L + RESERVA (21 x 5L)
	ESTÁTICO	ESTÁTICO
	-20°C / -15°C	-20°C / -5°C
	R290	R290
	220V-1N-50Hz	220V-1N-50Hz
	470 W	740 W
	98 kg	157 kg



VITRINAS DE HELADERÍA - MIRABELLA

HELADERÍA - EXPOSICIÓN DE HELADOS Y POLOS



MIRABELLA 9H



ACCESORIOS

Cubeta metacrilato para polos
(365x155x60 mm)

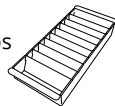

MIRABELLA

Vitrinas expositoras de helados y polos de color gris antracita, con evaporador estático y capacidad para 6, 7 y 9 cubetas de helado de 5 litros, más reserva. Fabricada con un 95% de materiales reciclables.

- Mueble en chapa color gris antracita
- Evaporador estático de aletas
- Control electrónico
- Iluminación LED
- Cristal frontal calefactado con cierre posterior basculante
- Desescarche automático por gas caliente
- Reserva con puerta con auto-cierre
- 4 ruedas pivotantes
- Soporte para polos (opcional)
- Gran visibilidad de producto.

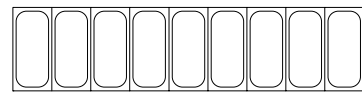
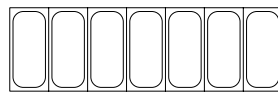
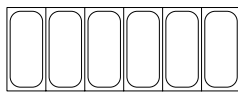

	MIRABELLA 6H	MIRABELLA 7H	MIRABELLA 9H
	1187x677x1190 mm	1337x677x1190 mm	1652x677x1190 mm
	184 L	223 L	323 L
	6 x 5L + RESERVA (12 x 5L)	7 x 5L + RESERVA (15 x 5L)	9 x 5L + RESERVA (21 x 5L)
	ESTÁTICO	ESTÁTICO	ESTÁTICO
	-20°C / -5°C	-20°C / -5°C	-20°C / -5°C
	R290	R290	R290
	220V-1N-50Hz	220V-1N-50Hz	220V-1N-50Hz
	530 W	610 W	740 W
	137 kg	145 kg	157 kg



VITRINAS DE HELADERÍA - ATHENA

HELADERÍA - EXPOSICIÓN DE HELADOS Y POLOS



ATHENA 9



Detalle puerta de reserva

ATHENA

Vitrinas expositoras de helados y polos de color blanco y negro, con evaporador estático y capacidad para 9 y 13 cubetas de helado de 5 litros, más reserva.

- Estructura superior en cristal templado y frontal abatible
- Sistema de ventilación de cristales anti-empañamiento
- Puertas correderas de cristal templado
- Panel frontal iluminado mediante LED
- Iluminación interior mediante LED

ACCESORIOS

Cubeta metacrilato para polos (365x155x60 mm):

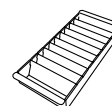

- Cristal superior con orificios para conos
- Reserva con puerta independiente
- Lavaporcionador de acero inox
- Control digital
- Descongelación automática
- Soporte porta precios/sabores
- 4 ruedas pivotantes
- Personalización sujeta a uds. de compra:

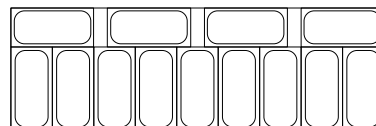
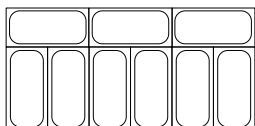

	ATHENA 9	ATHENA 13
	1194x842x1285 mm	1664x842x1285 mm
	358 L	238 L
	9 x 5L + RESERVA	13 x 5L + RESERVA
	ESTÁTICO	ESTÁTICO
	-24°C / -14°C	-24°C / -14°C
	R290	R290
	4	4
	220V-1N-50Hz	220V-1N-50Hz
	219 W	236 W
	185 kg	200 kg



VITRINA DE HELADERÍA - OPTIMUS

HELADERÍA - EXPOSICIÓN DE HELADOS Y POLOS



OPTIMUS 16

ACCESORIOS

Cubeta metacrilato para polos
(365x155x60 mm):

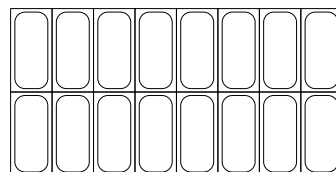

OPTIMUS

Vitrina expositora de gran capacidad para helados y polos, de color blanco y negro, con evaporador estático y capacidad para 16 cubetas de helado de 5 litros, más reserva.

- Estructura superior en cristal templado curvo y abatible
- Sistema de ventilación de cristales anti-empañamiento
- Puertas correderas de cristal templado
- Panel frontal iluminado mediante led
- Iluminación interior mediante LED
- Evaporador estático en pared con condensador libre de mantenimiento
- Control digital
- Descongelación automática
- Gran capacidad de reserva independiente (16 cubetas)
- Lavaporcionador de acero inox
- Soporte porta-precios / sabores
- 4 ruedas pivotantes, 2 con freno
- Personalización sujeta a uds. de compra: **consultar**

	OPTIMUS 16
	1590x1195x1330 mm
	657 L
	16 x 5L + RESERVA (16 x 5L)
	ESTÁTICO
	-24°C / -14°C
	R290
	4
	220V-1N-50Hz
	420 W
	185 kg



VITRINAS DE HELADERÍA - MARINHA

HELADERÍA - EXPOSICIÓN DE HELADOS Y POLOS



MARINHA 10

MARINHA

Vitrinas expositoras de helados y polos de color blanco y negro, con evaporador ventilado y capacidad para 7 y 10 cubetas de helado de 5 litros.

- Estructura superior en cristal templado
- Puertas correderas de plexiglás
- Iluminación LED
- Lavaporcionador de acero inox
- Termómetro digital
- Descongelación automática
- 4 pies nivelables



Pies nivelables

Ruedas opcionales

Termómetro digital

Lavaporcionador

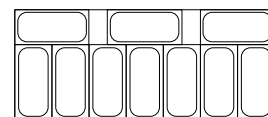
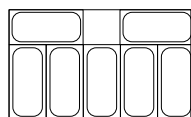

OPCIONES Y ACCESORIOS

Cubeta metacrilato para polos (365x155x60 mm).



Kit 4 ruedas, 2 con freno.



Colores opcionales:

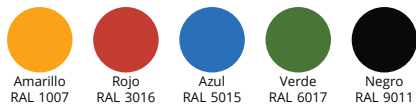

	MARINHA 7	MARINHA 10
	1000x765x1360 mm	1315x765x1360 mm
	360 L	238 L
	7 x 5L	10 x 5L
	VENTILADO	VENTILADO
	-20°C / -9°C	-20°C / -9°C
	R290	R290
	3	3
	220V-1N-50Hz	220V-1N-50Hz
	1050 W	1250 W
	132 kg	170 kg



CONSERVADOR DE HELADOS POZZETTI - COSTA NOVA

HELADERÍA - CONSERVACIÓN DE HELADOS Y GRANIZADOS



COSTA NOVA



Completamente personalizable

COSTA NOVA

Conservadoras de crema de helado en pozzetti de color blanco, con capacidad para 6 y 8 cubetas pozzetti de helado de 7,5 litros.

- Acabado exterior en blanco e inox.
- Desescarche manual.
- Tapas pozzetti en acero inox. (cubetas pozzetti no incluidas).
- Evaporador estático con ventilador de apoyo.
- Termostato y termómetro electrónicos.
- 4 ruedas pivotantes, 2 con freno.

OPCIONES Y ACCESORIOS

- Personalización disponible bajo pedido.
- Pozzetti 7,5 Litros de acero inox (200 ø x 250 mm).
- Plano de servicio frontal en plexiglás.



Ruedas y termostato electrónico

	COSTA NOVA 6	COSTA NOVA 8
	1063x670x895 mm	1283x670x895 mm
	304 L	387 L
	6 x 7,5L	8 x 7,5L
	ESTÁTICO CON VENTILADOR	ESTÁTICO CON VENTILADOR
	-18°C / -12°C	-18°C / -12°C
	R600A	R600A
	220V-1N-50Hz	220V-1N-50Hz
	135 W	190 W
	54 kg	57 kg



CONSERVADOR DE HELADOS POZZETTI - DOLCE VITA

HELADERÍA - CONSERVACIÓN DE HELADOS Y GRANIZADOS



DOLCE VITA 8



DOLCE VITA 4 LUXE
con plano de servicio opcional e
iluminación LED

DOLCE VITA

Conservadoras de crema de helado en pozzetti de diseño retro italiano, en color blanco y azul celeste, con capacidad para 4, 6, 8 y 10 cubetas pozzetti de helado de 7,5 litros.

- 2 niveles de carga: superior para servicio e inferior para reserva de producto.
- Control mediante centralita electrónica.

- Desescarche manual.
- Compresor hermético.
- Condensador libre de mantenimiento.
- Termostato y termómetro electrónicos.
- Tapas pozzetti en acero inox (cubetas pozzetti no incluidas).
- 4 ruedas pivotantes, 2 con freno.

OPCIONES Y ACCESORIOS

- Modelos LUXE con acabado exterior en acero inox.
- Pozzetti 7,5 Litros de acero inox (200 ø x 250 mm).
- Plano de servicio frontal en plexiglás.

- Iluminación superior LED (requiere plano de servicio opcional para la instalación).
- Lavaporcionador.

	DV 4	DV 6	DV 8	DV 10
	654x665x1030 mm	965x665x1030 mm	1105x713x1030 mm	1105x713x1030 mm
	146 L	240 L	305 L	410 L
	4 + 4 (reserva) x 7,5L	6 + 6 (reserva) x 7,5L	8 + 8 (reserva) x 7,5L	10 + 10 (reserva) x 7,5L
	ESTÁTICO CON VENTILADOR	ESTÁTICO CON VENTILADOR	ESTÁTICO CON VENTILADOR	ESTÁTICO CON VENTILADOR
	-20°C / -5°C	-20°C / -5°C	-20°C / -5°C	-5°C / +5°C
	R290	R290	R290	-20°C / -5°C
	220V-1N-50Hz	220V-1N-50Hz	220V-1N-50Hz	220V-1N-50Hz
	260 W	310 W	350 W	480 W
	78 kg	94 kg	106 kg	127 kg



CONSERVADOR - EXPOSITOR DE POLOS - HCE

HELADERÍA - CONSERVACIÓN DE HELADOS Y GRANIZADOS



HCE 305

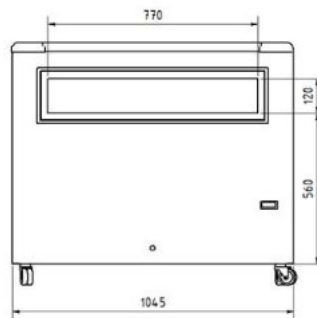
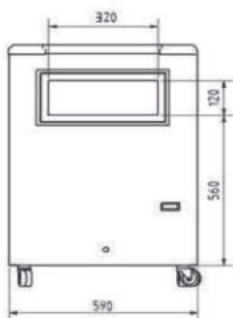

ACCESORIOS

Kit 2 cestillos para polos HCE 170 (13 filas de polos por cesto):



ACCESORIOS

Kit 3 cestillos para polos HCE 305 (13 filas de polos por cesto):



HCE

Arcones expositores para polos, con puertas correderas de cristal, ventana frontal e iluminación interior.

- Cuba interior en chapa blanca prepintada.
- Condensación ventilada.
- Termómetro analógico.
- Termostato mecánico.
- Iluminación LED.
- Sistema drenaje del agua de descongelación.
- 4 ruedas pivotantes.

	HCE 170	HCE 305
	590x680x910 mm	1045x680x910 mm
	136 L	233 L
	2	3
	ESTÁTICO	ESTÁTICO
	-24°C / -16°C	-24°C / -16°C
	R290	R290
	4L1	4L1
	220V-1N-50Hz	220V-1N-50Hz
	132 W	135 W



3 bols fabriqués par la nature
pour plats chauds ou froids.
Réutilisables.



Bol noix de coco naturel / Natural Coconut bowl

100 ml - 3.4 oz
Ø 75 mm
H 50 mm
Colisage : 100 pcs (10 paquets de 10 pcs)
Réf. : 210BCOC0100



200 ml - 6.8 oz
Ø 70 mm
H 60 mm
Colisage : 100 pcs (10 paquets de 10 pcs)
Réf. : 210BCOC0200



400 ml - 13.6 oz
Ø 90 mm
H 80 mm
Colisage : 48 pcs (12 paquets de 4 pcs)
Réf. : 210BCOC0400

Petite cuillère en bois «Baroque» / «Baroque» small wooden spoon

H 120 mm
Colisage : 3000 pcs (30 paquets de 100 pcs)
Réf. : 210CCWREN



Cuillère à café bois / Wooden coffee spoon

H 100 mm
Colisage : 3000 pcs (30 paquets de 100 pcs)
Réf. : 210CCB12



Cuillère à café bois / Wooden coffee spoon

H 110 mm
Colisage : 3000 pcs (30 paquets de 100 pcs)
Réf. : 210CCB11



FSC 100% BV-COC-145563
Réf. : 210CCB11F ●
3000 pcs (30 paquets de 100 pcs)

Cuillère café bois, emballage papier kraft / Wooden coffee spoon, kraft wrap

H 110 mm
Colisage : 500 pcs (10 paquets de 50 pcs)
Réf. : 210CCB11W
Ⓟ



Mini spork bois / Mini wooden spork

H 105 mm
Colisage : 3000 pcs (30 paquets de 100 pcs)
Réf. : 210MSPK1



Cuillère à glace bois / Wooden ice-cream spoon

H 70 mm
Colisage : 3000 pcs (30 paquets de 100 pcs)
Réf. : 210BICE7



H 77 mm
Colisage : 10000 pcs (200 paquets de 50 pcs)
Réf. : 210BGLACE



H 95 mm
Colisage : 3000 pcs (30 paquets de 100 pcs)
Réf. : 210BICE



H 95 mm
Colisage : 3000 pcs (30 paquets de 100 pcs)
Réf. : 210BICE11



Pic frite bois / Wooden fry pick

H 140 mm
Colisage : 5000 pcs (10 paquets de 500 pcs)
Réf. : 210PIQFB140

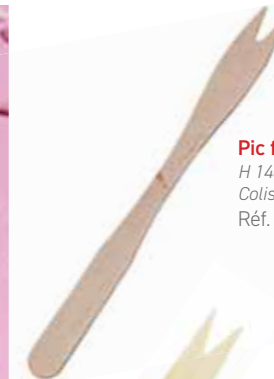

Pic frite bois / Wooden fry pick

H 85 mm
Colisage : 5000 pcs (5 paquets de 1000 pcs)
Réf. : 210PIQFB





Pot carton kraft brun chaud et froid / Kraft paper cup for hot and cold foods

70 ml - 2.4 oz
Ø 62 mm
H 35 mm

Colisage : 1000 pcs (20 paquets de 50 pcs)
Réf. : **210POB61**
Ⓟ

Couvercle possible :
209POPETL2 - PET plat
210LPAP62K - Carton kraft
210LPAP62W - Carton blanc

100 ml - 3.3 oz
Ø 74 mm
H 38 mm

Colisage : 1000 pcs (20 paquets de 50 pcs)
Réf. : **210POB81**
Ⓟ

Couvercle possible :
209POPETL3 - PET plat
210GKLD74D - PET dôme
210LPAP74W - Carton blanc
210LPAP74K - Carton kraft

130 ml - 4.5 oz
Ø 74 mm
H 50 mm

Colisage : 1000 pcs (20 paquets de 50 pcs)
Réf. : **210POB121**
Ⓟ

Couvercle possible :
209POPETL3 - PET plat
210GKLD74D - PET dôme
210LPAP74W - Carton blanc
210LPAP74K - Carton kraft

130 ml - 4.5 oz
Ø 80 mm
H 44 mm

Colisage : 1000 pcs (20 paquets de 50 pcs)
Réf. : **210POB151**
Ⓟ

Couvercle possible :
209POPETL79 - PET
210GKL80 - PET

200 ml - 7 oz
Ø 90 mm
H 48 mm

Colisage : 1000 pcs (20 paquets de 50 pcs)
Réf. : **210POB181**
Ⓟ

Couvercle possible :
210GKL90D - PET dôme
210LSOUP90K - Carton kraft
210LSOUP90W - Carton blanc
210GKL90L - PET plat

270 ml - 9 oz
Ø 96 mm
H 53 mm

Colisage : 1000 pcs (20 paquets de 50 pcs)
Réf. : **210POB270**
Ⓟ

Couvercle possible :
210GPU200L - PET Dôme
210SOUPLPP96 - PP



Réf. : **210GKL90L**
Réf. : **209POPETL2**
Réf. : **209POPETL3**
Réf. : **210GKL80**



Réf. : **210GKLD74D**

● jusqu'à épuisement des stocks

© Combo pack Ⓟ Personnalisable

www.firstpack.fr



Pot carton noir chaud et froid / Black paper cup for hot and cold foods

45 ml - 1.5 oz
 Ø 46 mm
 H 40 mm

Colisage : 1000 pcs (20 paquets de 50 pcs)
 Réf. : **210POC46N**
 ⓘ



70 ml - 2.4 oz
 Ø 62 mm
 H 35 mm

Colisage : 1000 pcs (20 paquets de 50 pcs)
 Réf. : **210POC60N**



100 ml - 3.3 oz
 Ø 74 mm
 H 38 mm

Colisage : 1000 pcs (20 paquets de 50 pcs)
 Réf. : **210POC81N**
 ⓘ



130 ml - 4.5 oz
 Ø 80 mm
 H 44 mm

Colisage : 1000 pcs (20 paquets de 50 pcs)
 Réf. : **210POC151N**
 ⓘ

Couvercle possible :
 209POPETL1 - PET

Couvercle possible :
 209POPETL2 - PET plat
 210LPAP62K - Carton brun
 210LPAP62W - Carton blanc

Couvercle possible :
 209POPETL3 - PET plat
 210GKLD74D - PET dôme
 210LPAP74W - Carton blanc
 210LPAP74K - Carton kraft

Couvercle possible :
 209POPETL79 - PET
 210GKL80 - PET



130 ml - 4.5 oz
 Ø 74 mm
 H 50 mm

Colisage : 1000 pcs (20 paquets de 50 pcs)
 Réf. : **210POC121N**
 ⓘ



200 ml - 7 oz
 Ø 90 mm
 H 48 mm

Colisage : 1000 pcs (20 paquets de 50 pcs)
 Réf. : **210POC181N**
 ⓘ



280 ml - 9.5 oz
 Ø 95 mm
 H 62 mm

Colisage : 500 pcs (10 paquets de 50 pcs)
 Réf. : **210POC270N**
 ⓘ



320 ml - 10 oz
 Ø 90 mm
 H 70 mm

Colisage : 500 pcs (10 paquets de 50 pcs)
 Réf. : **210POC320N**
 ⓘ

Couvercle possible :
 209POPETL3 - PET plat
 210GKLD74D - PET dôme
 210LPAP74W - Carton blanc
 210LPAP74K - Carton kraft

Couvercle possible :
 210GKL90D - PET dôme
 210LSOUP90K - Carton kraft
 210LSOUP90W - Carton blanc
 210GKL90L - PET plat

Couvercle possible :
 210GPGU200L - PET dôme
 210SOULPP96 - PP

Couvercle possible :
 210GKL90D - PET dôme
 210LSOUP90K - Carton kraft
 210LSOUP90W - Carton blanc
 210GKL90L - PET plat





**Pot carton fibre de bambou chaud et froid /
Bamboo fiber paper cup for hot
and cold foods**
90 ml - 3 oz
Ø 75 mm
H 45 mm
Colisage : 1000 pcs (20 paquets de 50 pcs)
Réf. : 210POCLA3
Ⓟ

*Tree free = fabriqué à partir
du papier non issu des arbres.
Fibre de bambou.*



120 ml - 4 oz
Ø 75 mm
H 50 mm
Colisage : 1000 pcs (20 paquets de 50 pcs)
Réf. : 210POCLA4
Ⓟ



150 ml - 5 oz
Ø 85 mm
H 52 mm
Colisage : 1000 pcs (20 paquets de 50 pcs)
Réf. : 210POCLA5
Ⓟ

Couvercle possible :
210GKL85 - PET



180 ml - 6 oz
Ø 90 mm
H 58 mm
Colisage : 1000 pcs (20 paquets de 50 pcs)
Réf. : 210POCLA6
Ⓟ





Pot/coupe PET transparent / Clear PET plastic cup

450 ml - 15 oz
 Ø 95 mm
 H 130 mm
 Colisage : 1000 pcs (20 paquets de 50 pcs)
 Réf. : **210GKSM16** ●
 ⓘ

Couvercle possible :
 210GKLDMOOD - PET dôme
 avec trou



Shaker PET transparent / Clear PET plastic cup

390 ml - 13 oz
 Ø 95 mm
 H 88 mm
 Colisage : 800 pcs (16 paquets de 50 pcs)
 Réf. : **210GKTP390** ●
 ⓘ

Couvercle possible :
 210GKL95 - PET plat
 210GKL95X - PET plat avec X
 210GKLD96DX - PET dôme avec trou



550 ml - 18.6 oz
 Ø 95 mm
 H 122 mm
 Colisage : 800 pcs (16 paquets de 50 pcs)
 Réf. : **210GKP551** ●
 ⓘ

Couvercle possible :
 210GKL95 - PET plat
 210GKL95X - PET plat avec X
 210GKLD96DX - PET dôme avec trou



580 ml - 19.6 oz
 Ø 95 mm
 H 150 mm
 Colisage : 800 pcs (16 paquets de 50 pcs)
 Réf. : **210GKP651** ●
 ⓘ

Couvercle possible :
 210GKL95 - PET plat
 210GKL95X - PET plat avec X
 210GKLD96DX - PET dôme avec trou



590 ml - 20 oz
 Ø 92 mm
 H 145 mm
 Colisage : 1000 pcs (20 paquets de 50 pcs)
 Réf. : **210GKTP21** ●
 ⓘ

Couvercle possible :
 210GKL92L - PET plat
 210GKLD92D - PET dôme
 210GKL92X - PET plat avec X
 210GKLD92DX - PET dôme avec trou



700 ml - 24 oz
 Ø 98 mm
 H 153 mm
 Colisage : 500 pcs (20 paquets de 25 pcs)
 Réf. : **210GKTP24** ●
 ⓘ

Couvercle possible :
 210GKL98 - PET plat
 210GKL98X - PET plat avec X
 210GKLD98D - PET dôme
 210GKLD98DX - PET dôme avec trou

● jusqu'à épuisement des stocks

© Combo pack ⓘ Personnalisable

Gobelets et verres / Gobelet et coupelle pulpe



Gobelet en pulpe blanc / White sugarcane fibre cup

140 ml - 5 oz
Ø 77 mm
H 53 mm

Colisage : 1000 pcs (20 paquets de 50 pcs)
Réf. : **210GPU140**



240 ml - 8.5 oz
Ø 95 mm
H 55 mm

Colisage : 1000 pcs (20 paquets de 50 pcs)
Réf. : **210GPU240**



260 ml - 9 oz
Ø 80 mm
H 90 mm

Colisage : 1000 pcs (20 paquets de 50 pcs)
Réf. : **210GPU8**



370 ml - 12 oz
Ø 90 mm
H 92 mm

Colisage : 1000 pcs (20 paquets de 50 pcs)
Réf. : **210GPU12**



Coupelle pulpe ronde blanche / White round sugarcane fibre plate

Ø 75 mm
H 15 mm

Colisage : 3000 pcs (30 paquets de 100 pcs)
Réf. : **210APU75**

Couvercle possible :
210APUL8 : PET dome



60 ml - 2 oz
Ø 62 mm
H 30 mm

Colisage : 2000 pcs (40 paquets de 50 pcs)
Réf. : **210GPU7**

Couvercle possible :
209POPETL2 - PET



Coupelle ronde en pulpe brune / Brown sugarcane fibre portion cup

60 ml - 2 oz
Ø 62 mm
H 30 mm

Colisage : 2000 pcs (40 paquets de 50 pcs)
Réf. : **210GPU7BR**

Couvercle possible :
209POPETL2 - PET



Gobelet en pulpe blanc / White sugarcane fibre cup

350 ml - 12 oz
Ø 116 mm
H 63 mm

Colisage : 500 pcs (10 paquets de 50 pcs)
Réf. : **210GPU350**

Couvercle possible :
210GPU351L - PET dome
210GPU500L - Pulpe plat



500 ml - 17 oz
Ø 115 mm
H 83 mm

Colisage : 500 pcs (10 paquets de 50 pcs)
Réf. : **210GPU501** ●

Couvercle possible :
210GPU501L - Pulpe plat



500 ml - 17 oz
Ø 116 mm
H 83 mm

Colisage : 500 pcs (10 paquets de 50 pcs)
Réf. : **210GPU500**

Couvercle possible :
210GPU351L - PET dome
210GPU500L - Pulpe plat



6.1

HELADERÍA Y PASTELERÍA / ICE-CREAM UTENSILS & PASTRY / USTENSILES À GLACE ET PÂTISSERIE / ZUBEHÖR FÜR EISCREME UND PATISSERIE

47274 Racionador helado / Ice cream scoop / Cuillère à glace / Eiskungelportionierer



REF	COLOR	TAMAÑO / SIZE	BOL cm	L cm	Mlts	
47274	●	8	5,4	19,5	118,3	12
47275	●	10	5,2	19,5	88,7	12
47276	●	12	4,8	19,5	73,9	12
47277	●	16	4,4	19,0	59,1	12
47278	●	20	4,1	19,5	44,4	12
47279	●	24	3,7	19,0	29,6	12

UTENSILIOS HELADERÍA / ICE-CREAM UTENSILS / UTENSILES POUR GLACE / ZUBEHÖR FÜR EISCREME

47150 Racionador helado / Round Squeeze Disher / Doseur à presser ronde / Runde Eisportionierer



REF	TAMAÑO / SIZE	Ø cm	L cm	Mlts	
T7206	6	7,90	23,2	157,6	12
47150	8	6,70	23,2	118,3	12
47151	10	6,50	22,5	92,4	12
47153	16	5,60	21,6	59,1	12
47155	24	4,90	21,0	40,7	12
47157	40	4,10	20,3	25,9	12
47159	60	3,50	19,7	16,6	12
47160	70	3,30	19,7	14,3	12
47161	100	2,90	19,1	11,1	12

P331 Racionador de helado / Ice cream scoop / Cuillère à glace / Eiskugelportionierer



REF	Ø mm	Mlts	
P331.039	39	15	12
P331.044	44	22	12
P331.050	50	32	12
P331.056	56	46	12
P331.059	59	54	12
P331.066	66	75	12
P331.070	70	90	12

P908 Racionador de helado / Ice cream scoop / Cuillère à glace / Eiskugelportionierer



Inox - st/steel
Edelstahl

*Metacrilato / Methacrylate /
Méthacrylate / Metaakrylat

REF	Color / Colour / Couleur / Farbe	L cm	
P908.000	Blanca / White / Blanc / Weiss	26	1
P908.001*	Transparente / Clear / Trasparente / Transparent	26	1
P908.002	Roja / Red / Rouge / Rot	26	1
P908.003	Azul / Blue / Bleu / Blau	26	1
P908.004	Amarilla / Yellow / Jaune / Gelb	26	1

P332 Copa helado / Ice cream cup / Coupe à glace / Eisschale



REF	Ø cm	H cm	Lts	
P332.095	9,5	8,5	0,15	1
P332.010	10,5	6,0	0,17	12

P914 360 x 165 mm

INOX - ST/STEEL
EDELSTAHL
18/10



REF	mm	H mm	Lts	
P914.080	360 x 165	80	3,4	10
P914.120	360 x 165	120	5	10
P914.150	360 x 165	150	7	10

P915 360 x 250 mm

INOX - ST/STEEL
EDELSTAHL
18/10



REF	mm	H mm	Lts	
P915.080	360 x 250	80	5,4	10

P9161 360 x 165 mm

Policarbonato.
Polycarbonate.
Polycarbonate.
Polycarbonat.



REF	mm	H mm	Lts	
P916.120	360 x 165	120	5	10

P917 360 x 250 mm

Policarbonato.
Polycarbonate.
Polycarbonate.
Polycarbonat.



REF	mm	H mm	Lts	
P917.080	360 x 250	80	3,4	10

P9160 Tapa policarbonato / Polycarbonatelid / Couvercle en polycarbonate / Deckel Polycarbonat



REF	mm	
P916.000	360 x 165	10

Adaptable a cubetas heladería inox y policarbonato.
Adjustable for St/Steel Ice cream containers.
Adaptable aux récipient à glace en acier inox.
Passend für Eisbehälter Edelstahl und Polycarbonat.



Cubiertos de abedul

Sin envolver

Ref.				
5554	Cuchillo	16,5 cm	100 u	2500 u
5553	Tenedor	16,5 cm	100 u	2500 u
5536	Cuchara	16,5 cm	100 u	2500 u
5524	Cuchara café	11,0 cm	100 u	5000 u
3138	Cuchara helado	9,6 cm	100 u	10000 u



Cajas dispensadoras

Agitadores

Sin envolver

Ref.			
5092	11,4 cm	1000 u	10000 u



Pinchos para fritos











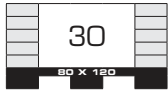

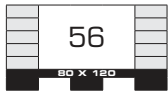

Sin envolver

Ref.			
4626	8,5 cm	1000 u	10000 u

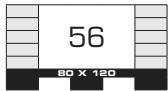

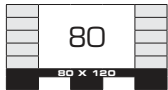

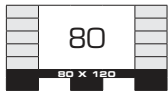





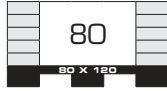

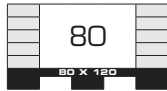

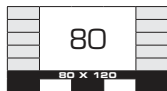
Matriz de aplicación

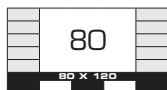

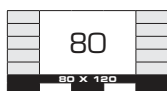

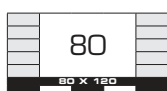



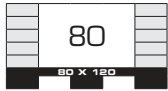

						Resistente a la grasa	Resistente al líquido
Madera	-18	+70	×	×	✓	✓	✓

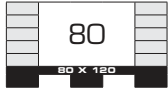
MODELO	DESCRIPCIÓN	DIMENSIONES	EMBALAJE	PVP
	REF.: 140508 TENEDOR "MINI" (PINCHO PARA FRITOS) COLORES SURTIDOS	8,3 cm	Caja 10000 uds 10 bolsas de 1000 uds 	57,00 €/caja 6c  ■
	REF.: 1081BL TENEDOR "MINI" NEGRO	8,3 cm	Caja 10000 uds 10 bolsas de 1000 uds 	57,00 €/caja 6c  ■
	REF.: 03137HELB CUCHARITA HELADO COLOR BLANCO	8,7 cm	Caja 5000 uds 5 bolsas de 1000 uds 	42,56 €/caja 7c  ■
	REF.: 03137HELT CUCHARITA HELADO TRANSPARENTE	8,7 cm	Caja 5000 uds 5 bolsas de 1000 uds 	42,56 €/caja 7c  ■
	REF.: 03135 CUCHARITA YOGURT/HELADO TRANSPARENTE	15 cm	Caja 1000 uds 1 bolsas de 1000 uds 	24,90 €/caja 8c  ■
	REF.: 03135R CUCHARITA YOGURT/HELADO COLOR ROJO TRANSPARENTE	15 cm	Caja 1000 uds 1 bolsas de 1000 uds 	24,90 €/caja 8c  ■

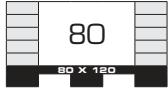
▼ El PVP baja
▲ El PVP sube
■ Se mantiene el PVP
PVP: IVA NO INCLUIDO

MODELO	DESCRIPCIÓN	DIMENSIONES	EMBALAJE	PVP
	REF.: 03135VT			
	CUCHARITA YOGURT/HELADO COLOR VERDE TRANSPARENTE	15 cm	Caja 1000 uds 1 bolsas de 1000 uds 	24,90 €/caja 8c  ■
	REF.: 03135V			
	CUCHARITA YOGURT/HELADO COLOR VERDE PISTACHO	15 cm	Caja 1000 uds 1 bolsas de 1000 uds 	24,90 €/caja 8c  ■
	REF.: 03135A			
	CUCHARITA YOGURT/HELADO COLOR AZUL TRANSPARENTE	15 cm	Caja 1000 uds 1 bolsas de 1000 uds 	24,90 €/caja 8c  ■
	REF.: 03135N			
	CUCHARITA YOGURT/HELADO COLOR NEGRO	15 cm	Caja 1000 uds 1 bolsas de 1000 uds 	24,90 €/caja 8c  ■
	REF.: 03135B250			
	CUCHARA YOGURT/HELADO TRANSPARENTE	15 cm	Caja 1000 uds 4 bolsas de 250 uds 	27,90 €/caja 8c  ■
	REF.: 03136			
	CUCHARA YOGURT/HELADO "LARGA" TRANSPARENTE	18 cm	Caja 1000 uds 1 bolsas de 1000 uds 	45,60 €/caja 8c  ■

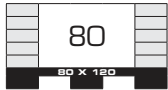
▼ El PVP baja
▲ El PVP sube
■ Se mantiene el PVP
PVP: IVA NO INCLUIDO

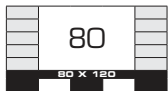
MODELO	DESCRIPCIÓN	DIMENSIONES	EMBALAJE	PVP
	REF.: 03136R			
	CUCHARITA YOGURT/HELADO "LARGA" COLOR ROJO TRANSPARENTE	18 cm	Caja 1000 uds 1 bolsas de 1000 uds 	45,60 €/caja 8c  ■
	REF.: 03136VT			
	CUCHARITA YOGURT/HELADO "LARGA" COLOR VERDE TRANSPARENTE	18 cm	Caja 1000 uds 1 bolsas de 1000 uds 	45,60 €/caja 8c  ■
	REF.: 03136V			
	CUCHARITA YOGURT/HELADO "LARGA" COLOR VERDE PISTACHO	18 cm	Caja 1000 uds 1 bolsas de 1000 uds 	45,60 €/caja 8c  ■
	REF.: 03136A			
	CUCHARITA YOGURT/HELADO "LARGA" COLOR AZUL TRANSPARENTE	18 cm	Caja 1000 uds 1 bolsas de 1000 uds 	45,60 €/caja 8c  ■
	REF.: 03136N			
	CUCHARITA YOGURT/HELADO "LARGA" COLOR NEGRO	18 cm	Caja 1000 uds 1 bolsas de 1000 uds 	45,60 €/caja 8c  ■
	REF.: 03136B250			
	CUCHARA YOGURT/HELADO "LARGA" TRANSPARENTE	18 cm	Caja 1000 uds 4 bolsas de 250 uds 	48,60 €/caja 8c  ■

- ▼ El PVP baja
 - ▲ El PVP sube
 - Se mantiene el PVP
- PVP: IVA NO INCLUIDO

TARRINAS DE HELADO



REF	DESCRIPCIÓN	CAPACIDAD	UDS/ BOLSA	BOLSAS/ CAJA	UDS/ CAJA			€/caja
H90	Tarrina Blanca	∅ 75x45 mm ↑	1000	1	1000	50	10c	77,00
H90I	Tarrina Impresa azul	∅ 75x45 mm ↑	1000	1	1000	50	10c	77,00
H180	Tarrina Blanca	∅ 85 x50 mm ↑	1000	1	1000	40	8C	98,35
H180I	Tarrina Impresa azul	∅ 85 x50 mm ↑	1000	1	1000	40	8C	98,35
H240	Tarrina Blanca	∅ 95 x54 mm ↑	1000	1	1000	24	6C	110,25
H240I	Tarrina Impresa azul	∅ 95 x54 mm ↑	1000	1	1000	24	6C	110,25
H340	Tarrina Blanca	∅ 102x62 mm ↑	1000	1	1000	24	6C	131,95
H340I	Tarrina Impresa azul	∅ 102x62 mm ↑	1000	1	1000	24	6C	131,95

























TAPA P.L.A.



















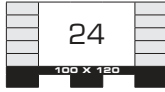



DL095 PLA

REF	DESCRIPCIÓN	CAPACIDAD	UDS/ BOLSA	BOLSAS/ CAJA	UDS/ CAJA			€/caja
DL095 PLA (1)	Cúpula con agujero	∅ 9,5 cm	50	20	1000	42	6c	93,26

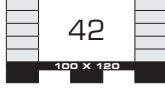



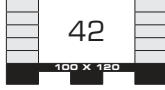







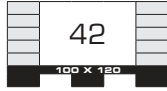



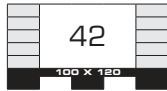



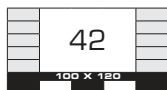

MODELO	DESCRIPCIÓN	TAPAS RELACIONADAS	EMBALAJE	PVP
 	REF.: H90			
	TARRINA CARTÓN COLOR BLANCO 100 ml	Ø 75 mm	Caja 1000 uds 1 bolsa de 1000 uds 	77,00 €/caja 10c 
 	REF.: H90I			
	TARRINA CARTÓN COLOR AZUL 100 ml	Ø 75 mm	Caja 1000 uds 1 bolsa de 1000 uds 	77,00 €/caja 10c 
 	REF.: H180			
	TARRINA CARTÓN COLOR BLANCO 180 ml	Ø 85 mm DL-80, DL-80SIN, ML-37 CLOSED	Caja 1000 uds 1 bolsa de 1000 uds 	98,35 €/caja 8c 
 	REF.: H180I			
	TARRINA CARTÓN COLOR AZUL 180 ml	Ø 85 mm DL-80, DL-80SIN, ML-37 CLOSED	Caja 1000 uds 1 bolsa de 1000 uds 	98,35 €/caja 8c 
 	REF.: H240			
	TARRINA CARTÓN COLOR BLANCO 240 ml	Ø 95 mm CL95, CL95 PLA, CL95CWF, DL-094, DL-095, DLO95 PLA	Caja 1000 uds 1 bolsa de 1000 uds 	110,25 €/caja 6c 
 	REF.: H240I			
	TARRINA CARTÓN COLOR AZUL 240 ml	Ø 95 mm CL95, CL95 PLA, CL95CWF, DL-094, DL-095, DLO95 PLA	Caja 1000 uds 1 bolsa de 1000 uds 	110,25 €/caja 6c 

▼ El PVP baja
▲ El PVP sube
■ Se mantiene el PVP
PVP: IVA NO INCLUIDO

MODELO	DESCRIPCIÓN	TAPAS RELACIONADAS	EMBALAJE	PVP
 	REF.: H340 TARRINA CARTÓN COLOR BLANCO 340 ml	Ø 102 mm x 62 mm ↑	Caja 1000 uds 1 bolsa de 1000 uds 	131,95 €/caja 6c  ■
 	REF.: H340I TARRINA CARTÓN COLOR AZUL 340 ml	Ø 102 mm x 62 mm ↑	Caja 1000 uds 1 bolsa de 1000 uds 	131,95 €/caja 6c  ■
	REF.: TC050Z TAPA CÚPULA SIN AGUJERO TRANSPARENTE PARA TARRINA DE CARTÓN REF. H180 Y H180I	86 mm	Caja 1000 uds 10 bolsas de 100 uds 	69,90 €/caja 12c  ■
	REF.: TC120Z TAPA CÚPULA SIN AGUJERO TRANSPARENTE PARA TARRINA DE CARTÓN REF. H340 Y H340I	102 mm	Caja 1000 uds 10 bolsas de 100 uds 	108,12 €/caja 9c  ■
	REF.: CL95 TAPA VASO PET (9 oz/12 oz/16 oz/20 oz) PLANA CON CRUZ 265,400,475, 600,500,240 ml	95x10 mm	Caja 1000 uds 20 bolsas de 50 uds 	59,45 €/caja 6c  ■
  NUEVO!	REF.: CL95 PLA TAPA PLA VASO PET 9 / 12 / 16 oz PLANA CON CRUZ	Ø 9,5 cm	Caja 1000 uds 50 bolsas de 20 uds 	77,50 €/caja 6c  ■

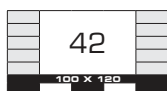
▼ El PVP baja
▲ El PVP sube
■ Se mantiene el PVP
PVP: IVA NO INCLUIDO

MODELO	DESCRIPCIÓN	DIMENSIONES	EMBALAJE	PVP
 	REF.: CL95CWF TAPA VASO PET (9 oz/12 oz/16 oz/20 oz) PLANA CERRADA 265,400,475, 600,500,240 ml	95x10 mm	Caja 1000 uds 20 bolsas de 50 uds 	59,45 €/caja 6c  ■
 	REF.: DL-094 TAPA CÚPULA SIN AGUJERO TRANSPARENTE PARA VASO PET 265, 400, 475, 600 ml	100x45 mm	Caja 1000 uds 20 bolsas de 50 uds 	66,64 €/caja 6c  ■
 	REF.: DL095 TAPA CÚPULA SIN AGUJERO TRANSPARENTE PARA VASO PET 265, 400, 475, 600 ml	95x10 mm	Caja 1000 uds 20 bolsas de 50 uds 	66,64 €/caja 6c  ■
  NUEVO!	REF.: DL095 PLA TAPA PLA VASO PET 9 /12/16 CÚPULA CON AGUJERO TRANSPARENTE	Ø 9,5 cm	Caja 1000 uds 50 bolsas de 20 uds 	93,26 €/caja 6c  ■
 	REF.: DL-096 TAPA CÚPULA CON CRUZ TRANSPARENTE PARA VASO PET 265, 400, 475, 600 ml	100x45 mm	Caja 1000 uds 20 bolsas de 50 uds 	66,64 €/caja 6c  ■

Todos nuestros artículos en PET, son 100% reciclables.



- ▼ El PVP baja
 - ▲ El PVP sube
 - Se mantiene el PVP
- PVP: IVA NO INCLUIDO



Si este documento no incluye las marcas o productos que fabrica o distribuye tu empresa, notifícanoslo en contacto@hosteleria10.com.

Estaremos encantados de incorporarlas.