



Catálogo de las
VITRINAS
EXPOSITORAS
distribuidas en España

Este catálogo agrupa toda la información disponible sobre los [Vitrinas Expositoras](#) que se distribuyen en España, según la facilitan sus respectivos fabricantes. Esta información incluye productos, modelos, características técnicas y precios.

Los precios indicados en este catálogo son los Precios de Venta Recomendados por cada fabricante, que puede haberlos actualizado, dejándolos obsoletos. Consúltanos el precio actual.

En todo caso, en la tienda online Hostelería10.com mejoramos con grandes descuentos los precios de todos los productos incluidos en este catálogo.

Las marcas de la sección [Vitrinas Expositoras](#) que forman parte de este catálogo son:

Bartscher	Eutron
Clima Hostelería	Fagor
Coreco	Infrico
Docriluc	Masquefrio
Edenox	Savemah
Eurofred	Sayl

Sólo una cuidada selección de los mejores productos de este catálogo están incluidos en Hostelería10.com.

Si tienes alguna duda respecto a alguno de estos productos o no encuentras el que buscas, escríbenos a contacto@hosteleria10.com o llámanos al 91 161 03 04.













Estaremos encantados de atenderle.

Vitrinas refrigeradas



Vitrina refrigerada 2/1 GN, plana



-  • Profundidad cubeta GN máx. 65 mm
-  • Vidrio de seguridad Sí
-  • Cristal frontal Segrado
-  • Refrigeración Convección
-  • Rango de temperatura 6 °C a 10 °C
-  • Clase climática 4
-  • Iluminación Halógeno
-  • Tipo de puerta Regulación individual
-  • Posición de puerta Puerta(s) deslizante(s)
-  • Cantidad bandejas Parte trasera
-  • Bandejas de altura ajustable 1
-  • No incluido en el suministro No
-  • No incluido en el suministro Cubeta GN

	Capacidad	Gastronorm	Potencia nominal	Medidas	Peso	Código:	PVP*	GTIN
2/1 GN, plana	110 litro(s)	2/1 GN	0,43 kW 230 V 50 Hz	an. 750 mm prof. 775 mm al. 600 mm	78,6 kg	406055	2.549,- €	4015613738161
3/1 GN, plana	165 litro(s)	3/1 GN	0,46 kW 230 V 50 Hz	an. 1.075 mm prof. 775 mm al. 590 mm	97,4 kg	406056	2.898,- €	4015613738178



















Vitrina refrigerada 3/1GN, curvada

405057

PVP* 3.049,- €

GTIN 4015613738185



-  • Profundidad cubeta GN máx. 65 mm
-  • Capacidad 165 litro(s)
-  • Gastronorm 3/1 GN
-  • Vidrio de seguridad Sí
-  • Cristal frontal Rendodeado
-  • Refrigeración Convección
-  • Rango de temperatura 6 °C a 10 °C
-  • Clase climática 4
-  • Iluminación Halógeno
-  • Tipo de puerta Regulación individual
-  • Posición de puerta Puerta(s) deslizante(s)
-  • Cantidad bandejas Parte trasera
-  • Bandejas de altura ajustable 1
-  • No incluido en el suministro No
-  • No incluido en el suministro Cubeta GN
-  • Potencia nominal 0,46 kW | 230 V | 50 Hz
-  • Medidas an. 1.072 x prof. 783 x al. 593 mm
-  • Peso 80 kg

Vitrina refrigerada "Deli Cool I"

700201G

PVP* 689,- €

GTIN 4015613479101



- Material: Plástico, Vidrio
- Tipo de vidrio: Cristal completo, Cristal doble
- Capacidad: 100 litro(s)
- Refrigeración: Convección
- Rango de temperatura: 2 °C a 12 °C
- Clase climática: 4
- Consumo de energía: 912 kWh / año
- Clase de eficiencia energética: B (EU No. 2019 / 2024)
- Iluminación interior: Sí
- Tipo de puerta: Puerta(s) deslizante(s)
- Posición de puerta: Parte trasera
- Cantidad bandejas: 2
- Bandejas de altura ajustable: Sí
- Potencia nominal: 0,16 kW | 230 V | 50 Hz
- Medidas: an. 685 x prof. 455 x al. 675 mm
- Peso: 40,3 kg

Mostrador refr. Bartscher DeliCool II



- Material: Plástico, Vidrio
- Tipo de vidrio: Cristal doble, Cristal completo
- Vidrio de seguridad: Sí
- Refrigeración: Convección con 2 ventiladores
- Rango de temperatura: 2 °C a 12 °C
- Clase climática: 4
- Consumo de energía: B (EU No. 2019 / 2024)
- Iluminación interior: Sí
- Tipo de puerta: Puerta(s) deslizante(s)
- Posición de puerta: Parte trasera
- Cantidad bandejas: 2
- Bandejas de altura ajustable: Sí
- Potencia nominal: 0,16 kW | 230 V | 50 Hz

	Capacidad	Consumo de energía	Medidas	Peso	Código:	PVP*	GTIN
Bartscher DeliCool II	120 litro(s)	1141 kWh / año	an. 710 mm prof. 575 mm al. 685 mm	56,6 kg	700202G	909,- €	4015613505558
Bartscher DeliCool III	160 litro(s)	1206 kWh / año	an. 885 mm prof. 580 mm al. 690 mm	66,3 kg	700203G	1.009,- €	4015613505565

Mostrador refr. Bartscher DeliCool II-D

700208G

PVP* 939,- €

GTIN 4015613617688



- Material: Plástico, Vidrio
- Tipo de vidrio: Cristal doble, Cristal completo
- Vidrio de seguridad: Sí
- Capacidad: 120 litro(s)
- Refrigeración: Convección con 2 ventiladores
- Rango de temperatura: 2 °C a 12 °C
- Clase climática: 4
- Consumo de energía: 1360 kWh / año
- Clase de eficiencia energética: C (EU No. 2019 / 2024)
- Iluminación interior: Sí
- Tipo de puerta: Puerta(s) deslizante(s)
- Posición de puerta: En ambos lados
- Cantidad bandejas: 2
- Bandejas de altura ajustable: Sí
- Potencia nominal: 0,16 kW | 230 V | 50 Hz
- Medidas: an. 710 x prof. 568 x al. 686 mm
- Peso: 55 kg

Mostrador refri. Bartscher DeliCool IIII

305065

PVP* 1.159,- €

GTIN 4015613711270



Todo claramente a la vista: el sistema de ventilación de este mostrador refrigerado se ha diseñado de manera que se evita el empañamiento de los cristales en entornos con un alto grado de humedad. Los platos se presentan en 2 niveles y se iluminan adecuadamente con tecnología LED.



- Material
 - Plástico
 - Vidrio
- Tipo de vidrio
 - Cristal doble
- Vidrio de seguridad
 - Sí
- Capacidad
 - 160 litro(s)
- Refrigeración
 - Convección
- Rango de temperatura
 - 2 °C a 12 °C
- Clase climática
 - 4
- Consumo de energía
 - 1272 kWh / año
- Clase de eficiencia energética
 - C (EU No. 2019 / 2024)
- Iluminación interior
 - Sí
- Tipo de puerta
 - Puerta(s) deslizante(s)
- Posición de puerta
 - Parte trasera
- Cantidad bandejas
 - 2
- Bandejas de altura ajustable
 - Sí
- Características
 - Sin empañamiento de los cristales en ambientes de alto nivel de humedad
- Potencia nominal
 - 0,16 kW | 230 V | 50 Hz
- Medidas
 - an. 885 x prof. 640 x al. 685 mm
- Peso
 - 65,3 kg



▶ Sin empañamiento de los cristales en ambientes de alto nivel de humedad



▶ Iluminación LED
▶ Conmutable por separado

Mostrador refrigerado 7450 2E

700221

PVP* 1.698,- €

GTIN 4015613688985



Vitrina de sobremesa hecha de vidrio y acero inoxidable de alta calidad para mostrar platos y snacks en comedores, tiendas, bares o cafeterías. Las puertas corredizas de vidrio permiten ahorrar espacio y facilitan el manejo, mientras que la iluminación LED garantiza una presentación perfecta.



- Material
 - Aluminio
 - Acero inoxidable
- Tipo de vidrio
 - Cristal doble
- Vidrio de seguridad
 - Sí
- Capacidad
 - 177 litro(s)
- Material superficie de exposición
 - Acero, cromada
- Refrigeración
 - Convección
- Rango de temperatura
 - 0 °C a 12 °C
- Clase climática
 - 4
- Consumo de energía
 - 1714 kWh / año
- Clase de eficiencia energética
 - C (EU No. 2019 / 2024)
- Iluminación
 - LED
 - Vertical en las esquinas
 - Regulación individual
- Tipo de puerta
 - Puerta(s) deslizante(s), vidrio
- Posición de puerta
 - Parte trasera
- Cantidad bandejas
 - 2
- Bandejas de altura ajustable
 - Sí
- Potencia nominal
 - 0,29 kW | 230 V | 50 Hz
- Medidas
 - an. 805 x prof. 445 x al. 970 mm
- Peso
 - 74,8 kg



Vitrina refrigeradora 58L, blanca



- Material
- Tipo de vidrio
- Refrigeración
- Rango de temperatura
- Clase climática
- Iluminación interior
- Tope de la puerta
- Bandejas de altura ajustable
- Potencia nominal

Plástico
Vidrio
Cristal doble
Convección
2 °C a 12 °C
4
Sí
Derecha
Sí
0,18 kW | 230 V | 50 Hz

78L



98L



	Color	Capacidad	Consumo de energía	Clase de eficiencia energética	Medidas	Peso	Código:	PVP*	GTIN
58L, blanca	Blanco	58 litro(s)	1014 kWh / año	B (EU No. 2019 / 2024)	an. 435 mm prof. 385 mm al. 805 mm	28,5 kg	700258G	445,- €	4015613635057
58L-SW	Negro	58 litro(s)	1014 kWh / año	B (EU No. 2019 / 2024)	an. 435 mm prof. 385 mm al. 805 mm	28,5 kg	700358G	445,- €	4015613711843
78L, blanco	Blanco	78 litro(s)	1003 kWh / año	C (EU No. 2019 / 2024)	an. 435 mm prof. 385 mm al. 960 mm	33,2 kg	700578G	489,- €	4015613635071
78L, negro	Negro	78 litro(s)	1003 kWh / año	C (EU No. 2019 / 2024)	an. 435 mm prof. 385 mm al. 960 mm	33,2 kg	700277G	489,- €	4015613635088
78L, plateado	Plateado	78 litro(s)	1003 kWh / año	C (EU No. 2019 / 2024)	an. 435 mm prof. 385 mm al. 960 mm	32,5 kg	700778G	535,- €	4015613664101
98L	Blanco	98 litro(s)	1401 kWh / año	C (EU No. 2019 / 2024)	an. 435 mm prof. 385 mm al. 1.105 mm	37,5 kg	700298G	545,- €	4015613635118
98L-SW	Negro	98 litro(s)	1401 kWh / año	C (EU No. 2019 / 2024)	an. 435 mm prof. 385 mm al. 1.105 mm	37,5 kg	700398G	545,- €	4015613711850

Minivitrina refrigerada 78L-WE/L

700878G

PVP* 619,- €

GTIN 4015613711829



- Material
- Color
- Tipo de vidrio
- Capacidad
- Refrigeración
- Rango de temperatura
- Clase climática
- Consumo de energía
- Clase de eficiencia energética
- Iluminación interior
- Tope de la puerta
- Cantidad bandejas
- Bandejas de altura ajustable
- Características
- Potencia nominal
- Medidas
- Peso

Plástico
Vidrio
Blanco
Cristal doble
78 litro(s)
Convección
2 °C a 6 °C
4
1610 kWh / año
C (EU No. 2019 / 2024)
Sí
Derecha
3
Sí
Sin empañamiento de los cristales en ambientes de alto nivel de humedad
0,17 kW | 230 V | 50 Hz
an. 450 x prof. 405 x al. 1.030 mm
34,8 kg

Mini vitrina refrig. 78L AI

700478G

PVP* 989,- €

GTIN 4015613633466



• Material

Acero inoxidable al cromo níquel



• Tipo de vidrio

Vidrio

• Capacidad

Cristal doble



• Refrigeración

78 litro(s)

• Rango de temperatura

Convección

• Clase climática

2 °C a 12 °C

• Consumo de energía

4

• Clase de eficiencia energética

1141 kWh / año

• Iluminación interior

C (EU No. 2019 / 2024)

• Tope de la puerta

Sí

• Cantidad bandejas

Derecha

• Bandejas de altura ajustable

3

• Potencia nominal

Sí

• Medidas

0,18 kW | 230 V | 50 Hz

• Peso

an. 430 x prof. 390 x al. 986 mm

41,8 kg

Vitrina refrigeradora 86L

700678G

PVP* 545,- €

GTIN 4015613635101



• Material

Plástico



• Color

Vidrio

• Tipo de vidrio

Blanco

• Capacidad

Cristal doble

• Refrigeración

86 litro(s)

• Rango de temperatura

Convección

• Clase climática

2 °C a 12 °C

• Consumo de energía

4

• Clase de eficiencia energética

1184 kWh / año

• Iluminación interior

C (EU No. 2019 / 2024)

• Posición de puerta

Sí

• Tope de la puerta

En ambos lados

• Cantidad bandejas

Derecha

• Bandejas de altura ajustable

3

• Potencia nominal

Sí

• Medidas

0,18 kW | 230 V | 50 Hz

• Peso

an. 425 x prof. 435 x al. 980 mm

36,5 kg

Vitrina refrigeradora 235L-W

700336

PVP* 1.229,- €

GTIN 4015613735580



• Material

Plástico



• Color

Vidrio

• Tipo de vidrio

Blanco

• Capacidad

Cristal doble

• Refrigeración

235 litro(s)

• Rango de temperatura

Convección

• Clase climática

2 °C a 12 °C

• Consumo de energía

4

• Clase de eficiencia energética

1622 kWh / año

• Iluminación interior

B (EU No. 2019 / 2024)

• Tope de la puerta

Sí

• Ruedas

Derecha

• Cantidad bandejas

4 ruedas giratorias, 2 con freno

• Bandejas de altura ajustable

4

• Potencia nominal

Sí

• Medidas

0,38 kW | 230 V | 50 Hz

• Peso

an. 525 x prof. 455 x al. 1.703 mm

80,2 kg

Vitrinas de tarta



Vitrina de tarta 72L

700207G

PVP* 1.109,- €

GTIN 4015613586687



• Material

Plástico



• Tipo de vidrio

Vidrio

Cristal doble

Cristal completo

• Vidrio de seguridad

Sí

• Capacidad

72 litro(s)

• Refrigeración

Convección con 2 ventiladores

• Rango de temperatura

2 °C a 10 °C

• Clase climática

4

• Consumo de energía

1041 kWh / año

• Clase de eficiencia energética

C (EU No. 2019 / 2024)

• Humedad atmosférica máx.

70 %

• Iluminación

LED

• Tope de la puerta

Derecha

• Cantidad bandejas

4

• Diámetro bandejas

315 mm

• Características

Soporte giratorio de regulación individual

Soporte giratorio extraíble

Parada automática del giro al abrir la puerta

• Potencia nominal

0,17 kW | 230 V | 50 Hz

• Medidas

an. 450 x prof. 450 x al. 983 mm

• Peso

39 kg

Vitrina de tarta 100L



• Vidrio de seguridad

Sí



• Refrigeración

Convección



• Clase climática

4

• Clase de eficiencia energética

C (EU No. 2019 / 2024)



• Tope de la puerta

Derecha

• Tipo de bandejas

Cristal

• Bandejas de altura ajustable

Sí

• Características

Bandejas girables, extraíbles



100L

• Energy consumption: 1376 kWh / año



400L

• Energy consumption: 2484 kWh / año

	Capacidad	Rango de temperatura	Cantidad bandejas	Potencia nominal	Medidas	Peso	Código:	PVP*	GTIN
100L	100 litro(s)	2 °C a 8 °C	4 Ø 390 mm	0,23 kW 230 V 50 Hz	an. 495 mm prof. 495 mm al. 1.065 mm	50,8 kg	700213G	1.198,- €	4015613641423
400L	400 litro(s)	2 °C a 10 °C	6 Ø 530 mm	0,48 kW 230 V 50 Hz	an. 680 mm prof. 680 mm al. 1.750 mm	130,4 kg	700314	3.298,- €	4015613717913

Vitrina refrigerada KV 270L

700562

PVP* 2.898,- €

GTIN 4015613782454



Una vitrina refrigerada flexible para el área de entrega de productos: los estantes regulables en altura con rieles de precios permiten presentar bebidas refrigeradas, aperitivos y platos de forma atractiva.



• Tipo de vidrio

Cristal doble



• Vidrio de seguridad

Cristal completo

• Material superficie de exposición

Sí

Vidrio

• Capacidad

270 litro(s)

• Refrigeración

Convección

• Rango de temperatura

2 °C a 10 °C

• Clase climática

4

• Consumo de energía

2703 kWh / año

• Clase de eficiencia energética

C (EU No. 2019 / 2024)

• Iluminación

LED

• Ruedas

4 ruedas giratorias, 2 con freno

• Cantidad bandejas

2

• Tipo de bandejas

Cristal

• Estantes intermedios con regletas para precios

Sí

• Bandejas de altura ajustable

Sí

• Potencia nominal

0,475 kW | 230 V | 50 Hz

• Medidas

an. 915 x prof. 680 x al. 1.240 mm

• Peso

125,8 kg



► Puertas correderas en la parte posterior



► Iluminación LED

Estantería de refrigeración "Rimi"

700226

PVP* 2.219,- €

GTIN 4015613714875



Estantería de refrigeración móvil para presentar productos en 4 niveles: los 3 estantes regulables en altura con rieles de precios permiten colocar los productos de manera personalizada y acorde con las circunstancias.



• Tipo de vidrio

Cristal simple



• Vidrio de seguridad

Sí

• Capacidad

220 litro(s)

• Superficie de exposición

0,52 m²

• Refrigeración

Convección

• Rango de temperatura

2 °C a 10 °C

• Clase climática

4

• Consumo de energía

4345 kWh / año

• Clase de eficiencia energética

F (EU No. 2019 / 2024)

• Iluminación

LED

• Ruedas

4 ruedas giratorias, 2 con freno

• Cantidad de estantes

3

• Estantes con riel para precios

Sí

• Estantes de altura ajustable

No

• Cortinilla nocturna

Sí

• Potencia nominal

1,34 kW | 230 V | 50 Hz

• Medidas

an. 490 x prof. 675 x al. 1.742 mm

• Peso

96 kg

Línea PEKÍN

Vitrinas Refrigeradas 4 Caras de Cristal

Mira las cosas en el presente, incluso si están en el futuro.
Larry Ellison



G-65



48
uds.



PRODUCTO
SIMILAR

Consulte Página

111

Vitrina Expositora Refrigerada 65 Litros Sobremesa con 4 Caras de Cristal

MODELO	CAPACIDAD (L)	TEMPERATURA (°C)	POTENCIA (W)	DIM. INTERIOR (AxFxH) mm	DIM. EXTERIOR (AxFxH) mm	PRECIO (EUR)
G-65	65	+2 / +8	160	320x340x520	370x410x800	673

Características Técnicas

- Elegante vitrina refrigerada iluminada con LED con todos sus laterales en vidrio, dos estantes y puerta para auto-servicio. Perfecto para latas, botellas y sandwiches
- Excelente relación calidad / precio.
- Fabricado en chapa de acero lacado negro, ABS y cristal doble templado.
- Aislamiento ecológico de ciclopentano, libre de CFC.
- Desagüe interior que facilita la limpieza y la evacuación de líquidos.
- Dotación de 3 estantes cromados, regulables en altura, que proporciona una gran versatilidad para guardar todo tipo de productos.
- Iluminación interior LED para una mejor visualización del producto.
- Dotado de cerradura con llave y patas regulables en altura.
- Temperatura ajustable de 2 a 8°C.
- Sistema de enfriamiento estático asistido por ventilador.
- Controlador digital CAREL con display LED.
- Desescarche y evaporación automática.
- Condensación ventilada.
- Gas R-600A.
- Certificados CE / CB / RoHS / SASO.
- Voltaje: 220-240V.
- Capacidad en latas de 33 cl: 48 unidades.



Línea PEKÍN

Vitrinas Refrigeradas 4 Caras de Cristal

Para escapar del miedo, debes enfrentarlo, no esquivarlo.
Richie Norton



PRODUCTO SIMILAR
Consulte Página **110**



XC58L-N



XC78L-B



XC98L-N



Vitrina Expositora Refrigerada Sobremesa con 4 Caras de Cristal

MODELO	COLOR	ESTANTES	CAPACIDAD (L)	TEMPERATURA (°C)	POTENCIA (W)	DIMENSIONES (AxFxH) mm	PRECIO (EUR)
XC58L-B	Blanco	2	58	+2 / +10	200	447x400x819	525
XC58L-N	Negro	2	58	+2 / +10	200	447x400x819	525
XC78L-B	Blanco	3	78	+2 / +10	200	447x400x969	564
XC78L-N	Negro	3	78	+2 / +10	200	447x400x969	564
XC98L-B	Blanco	4	98	+2 / +10	200	447x400x1119	599
XC98L-N	Negro	4	98	+2 / +10	200	447x400x1119	599

Características Técnicas

- Armario frigorífico expositor vertical de 4 caras de cristal.
- Diseño limpio y sencillo que hace que los productos se puedan ver desde cualquier ángulo, generando más venta por impulso.
- El chasis y los marcos de la nevera está fabricados en ABS y PVC.
- Puerta pivotante frontal de cristal.
- Estantes de acero plastificados y ajustables en altura.
- Iluminación luz LED superior interna.
- Botón de encendido independiente.
- Sistema de enfriamiento ventilado.
- Condensador libre de mantenimiento.
- Desescarche automático.
- Control electrónico digital.
- Sistema anticondensación que evita el empañamiento de los cristales.
- Gas refrigerante ecológico R-600A.
- Voltaje 220-240V.
- Certificados CE, GS, CB.
- Capacidad en latas de 33 cl:
 - XC58: 60 unidades.
 - XC78: 80 unidades
 - XC98: 100 unidades
- Clasificación energética: B

Línea PEKÍN

Vitrinas Refrigeradas 4 Caras de Cristal

No conquistamos a la montaña, sino a nosotros mismos.
Edmund Hillary



 PRODUCTO SIMILAR **113**
Consulte Página **114**



XCW100L-N



Detalle Puerta Trasera



XCW100L-B

Vitrina Expositora Refrigerada 100 Litros Sobremesa con 4 Caras de Cristal

MODELO	COLOR	CAPACIDAD (L)	TEMPERATURA (°C)	POTENCIA (W)	DIMENSIONES (AxFxH) mm	PRECIO (EUR)
XCW100L-B	Blanco	100	+2 / +10	200	682x450x675	755
XCW100L-N	Negro	100	+2 / +10	200	682x450x675	755

Características Técnicas

- Vitrina expositora de cuatro caras de cristal con frontal curvado. Ideal para bebidas, postres y lácteos.
- Diseño limpio y sencillo que hace que los productos se puedan ver desde cualquier ángulo, generando más venta por impulso.
- El chasis y los marcos de la nevera está fabricados en ABS y PVC.
- Puertas traseras correderas para un acceso fácil y cómodo.
- Equipado con 2 estantes de acero plastificados y ajustables en altura.
- Iluminación luz LED superior interna.
- Botón de encendido independiente.
- Sistema de enfriamiento ventilado.
- Condensador libre de mantenimiento.
- Desescarche automático.
- Control electrónico digital.
- Sistema anticondensación que evita el empañamiento de los cristales.
- Gas refrigerante ecológico R-600A.
- Voltaje 220-240V.
- Certificados CE, GS, CB.
- Clasificación energética: B

Línea PEKÍN

Vitrinas Refrigeradas 4 Caras de Cristal

No te puedes poner ningún límite, no hay nada imposible.
Usain Bolt



XCW120Z



 **PRODUCTO SIMILAR** 112
Consulte Página 114



XCW160Z

Vitrina Expositora Refrigerada Sobremesa con 4 Caras de Cristal

MODELO	CAPACIDAD (L)	TEMPERATURA (°C)	POTENCIA (W)	CONSUMO (kWh/24h)	DIM. INTERIOR (AxFxH) mm	DIM. EXTERIOR (AxFxH) mm	PRECIO (EUR)
XCW120Z	120	+2 / +12	186	3,72	640x450x400	710x568x686	982
XCW160Z	160	+2 / +12	186	4,25	840x450x400	888x568x686	1.060

Características Técnicas

- Vitrinas Expositoras Refrigeradas que son perfectas para almacenar y exhibir productos alimentarios en pastelerías, cafeterías, tiendas delicatessen, supermercados y tiendas de especialidades.
- Ideal para exponer productos en locales de espacio limitado gracias a su versión sobre mostrador.
- Marco en acero inoxidable y cristal negro brillante.
- Iluminación con luz LED.
- Equipados con 2 estantes tipo rejilla cromada.
- Doble acristalamiento frontal antiempañamiento.
- Puertas deslizantes traseras de cristal.
- Refrigeración ventilada forzada.
- Sistema de evaporación automática.
- Control electrónico digital.
- Patas ajustables en altura.
- Encimera frontal de cristal recto.
- Gas ecológico R600a.
- Categoría climática 3.
- Voltaje: 220-240V.
- Clasificación energética: B.



Línea PEKÍN

Vitrinas Refrigeradas Panorámicas

No te puedes poner ningún límite, no hay nada imposible.
Usain Bolt



XC105R

Vitrina Expositora Refrigerada Sobremesa con 4 Caras de Cristal

MODELO	CAPACIDAD (L)	TEMPERATURA (°C)	POTENCIA (W)	CONSUMO (kWh/24h)	DIM. INTERIOR (AxFxH) mm	DIM. EXTERIOR (AxFxH) mm	PRECIO (EUR)
XC105R	105	+2 / +12	230	3,08	390x390x712	480x480x1030	1.106

Características Técnicas

- Diseño elegante y sofisticado en forma circular para una visión panorámica de 360 grados.
- Vitrinas Expositoras Refrigeradas que son perfectas para almacenar y exhibir productos alimentarios en pastelerías, cafeterías, tiendas delicatessen, supermercados y tiendas de especialidades.
- Sistema de iluminación de última generación mediante LED lo que proporciona luz fría de bajo consumo y vida ilimitada.
- Base fabricada en acero inoxidable.
- Puerta abatible 180 grados que facilita la carga por el servicio y su limpieza.
- Equipados con 3 estantes redondos de cristal regulables en altura.
- Doble acristalamiento.
- Refrigeración ventilada forzada.
- Sistema de evaporación automática.
- Control electrónico digital.
- Gas ecológico R600a.
- Categoría climática 4.
- Voltaje: 220-240V.
- Clasificación energética: B.



CMCT-70-VEG	1.968 €
-------------	---------

CMCT-70-RC	1.968 €
------------	---------

mod.	largo length (mm)	estantes shelves (uds)	exposición display (m ²)	consumo consumption (W)
CMCT-70-VEG	700	5	1,85	35
CMCT-70-RC	700	5	1,85	35



Disponibles acabados de la carta NCS o RAL, incluidos en el precio estándar, excepto alto brillo y metalizados.

Available finish included in NCS or RAL color chart, at the same price, except glossy and metallic finishing

Características técnicas y constructivas sujetas a variación sin previo aviso

- Exterior en madera MDF hidrófuga según color
- Interior en acero pre-pintado gris
- Estantes de cristal curvo panorámico, regulables en altura e inclinación
- De serie: Luz vertical LED 4000K
- Opción LED 2700K (luz cálida) o ROSA, al mismo precio
- Posibilidad de kit de unión con vitrina expositora
- Gran visibilidad de producto, laterales y frontal acristalados
- Acabados: Lacado color RAL

We reserve the right to change specifications without prior notice

- MDF wood exterior water leak according to color
- Gray prepainted steel interior
- Panoramic curved glass shelves adjustable in height and inclination
- Standard: 4000K LED vertical light
- Optional 2700K LED (soft light) or Fresh red, same price
- Possibility of union kit with display case
- High product visibility, side and front glazing
- Finishes: Lacquered according to RAL color

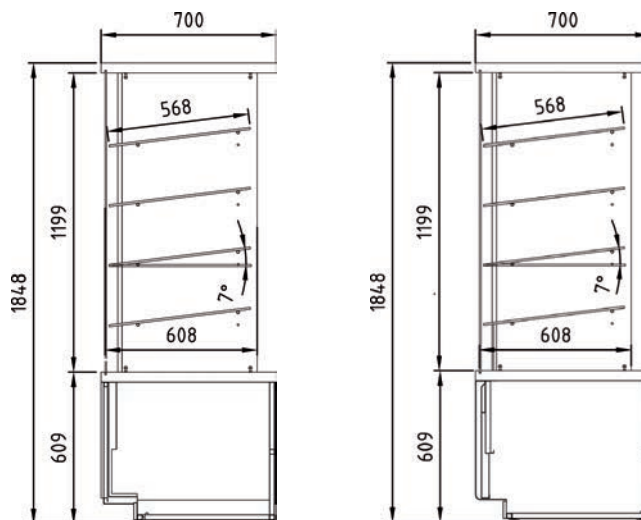

CMCT-70-VEG

CMCT-70RC

Frontal panorámico y estantes curvos



Panoramic display area and curved shelves



Vitrina expositora modular NEUTRA

NEUTRAL modular serve over counter



CMCT-70-RC



CMCT-70-VEG



CVEG-10-15-TF + CMCT-70-VEG

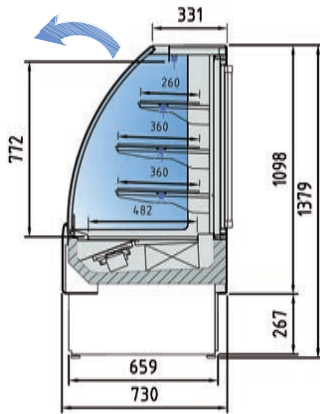

VSS-6-6-C	3.214 €
VSS-6-9-C	3.922 €
VSS-6-13-C	4.330 €
VSS-6-16-C	5.357 €
VSSB-6-6-C	3.246 €
VSSB-6-9-C	3.961 €
VSSB-6-13-C	4.373 €
VSSB-6-16-C	5.410 €



Disponibles acabados de la carta NCS o RAL, incluidos en el precio estándar, excepto alto brillo y metalizados.

Available finish included in NCS or RAL color chart, at the same price, except glossy and metallic finishing

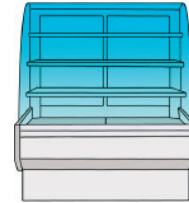

VSS
+2°C +8°C

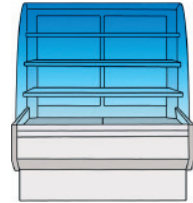

VSSB
+14°C 17°C
55% HR

mod.	rango range	largo length (mm)	fondo depth (mm)	alto height (mm)	exposición display RSA (m ²)	exposición display TDA (m ²)	puertas corredera sliding doors (uds)	puertas abatibles hinged doors (uds)	refrigerante refrigerant	potencia frig. frig. power (W)	consumo consumption (W)
VSS-6-6	+2°C+8°C	600	730	1380	0,74	0,55	0	1	R-290	484	879
VSS-6-9	+2°C+8°C	950	730	1380	1,27	0,92	2	0	R-290	967	1198
VSS-6-13	+2°C+8°C	1300	730	1380	1,78	1,29	2	0	R-290	967	1736
VSS-6-16	+2°C+8°C	1650	730	1380	2,30	1,66	2	0	R-290	1572	1795
VSSB-6-6	+14°C+17°C	600	730	1380	0,74	0,55	0	1	R-290	545	876
VSSB-6-9	+14°C+17°C	950	730	1380	1,27	0,92	2	0	R-290	635	1084
VSSB-6-13	+14°C+17°C	1300	730	1380	1,78	1,29	2	0	R-290	817	1171
VSSB-6-16	+14°C+17°C	1650	730	1380	2,30	1,66	2	0	R-290	1096	1467

Características técnicas y constructivas sujetas a variación sin previo aviso

Otros gases, consultar - ask for other gas
We reserve the right to change specifications without prior notice

VSS vitrina refrigerada para snack (+2°+8°)

VSSB vitrina refrigerada para chocolates (+14°+17°, 55% HR)

- Exterior fabricado en chapa de acero plastificada, lacada o inox
- Costados en ABS inyectado
- Interior en acero inoxidable AISI-304 18/10.
- **Cristal doble templado:** frontal, laterales y puertas
- Perfilera en aluminio anodizado
- Estantes de cristal, con iluminación LED 4000 K
- Opción LED 2700 K (luz cálida) o ROSA, al mismo precio
- Aislamiento de poliuretano inyectado, densidad 40 Kg/m³, cero efectos ODP y GWP
- Evaporador ventilado
- Descarche automático con evaporación automática
- Condensación ventilada
- Control electrónico de temperatura
- Indicador de temperatura
- Clase climática 3 (25°C 60%)

Todos los modelos se pueden personalizar en decoración
Cualquier decoración incluida en el precio, excepto alto brillo y metalizado

VSS snacks refrigerated (+2°+8°)

VSSB chocolate refrigerated (+14°+17°, 55% HR)

- External finish in plastic coated steel, lacquered or stainless steel
- Sides in ABS injected
- Internal finish in AISI-304 18/10 stainless steel
- **Tempered double glazed:** front, sides and doors
- Anodised aluminium profiles
- Glass shelves, with 4000 K LED lighting
- Optional 2700 K LED (soft light) or PINK, same price
- 40 Kg/m³ density polyurethane insulation, zero ODP and GWP
- Ventilated evaporator
- Auto defrost and automatic evaporation
- Ventilated condensation
- Electronic temperature controller
- External thermometer
- Climate class 3 (25°C 60%)

All models can be customized in decoration
All decorations are included on price, except glossy or melic finishing



VSS-6-6-C



VSS-6-13-C

230v 60Hz / 115v 60Hz	consultar - consult
R290	mismo precio - same price



Vitrina expositora modular serie **STAR SNACK**, cristal **CURVO**
CURVED glass STAR SNACK modular display

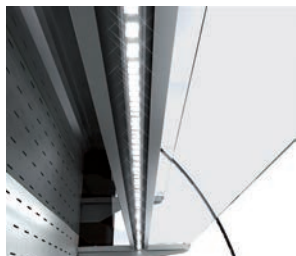

LED estantes
Shelves LED lighting

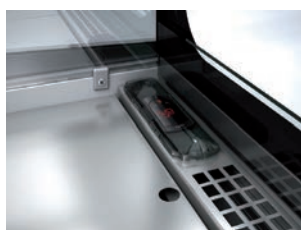

Centralita digital protegida
Electronic control protected



VSS-6-6-C



VSS-6-13-C

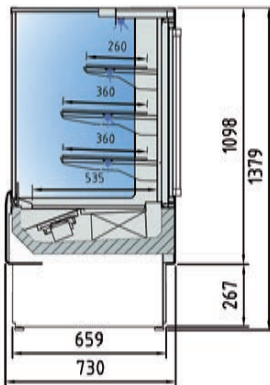

VSS-6-6-R	3.417 €
VSS-6-9-R	4.147 €
VSS-6-13-R	4.584 €
VSS-6-16-R	5.461 €
VSSB-6-6-R	3.452 €
VSSB-6-9-R	4.188 €
VSSB-6-13-R	4.629 €
VSSB-6-16-R	5.516 €



Disponibles acabados de la carta NCS o RAL, incluidos en el precio estándar, excepto alto brillo y metalizados.

Available finish included in NCS or RAL color chart, at the same price, except glossy and metallic finishing

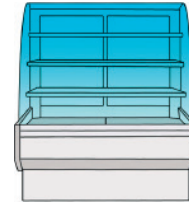

VSS
+2°C +8°C

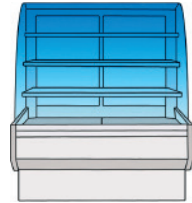

VSSB
+14°C 17°C
55% HR

mod.	rango range	largo length (mm)	fondo depth (mm)	alto height (mm)	exposición display RSA (m ²)	exposición display TDA (m ²)	puertas corredera sliding doors (uds)	puertas abatibles hinged doors (uds)	refrigerante refrigerant	potencia frig. frig. power (W)	consumo consumption (W)
VSS-6-6	+2°C+8°C	600	730	1380	0,74	0,55	0	1	R-290	484	879
VSS-6-9	+2°C+8°C	950	730	1380	1,27	0,92	2	0	R-290	967	1198
VSS-6-13	+2°C+8°C	1300	730	1380	1,78	1,29	2	0	R-290	967	1736
VSS-6-16	+2°C+8°C	1650	730	1380	2,30	1,66	2	0	R-290	1572	1795
VSSB-6-6	+14°C+17°C	600	730	1380	0,74	0,55	0	1	R-290	545	876
VSSB-6-9	+14°C+17°C	950	730	1380	1,27	0,92	2	0	R-290	635	1084
VSSB-6-13	+14°C+17°C	1300	730	1380	1,78	1,29	2	0	R-290	817	1171
VSSB-6-16	+14°C+17°C	1650	730	1380	2,30	1,66	2	0	R-290	1096	1467

Características técnicas y constructivas sujetas a variación sin previo aviso

Otros gases, consultar - ask for other gas
We reserve the right to change specifications without prior notice

VSS vitrina refrigerada para snack (+2°+8°)

VSSB vitrina refrigerada para chocolates (+14°+17°, 55% HR)

- Exterior fabricado en chapa de acero plastificada, lacada o inox
- Costados en ABS inyectado
- Interior en acero inoxidable AISI-304 18/10.
- **Cristal doble templado:** frontal, laterales, encimera y puertas
- Perfilería en aluminio anodizado
- Estantes de cristal, con iluminación LED 4000 K
- Opción LED 2700 K (luz cálida) o ROSA, al mismo precio
- Aislamiento de poliuretano inyectado, densidad 40 Kg/m³, cero efectos ODP y GWP
- Evaporador ventilado
- Descarche automático con evaporación automática
- Condensación ventilada
- Control electrónico de temperatura
- Indicador de temperatura
- Clase climática 3 (25°C 60%)

Todos los modelos se pueden personalizar en decoración
Cualquier decoración incluida en el precio, excepto alto brillo y metalizado

VSS snacks refrigerated (+2°+8°)

VSSB chocolate refrigerated (+14°+17°, 55% HR)

- External finish in plastic coated steel, lacquered or stainless steel
- Sides in ABS injected
- Internal finish in AISI-304 18/10 stainless steel
- **Tempered double glazed:** front, sides, worktop and doors
- Anodised aluminium profiles
- Glass shelves, with 4000 K LED lighting
- Optional 2700 K LED (soft light) or PINK, same price
- 40 Kg/m³ density polyurethane insulation, zero ODP and GWP
- Ventilated evaporator
- Auto defrost and automatic evaporation
- Ventilated condensation
- Electronic temperature controller
- External thermometer
- Climate class 3 (25°C 60%)

All models can be customized in decoration
All decorations are included on price, except glossy or melic finishing

230v 60Hz / 115v 60Hz consultar - consult

R290 mismo precio - same price

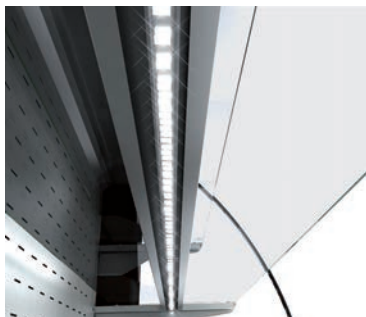

LED estantes
Shelves LED lighting

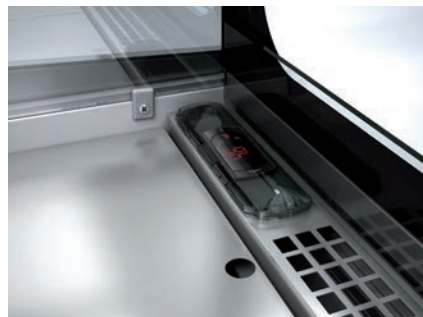

Centralita digital protegida
Electronic control protected



Unión cristales
Glass panels join

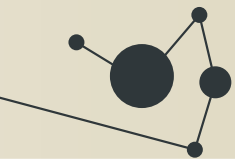

Vitrina expositora modular serie STAR SNACK, cristal PLANO
FLAT glass STAR SNACK modular display



VSS-6-9-R

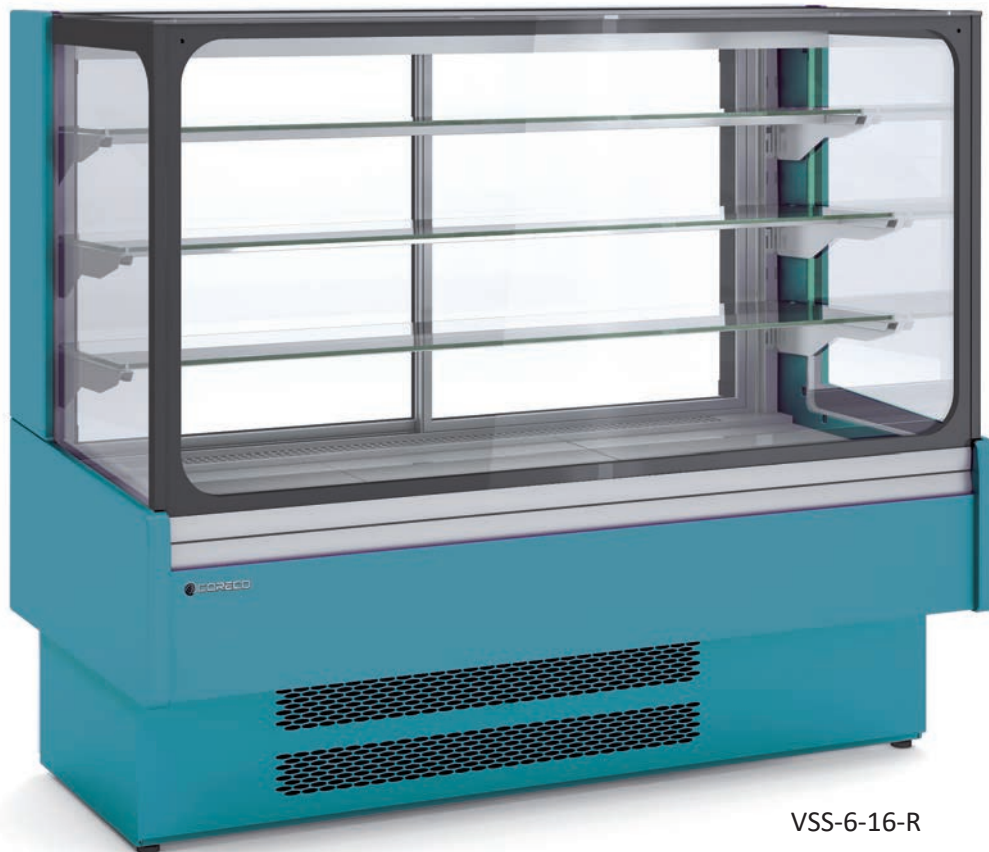

VSS-6-16-R

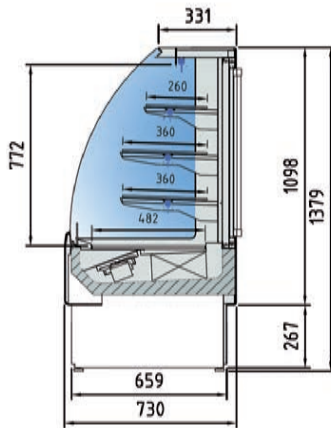

VSSA-6-6-C	3.457 €
VSSA-6-9-C	4.061 €
VSSA-6-13-C	4.501 €
VSSA-6-16-C	6.318 €
VSSAM-6-6-C	3.373 €
VSSAM-6-9-C	3.828 €
VSSAM-6-13-C	4.305 €
VSSAM-6-16-C	5.308 €

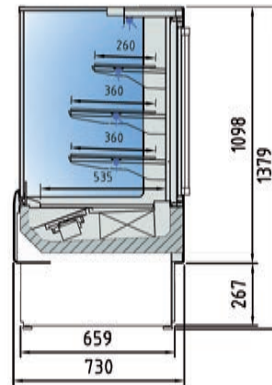

VSSA-6-6-R	3.572 €
VSSA-6-9-R	4.339 €
VSSA-6-13-R	4.927 €
VSSA-6-16-R	6.176 €
VSSAM-6-6-R	3.357 €
VSSAM-6-9-R	4.130 €
VSSAM-6-13-R	4.690 €
VSSAM-6-16-R	5.537 €

mod.	rango range	largo length (mm)	fondo depth (mm)	alto height (mm)	exposición display RSA (m ²)	exposición display TDA (m ²)	puertas corredera sliding doors (uds)	puertas abatibles hinged doors (uds)	refrigerante refrigerant	potencia frig. frig. power (W)	consumo consumption (W)
VSSAM-6-6	+2°C+8°C	600	730	1380	0,74	0,55	-	-	R-449A	817	1367
VSSAM-6-9	+2°C+8°C	950	730	1380	1,27	0,92	-	-	R-449A	1214	1704
VSSAM-6-13	+2°C+8°C	1300	730	1380	1,78	1,29	-	-	R-449A	1497	2003
VSSAM-6-16	+2°C+8°C	1650	730	1380	2,30	1,66	-	-	R-449A	1755	2121
VSSA-6-6	+2°C+8°C	600	730	1380	0,74	0,55	0	1	R-449A	817	1367
VSSA-6-9	+2°C+8°C	950	730	1380	1,27	0,92	2	0	R-449A	1214	1704
VSSA-6-13	+2°C+8°C	1300	730	1380	1,78	1,29	2	0	R-449A	1497	2003
VSSA-6-16	+2°C+8°C	1650	730	1380	2,30	1,66	2	0	R-449A	1755	2121

Características técnicas y constructivas sujetas a variación sin previo aviso

We reserve the right to change specifications without prior notice

VSSA vitrina refrigerada autoservicio puertas traseras

VSSA snacks refrigerated selfservice, rear side doors

VSSAM vitrina refrigerada autoservicio

VSSAM snacks refrigerated selfservice

- Exterior fabricado en chapa de acero plastificada, lacada o inox
- Costados en ABS inyectado
- Interior en acero inoxidable AISI-304 18/10.
- **Cristal doble templado:** laterales y puertas
- Perfilera en aluminio anodizado
- Estantes de cristal, con iluminación LED 4000 K
- Opción LED 2700 K (luz cálida) o ROSA, al mismo precio
- Aislamiento de poliuretano inyectado, densidad 40 Kg/m³, cero efectos ODP y GWP
- Evaporador ventilado
- Descarche automático con evaporación automática
- Condensación ventilada
- Control electrónico de temperatura
- Indicador de temperatura
- Clase climática 3 (25°C 60%) régimen M1

Todos los modelos se pueden personalizar en decoración
Cualquier decoración incluida en el precio, excepto alto brillo y metalizados

- External finish in plastic coated steel, lacquered or stainless steel
- Sides in ABS injected
- Internal finish in AISI-304 18/10 stainless steel
- **Tempered double glazed:** sides and doors
- Anodised aluminium profiles
- Glass shelves, with 4000 K LED lighting
- Optional 2700 K LED (soft light) or PINK, same price
- 40 Kg/m³ density polyurethane insulation, zero ODP and GWP
- Ventilated evaporator
- Auto defrost and automatic evaporation
- Ventilated condensation
- Electronic temperature controller
- External thermometer
- Climate class 3 (25°C 60%) regime M1

All models can be customized in decoration

All decorations are included on price, except glossy or melic finishing

230v 60Hz / 115v 60Hz consultar - consult



Disponibles acabados de la carta NCS o RAL, incluidos en el precio estándar, excepto alto brillo y metalizados.

Available finish included in NCS or RAL color chart, at the same price, except glossy and metallic finishing



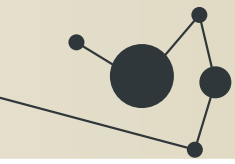

Vitrina expositora autoservicio serie STAR SNACK
STAR SNACK self-service modular display



VSSA-6-13-R

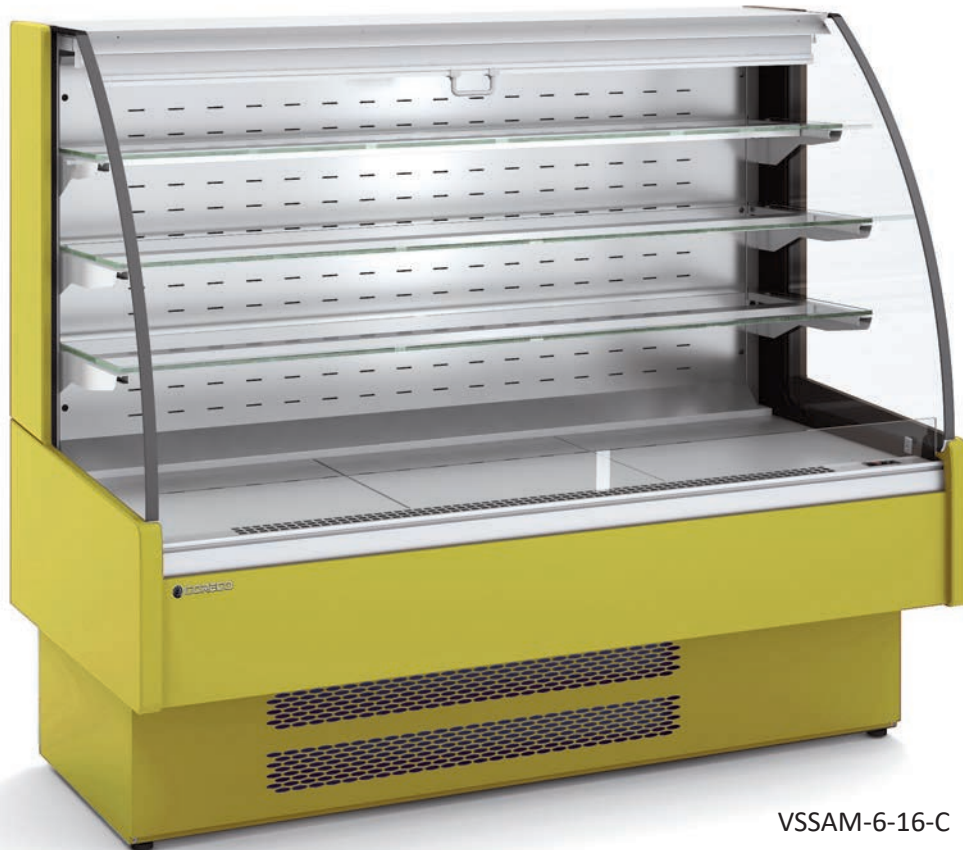

VSSAM-6-16-C

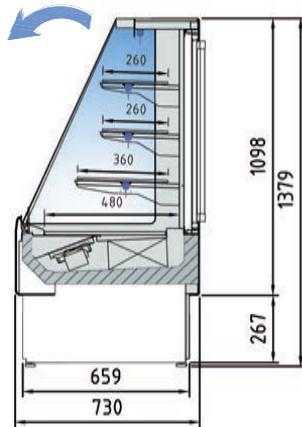

VSS-6-6-MR	3.417 €
VSS-6-9-MR	4.147 €
VSS-6-13-MR	4.584 €
VSS-6-16-MR	5.461 €
VSSA-6-6-MR	3.490 €
VSSA-6-9-MR	4.061 €
VSSA-6-13-MR	4.523 €
VSSA-6-16-MR	6.318 €

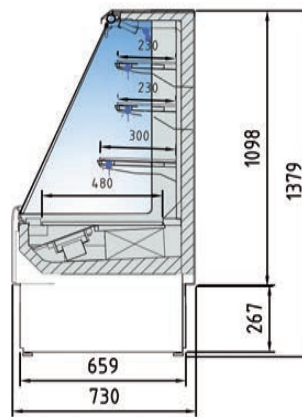

VSSAM-6-6-MR	3.373 €
VSSAM-6-9-MR	3.828 €
VSSAM-6-13-MR	4.305 €
VSSAM-6-16-MR	5.308 €

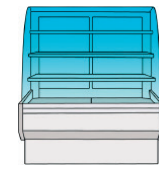

VSS
+2°C +8°C

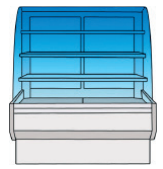

VSSB
+14°C +17°C
55% HR

mod.	largo length (mm)	fondo depth (mm)	alto height (mm)	exposición display RSA (m ²)	exposición display TDA (m ²)	puertas corredera sliding doors (uds)	puertas abatibles hinged doors (uds)	refrigerante refrigerant	potencia frig. frig. power (W)	consumo consumption (W)
VSS-6-6-MR	560	730	1380	0,68	0,55	0	1	R-290	484	879
VSS-6-9-MR	910	730	1380	1,15	0,92	2	0	R-290	967	1198
VSS-6-13-MR	1260	730	1380	1,63	1,29	2	0	R-290	967	1736
VSS-6-16-MR	1610	730	1380	2,09	1,66	2	0	R-290	1572	1795
VSSA-6-6-MR	560	730	1380	0,68	0,62	0	1	R-449A	817	1367
VSSA-6-9-MR	910	730	1380	1,15	1,03	2	0	R-449A	1214	1704
VSSA-6-13-MR	1260	730	1380	1,63	1,44	2	0	R-449A	1497	2003
VSSA-6-16-MR	1610	730	1380	2,09	1,85	2	0	R-449A	1755	2121
VSSAM-6-6-MR	560	730	1380	0,62	0,62	-	-	R-449A	817	1367
VSSAM-6-9-MR	910	730	1380	1,06	1,03	-	-	R-449A	1214	1704
VSSAM-6-13-MR	1260	730	1380	1,5	1,44	-	-	R-449A	1497	2003
VSSAM-6-16-MR	1610	730	1380	1,94	1,85	-	-	R-449A	1755	2121

*opcional - optional

Características técnicas y constructivas sujetas a variación sin previo aviso

- Exterior fabricado en chapa de acero plastificada, lacada o inox
- Costados panorámicos, doble cristal con acabado negro perimetral
- Interior en acero inoxidable AISI-304 18/10.
- Cristal doble abatible
- Perfilería en aluminio anodizado
- Estantes de cristal regulables (en altura), con iluminación LED
- Aislamiento de poliuretano inyectado, densidad 40 Kg/m³, bajo GWP y cero efecto ODP
- Evaporador ventilado
- Descarche automático con evaporación automática
- Condensación ventilada
- Control electrónico de temperatura
- Clase climática 3 (25°C 60%HR)
- VV vitrina refrigerada para snack (+2°+8°)
- VVB vitrina refrigerada para chocolates (+14°+17°, 55% HR)
- Chasis en acero acabado epoxy
- Modelos preinstalación incorporan valvulería solenoide y expansión en R-449A, opción R-134a

We reserve the right to change specifications without prior notice

- External finish in plastic coated steel, lacquered or stainless steel
- Panoramic sides, double glazed with black perimetral finishing
- Internal finish in AISI-304 18/10 stainless steel
- Folding double glazed
- Anodised aluminium profiles
- Adjustable glass shelves (height), with LED lighting
- 40 Kg/m³ density polyurethane insulation, low GWP and zero ODP effect
- Ventilated evaporator
- Auto defrost and automatic evaporation
- Ventilated condensation
- Electronic temperature controller
- Climate class 3 (25°C 60%HR)
- VV snacks refrigerated (+2°+8°)
- VVB chocolate refrigerated (+14°+17°, 55% HR)
- Chassis in epoxy finished steel
- Pre-installation models incorporate solenoid valve and expansion in R-449A, option R-134a



Disponible acabados de la carta NCS o RAL, incluidos en el precio estándar, excepto alto brillo y metalizados.

Available finish included in NCS or RAL color chart, at the same price, except glossy and metallic finishing

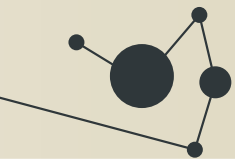

Vitrina expositora modular serie STAR SNACK, cristal CURVO
 CURVED glass STAR SNACK modular display

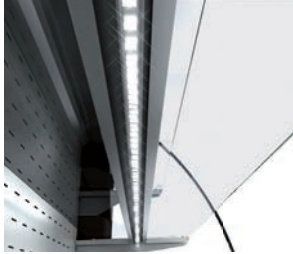

LED estantes
 Shelves LED lighting

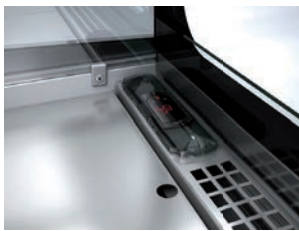

Centralita digital protegida
 Electronic control protected



VSSAM-6-9-MR



VSSA-6-9-MR



VSS-6-9-MR

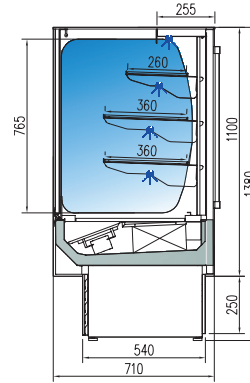
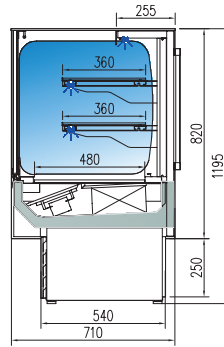
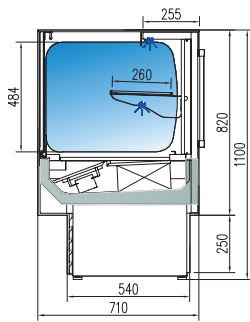

Disponible acabados de la carta NCS o RAL, incluidos en el precio estándar, excepto alto brillo y metalizados.

Available finish included in NCS or RAL color chart, at the same price, except glossy and metallic finishing

VSS-6-6-RGB	3.463 €
VSS-6-9-RGB	4.273 €
VSS-6-13-RGB	4.769 €
VSS-6-16-RGB	5.594 €
VSSB-6-6-RGB	3.511 €
VSSB-6-9-RGB	4.356 €
VSSB-6-13-RGB	4.952 €
VSSB-6-16-RGB	5.726 €

VSS-6-6-RGM	3.518 €
VSS-6-9-RGM	4.304 €
VSS-6-13-RGM	4.844 €
VSS-6-16-RGM	5.635 €
VSSB-6-6-RGM	3.567 €
VSSB-6-9-RGM	4.387 €
VSSB-6-13-RGM	5.030 €
VSSB-6-16-RGM	5.767 €

VSS-6-6-RG	3.585 €
VSS-6-9-RG	4.395 €
VSS-6-13-RG	4.886 €
VSS-6-16-RG	5.716 €
VSSB-6-6-RG	3.635 €
VSSB-6-9-RG	4.480 €
VSSB-6-13-RG	5.074 €
VSSB-6-16-RG	5.850 €

mod.	rango range	largo length (mm)	fondo depth (mm)	alto height (mm)			exposición display TDA (m ²)			puertas corredera sliding doors (uds)	puertas abatibles hinged doors (uds)	refrigerante refrigerant	potencia frig. frig. power (W)	consumo consumption (W)
				RGB	RGM	RG	RGB	RGM	RG					
VSS-6-6	+2°C+8°C	580	710	1100	1195	1380	0,45	0,5	0,54	0	1	R449A	817	1067
												R290*	484	879
VSS-6-9	+2°C+8°C	930	710	1100	1195	1380	0,77	0,85	0,9	2	0	R449A	1096	1376
												R290*	988	1174
VSS-6-13	+2°C+8°C	1280	710	1100	1195	1380	1,08	1,2	1,26	2	0	R449A	1096	1739
												R290*	988	1537
VSS-6-16	+2°C+8°C	1630	710	1100	1195	1380	1,4	1,55	1,62	2	0	R449A	1497	1963
												R290*	1602	1863

*opcional - optional

Características técnicas y constructivas sujetas a variación sin previo aviso

VSS-vitrina refrigerada para snack (+2°+8°)

VSSB-vitrina refrigerada para chocolates (+14°+17°, 55% HR)

- Exterior fabricado en chapa de acero plastificada, lacada o inox
- Costados en cristal doble templado, máxima visibilidad
- Interior en acero inoxidable AISI-304 18/10.
- **Cristal doble templado:** costados, frente, encimera y puertas
- Perfiles en aluminio anodizado
- Estantes y encimera de cristal, con iluminación LED 4000 K
- Opción LED 2700 K (luz cálida) o ROSA, al mismo precio
- Aislamiento de poliuretano inyectado, densidad 40 Kg/m³, cero efectos ODP y GWP
- Evaporador ventilado
- Descarche automático con evaporación automática
- Condensación ventilada
- Control electrónico de temperatura
- Indicador de temperatura
- Clase climática 3 (25°C 60%) régimen M1

Todos los modelos se pueden personalizar en decoración
Cualquier decoración incluida en el precio, excepto alto brillo y metalizados

We reserve the right to change specifications without prior notice

VSS- snacks refrigerated (+2°+8°)

VSSB- chocolate refrigerated (+14°+17°, 55% HR)

- External finish in plastic coated steel, lacquered or stainless steel
- Double glazed sides, max visibility
- Internal finish in AISI-304 18/10 stainless steel
- **Tempered double glazed:** sides, front, top and doors
- Anodised aluminium profiles
- Glass top and shelves, with 4000 K LED lighting
- Optional 2700 K LED (soft light) or PINK, same price
- 40 Kg/m³ density polyurethane insulation, zero ODP and GWP
- Ventilated evaporator
- Auto defrost and automatic evaporation
- Ventilated condensation
- Electronic temperature controller
- External thermometer
- Climate class 3 (25°C 60%) regime M1

All models can be customized in decoration
All decorations are included on price, except glossy or metallic finishing

230v 60Hz / 115v 60Hz	consultar- consult
R290	mismo precio- same price

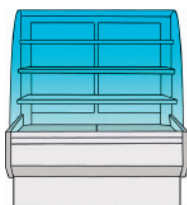

VSS
+2°C +8°C



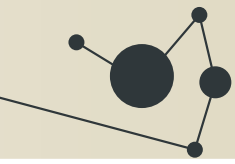

Vitrina expositora modular serie STAR SNACK, RG / RGB
RG / RGB FLAT glass STAR SNACK modular display



VSS-6-9-RG



VSS-6-9-RGM



VSS-6-9-RGB

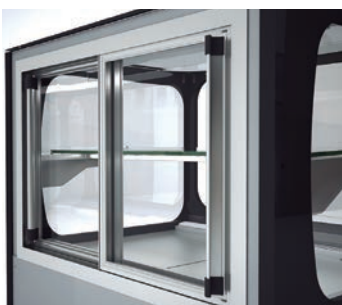

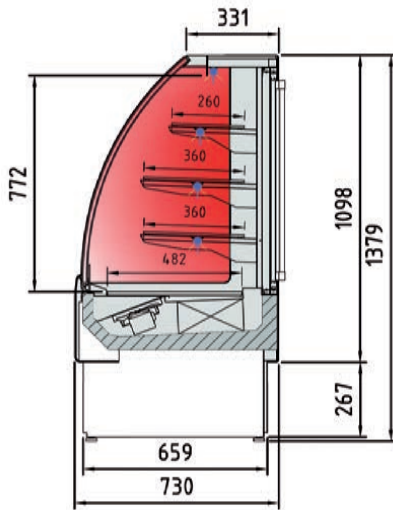

VSS-6HE-6-C	2.858 €
VSS-6HE-9-C	3.555 €
VSS-6HE-13-C	3.928 €
VSS-6HE-16-C	4.748 €

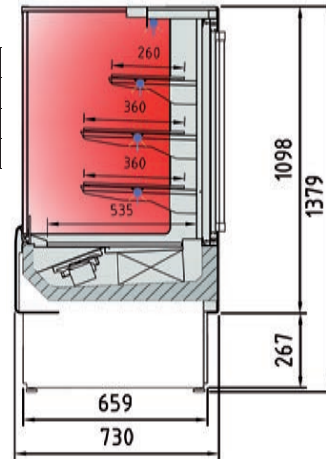

VSS-6HE-6-R	2.930 €
VSS-6HE-9-R	3.586 €
VSS-6HE-13-R	4.003 €
VSS-6HE-16-R	4.795 €

mod.	largo length (mm)	fondo depth (mm)	alto height (mm)	exposición display TDA (m²)	puertas corredera sliding doors (uds)	puertas abatibles hinged doors (uds)	consumo consumption (W)	rango range
VSS-6HE-6	600	730	1380	0,54	0	1	1026	+60°C +70°C 45%- 50% HR
VSS-6HE-9	950	730	1380	0,9	2	0	1657	+60°C +70°C 45%- 50% HR
VSS-6HE-13	1300	730	1380	1,26	2	0	2482	+60°C +70°C 45%- 50% HR
VSS-6HE-16	1650	730	1380	1,62	2	0	3308	+60°C +70°C 45%- 50% HR

Características técnicas y constructivas sujetas a variación sin previo aviso

- Exterior fabricado en chapa de acero plastificada, lacada o inox
- Costados en ABS inyectado
- Interior en acero inoxidable AISI-304 18/10.
- **Cristal doble templado:** laterales, frente y puertas
- Perfilera en aluminio anodizado
- Aislamiento de poliuretano inyectado, densidad 40 Kg/m³, cero efectos ODP y GWP
- Estantes en alambre de acero, altura regulables
- Cajón con dispositivo humidificador
- Control electrónico de temperatura
- Indicador de temperatura

Todos los modelos se pueden personalizar en decoración
Cualquier decoración incluida en el precio, excepto alto brillo y metalizados

We reserve the right to change specifications without prior notice

- External finish in plastic coated steel, lacquered or stainless steel
- Sides in ABS injected
- Internal finish in AISI-304 18/10 stainless steel
- **Tempered double glazed:** sides, front and doors
- Anodised aluminium profiles
- 40 Kg/m³ density polyurethane insulation, zero ODP and GWP
- Shelves made of steel wire, adjustable height
- Humidifier drawer
- Electronic temperature controller
- External thermometer
- Climate class 3 (25°C 60%) regime M1

All models can be customized in decoration
All decorations are included on price, except glossy or melic finishing

230v 60Hz / 115v 60Hz consultar - consult



Disponible acabados de la carta NCS o RAL, incluidos en el precio estándar, excepto alto brillo y metalizados.

Available finish included in NCS or RAL color chart, at the same price, except glossy and metallic finishing



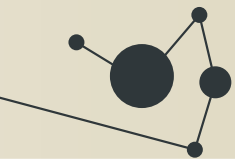

Vitrina expositora **CALIENTE** serie **STAR SNACK**
STAR SNACK HOT modular display



VSS-6HE-9-C



VSS-6HE-9-R



CVIS-90 2.999 €

CVIS-10-125 3.420 €

CVIS-10-190 5.421€

ref.	largo length (mm)	alto height (mm)	fondo depth (mm)	potencia frig. frig. power (W)	consumo consumption (W)	exposición display RDA (m ²)	exposición display TDA (m ²)	tensión monofásica single phase voltage	refrigerante refrigerant
CVIS-90	900	975	850	572	750	0,48	0,67	230 V - 50 Hz	R-290
CVIS-10-125	1250	975	1210	988	1227	1,05	1,31	230 V - 50 Hz	R-290
CVIS-10-190	1915	975	1210	1419	1315	1,62	2,03	230 V - 50 Hz	R-290

Características técnicas y constructivas sujetas a variación sin previo aviso.

We reserve the right to change specifications without prior notice.

- Mueble promocional enchufable con grupo incorporado y amplia capacidad de carga
- Interior en chapa de acero inoxidable (estándar) o pintando en EPOXI negro (sin incremento)
- Decoración exterior estándar: zócalo inferior y franjas en RAL 9005.
- Lateral panorámico cristal doble templado securizado
- Frontal vidrio templado securizado.
- Tubo paracolpes en acero inoxidable (de serie frontal y trasero).
- Evaporador ventilado HC pintado en EPOXI con recubrimiento anticorrosión
- Desescarche natural del evaporador
- Condensación ventilada.
- Evaporación automática de desescarche.
- Ruedas de serie.
- Plano de exposición regulable en inclinación.
- Ventiladores electromecánicos
- Control electrónico
- Temperatura de producto, según EN-ISO-23953: M2: -1° +5°C.
- Clase climática 3 (25°C, 60 H.R)

- Promotional plug-in cabinet with built-in group and ample load capacity
- Interior in stainless steel sheet (standard) or painted in black EPOXY (no increase)
- Standard exterior decoration: lower plinth and stripes in RAL 9005.
- Panoramic side double tempered safety glass,
- Front safety tempered glass.
- Stainless steel bumper tube (front and rear standard).
- HC ventilated evaporator painted in EPOXY with anti-corrosion coating
- Natural defrost of the evaporator
- Ventilated condensation.
- Automatic defrost evaporation.
- Standard wheels.
- Exposure plane adjustable in inclination.
- Electromechanical fans
- Electronic control
- Product temperature, according to EN-ISO-23953: M2: -1° + 5°C.
- Climate class 3 (25°C, 60 H.R)

acabados plast. exterior estándar
standard exterior plast.color

RAL - 9005	RAL - 1015
RAL - 9003	RAL - 6001
RAL - 1023	RAL - 5002
RAL - 2008	RAL - 3003
RAL - 7040	RAL - 3020

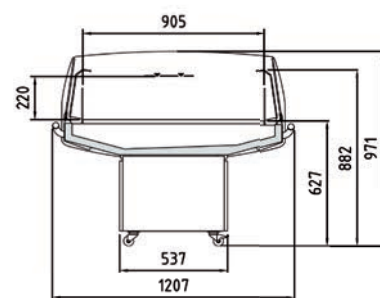
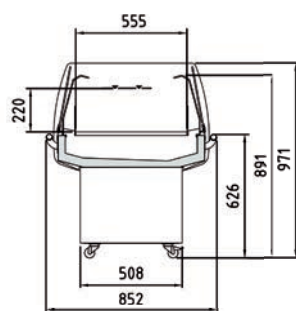

Modelo	Interior lacado	Exterior lacado	Kit totem VIS	Kit totem + lona VIS	Cortina nocturna	Kit puertas	Paracolpes tubo inox (Lateral 1 extremo.) Stainless steel bumper (One side)
Model	Inside lacquered	Outside lacquered	Totem VIS kit	Totem + canvas VIS kit	Night blind	Doors kit	
CVIS-90	165 €	195 €	100 €	311 €	175 €	560 €	108 €
CVIS-10-125	220 €	260 €	100 €	311 €	242 €	708€	108 €
CVIS-10-190	330 €	390 €	100 €	311 €	321 €	980 €	108 €

PVP OPCIONALES solo para integrar en vitrinas durante su fabricación
OPTIONAL PVP only to integrate into showcases for manufacturing

230v 60Hz / 115v 60Hz. consultar - consult

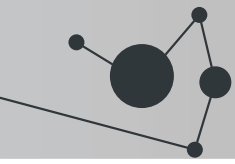

CVIS-10-125

Interior, en acero inox o epoxi
SS or lacquered interior



CVIS-10-125
Exterior lacado
Lacquered exterior



CVISC-10-125 3.420 €



CVIS-9-125-1E 3.762 €



CVIS-9-125-2E 4.287 €

ref.	largo length (mm)	alto height (mm)	fondo depth (mm)	potencia frig. frig. power (W)	consumo consumption (W)	exposición display RSA (m²)	exposición display TDA (m²)	tensión monofásica single phase voltage	refrigerante refrigerant
CVIS-9-125-1E	1250	1225	1110	1419	1297	1,28	1,2	230 V - 50 Hz	R-290
CVIS-9-125-2E	1250	1445	1110	1703	1414	1,7	1,36	230 V - 50 Hz	R-290
CVISC-10-125	1250	975	1210	967	1131	1,05	1,31	230 V - 50 Hz	R-290

Características técnicas y constructivas sujetas a variación sin previo aviso.

We reserve the right to change specifications without prior notice.

- Mueble promocional enchufable con grupo incorporado y amplia capacidad de carga
- Interior en chapa de acero inoxidable (estándar) o pintando en EPOXI negro (sin incremento)
- Decoración exterior estándar: zócalo inferior y franjas en RAL 9005.
- Lateral panorámico cristal doble templado securizado
- Frontal vidrio templado securizado.
- Tubo paracolpes en acero inoxidable (de serie frontal y trasero).
- Evaporador ventilado HC pintado en EPOXI con recubrimiento anticorrosión
- Desescarche natural del evaporador
- Condensación ventilada.
- Evaporación automática de desescarche.
- Ruedas de serie.
- Plano de exposición regulable en inclinación.
- Ventiladores electromecánicos
- Control electrónico
- Temperatura de producto, según EN-ISO-23953: M2:-1°+5°C.
- Clase climática 3 (25°C, 60 H.R)

- Promotional plug-in cabinet with built-in group and ample load capacity
- Interior in stainless steel sheet (standard) or painted in black EPOXY (no increase)
- Standard exterior decoration: lower plinth and stripes in RAL 9005.
- Panoramic side double tempered safety glass,
- Stainless steel bumper tube (front and rear standard).
- HC ventilated evaporator painted in EPOXY with anti-corrosion coating
- Natural defrost of the evaporator
- Ventilated condensation.
- Automatic defrost evaporation.
- Standard wheels.
- Exposure plane adjustable in inclination.
- Electromechanical fans
- Electronic control
- Product temperature, according to EN-ISO-23953: M2: -1° + 5°C.
- Climate class 3 (25°C, 60 H.R)

acabados plast. exterior estándar
standard exterior plast. color

RAL - 9005	RAL - 1015
RAL - 9003	RAL - 6001
RAL - 1023	RAL - 5002
RAL - 2008	RAL - 3003
RAL - 7040	RAL - 3020

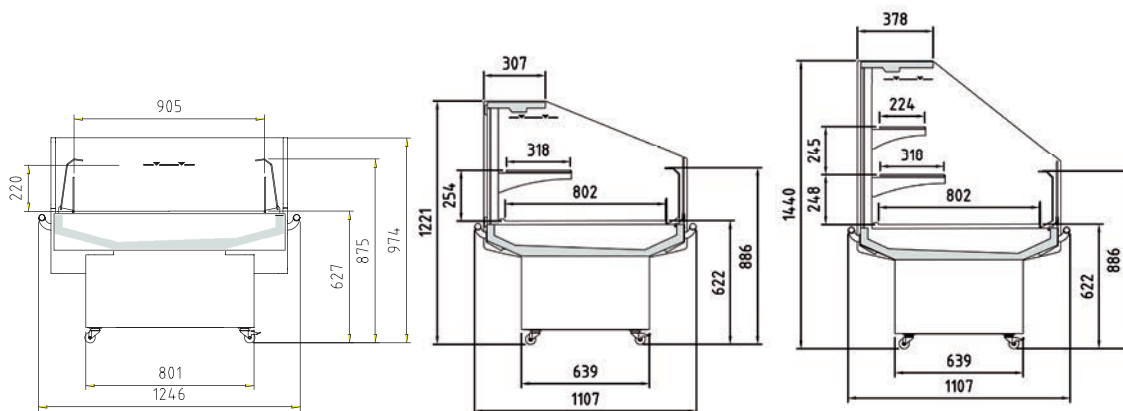

Modelo	Interior lacado	Exterior lacado	Kit totem VIS	Kit totem + lona VIS	Cortina nocturna	Kit puertas	Paracolpes tubo inox (Lateral 1 extremo.) Stainless steel bumper (One side)
Model	Inside lacquered	Outside lacquered	Totem VIS kit	Totem + canvas VIS kit	Night blind	Doors kit	
CVIS-9-125-1E	220 €	390 €	100 €	311 €	-	-	108 €
CVIS-9-125-2E	220 €	520 €	100 €	311 €	-	-	108 €
CVISC-9-125	220 €	260 €	100 €	311 €	242 €	708 €	108 €

PVP OPCIONALES solo para integrar en vitrinas durante su fabricación
OPTIONAL PVP only to integrate into showcases for manufacturing

230v 60Hz / 115v 60Hz. consultar - consult



ISLA REFRIGERADA de libre servicio REFRIGERATED Self-service ISLAND



CVIS-9-125-1E
Exterior lacado
Lacquered exterior

Encimera acero inox
SS worktop

Interior, en acero inox o epoxi
SS or lacquered interior



CVIS-9-125-2E
Exterior lacado
Lacquered exterior-

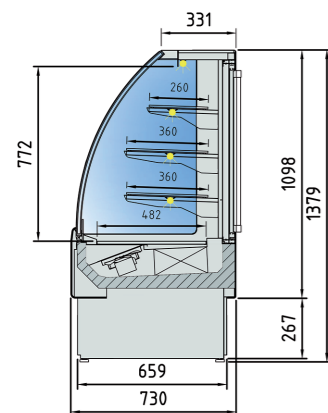

VV-6-13-C
vista trasera
rear view
vue arrière



WV-6-C: Cristal curvo, frontal cerrado
WV-6-C: Curved glass, closed front
WV-6-C: verre bombé, façade fermée

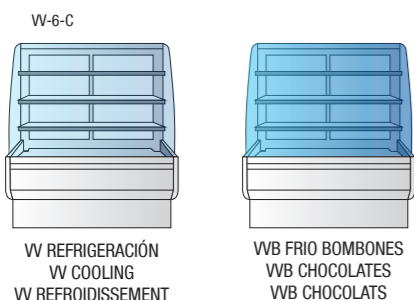

WV-6-C
VV REFRIGERACIÓN
VV COOLING
VV REFROIDISSEMENT

VVB FRIO BOMBONES
VVB CHOCOLATES
VVB CHOCOLATS



4000K



2700K



VV-6-6-C
vista trasera
rear view
vue arrière



VV-6-6-C



VV-6-13-C

CARACTERÍSTICAS TÉCNICAS

- Exterior fabricado en chapa de acero plastificada, lacada o inox
- Costados en ABS inyectado espesor 40 mm
- Interior en acero inoxidable AISI-304 18/10.
- Cristal doble abatible
- Perfilera en aluminio anodizado
- Estantes de cristal regulables (en altura), con iluminación LED
- Aislamiento de poliuretano inyectado, densidad 40 Kg/m³, bajo GWP y cero efecto ODP
- Evaporador ventilado
- Descarga automática con evaporación automática
- Condensación ventilada
- Control electrónico de temperatura
- Clase climática 3 (25°C 60%HR)
- WV vitrina refrigerada para snack (+2°+8°)
- VVB vitrina refrigerada para chocolates (+14°+17°, 55% HR)
- Chasis en acero acabado epoxy
- Modelos preinstalación incorporan valvulería solenoide y expansión en R-449A, opción R-134a

TECHNICAL DATA

- External finish in plastic coated steel, lacquered or stainless steel
- Sides in ABS injected thickness 40mm
- Internal finish in AISI-304 18/10 stainless steel
- Folding double glazed
- Anodised aluminium profiles
- Adjustable glass shelves (height), with LED lighting
- 40 Kg/m³ density polyurethane insulation, low GWP and zero ODP effect
- Ventilated evaporator
- Auto defrost and automatic evaporation
- Ventilated condensation
- Electronic temperature controller
- Climate class 3 (25°C 60%HR)
- WV snacks refrigerated (+2°+8°)
- VVB chocolate refrigerated (+14°+17°, 55% HR)
- Chassis in epoxy finished steel
- Pre-installation models incorporate solenoid valve and expansion in R-449A, option R-134a

CARACTÉRISTIQUES TECHNIQUES

- Extérieur fabriqué en tôle d'acier plastifiée, laquée ou inox
- Côtés en ABS injecté épaisseur 40mm
- Intérieur en acier inoxydable AISI 304 18/10
- Double vitrage pliage
- Profils en aluminium anodisé
- Étagères en verre réglable (en hauteur), avec éclairage LED.
- Isolation en polyuréthane injecté, densité de 40 Kg / m³, faible GWP et aucun effet ODP.
- Evaporateur ventilé
- Dégivrage automatique avec évaporation automatique
- Condensation ventilée
- Contrôle électronique de température
- Classe climatique 3 (25 ° C 60% HR)
- WV : vitrine réfrigérée pour snacks (+2°C à +8°C)
- VVB : Vitrine réfrigérée pour chocolats (+14°C à +17°C, 55% HR)
- Châssis en acier fini époxy
- Les modèles de pré-installation incorporent l'électrovanne et l'expansion R-449A en option R-134a

*Modelos en HFC, consultar precio / HFC Models, consult prices / Modèles HFC, consulter prix

Modelo Model Modèle	Largo Length Longueur (mm)	Área de estantes refrigerados Refrigerated shelf area Surface des plans refroidis (m ²)	Superficie total de exposición (TDA) Total display area (TDA) Surface totale de l'exposition (TDA) (m ²)	Volumen neto Net volume Volume utile (lts.)	Puertas correderas Sliding doors Portes coulissantes	Potencia frig. Cooling capacity Puissance frig. (W)	Consumo Consumption Consommation (W)	Refrigerante Coolant Régigérant
WV-6-6-C	600	0,74	0,55	140	1	483	837	R-290
WV-6-9-C	950	1,27	0,92	231	2	949	1140	R-290
WV-6-13-C	1300	1,78	1,29	322	2	949	1501	R-290
WV-6-16-C	1650	2,30	1,66	417	2	1528	1915	R-290
VVB-6-6-C	600	0,74	0,55	140	1	483	837	R-290
VVB-6-9-C	950	1,27	0,92	231	2	949	1140	R-290
VVB-6-13-C	1300	1,78	1,29	322	2	949	1501	R-290
VVB-6-16-C	1650	2,30	1,66	417	2	1528	1915	R-290

230v 60Hz / 115v 60Hz. consultar - consult - consulter

Características técnicas y constructivas sujetas a variación sin previo aviso. / We reserve the right to change specifications without prior notice. / Sujet technique et la conception de modifications sans préavis.

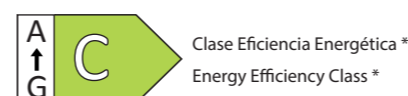

	WV-6-6-C	3.214 €		WV-6-9-C	3.922 €		WV-6-13-C	4.330 €		WV-6-16-C	5.357 €
	VVB-6-6-C	3.246 €		VVB-6-9-C	3.961 €		VVB-6-13-C	4.373 €		VVB-6-16-C	5.410 €

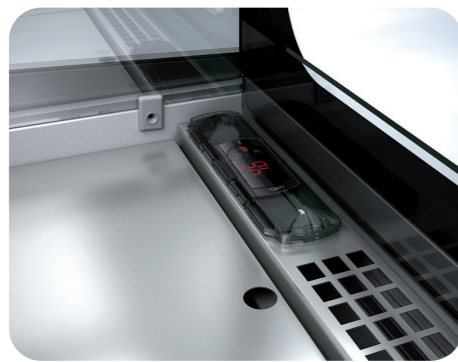
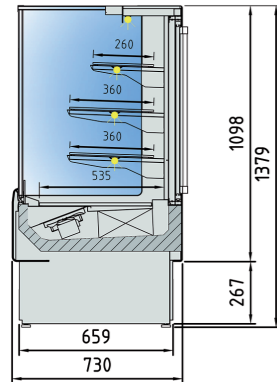

Detalle interior termostato
Interior detail thermostat
Intérieur détail thermostat



W-6-R: Cristal recto, frontal cerrado
W-6-R: Straight glass, front closed
W-6-R: verre droit, avant fermé

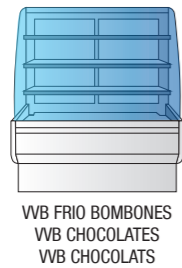
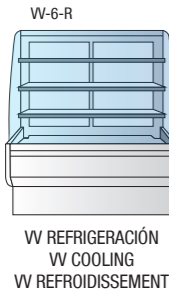

WV REFRIGERACIÓN
WV COOLING
WV REFRIGÉDISSEMENT

VVB FRIO BOMBONES
VVB CHOCOLATES
VVB CHOCOLATS



VV-6-9-R



VV-6-16-R



Clase Eficiencia Energética *
Energy Efficiency Class *

CARACTERÍSTICAS TÉCNICAS

- Exterior fabricado en chapa de acero plastificada, lacada o inox
- Costados en ABS inyectado espesor 40 mm
- Interior en acero inoxidable AISI-304 18/10.
- Cristal doble abatible
- Perfilería en aluminio anodizado
- Estantes de cristal regulables (en altura), con iluminación LED
- Aislamiento de poliuretano inyectado, densidad 40 Kg/m³, bajo GWP y cero efecto ODP
- Evaporador ventilado
- Descarche automático con evaporación automática
- Condensación ventilada
- Control electrónico de temperatura
- Clase climática 3 (25°C 60%HR)
- W vitrina refrigerada para snack (+2°+8°)
- VVB vitrina refrigerada para chocolates (+14°+17°, 55% HR)
- Chasis en acero acabado epoxy
- Modelos preinstalación incorporan valvulería solenoide y expansión en R-449A, opción R-134a

TECHNICAL DATA

- External finish in plastic coated steel, lacquered or stainless steel
- Sides in ABS injected thickness 40mm
- Internal finish in AISI-304 18/10 stainless steel
- Folding double glazed
- Anodised aluminium profiles
- Adjustable glass shelves (height), with LED lighting
- 40 Kg/m³ density polyurethane insulation, low GWP and zero ODP effect
- Ventilated evaporator
- Auto defrost and automatic evaporation
- Ventilated condensation
- Electronic temperature controller
- Climate class 3 (25°C 60%HR)
- W snacks refrigerated (+2°+8°)
- VVB chocolate refrigerated (+14°+17°, 55% HR)
- Chassis in epoxy finished steel
- Pre-installation models incorporate solenoid valve and expansion in R-449A, option R-134a

CARACTÉRISTIQUES TECHNIQUES

- Extérieur fabriqué en tôle d'acier plastifiée, laquée ou inox
- Côtés en ABS injecté épaisseur 40mm
- Intérieur en acier inoxydable AISI 304 18/10
- Double vitrage pliage
- Profils en aluminium anodisé
- Etagères en verre réglable (en hauteur), avec éclairage LED.
- Isolation en polyuréthane injecté, densité de 40 Kg / m³, faible GWP et aucun effet ODP.
- Evaporateur ventilé
- Dégivrage automatique avec évaporation automatique
- Condensation ventilée
- Contrôle électronique de température
- Classe climatique 3 (25 ° C 60% HR)
- W : vitrine réfrigérée pour snacks (+2°C à +8°C)
- VVB : Vitrine réfrigérée pour chocolats (+14°C à +17°C, 55% HR)
- Châssis en acier fini epoxy
- Les modèles de pré-installation incorporent l'électrovanne et l'expansion R-449A en option R-134a

*Modelos en HFC, consultar precio / HFC Models, consult prices / Modèles HFC, consulter prix

Modelo Model Modèle	Largo Length Longueur (mm)	Área de estantes refrigerados Refrigerated shelf area Surface des plans refroidis (m ²)	Superficie total de exposición (TDA) Total display area (TDA) Surface totale de l'exposition (TDA) (m ²)	Volumen neto Net volume Volume utile (lts.)	Puertas correderas Sliding doors Portes coulissantes	Potencia frig. Cooling capacity Puissance frig. (W)	Consumo Consumption Consommation (W)	Refrigerante Coolant Réfrigérant
WV-6-6-R	600	0,74	0,55	140	1	483	837	R-290
WV-6-9-R	950	1,27	0,92	231	2	949	1140	R-290
WV-6-13-R	1300	1,78	1,29	322	2	949	1501	R-290
WV-6-16-R	1650	2,30	1,66	417	2	1528	1915	R-290
VVB-6-6-R	600	0,74	0,55	140	1	483	837	R-290
VVB-6-9-R	950	1,27	0,92	231	2	949	1140	R-290
VVB-6-13-R	1300	1,78	1,29	322	2	949	1501	R-290
VVB-6-16-R	1650	2,30	1,66	417	2	1528	1915	R-290

230v 60Hz / 115v 60Hz. consultar - consult - consulter

Características técnicas y constructivas sujetas a variación sin previo aviso. / We reserve the right to change specifications without prior notice. / Sujet technique et la conception de modifications sans préavis.

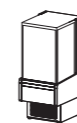

WV-6-6-R **3.417 €**
VVB-6-6-R **3.452 €**

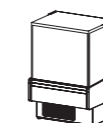

WV-6-9-R **4.147 €**
VVB-6-9-R **4.188 €**

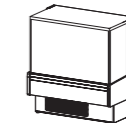

WV-6-13-R **4.584 €**
VVB-6-13-R **4.629 €**

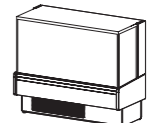

WV-6-16-R **5.461 €**
VVB-6-16-R **5.516 €**

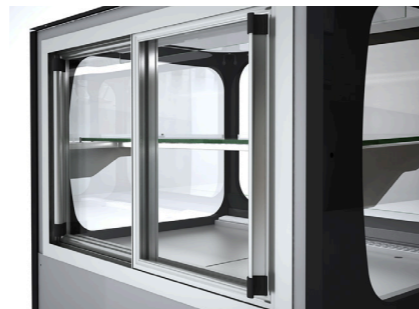
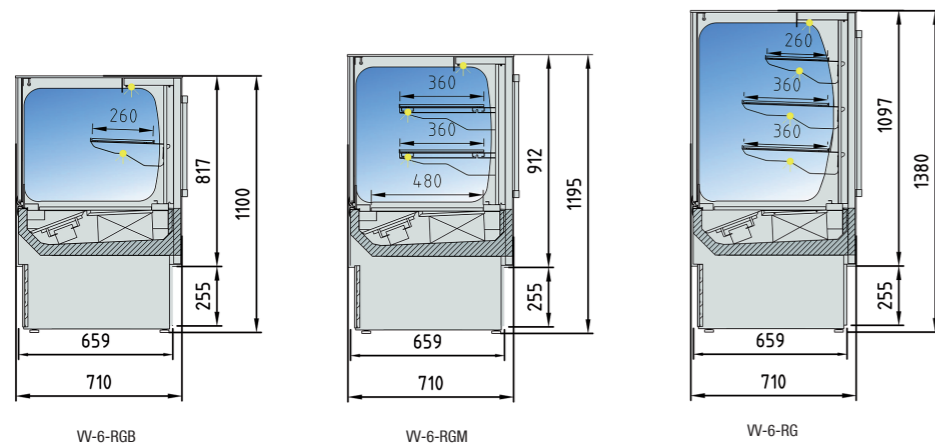

Detalle puertas correderas
Rear door detail
Détail des portes coulissantes



Detalle modelo VV-RGB encastrada
Detail model VV-RGB recessed
Modèle détaillé VV-RGB encastré



VV-6-9-RGB
Acabado madera
Wood finish
Bois finition



VV-6-9-RG



VV-6-13-RGM



Clase Eficiencia Energética *
Energy Efficiency Class *

CARACTERÍSTICAS TÉCNICAS

- Exterior fabricado en chapa de acero plastificada, lacada o inox
- Costados de doble cristal panorámico
- Interior en acero inoxidable AISI-304 18/10.
- Cristal frontal doble
- Perfilera en aluminio anodizado
- Estantes de cristal regulables (en altura), con iluminación LED
- Aislamiento de poliuretano inyectado, densidad 40 Kg/m³, bajo GWP y cero efecto ODP
- Evaporador ventilado
- Descarga automática con evaporación automática
- Condensación ventilada
- Control electrónico de temperatura
- Clase climática 3 (25°C 60%HR)
- VV-RG/B vitrina refrigerada para snack (+2°+8°)
- VVB-RG/B vitrina refrigerada para chocolates (+14°+17°, 55% HR)
- Modelos preinstalación incorporan valvulería solenoide y expansión en R-449A, opción R-134a

TECHNICAL DATA

- External finish in plastic coated steel, lacquered or stainless steel
- Double panoramic glass sides
- Internal finish in AISI-304 18/10 stainless steel
- Double frontal glazed
- Anodised aluminium profiles
- Adjustable glass shelves (height), with LED lighting
- 40 Kg/m³ density polyurethane insulation, low GWP and zero ODP effect
- Ventilated evaporator
- Auto defrost and automatic evaporation
- Ventilated condensation
- Electronic temperature controller
- Climate class 3 (25°C 60%HR)
- VV-RG/B snacks refrigerated (+2°+8°)
- VVB-RG/B chocolate refrigerated (+14°+17°, 55% HR)
- Pre-installation models incorporate solenoid valve and expansion in R-449A, option R-134a

CARACTÉRISTIQUES TECHNIQUES

- Extérieur fabriqué en tôle d'acier plastifiée, laquée ou inox
- Double côtés panoramique en verre
- Intérieur en acier inoxydable AISI 304 18/10
- Double vitrage frontale
- Profils en aluminium anodisé
- Etagères en verre réglables (en hauteur), avec éclairage LED.
- Isolation en polyuréthane injecté, densité de 40 Kg / m³, faible GWP et aucun effet ODP.
- Evaporateur ventilé
- Dégivrage automatique avec évaporation automatique
- Condensation ventilée
- Contrôle électronique de température
- Classe climatique 3 (25 ° C 60% HR)
- VV-RG/B : vitrine réfrigérée pour snacks (+2°C à +8°C)
- VVB-RG/B: Vitrine réfrigérée pour chocolats (+14°C à +17°C, 55% HR)
- Les modèles de pré-installation incorporent l'électrovanne et l'expansion R-449A en option R-134a

*Modelos en HFC, consultar precio / HFC Models, consult prices / Modèles HFC, consulter prix

Modelo Model Modèle	Largo Length Longueur (mm)	Área de estantes refrigerados Refrigerated shelf area Surface des plans refroidis (m ²)	Superficie total de exposición (TDA) Total display area (TDA) Surface totale de l'exposition (TDA) (m ²)	Volumen neto Net volume Volume utile (lts.)	Puertas correderas Sliding doors Portes coulissantes	Potencia frig. Cooling capacity Puissance frig. (W)	Consumo Consumption Consommation (W)	Refrigerante Coolant Réfrigérant
VV-6-6-RG	600	0,74	0,55	140	1	483	1137	R-290
VV-6-9-RG	950	1,27	0,92	231	2	949	1380	R-290
VV-6-13-RG	1300	1,78	1,29	322	2	1419	1670	R-290
VV-6-16-RG	1650	2,30	1,66	417	2	1931	2084	R-290
VV-6-6-RGM	600	0,60	0,50	120	1	483	1137	R-290
VV-6-9-RGM	950	1,03	0,86	197	2	949	1380	R-290
VV-6-13-RGM	1300	1,44	1,20	272	2	1419	1670	R-290
VV-6-16-RGM	1650	1,87	1,56	354	2	1931	2084	R-290
VV-6-6-RGB	600	0,37	0,46	85	1	483	1137	R-290
VV-6-9-RGB	950	0,63	0,79	135	2	949	1380	R-290
VV-6-13-RGB	1300	0,89	1,11	185	2	1419	1670	R-290
VV-6-16-RGB	1650	1,15	1,44	238	2	1931	2084	R-290

230v 60Hz / 115v 60Hz. consultar - consult - consulter

Características técnicas y constructivas sujetas a variación sin previo aviso. / We reserve the right to change specifications without prior notice. / Sujet technique et la conception de modifications sans préavis.

VV-6-6-RG 3.585 €	VV-6-9-RG 4.395 €	VV-6-13-RG 4.886 €	VV-6-16-RG 5.716 €
VV-6-6-RGM 3.518 €	VV-6-9-RGM 4.304 €	VV-6-13-RGM 4.844 €	VV-6-16-RGM 5.635 €
VV-6-6-RGB 3.463 €	VV-6-9-RGB 4.273 €	VV-6-13-RGB 4.769 €	VV-6-16-RGB 5.594 €

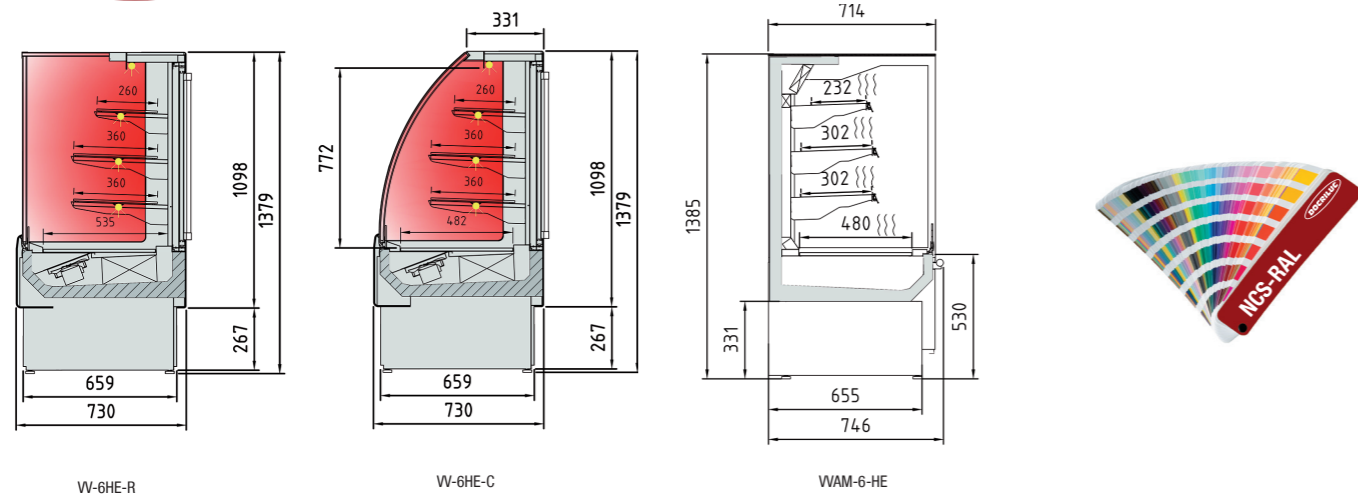

VV-6HE-9-C
Total lacado
Total lacquered
Laqué total

VVAM-6-9-HE



Detalle cajon trasero humidificador
Detail rear humidifier drawer
Détail tiroir arrière humidificateur

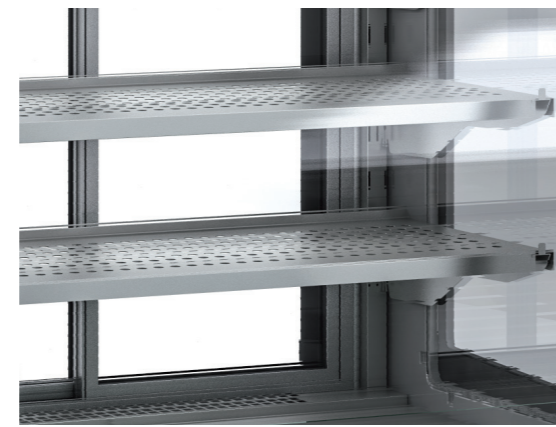

Detalle estantes de acero regulables
Detail stainless steel adjustable shelves
Détail d'étagères réglables en acier

CARACTERÍSTICAS TÉCNICAS

- Exterior fabricado en chapa de acero plastificada, lacada o inox
- Interior en acero inoxidable AISI-304 18/10.
- Cristal doble
- Perfilera en aluminio anodizado
- Estantes de acero regulables (en altura e inclinación), con iluminación LED
- Aislamiento de poliuretano inyectado, densidad 40 Kg/m³, bajo GWP y cero efecto ODP
- Cajon humidificador para aporte externo (solo VV)
- Control electrónico de temperatura
- **VV-HE vitrina cerrada caliente (+60°+70°) y (45% - 50% Hr)**
- **VVAM-HE vitrina abierta caliente (+60°+70°) y (45% - 50% Hr)**

TECHNICAL DATA

- External finish in plastic coated steel, lacquered or stainless steel
- Internal finish in AISI-304 18/10 stainless steel
- Double glazed
- Anodised aluminium profiles
- Adjustable steel shelves (height and tilt), with LED lighting
- 40 Kg/m³ density polyurethane insulation, low GWP and zero ODP effect
- Humidifier drawer (Only VV)
- Electronic temperature controller
- **VV-HE heat closed serve over counter (+60°+70°) and (45% - 50% Hr)**
- **VVAM heat open serve over counter (+60°+70°) and (45% - 50% Hr)**

CARACTÉRISTIQUES TECHNIQUES

- Extérieur fabriqué en tôle d'acier plastifiée, laquée ou inox
- Intérieur en acier inoxydable AISI 304 18/10
- Double vitrage
- Profils en aluminium anodisé
- Etagères d'acier réglable (en hauteur et inclinaison), avec éclairage LED.
- Isolation en polyuréthane injecté, densité de 40 Kg / m³, faible GWP et aucun effet ODP.
- Tiroir de l'humidificateur (VV modelés)
- Contrôle électronique de température
- **VV-HE : vitrine fermé chaud (+60°C à +70°C) et (45% - 50% Hr)**
- **VVAM-HE : vitrine ouvert chaud (+60°C à +70°C) et (45% - 50% Hr)**

Modelo Model Modèle	Largo Length Longueur (mm)	Área de estantes calefactado Refrigerated shelf area Surface des plans de chauffé (m ²)	Superficie total de exposición (TDA) Total display area (TDA) Surface totale de l'exposition (TDA) (m ²)	Volumen neto Net volume Volume utile (lts.)	Puertas correderas Sliding doors Portes coulissantes	Consumo Consumption Consommation (W)
VV-6HE-6	600	0,74	0,55	140	1	1049
VV-6HE-9	950	1,27	0,92	231	2	1683
VV-6HE-13	1300	1,78	1,29	322	2	2517
VV-6HE-16	1650	2,30	1,66	417	2	3351
VVAM-6HE-9	915	1,27	0,92	-	-	1683
VVAM-6HE-13	1265	1,78	1,29	-	-	2430

Características técnicas y constructivas sujetas a variación sin previo aviso. / We reserve the right to change specifications without prior notice. / Sujet technique et la conception de modifications sans préavis.

	VVAM-6HE-9 3.553 €		VVAM-6HE-13 4.024 €
	VV-6HE-6-R 2.930 €		VV-6HE-9-R 3.586 €
	VV-6HE-13-R 4.003 €		VV-6HE-16-R 4.795 €
	VV-6HE-6-C 2.858 €		VV-6HE-9-C 3.555 €
	VV-6HE-13-C 3.928 €		VV-6HE-16-C 4.748 €

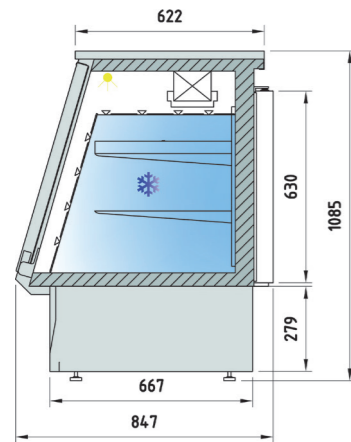

Detalle apertura frontal
Detail front opening
Détail ouverture frontale



VCC-9-20

CARACTERÍSTICAS TÉCNICAS

- Exterior en acero inox AISI-304
- Interior en acero inox AISI-304
- Puertas traseras con sistema de cierre automático y burlete magnético (permanece abierta al superar los 90° de apertura)
- Contrapuerta inox embutida
- Patas reguladoras de altura
- Iluminación interior LEDS
- Estantes interiores en acero plastificado
- Frontal abatible, cristal doble sobre marco de aluminio anodizado
- Evaporador estático con recubrimiento anticorrosión
- Unidad condensadora ventilada
- Evaporación automática del agua de descarche
- Aislamiento de poliuretano inyectado, densidad 40 Kg/m³, bajo GWP y cero efecto ODP
- Control digital de temperatura y descarches, eficiente en la gestión del consumo de energía
- Clase climática 4, (30°C 55%H.R.)
- Chasis en acero acabado epoxy

TECHNICAL DATA

- AISI-304 stainless steel exterior
- AISI-304 stainless steel interior
- Rear doors with self closing system, blocked opening hinge and magnetic gasket
- Rear-door by stamped steel
- Adjustable supports
- Interior lighting LEDS
- Shelves made of plasticized steel wire
- Double glazed front opening side, with anodized aluminium frame.
- Static evaporator, with anticorrosion coating.
- Veintilated condenser unit
- Automatic evaporation of defrost water
- 40 Kg/m³ density polyurethane insulation, low GWP and zero ODP effect
- Energy efficient digital controller of temperature and defrosts
- Climatic class 4, (30°C 55%H.R.)
- Chassis in epoxy finished steel

CARACTÉRISTIQUES TECHNIQUES

- Extérieur en inox AISI-304
- Intérieur en inox AISI.304
- Portes arrières avec système de fermeture automatique et bourrelet magnétique
- Contre-porte en acier estampé
- Hauteur réglable
- Éclairage intérieur LEDS
- Étagères intérieures en acier plastifié
- Façade rabattable, vitre double sur cadre d'aluminium anodisé
- Évaporateur statique avec recouvrement anticorrosion
- Groupe condensateur ventilé
- Évaporation automatique des eaux de dégivrage
- Isolation en polyuréthane injecté, densité 40 kg/m³, GWP faible et effet nul ODP
- Contrôle digital de température et de dégivrage, pour une gestion efficace de la consommation d'énergie
- Classe climatique 4, (30°C 55%H.R.)
- Châssis en acier fini époxy

*Modelos en HFC, consultar precio / HFC Models, consult prices / Modèles HFC, consulter prix

Modelo Model Modèle	Largo Length Longueur (mm.)	Área de estantes calefactado Refrigerated shelf area Surface des plans de chauffé (m ²)	Superficie total de exposición (TDA) Total display area (TDA) Surface totale de l'exposition (TDA) (m ²)	Potencia Frig. Frig Power Puissance Frig. (W)	Consumo Nominal Nominal Consumption Consommation Nominale (W)	Volumen neto Net volume Volume utile (Kg)	Puertas Doors Portes	Refrig. Coolant Réfrigérant
VCC-9-13	1315	1,83	0,37	781	417	289	2	R-290
VCC-9-15	1515	2,11	0,43	781	418	337	2	R-290
VCC-9-20	2015	2,84	0,59	949	485	456	3	R-290



Detalle vista trasera
Rear view detail
Détail de la vue arrière

OPCIONES · OPTIONS · OPTIONS

Set 4 ruedas	4 castors set	Jeu 4 roulettes	240 € x set
Puerta trasera cristal	Rear door glass	Porte arrière vitrée	210 € und.
230v 60Hz / 115v 60Hz	230v 60Hz / 115v 60Hz	230v 60Hz / 115v 60Hz	consultar - consult - consulter

Características técnicas y constructivas sujetas a variación sin previo aviso. / We reserve the right to change specifications without prior notice. / Sujet technique et la conception de modifications sans préavis.

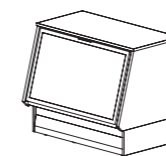

VCC-9-13 2.945 €

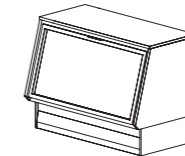

VCC-9-15 3.035 €

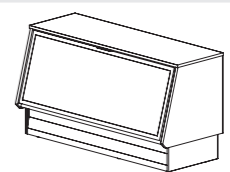

VCC-9-20 3.706 €

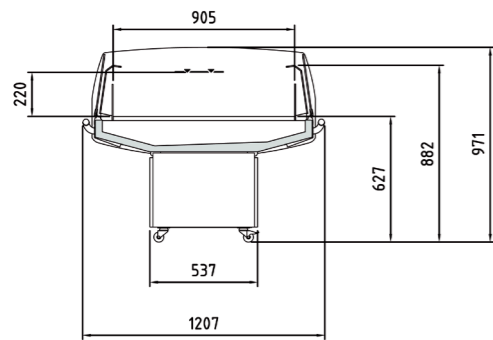

VIS-10-125

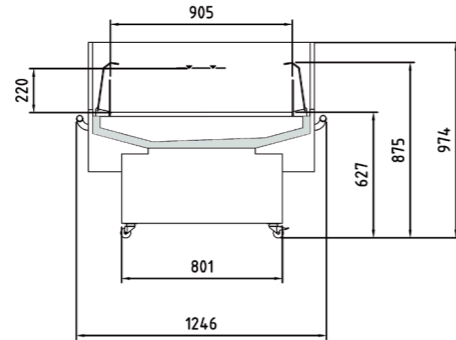

VISC-10-125



VISC-10-125

CARACTERÍSTICAS TÉCNICAS VIS

- Mueble promocional enchufable con grupo incorporado con amplia capacidad de carga.
- Gran posibilidad de personalización. Estándar: zócalo inferior y franjas en RAL 9005.
- Lateral panorámico cristal doble templado securizado, modelo metacrilato opcional
- Frontal vidrio templado securizado.
- Tubo paragolpes en acero inoxidable (de serie sólo frontal y trasero).
- Evaporador ventilado HC pintado en EPOXI con recubrimiento anticorrosión
- Interior en chapa de acero inoxidable (estándar) o pintado en EPOXI negro (sin incremento)
- Desescarche natural del evaporador
- Condensación ventilada.
- Evaporación automática de desescarche.
- Ruedas de serie.
- Plano de exposición regulable en inclinación.
- Ventiladores electromecánicos
- Control electrónico
- Temperatura de producto, según EN-ISO-23953: M2: -1°+5°C.
- Clase climática 3 (25°C, 60 H.R)

COMMON TECHNICAL VIS

- Plug-in promotional island with wide visibility of the product
- High customization possibilities. As standard: plinth and decorative stripes in colour RAL 9005.
- Securized tempered double glass panoramic end panel, optional methacrylate model
- Securized tempered frontal glass.
- Stainless steel bumper tube (as standard only frontal and rear bumper).
- Ventilated HC evaporator EPOXY painted with anticorrosive coating.
- Interior in stainless steel sheet (standard) or Black EPOXY coating (same price).
- Natural defrost of evaporator.
- Ventilated condensation.
- Auto defrost evaporation.
- Wheels as standard
- Adjustable tilting in display area
- Electromechanic fans
- Electronic control
- Product temperature, according to EN-ISO-23953: M2: -1°+5°C.
- Climatic class 3 (25°C, 60 H.R)

CARACTÉRISTIQUES TECHNIQUES VIS

- Unité enfichable promotionnelle avec groupe intégré avec une grande capacité de charge.
- Grande possibilité de personnalisation. Standard: plinthe inférieure et bandes en RAL 9005.
- Verre de sécurité trempé double côté panoramique, modèle en méthacrylate en option
- Verre trempé de sécurité à l'avant.
- Tube de pare-chocs en acier inoxydable (de série uniquement à l'avant et à l'arrière).
- Évaporateur ventilé HC peint en EPOXY avec revêtement anti-corrosion
- Intérieur en tôle d'acier inoxydable (standard) ou peint en EPOXY noir (sans augmentation)
- Dégivrage naturel de l'évaporateur
- Condensation ventilée.
- Évaporation de dégivrage automatique.
- Roues standard.
- Plan d'exposition réglable en inclinaison.
- Ventilateurs électromécaniques
- Contrôle électronique
- Température du produit, selon EN-ISO-23953: M2: -1° + 5°C.
- Classe climatique 3 (25 ° C, 60 H.R)

Modelo	Largo x Alto x Fondo	Área estantes refrigerados	Superficie total exposición	Volumen neto	Potencia frigorífica	Refrigerante	Consumo nominal
Model	Length x Height x Depth	Refrigerated shelf area	Total display area	Net volume	Cooling capacity	Refrigerant	Nominal power
Modelé	Longueur x hauteur x profondeur	Zone d'étagères réfrigérées	Surface totale d'exposition	Volume net	Puissance frigorifique	Réfrigérant	Consommation nominale
	(mm)	m2	(TDA)	(L)	(W)	(HC)	(W)
VIS-10-125	1250x971x1207	1,05	1,31	230	949	R-290	1089
VISC-10-125	1253x974x1246	1,05	1,31	230	949	R-290	1089

230v 60Hz / 115v 60Hz. consultar - consult - consulter

OPCIONES - OPTIONS - OPTIONS

Modelo	Interior lacado	Exterior lacado	Kit totem VIS	Kit totem + lona VIS	Cortina nocturna	Kit puertas	Paragolpes tubo inox (Lateral 1 extremo.)	Kit unión 2 vitrinas
Model	Inside lacquered	Outside lacquered	Totem VIS kit	Totem + canvas VIS kit	Night blind	Doors kit	Stainless steel bumper (One side)	Union kit 2 showcases
Modèle	Intérieur laqué	Extérieur laqué	Kit totem VIS	Kit totem + toile VIS	Rideau de nuit	Kit de porte	Pare-chocs en acier inoxydable (une cote)	Kit Union 2 vitrines
VIS-10-125	220 €	260 €	100 €	311 €	242 €	708 €	108 €	223 €
VISC-10-125	220 €	260 €	100 €	311 €	242 €	708 €	108 €	223 €

Características técnicas y constructivas sujetas a variación sin previo aviso. / We reserve the right to change specifications whitout prior notice. / Sujet technique et la conception de modifications sans préavis.

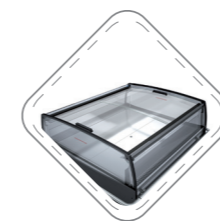

Puertas correderas
Slider doors



Paragolpes lateral opcional
Optional side bumper



VIS-10-125



Clase Eficiencia Energética *
Energy Efficiency Class *

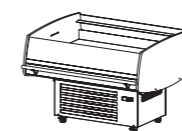

VIS-10-125 **3.420 €**



VISC-10-125 **3.420 €**

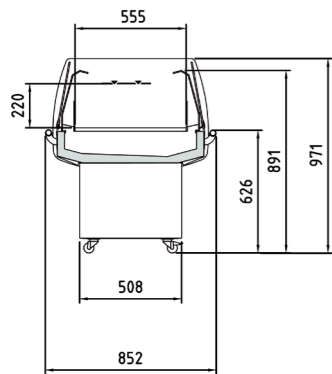

VIS-90

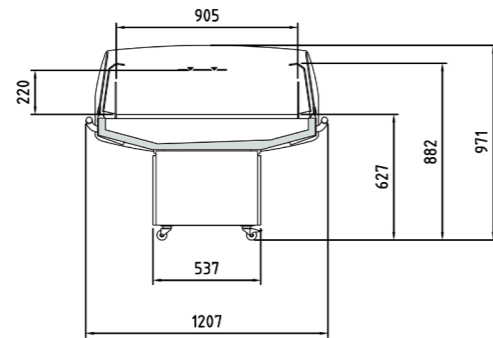

VIS-10-190

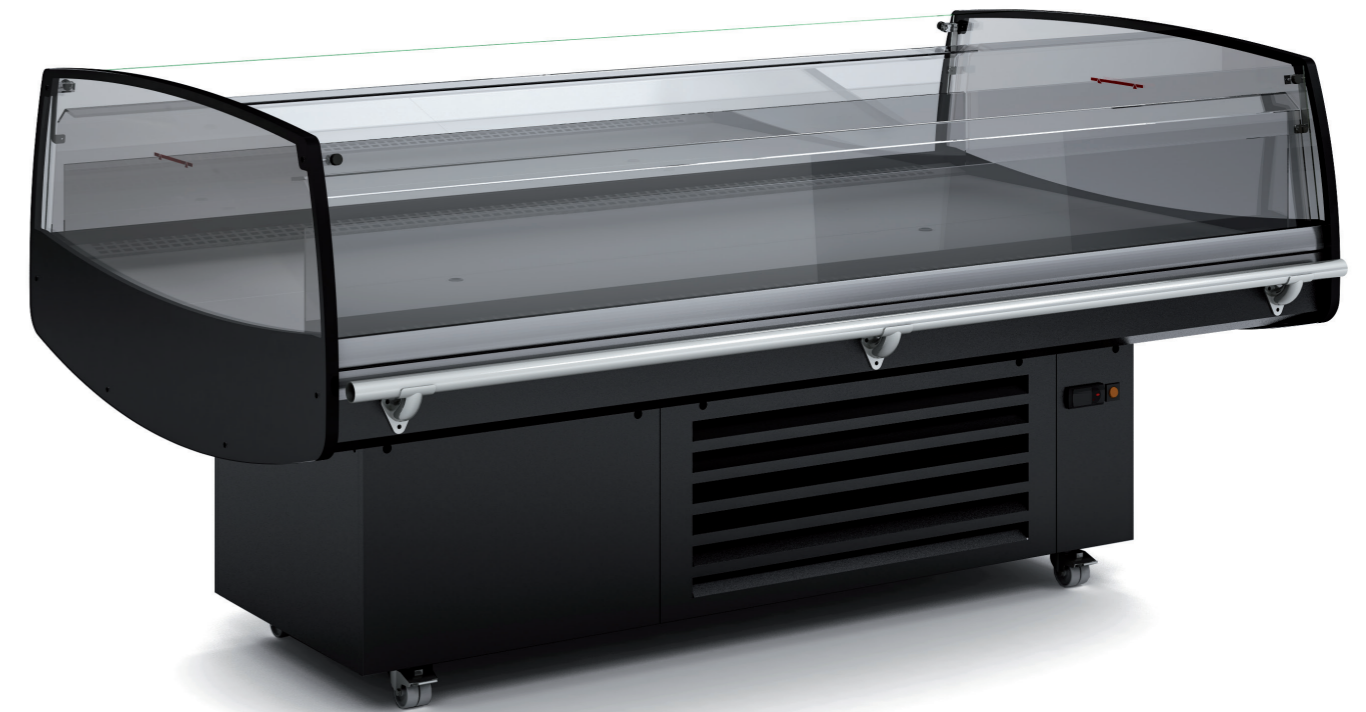

VIS-10-190



VIS-90

Totem promocional
Promotional totem

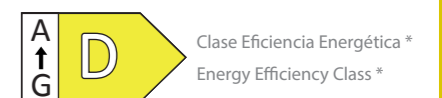

Clase Eficiencia Energética *
Energy Efficiency Class *

VIS-90

Exterior plastificado negro, interior acero inox
Exterior plasticized black, stainless steel interior
Extérieur noire plastifié, acier inoxydable l'intérieur



VIS-90 **2.999 €**

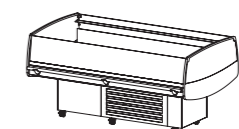

VIS-10-190 **5.421 €**

CARACTERÍSTICAS TÉCNICAS VIS

- Mueble promocional enchufable con grupo incorporado con amplia capacidad de carga.
- Gran posibilidad de personalización. Estándar: zócalo inferior y franjas en RAL 9005.
- Lateral panorámico cristal doble templado securizado
- Frontal vidrio templado securizado.
- Tubo paragolpes en acero inoxidable (de serie sólo frontal y trasero).
- Evaporador ventilado HC pintado en EPOXI con recubrimiento anticorrosión
- Interior en chapa de acero inoxidable (estándar) o pintando en EPOXI negro (sin incremento)
- Desescarche natural del evaporador
- Condensación ventilada.
- Evaporación automática de desescarche.
- Ruedas de serie.
- Plano de exposición regulable en inclinación.
- Ventiladores electromecánicos
- Control electrónico
- Temperatura de producto, según EN-ISO-23953: M2: -1°+5°C.
- Clase climática 3 (25°C, 60 H.R)

COMMON TECHNICAL VIS

- Plug-in promotional island with wide visibility of the product
- High customization possibilities. As standard: plinth and decorative stripes in colour RAL 9005.
- Securized tempered double glass panoramic end panel
- Securized tempered frontal glass.
- Stainless steel bumper tube (as standard only frontal and rear bumper).
- Ventilated HC evaporator EPOXY painted with anticorrosive coating.
- Interior in stainless steel sheet (standard) or Black EPOXY coating (same price).
- Natural defrost of evaporator.
- Ventilated condensation.
- Auto defrost evaporation.
- Wheels as standard
- Adjustable tilting in display area
- Electromechanic fans
- Electronic control
- Product temperature, according to EN-ISO-23953: M2: -1°+5°C.
- Climatic class 3 (25°C, 60 H.R)

CARACTÉRISTIQUES TECHNIQUES VIS

- Unité enfichable promotionnelle avec groupe intégré avec une grande capacité de charge.
- Grande possibilité de personnalisation. Standard: plinthe inférieure et bandes en RAL 9005.
- Verre de sécurité trempé double côté panoramique
- Verre trempé de sécurité à l'avant.
- Tube de pare-chocs en acier inoxydable (de série uniquement à l'avant et à l'arrière).
- Évaporateur ventilé HC peint en EPOXY avec revêtement anti-corrosion
- Intérieur en tôle d'acier inoxydable (standard) ou peint en EPOXY noir (sans augmentation)
- Dégivrage naturel de l'évaporateur
- Condensation ventilée.
- Évaporation de dégivrage automatique.
- Roues standard.
- Plan d'exposition réglable en inclinaison.
- Ventilateurs électromécaniques
- Contrôle électronique
- Température du produit, selon EN-ISO-23953: M2: -1° + 5°C.
- Classe climatique 3 (25 ° C, 60 H.R)

Modelo	Largo x Alto x Fondo	Área estantes refrigerados	Superficie total exposicion	Volumen neto	Potencia frigorífica	Refrigerante	Consumo nominal
Model	Length x Height x Depth	Refrigerated shelf area	Total display area	Net volume	Cooling capacity	Refrigerant	Nominal power
Modelé	Longueur x hauteur x profondeur	Zone d'étagères réfrigérées	Surface totale d'exposition	Volume net	Puissance frigorifique	Réfrigérant	Consommation nominale
	(mm)	m2	(TDA)	(L)	(W)	(HC)	(W)
VIS-90	900x971x852	0,48	0,67	105	572	R-290	882
VIS-10-190	1915x971x1207	1,62	2,03	356	1419	R-290	1356

230v 60Hz / 115v 60Hz. consultar - consult - consulter

OPCIONES · OPTIONS · OPTIONS

Modelo	Interior lacado	Exterior lacado	Kit totem VIS	Kit totem + lona VIS	Cortina nocturna	Kit puertas	Paragolpes tubo inox (Lateral 1 extremo.) Stainless steel bumper (One side)	Kit unión 2 vitrinas
Model	Inside lacquered	Outside lacquered	Totem VIS kit	Totem + canvas VIS kit	Night blind	Doors kit	Pare-chocs en acier inoxydable (une cote)	Union kit 2 showcases
Modèle	Intérieur laqué	Extérieur laqué	Kit totem VIS	Kit totem + toile VIS	Rideau de nuit	Kit de porte		Kit Union 2 vitrines
VIS-90	165 €	195 €	100 €	311 €	175 €	560 €	108 €	223 €
VIS-10-190	330 €	390 €	100 €	311 €	321 €	980 €	108 €	223 €

Características técnicas y constructivas sujetas a variación sin previo aviso. / We reserve the right to change specifications whitout prior notice. / Sujet technique et la conception de modifications sans préavis.

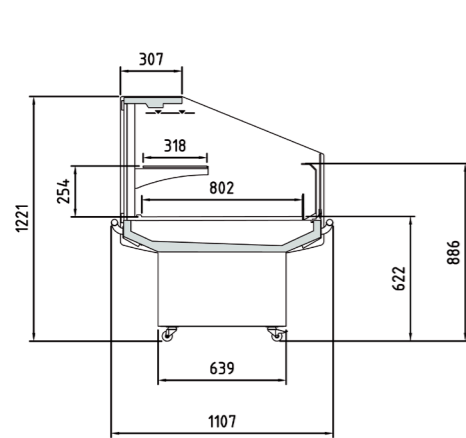

VIS-9-125-1E

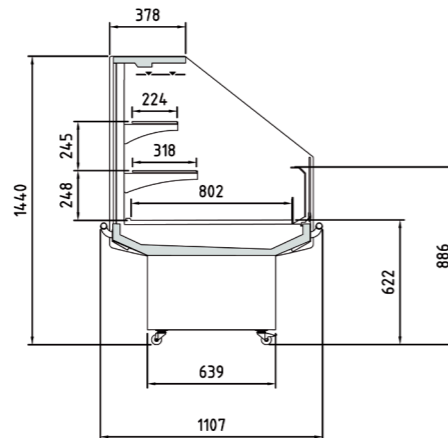

VIS-9-125-2E

CARACTERÍSTICAS TÉCNICAS VIS

- Mueble promocional enchufable con grupo incorporado con amplia capacidad de carga.
- Gran posibilidad de personalización. Estándar: zócalo inferior y franjas en RAL 9005.
- Lateral panorámico cristal doble templado securizado.
- Frontal vidrio templado securizado.
- Trasera en doble cristal templado securizado.
- Estantes de cristal templado.
- Tubo paragolpes en acero inoxidable (de serie sólo frontal y trasero).
- Evaporador ventilado HC pintado en EPOXI con recubrimiento anticorrosión
- Interior en chapa de acero inoxidable (estándar) o pintando en EPOXI negro (sin incremento)
- Desescarche natural del evaporador
- Condensación ventilada.
- Evaporación automática de desescarche.
- Ruedas de serie.
- Ventiladores electromecánicos.
- Control electrónico.
- Temperatura de producto, según EN-ISO-23953: M2: -1°+7°C.
- Clase climática 3 (25°C, 60 H.R)

COMMON TECHNICAL VIS

- Plug-in promotional island with wide visibility of the product
- High customization possibilities. As standard: plinth and decorative stripes in colour RAL 9005.
- Securized tempered double glass panoramic end panel.
- Securized tempered frontal glass.
- Securized tempered double glass rear panel.
- Tempered glass shelves.
- Stainless steel bumper tube (as standard only frontal and rear bumper).
- Ventilated HC evaporator EPOXY painted with anticorrosive coating.
- Interior in stainless steel sheet (standard) or Black EPOXY coating (same price).
- Natural defrost of evaporator.
- Ventilated condensation.
- Auto defrost evaporation.
- Wheels as standard.
- Electromechanic fans.
- Electronic control.
- Product temperature, according to EN-ISO-23953: M2: -1°+7°C
- Climatic class 3 (25°C, 60 H.R)

CARACTÉRISTIQUES TECHNIQUES VIS

- Unité enchâssable promotionnelle avec groupe intégré avec une grande capacité de charge.
- Grande possibilité de personnalisation. Standard: plinthe inférieure et bandes en RAL 9005.
- Verre de sécurité trempé double côté panoramique.
- Verre trempé de sécurité avant.
- Fond en verre de sécurité double trempé.
- Étagères en verre trempé.
- Tube de pare-chocs en acier inoxydable (de série uniquement à l'avant et à l'arrière).
- Évaporateur ventilé HC peint en EPOXY avec revêtement anti-corrosion
- Intérieur en tôle d'acier inoxydable (standard) ou peinture en EPOXY noir (pas d'augmentation)
- Dégivrage naturel de l'évaporateur
- Condensation ventilée.
- Évaporation de dégivrage automatique.
- Roues standard.
- Ventilateurs électromécaniques.
- Contrôle électronique.
- Température du produit, selon EN-ISO-23953: M2: -1° + 7°C.
- Classe climatique 3 (25 ° C, 60 H.R)



VIS-9-125-1E



Paragolpes lateral opcional
Optional side bumper



VIS-9-125-2E

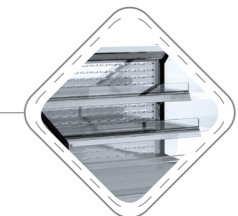

Tope estante metacrilato opcional
Optional methacrylate shelf stop

Modelo	Largo x Alto x Fondo	Área estantes refrigerados	Superficie total exposicion	Volumen neto	Estantes	Potencia frigorífica	Refrigerante	Consumo nominal
Model	Length x Height x Depth	Refrigerated shelf area	Total display area	Net volume	Shelves	Cooling capacity	Refrigerant	Nominal power
Modelé	Longueur x hauteur x profondeur	Zone d'étagères réfrigérées	Surface totale d'exposition	Volume net	Étagères	Puissance frigorifique	Réfrigérant	Consommation nominale
	(mm)	m2	(TDA)	(L)	(Uds.)	(W)	(HC)	(W)
VIS-9-125-1E	1250x1221x1107	1,28	1,2	304	1	1419	R-290	1316
VIS-9-125-2E	1250x1440x1107	1,7	1,36	405	2	1937	R-290	1666

230v 60Hz / 115v 60Hz. consultar - consult - consulter

OPCIONES - OPTIONS - OPTIONS

Modelo	Interior lacado	Exterior lacado	Kit totem VIS	Kit totem + lona VIS	Paragolpes tubo inox (Lateral 1 extremo.) Stainless steel bumper (One side)	Kit unión 2 vitrinas
Model	Inside lacquered	Outside lacquered	Totem VIS kit	Totem + canvas VIS kit	Pare-chocs en acier inoxydable (une cote)	Union kit 2 showcases
Modelé	Intérieur laqué	Extérieur laqué	Kit totem VIS	Kit totem + toile VIS		Kit Union 2 vitrines
VIS-9-125-1E	220 €	390 €	100 €	311 €	108 €	223 €
VIS-9-125-2E	220 €	520 €	100 €	311 €	108 €	223 €

Características técnicas y constructivas sujetas a variación sin previo aviso. / We reserve the right to change specifications without prior notice. / Sujet technique et la conception de modifications sans préavis.



VIS-9-125-1E 3.762 €

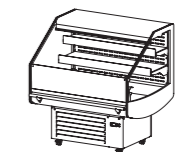

VIS-9-125-2E 4.287 €

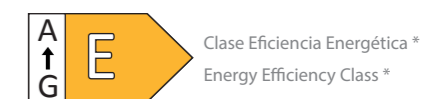

Clase Eficiencia Energética *
Energy Efficiency Class *

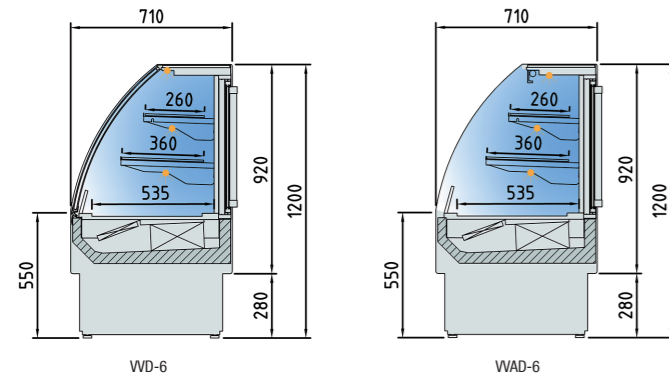
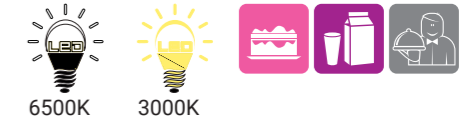

CARACTERÍSTICAS TÉCNICAS	TECHNICAL DATA	CARACTÉRISTIQUES TECHNIQUES
<ul style="list-style-type: none"> Exterior frontal fabricado en chapa de acero plastificada estandar, inferior en plastificado gris RAL 7040 Costados de cristal doble con serigrafía gris RAL 7040 Interior en acero acabado epoxy blanco Cristal frontal doble, excepto modelo VVAD Perfilería en aluminio anodizado Estantes de cristal con iluminación LED Aislamiento de poliuretano inyectado, densidad 40 Kg/m³, bajo GWP y cero efecto ODP Evaporador ventilado Descarga automática con evaporación automática Control electrónico de temperatura Clase climática 3 (25°C 60%HR) VV vitrina refrigerada para snack (+2°+8°) 	<ul style="list-style-type: none"> Front exterior made of standard laminated steel sheet, lower in RAL 7040 gray plastic Double glass sides with gray screen printing RAL 7040 Steel interior epoxy finish white Double front glass, except VVAD model Anodized aluminum profiles Glass shelves with LED lighting Injected polyurethane insulation, density 40 Kg / m³, low GWP and zero ODP effect Ventilated evaporator Automatic defrost with automatic evaporation Electronic temperature control Climatic class 3 (25 ° C 60% Hr) VV refrigerated showcase for snack (+ 2 ° + 8 °) 	<ul style="list-style-type: none"> Façade extérieure en tôle d'acier laminé standard, inférieure en plastique gris RAL 7040 Double vitrage avec sérigraphie grise RAL 7040 Finition époxy intérieure en acier blanc Double vitre frontale, sauf modèle VVAD Profils en aluminium anodisé Étagères en verre avec éclairage LED Isolation en polyuréthane injecté, densité 40 Kg / m³, faible GWP et effet ODP nul Évaporateur ventilé Dégivrage automatique avec évaporation automatique Contrôle électronique de la température Classe climatique 3 (25 ° C 60% Hr) Vitrine réfrigérée VV pour snack (+ 2 ° + 8 °)

COLORES DECORACIÓN STANDARD / COLORS STANDARD DECORATION / COULEURS POUR LA DÉCORER STANDARD



VVD-6-13-C

Modelo Model Modèle	Largo Length Longueur	Área de estantes refrigerados Refrigerated shelf area Surface des plans de chargement refroidis	Superficie total de exposición (TDA) Total display area Surface totale de l'exposition	Volumen Neto Net Volume Volume utile	Puertas Doors Portes	Potencia frigorífica Cooling capacity Puissance frigorifique	Consumo Nominal Nominal Power Consommation Nominale	Refrigerante Coolant Réfrigérant
	(mm)	(m ²)	R	(m ³)	(Uds)	(W)	(W)	
VVD-6-9	912	0,94	0,74	179	2	949	1140	R-290
VVD-6-13	1262	1,32	0,93	249	2	949	1501	R-290
VVAD-6-9	912	0,94	1,10	179	2	949	1380	R-290
VVAD-6-13	1262	1,32	1,49	249	2	1419	1670	R-290

*Modelos en HFC, consultar precio / HFC Models, consult prices / Modèles HFC, consulter prix

230v 60Hz / 115v 60Hz. consultar - consult - consulter

Características técnicas y constructivas sujetas a variación sin previo aviso. / We reserve the right to change specifications without prior notice. / Sujet technique et la conception de modifications sans préavis.

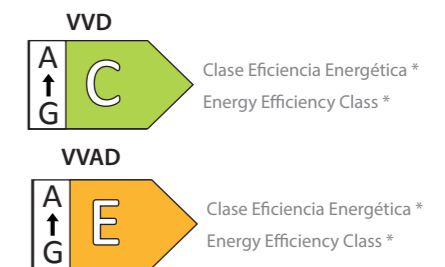

	VVD-6-9-C	3.575 €		VVD-6-13-C	4.025 €		VVAD-6-9-C	3.789 €		VVAD-6-13-C	4.348 €
--	-----------	---------	--	------------	---------	--	------------	---------	--	-------------	---------

Vitrinas verticales de sobremesa



VIVES-7

- Esta vitrina de reducidas dimensiones presenta el producto fresco en las mejores condiciones de aspecto y calidad. Es versátil y ligera, ideal para espacios reducidos por la poca superficie que ocupa.
- La visibilidad de la vitrina es máxima ya que las 4 caras de la vitrina son transparentes lo que permite exhibir todos los productos. Además, la luminosidad está asegurada por las tiras de LED interior.
- Temperatura de trabajo +3 °C a +8 °C
- Iluminación LED interior
- Doble cristal
- 2 Estantes regulables en altura
- Termostato y termómetro digital.
- Refrigerante R600a.
- Desescarche automático. Evaporación automática del agua de desescarche.
- Dimensiones del estante 335 x 340 mm.
- Estas vitrinas son un elemento principal en tiendas donde se quiera mejorar la venta por impulso o la venta de productos alternativos o complementarios. El diseño de la vitrina transmite una imagen del producto donde el centro de atención es el propio producto y su frescura.



Las 4 caras de la vitrina son transparentes.



Termostato y termómetro digital. Desescarche automático.



Estantes regulables en altura.

Vitrinas verticales de sobremesa + 3°C a +8°C

Modelo	Referencia	Capacidad (litros)	Potencia (W)	Nº estantes	Temperatura trabajo (°C)	Dimensiones (mm)	P.V.P. Euros €
VIVES-5 HC	19072956	58	164	2	+3°C a + 8°C	428 x 386 x 849	694,00
VIVES-7 HC	19072958	78	184	3	+3°C a + 8°C	428 x 386 x 1000	777,00
VIVES-9 HC	19072959	98	200	4	+3°C a + 8°C	428 x 386 x 1150	853,00

Vitrina refrigerada de exposición



VICO-300

- Visión panorámica del producto expuesto a través de sus 4 caras de cristal.
- Gran capacidad de almacenamiento con iluminación led en dos esquinas verticales que incrementa el reclamo y exposición de los productos.
- Rango de temperatura de trabajo de +3 °C a +10 °C que ofrece una gran flexibilidad para guardar diferentes productos como pueden ser ensaladas, botellas, latas de refresco o comidas frescas preparadas.
- La vitrina dispone de doble tiras de LED en el interior para mejorar la claridad del producto y apreciar todos sus detalles.
- Un diseño atractivo gracias a sus formas curvadas, el doble acristalamiento y el acabado exterior en blanco que se integrarán en la decoración y el ambiente de la tienda.
- Se suministran 4 estantes plastificados blancos regulables en altura para organizar el surtido en el interior.
- Dimensiones del estante: 404 x 411mm. 4 pies con regulación para asegurar un asentamiento seguro.
- Gas refrigerante R290. Evaporación automática del agua de desescarche.
- Termostato y termómetro digital para controlar en todo momento la temperatura y conservación del producto.
- La vitrina VICO es una vitrina moderna, ideal para transmitir profesionalidad en el servicio, sugerir sensaciones a nuestro cliente y mejorar la rentabilidad del local con la venta de productos de mayor valor añadido.



La vitrina dispone de doble tiras de LED en el interior.



La vitrina VICO tiene una gran visibilidad y protagonismo en la tienda.



4 estantes plastificados blancos regulables en altura.

Vitrina refrigerada de exposición +3°C a +10°C

Modelo	Referencia	Capacidad (litros)	Potencia (W)	Temperatura trabajo (°C)	Dimensiones (mm)	P.V.P. Euros €
VICO-300 HC	19072960	217	260	+2°C a +8°C	515 x 485 x 1842	1.910,00



VERS-120

Vitrina expositora refrigerada sobremesa

- Por las reducidas dimensiones y el amplio campo de visión del producto expuesto, esta vitrina es ideal para zonas de la tienda con tráfico de clientes y en donde queramos favorecer la venta adicional de productos frescos.
- Temperatura de trabajo 3 °C a 8 °C.
- Sistema de refrigeración ventilado.
- Evaporación automática del agua de condesados.
- Nivel sonoro 40dbA.
- Gracias a la geometría del interior, el frío se distribuye por todos los estantes manteniendo una temperatura homogénea en el interior.
- La regulación y control de la temperatura se realiza mediante termostato electrónico, van dotadas de termómetro con display tipo LED.
- De dotación se suministran con 2 estantes regulables en altura.
- La reposición del producto se realiza utilizando las 2 puertas correderas posteriores.
- Para incrementar la exposición del producto, todas las vitrinas cuentan con iluminación



Están dotadas de iluminación en el interior que realza los detalles del producto.



La reposición del producto se realiza utilizando las 2 puertas correderas posteriores.



Gran capacidad de exposición del producto.

Vitrina expositora refrigerada sobremesa 0°C a +12°C

Modelo	Referencia	Medidas totales (mm)	Potencia (W)	Capacidad (litros)	P.V.P. Euros €
VERS-100 HC	19072787	700 x 467 x 676	150	85	856,00
VERS-120 HC	19072789	700 x 575 x 676	160	115	1.132,00
VERS-160 HC	19072790	880 x 575 x 676	160	146	1.281,00



VECS-120

Vitrina expositora caliente sobremesa

- Vitrina caliente de sobremesa ideal para la presentación y exposición de productos calientes como pizzas, bollería, bocadillos, etc.
- Conserva la temperatura de los alimentos expuestos a una óptima temperatura de consumo, ya que el calor es repartido en todo el interior mediante un ventilador creando una temperatura homogénea en todos los estantes de exposición.
- Temperatura de trabajo 30 °C a 90 °C.
- La reposición del producto se realiza utilizando las 2 puertas correderas posteriores.
- Para incrementar la exposición del producto, todas las vitrinas cuentan con iluminación.
- Pensada para un uso continuado e intensivo en el punto de venta, permite una fácil limpieza de los cristales y un fácil acceso en el interior.
- Dispone de 3 niveles de exposición, iluminación interior LED para destacar los productos. De dotación se suministran 2 estantes regulables en altura.
- Para mantener la humedad de los alimentos y evitar que se resequen, la vitrina incorpora una bandeja de evaporación de agua.
- Con interruptor de encendido de la vitrina, control independiente de la iluminación interior y un control de la temperatura de 30 °C a 90 °C para conservar la temperatura de los alimentos expuestos de manera óptima.
- Un diseño moderno para una vitrina que permite aumentar las compras por impulso o la venta adicional o de algún producto complementario en el punto de venta.



Incorpora bandeja de evaporación de agua.



Cristal frontal abatible para facilitar limpieza.



3 niveles de exposición e iluminación interior LED.

Vitrina expositora caliente sobremesa +30°C a +90°C

Modelo	Referencia	Medidas totales (mm)	Potencia (W)	Capacidad (litros)	P.V.P. Euros €
VECS-100	19013908	700 x 462 x 663	800	85	823,00
VECS-120	19013909	700 x 604 x 675	800	115	951,00
VECS-160	19013910	880 x 604 x 675	1500	146	1.084,00



VERA-900-C



Vitrinas refrigeradas con cristal curvo - fondo 700

- Vitrinas refrigeradas con puertas abatibles posteriores.
- Eficiente sistema de refrigeración ventilado. Desescarche automático.
- Refrigerante ecológico R290.
- Aislamiento de poliuretano inyectado, libre de CFC, con una densidad de 40 Kg/m³.
- Base de la vitrina fabricada totalmente en acero inox.
- Puertas abatibles en doble cristal.
- Cristales laterales y frontales en doble cristal templado para asegurar una mayor aislamiento, pérdidas energéticas y condensaciones.
- Control y display electrónico de control de la temperatura.
- Clase climática 4 (30°C y 55%).
- Encimera superior en acero inoxidable.
- 3 estantes de exposición con LED integrado regulables.
- Bancada en acero lacado blanco.
- Temperatura de trabajo: 2 °C / 8°C.
- Incluye 4 ruedas y 2 con freno.



Gran capacidad de exposición del producto.



Control de temperatura electrónico.



Están dotadas de iluminación en el interior que incrementa los detalles del producto.

Vitrinas refrigeradas con cristal curvo - fondo 700 +2°C a +8°C

Modelo	Referencia	Medidas totales (mm)	Potencia (W)	Temperatura trabajo (°C)	Descripción	P.V.P. Euros €
VERA-900-C	19066918	925 x 702 x 1420	525	+2° a +8° C	Cerrada lado cliente	4.122,00
VERA-1200-C	19066920	1225 x 702 x 1420	540	+2° a +8° C	Cerrada lado cliente	4.644,00
VERA-1500-C	19091438	1525 x 702 x 1420	550	+2° a +8° C	Cerrada lado cliente	4.950,00



VERA-900-R



Vitrinas refrigeradas con cristal recto - fondo 700

- Vitrinas cúbicas refrigeradas con puertas abatibles posteriores cerrada lado cliente.
- Eficiente sistema de refrigeración ventilado. Desescarche automático.
- Aislamiento de poliuretano inyectado, libre de CFC, con una densidad de 40 Kg/m³.
- Base de la vitrina fabricada totalmente en acero inox.
- Puertas correderas en doble cristal.
- Cristales laterales y frontales en doble cristal templado para asegurar una mayor aislamiento, pérdidas energéticas y condensaciones.
- Resistencia de condensación frontal.
- Control y display electrónico de control de la temperatura.
- Clase climática 4 (30°C y 55%).
- Encimera superior en acero inoxidable.
- 3 estantes de exposición con LED integrado regulables.
- Bancada en acero lacado blanco.
- Temperatura de trabajo: 2 °C / 8°C.
- Incluye 4 ruedas y 2 con freno.



Están dotadas de iluminación en el interior que incrementa los detalles del producto.



Puertas correderas en doble cristal.



Gran capacidad de exposición del producto.

Vitrinas refrigeradas con cristal recto - fondo 700 +2°C a +8°C

Modelo	Referencia	Medidas totales (mm)	Potencia (W)	Temperatura trabajo (°C)	Descripción	P.V.P. Euros €
VERA-900-R	19066922	925 x 702 x 1410	525	+2° a +8° C	Cerrada lado cliente	4.141,00
VERA-1200-R	19066924	1225 x 702 x 1410	540	+2° a +8° C	Cerrada lado cliente	4.655,00
VERA-1500-R	19091450	1525 x 702 x 1410	550	+2° a + 8° C	Cerrada lado cliente	4.950,00

RC / RH

CARACTERÍSTICAS PRINCIPALES

- Expositor de sobremesa con refrigeración ventilada (modelos RC) o caliente (modelos RH) con cristal templado.
- Doble vidrio para reducir la dispersión.
- Puerta y vidrio curvos.
- Base de acero inoxidable.
- Termostato digital.
- Luz LED.
- Estantes ajustables de cromo plateado.
- Puertas posteriores correderas en ambas versiones.

CARACTERÍSTICAS TÉCNICAS

MODELO		RC100	RC120	RC160	RH120	RH160
Código		01RW0088	01RW0094	01RW0090	01RW0091	01RW0092
Capacidad neta	L	100	120	160	120	160
Rango de temperatura	°C	+1 / +12	+1 / +12	+1 / +12	+30 / +90	+30 / +90
Alimentación eléctrica	V / Ph / Hz	230 / 1 / 50	230 / 1 / 50	230 / 1 / 50	230 / 1 / 50	230 / 1 / 50
Potencia eléctrica	W	160	230	230	1100	1500
Desescarche	Tipo	Automático	Automático	Automático	-	-
Evaporador	Tipo	Ventilado	Ventilado	Ventilado	-	-
Clasificación energética		B	B	B	No aplica	No aplica
Refrigerante	Tipo	R-600a	R-600a	R-600a	-	-
Ancho / fondo / alto	mm	682 / 450 / 675	696 / 586 / 686	874 / 568 / 686	678 / 568 / 670	856 / 568 / 670
Peso neto	kg	39	64	71	48	56
PVP		1.035 €	1.235 €	1.400 €	980 €	1.080 €

Aplicaciones



Características



RH120



RC120



RC100



Elevada luminosidad LED.



Panel inferior en acero inoxidable.

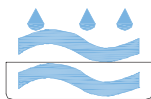

DE SERIE
STANDAR

De serie 4000K, opcional 2700K o Red fresh
4000K standard, on demand 2700K or soft red



VVD-6-13

Características técnicas y constructivas sujetas a variación sin previo aviso

VVD vitrina cerrada, doble cristal frontal

VVAD vitrina autoservicio

- Exterior fabricado en chapa de acero plastificada, parte inferior color gris RAL 7040
- Costados en cristal doble con serigrafía
- Interior en acero pintado epoxy
- Cristal doble templado: frontal, laterales y puertas
- Perfilería en aluminio anodizado
- Estantes de cristal, con iluminación LED 6500 K, fijos en altura
- Opción LED 3000 K (luz cálida) o ROSA
- Aislamiento de poliuretano inyectado, densidad 40 Kg/m³, cero efectos ODP y GWP
- Evaporador ventilado
- Descarche automático con evaporación automática
- Condensación ventilada
- Control electrónico de temperatura
- Indicador de temperatura
- Clase climática 3 (25°C 60%)

Las vitrinas expositoras VVD y VVAD, se adaptan a las necesidades de puntos de venta al público donde se requiere la exposición asistida al cliente o el autoservicio.

Colores opcionales decoración frontal, incluidos en precio
Optional colors front decoration, free of charge

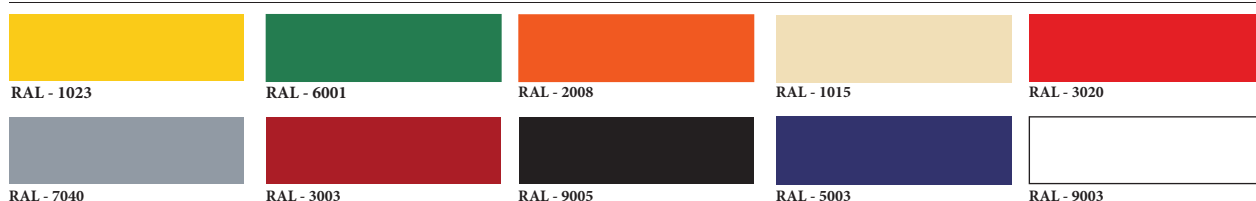

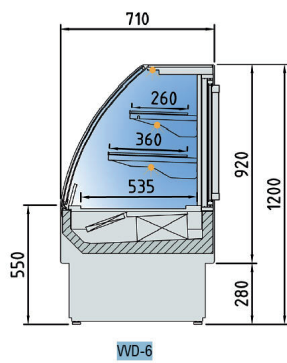

VVD-6

VVD-6-9-C
VVD-6-13-C

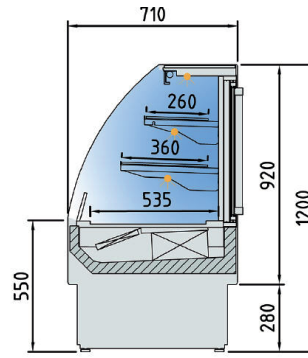

VVAD-6

VVAD-6-9-C
VVAD-6-13-C

Modelo Model	Rango Range	Largo Length (mm)	Área de estantes refri- gerados Refrigerated shelf area (m ²)	Superficie total de exposición (TDA) Total display area R	Volume utile (m ³)	Puertas Doors (Uds)	Potencia frigorífica Cooling capacity (W)	Consumo Nominal Nominal Power (W)	Refrigerante Coolant
VVD-6-9	+2°C +8°C	912	0,94	0,74	179	2	949	1140	R-290
VVD-6-13	+2°C +8°C	1262	1,32	0,93	249	2	949	1501	R-290
VVAD-6-9	+2°C +8°C	912	0,94	1,10	179	2	949	1380	R-290
VVAD-6-13	+2°C +8°C	1262	1,32	1,49	249	2	1419	1670	R-290

FR

Caractéristiques techniques et de construction sujettes à modification sans préavis

VVD vitrine fermée, double vitre frontale
VVAD vitrine libre-service

- Extérieur en tôle d'acier plastifiée, partie inférieure gris RAL 7040
- Côtés en double verre avec sérigraphie
- Intérieur en acier peint époxy
- Double verre trempé : façade, côtés et portes
- Profilés en aluminium anodisé
- Étagères en verre, avec éclairage LED 6500 K, fixes en hauteur
- Option LED 3000 K (lumière chaude) ou ROSE
- Isolation en polyuréthane injecté, densité 40 Kg/m³, zéro effets ODP et GWP
- Évaporateur ventilé
- Dégivrage automatique avec évaporation automatique
- Condensation ventilée
- Contrôle électronique de la température
- Indicateur de température
- Classe climatique 3 (25°C 60%)

EN

We reserve the right to change specifications without prior notice

VVD double glazed front
VVAD self-service

- External finish in plastic coated steel, base in grey color, RAL 7040
- Double glazed sides with serigraphy
- Epoxy painted internal finish
- Tempered double glazed: front, sides and doors
- Anodised aluminium profiles
- Glass shelves, with 6500 K LED lighting, height not adjustable
- Optional 3000 K LED (soft light) or PINK
- 40 Kg/m³ density polyurethane insulation, zero ODP and GWP
- Ventilated evaporator
- Auto defrost and automatic evaporation
- Ventilated condensation
- Electronic temperature controller
- External thermometer
- Climate class 3 (25°C 60%)



Les vitrines VVD et VVAD sont adaptées aux besoins des points de vente au public où l'affichage assisté par le client ou le libre-service est requis.

The VVD and VVAD display cabinets are adapted to the needs of points of sale to the public where customer-assisted display or self-service is required.

VITRINA EXPOSITORA MODULAR SERIE STAR SNACK, CRISTAL CURVO

CURVED GLASS STAR SNACK MODULAR DISPLAY

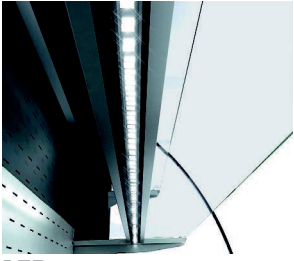

LED estantes
Shelves LED lighting

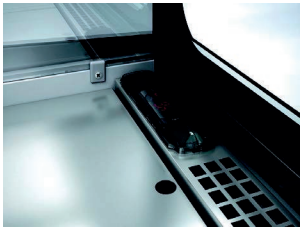

Centralita digital protegida
Electronic control protected



WV-6-13-C



VV-6-6-C

ES Características técnicas y constructivas sujetas a variación sin previo aviso

VV vitrina refrigerada para snack (+2°+8°)

VVB vitrina refrigerada para chocolates (+14°+17°, 55% HR)

- Exterior fabricado en chapa de acero plastificada, lacada o inox
- Costados en ABS inyectado
- Interior en acero inoxidable AISI-304 18/10.
- Cristal doble templado: frontal, laterales y puertas
- Perfilería en aluminio anodizado
- Estantes de cristal, con iluminación LED 4000 K
- Opción LED 2700 K (luz cálida) o ROSA, al mismo precio
- Aislamiento de poliuretano inyectado, densidad 40 Kg/m³, cero efectos ODP y GWP
- Evaporador ventilado
- Descarche automático con evaporación automática
- Condensación ventilada
- Control electrónico de temperatura
- Indicador de temperatura
- Clase climática 3 (25°C 60%)

Todos los modelos se pueden personalizar en decoración

Cualquier decoración incluida en el precio, excepto alto brillo y metalizado

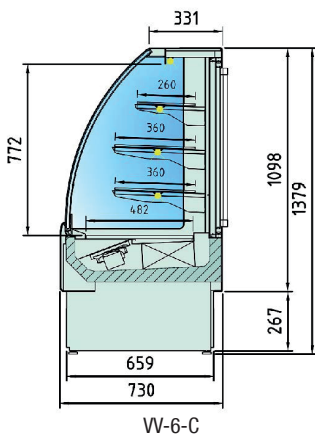

VV-6-6-C
VV-6-9-C
VV-6-13-C
VV-6-16-C
VVB-6-6-C
VVB-6-9-C
VVB-6-13-C
VVB-6-16-C



Disponible acabados de la carta NCS o RAL, incluidos en el precio estándar, excepto alto brillo y metalizados.

Available finish included in NCS or RAL color chart, at the same price, except glossy and metallic finishing

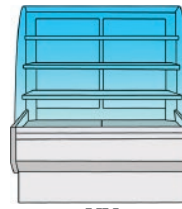

VV
+2°C +8°C

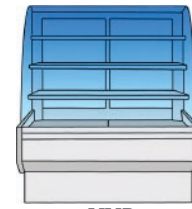

VVB
+14°C 17°C
55% HR

mod.	rango range	largo length (mm)	fondo depth (mm)	alto height (mm)	exposición display RSA (m ²)	exposición display TDA (m ²)	puertas corredera sliding doors (uds)	puertas abatibles hinged doors (uds)	refrigerante refrigerant	potencia frig. frig. power (W)	consumo consumption (W)
VV-6-6-C	+2°C+8°C	600	730	1380	0,74	0,55	0	1	R-290	483	837
VV-6-9-C	+2°C+8°C	950	730	1380	1,27	0,92	2	0	R-290	949	1140
VV-6-13-C	+2°C+8°C	1300	730	1380	1,78	1,29	2	0	R-290	949	1501
VV-6-16-C	+2°C+8°C	1650	730	1380	2,30	1,66	2	0	R-290	1528	1915
VVB-6-6-C	+14°C+17°C	600	730	1380	0,74	0,55	0	1	R-290	483	837
VVB-6-9-C	+14°C+17°C	950	730	1380	1,27	0,92	2	0	R-290	949	1140
VVB-6-13-C	+14°C+17°C	1300	730	1380	1,78	1,29	2	0	R-290	949	1501
VVB-6-16-C	+14°C+17°C	1650	730	1380	2,30	1,66	2	0	R-290	1528	1915

Otros gases, consultar - ask for other gas

FR Caractéristiques techniques et de construction sujettes à modification sans préavis

EN We reserve the right to change specifications without prior notice

VV vitrine réfrigérée pour snacks (+2°+8°)
VVB vitrine réfrigérée pour chocolats (+14°+17°, 55% HR)

VV snacks refrigerated (+2°+8°)
VVB chocolate refrigerated (+14°+17°, 55% HR)

- Extérieur en tôle plastifiée, laquée ou inox
- Côtés en ABS injecté
- Intérieur en acier inoxydable AISI-304 18/10.
- Double verre trempé : façade, côtés et portes
- Profils en aluminium anodisé
- Étagères en verre, avec éclairage LED 4000 K
- Option LED 2700 K (lumière chaude) ou ROSE, au même prix
- Isolation en polyuréthane injecté, densité 40 Kg/m³, zéro effets ODP et GWP
- Évaporateur ventilé
- Dégivrage automatique avec évaporation automatique
- Condensation ventilée
- Contrôle électronique de la température
- Indicateur de température
- Classe climatique 3 (25°C 60%)

- External finish in plastic coated steel, lacquered or stainless steel
- Sides in ABS injected
- Internal finish in AISI-304 18/10 stainless steel
- Tempered double glazed: front, sides and doors
- Anodised aluminium profiles
- Glass shelves, with 4000 K LED lighting
- Optional 2700 K LED (soft light) or PINK, same price
- 40 Kg/m³ density polyurethane insulation, zero ODP and GWP
- Ventilated evaporator
- Auto defrost and automatic evaporation
- Ventilated condensation
- Electronic temperature controller
- External thermometer
- Climate class 3 (25°C 60%)

Tous les modèles peuvent être personnalisés en décoration
Toute décoration incluse dans le prix, à l'exception du brillant et du métal

All models can be customized in decoration
All decorations are included on price, except glossy or melic finishing

230v 60Hz / 115v 60Hz	consultar - consult
R290	mismo precio - same price



VVAM-6-16



WA-6-13-C

ES Características técnicas y constructivas sujetas a variación sin previo aviso

VVA vitrina refrigerada autoservicio puertas traseras
VVAM vitrina refrigerada autoservicio

- Exterior fabricado en chapa de acero plastificada, lacada o inox
 - Costados en ABS inyectado
 - Interior en acero inoxidable AISI-304 18/10.
 - Cristal doble templado: laterales y puertas
 - Perfilera en aluminio anodizado
 - Estantes de cristal, con iluminación LED 4000 K
 - Opción LED 2700 K (luz cálida) o ROSA, al mismo precio
 - Aislamiento de poliuretano inyectado, densidad 40 Kg/m³, cero efectos ODP y GWP
 - Evaporador ventilado
 - Descarche automático con evaporación automática
 - Condensación ventilada
 - Control electrónico de temperatura
 - Indicador de temperatura
 - Clase climática 3 (25°C 60%) régimen M1
- Todos los modelos se pueden personalizar en decoración
Cualquier decoración incluida en el precio, excepto alto brillo y metalizados.

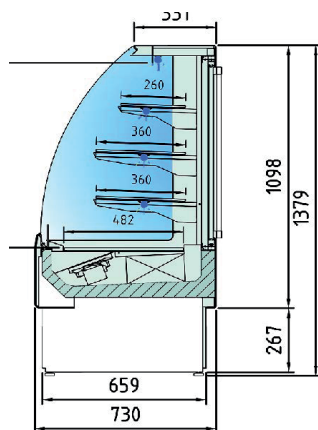

VVA-6-6-C
VVA-6-9-C
VVA-6-13-C
VVA-6-16-C
VVAM-6-6-C
VVAM-6-9-C
VVAM-6-13-C
VVAM-6-16-C

mod.	rango range	largo length (mm)	fondo depth (mm)	alto height (mm)	exposición display RSA (m ²)	exposición display TDA (m ²)	puertas corredera sliding doors (uds)	puertas abatibles hinged doors (uds)	refrigerante refrigerant	potencia frig. frig. power (W)	consumo consumption (W)
VVAM-6-6	+2°C+8°C	600	730	1380	0,66	0,62	-	-	R-290	483	1137
VVAM-6-9	+2°C+8°C	950	730	1380	1,13	1,03	-	-	R-290	949	1380
VVAM-6-13	+2°C+8°C	1300	730	1380	1,58	1,44	-	-	R-290	1419	1670
VVAM-6-16	+2°C+8°C	1650	730	1380	2,05	1,85	-	-	R-290	1931	2084
VVA-6-6	+2°C+8°C	600	730	1380	0,74	0,62	0	1	R-290	483	1137
VVA-6-9	+2°C+8°C	950	730	1380	1,27	1,03	2	0	R-290	949	1380
VVA-6-13	+2°C+8°C	1300	730	1380	1,78	1,44	2	0	R-290	1419	1670
VVA-6-16	+2°C+8°C	1650	730	1380	2,30	1,85	2	0	R-290	1931	2084

FR Caractéristiques techniques et de construction sujettes à modification sans préavis

VVA vitrine réfrigérée self-service portes arrières
VVAM vitrine réfrigérée en libre-service

- Extérieur en tôle plastifiée, laquée ou inox
- Côtés en ABS injecté
- Intérieur en acier inoxydable AISI-304 18/10.
- Double verre trempé : côtés et portes
- Profilés en aluminium anodisé
- Étagères en verre, avec éclairage LED 4000 K
- Option LED 2700 K (lumière chaude) ou ROSE, au même prix
- Isolation en polyuréthane injecté, densité 40 Kg/m³, zéro effets ODP et GWP
- Évaporateur ventilé
- Dégivrage automatique avec évaporation automatique
- Condensation ventilée
- Contrôle électronique de la température
- Indicateur de température
- Classe climatique 3 (25°C 60%) régime M1

Tous les modèles peuvent être personnalisés en décoration
Toute décoration incluse dans le prix, à l'exception du brillant et du métal.

230v 60Hz / 115v 60Hz consultar - consult

EN We reserve the right to change specifications without prior notice

VVA snacks refrigerated selfservice, rear side doors
VVAM snacks refrigerated selfservice

- External finish in plastic coated steel, lacquered or stainless steel
- Sides in ABS injected
- Internal finish in AISI-304 18/10 stainless steel
- Tempered double glazed: sides and doors
- Anodised aluminium profiles
- Glass shelves, with 4000 K LED lighting
- Optional 2700 K LED (soft light) or PINK, same price
- 40 Kg/m³ density polyurethane insulation, zero ODP and GWP
- Ventilated evaporator
- Auto defrost and automatic evaporation
- Ventilated condensation
- Electronic temperature controller
- External thermometer
- Climate class 3 (25°C 60%) regime M1

All models can be customized in decoration
All decorations are included on price, except glossy or melic finishing.



Disponibles acabados de la carta NCS o RAL, incluidos en el precio estándar, excepto alto brillo y metalizados.

Available finish included in NCS or RAL color chart, at the same price, except glossy and metallic finishing

VITRINA EXPOSITORA MODULAR SERIE STAR SNACK, CRISTAL PLANO

FLAT GLASS STAR SNACK MODULAR DISPLAY



VV-6-16-R



VV-6-9-R

ES Características técnicas y constructivas sujetas a variación sin previo aviso

VV vitrina refrigerada para snack (+2°+8°)

VVB vitrina refrigerada para chocolates (+14°+17°, 55% HR)

- Exterior fabricado en chapa de acero plastificada, lacada o inox
- Costados en ABS inyectado
- Interior en acero inoxidable AISI-304 18/10.
- Cristal doble templado: frontal, laterales, encimera y puertas
- Perfilería en aluminio anodizado
- Estantes de cristal, con iluminación LED 4000 K
- Opción LED 2700 K (luz cálida) o ROSA, al mismo precio
- Aislamiento de poliuretano inyectado, densidad 40 Kg/m³, cero efectos ODP y GWP
- Evaporador ventilado
- Descarche automático con evaporación automática
- Condensación ventilada
- Control electrónico de temperatura
- Indicador de temperatura
- Clase climática 3 (25°C 60%)

Todos los modelos se pueden personalizar en decoración. Cualquier decoración incluida en el precio, excepto alto brillo y metalizado

Vitrinas calientes



Características Generales

- Especialmente diseñadas para mantener, exponer y servir alimentos calientes durante el servicio.
- Estructura fabricada en acero inoxidable con acabado satinado.
- Placa y estante lisos con cristal vitrocerámico resistente de 4 mm de espesor.
- Sistema de calentamiento del cristal vitrocerámico mediante resistencias de silicón en la parte inferior de la placa y del estante.
- Laterales de la vitrina de 8 mm de espesor fabricados en cristal templado.

- Pantallas de luz y calor situadas sobre la placa y el estante vitrocerámicos.
- Iluminación mediante halógenos protegidos.
- Calentamiento mediante infrarrojos cerámicos de alta temperatura.
- Dos (2) termostatos electrónicos independientes, con visor digital, para

regular la temperatura al nivel deseado en la placa y en el estante vitrocerámico, de forma separada.

- Dos (2) potenciómetros para regular la temperatura de los elementos cerámicos en las pantallas de luz y calor.
- Estructura con una superficie de apoyo de 13 mm de espesor para su encastre sobre

la encimera, favoreciendo la limpieza y la estética.

- Temperatura de trabajo: Desde +30 °C a +120 °C en la placa y estante vitrocerámicos.



VCC6-4



VVC6-4

MODELO	VOLTAJE Y FRECUENCIA (HZ)	CÓDIGO	DIMENSIONES (mm)	DIMENSIONES DE ENCASTRE (mm)	CAPACIDAD GN 1/1	COLOR	LADO CLIENTE	LADO SERVICIO	POTENCIA (W)	€	
VITRINA CÚBICA CALIENTE VITROCERÁMICA											
	VCC6-3	400V 3N 50/60	19047790	1115x610x924	1090x585	3	Negro	Abierta	Puertas correderas	4025	5.605
	VCC6-4	400V 3N 50/60	19047791	1440x610x924	1415x585	4	Negro	Abierta	Puertas correderas	4700	6.044
VITRINA CURVA CALIENTE VITROCERÁMICA											
	VVC6-3	400V 3N 50/60	19043229	1115x610x924	1090x585	3	Negro	Abierta	Puertas correderas	4025	5.605
	VVC6-4	400V 3N 50/60	19043230	1440x610x924	1415x585	4	Negro	Abierta	Puertas correderas	4700	6.044

Opciones posibles

	ANCHO EXTERIOR (mm)	CAPACIDAD GN 1/1	COLOR	LADO SERVICIO
VITRINA CÚBICA VITROCERÁMICA	610 - 720	3 - 4 - 5 - 6	Blanco - Negro	Puertas correderas - Cerrada
VITRINA CURVA VITROCERÁMICA	610 - 720	3 - 4 - 5 - 6	Blanco - Negro	Puertas correderas - Cerrada

Vitrinas expositoras

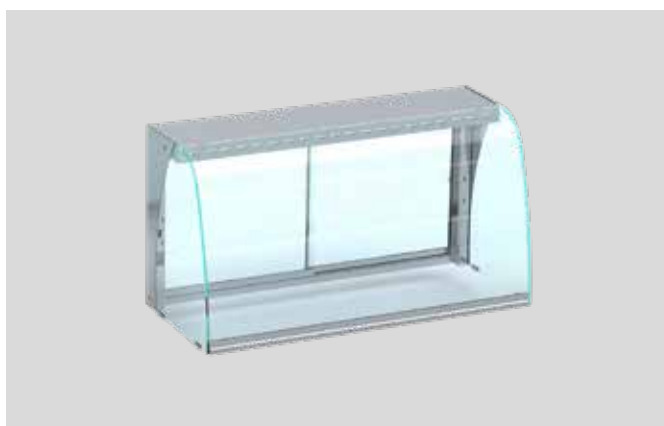

Características Generales

- Especialmente diseñadas para ser instaladas sobre elementos de la gama Encastro o cualquier otro tipo de encimera.
- Construcción en acero inoxidable en acabado satinado.
- Parte posterior con puertas correderas y laterales cerrados en cristal templado.
- Vitrinas con calefacción incorporan halógenos protegidos que generan luz y calor sobre toda la superficie de exposición.
- Vitrinas con luz incorporan tiras LED protegidas para iluminar toda la superficie de exposición.
- Panel de control con interruptor ON/OFF.



VEC-CE-4



VEC-4



VE-CE-4



VE-EI-4



VE-CE-CB-EI-4

MODELO	HZ	CÓDIGO	DIMENSIONES (mm)	CAPACIDAD GN 1/1	LADO CLIENTE	BASE	DESCRIPCIÓN	POTENCIA (W)	€	
VITRINA EXPOSITORA CON ILUMINACIÓN Y CALEFACCIÓN SIN BASE										
	VEC-CE-3	50/60	19043234	1104x610x752	3	Cerrada	Sin base	Luz y calor	900	2.154
	VEC-CE-4	50/60	19043235	1430x610x752	4	Cerrada	Sin base	Luz y calor	1200	2.387
	VEC-3	50/60	19043237	1104x597x752	3	Abierta	Sin base	Luz y calor	900	2.014
	VEC-4	50/60	19043238	1430x597x752	4	Abierta	Sin base	Luz y calor	1200	2.231
VITRINA EXPOSITORA CERRADA CON ILUMINACIÓN SIN BASE										
	VE-CE-3	50/60	19043240	1104x610x752	3	Cerrada	Sin base	Luz	35	2.187
	VE-CE-4	50/60	19043241	1430x610x752	4	Cerrada	Sin base	Luz	45	2.363
VITRINA EXPOSITORA CON ILUMINACIÓN Y CON ESTANTE INTERMEDIO										
	VE-CE-CB-EI-3	50/60	19043243	1116x610x771	3	Cerrada	Con base	Luz	35	2.414
	VE-CE-CB-EI-4	50/60	19043244	1442x610x771	4	Cerrada	Con base	Luz	45	2.693
	VE-EI-3	50/60	19043246	1104x597x752	3	Abierta	Sin base	Luz	35	2.033
	VE-EI-4	50/60	19043247	1430x597x752	4	Abierta	Sin base	Luz	45	2.196
ACCESORIOS - ESTANTE INTERMEDIO										
	EI-3	-	19043254	1070x348	3			Estante intermedio para vitrinas VE-CE-3		174
	EI-4	-	19043255	1395x348	4			Estante intermedio para vitrinas VE-CE-4		194

Opciones posibles

	CAPACIDAD GN 1/1	LADO CLIENTE	BASE
VITRINA EXPOSITORA CON LUZ Y CALOR	2-3-4	Abierta - Cerrada	-
VITRINA EXPOSITORA CERRADA CON LUZ	2-3-4	-	-
VITRINA EXPOSITORA CON LUZ Y ESTANTE	2-3-4	Abierta - Cerrada	Sin base - Con base
ACCESORIOS - ESTANTE INTERMEDIO	2-3-4	-	-

Serie / Series / Série
Vitrina cuba fría /
Case cold tank /
 Vitrine cube froid

Serie / Series / Série
Vitrina placa fría /
Case cold plate /
 Vitrine plaque froid

CUBA FRÍA / COLD TANK / CUVE FROID

PLACA FRÍA / COLD PLATE / PLAQUE FROID



MODELO MODELE MODÈLE	SSCFAV4	SSCFAV6	SSCFFV4	SSCFFV6	SSPFAV4	SSPFAV6	SSPFFV4	SSPFFV6
Precio Price Prix	6.235 €	7.789 €	7.461 €	8.691 €	6.062 €	8.123 €	6.630 €	8.499 €
Medidas Measures Mesures (mm)	1500 x 800 x 1890 mm.	2250 x 800 x 1890 mm.	1500 x 800 x 1890 mm.	2250 x 800 x 1890 mm.	1500 x 800 x 1890 mm.	2250 x 800 x 1890 mm.	1500 x 800 x 1890 mm.	2250 x 800 x 1890 mm.
Temperatura Temperature Température (°C)	Cuba Fría / Cold Tank / Cuve Froid: +2°C/+10°C Vitrina / Display Cabinet / Vitrine: +4°C/+12°C				Placa Fría / Cold Plate / Plaque Froid: -4°C/+4°C Vitrina / Display Cabinet / Vitrine: +4°C/+12°C			
Clase Climática Climatic class Classe climatique (°C)	4 / 38°C							
Reserva Refrigerada Cold Store Réserve Réfrigérée (°C)	-		0°C/+6°C		-		0°C/+6°C	
Tensión/Frecuencia Electrical data Tension électrique	230V/1ph/50Hz							
Material Material Matériel (EXT/INT)	AISI 304							
Cubeta Tank Container	4 GN	6 GN	4 GN	6 GN	4 GN	6 GN	4 GN	6 GN
Puertas Doors Portes	-	-	2	3	-	-	2	3
Potencia Power Puissance (W)	969	1234	841	1136	618	976	724	1004
Potencia frig. Cooling capacity Puissance Frig. (W A -10°C)	1048	1425	1041	1446	951	1446	1041	1446
Refrigerante Refrigerant Gaz	R-290							



Funcionamiento con grupo frigorífico único, con dos circuitos independientes que permiten desconectar una de las zonas.

Functions with a single refrigeration unit with two separate circuits, so that one area may be switched.

Fonctionnement avec groupe frigorifique unique, à deux circuits indépendants qui permettent de déconnecter une des zones si besoin.



Estante de metacrilato opcional
Shelf methacrylate optional
Étagère vitrée en option

Terminal de línea en módulo opcional en ambos lados
Side en panel optional both sides
Joues latérales en option des deux côtés. **[SSKTL]**

SSPFFV4

Los datos técnicos están sujetos a posibles variaciones que serán actualizadas periódicamente en las fichas técnicas del producto, disponibles en la web /
 The technical data are subject to possible variations that will be updated periodically in the technical data sheets of the product, which are available on the website /
 Les données techniques peuvent varier et seront actualisées dans les fiches techniques du produit, disponibles sur le site web.

Serie / Series / Série
Vitr. refrigeración 3 niveles /
3 levels case cold tank /
 Vitr. réfrig. 3 niveaux

Serie / Series / Série
Vitr. refrigeración abierta 3 niveles /
3 levels open service refriger. case /
 Vitr. réfrig. ouverte 3 niveaux

CUBA FRÍA / COLD TANK / CUVE FROID

PLACA FRÍA / COLD PLATE / PLAQUE FROID

MODELO MODELE MODÈLE	SSVSFCG4	SSVSFCG6	SSVFCG4	SSVFCG6	SSPFAVA3	SSPFAVA4	SSVASF3	SSVASF4
Precio Price Prix	3.814 €	4.783 €	4.210 €	5.124 €	6.889 €	8.171 €	4.154 €	5.266 €
Medidas Measures Mesures (mm)	1450 x 730 x 1262 mm.	2200 x 730 x 1262 mm.	1450 x 730 x 1262 mm.	2200 x 730 x 1262 mm.	1125 x 800 x 1815 mm.	1500 x 800 x 1815 mm.	1112 x 745 x 1212 mm.	1487 x 745 x 1212 mm.
Temperatura Temperature Temperature (°C)	+4°C/+12°C				+4°C/+12°C			
Clase Climática Climatic class Classe climatique (°C)	4 / 38°C							
Tensión/Frecuencia Electrical data Tension électrique	230V/1ph/50Hz							
Material Material Matériel (EXT/INT)	AISI 304							
Potencia Power Puissance (W)	618	976	618	976	1376	1415	1330	
Potencia frig. Cooling capacity Puissance Frig. (W A -10°C)	951	1446	951	1446	2150	2150	1805	1805
Refrigerante Refrigerant Gaz	R-290							
Opcional Optional Options	Estante de cristal / Glass self / Étagère vitrée [1 ud.] 53 €							

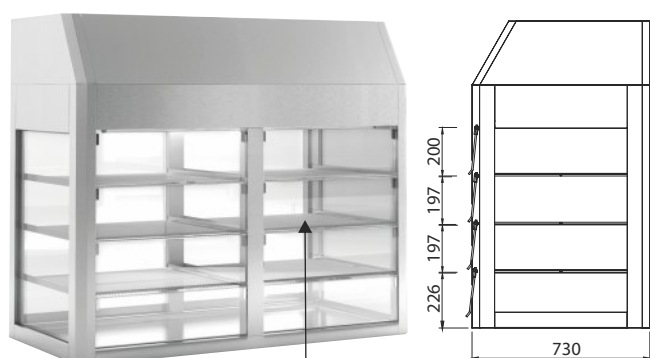

Estante de metacrilato opcional
 Shelf methacrylate optional
 Étagère vitrée en option

SSVSFCG4

Tiempo servicio 2h
 Service time 2h
 Temps de service 2h



SSPFAVA4



VITRINAS REFRIGERADAS 4 CARAS - VRN

FRÍO - BARRA Y COCINA - ENFRIADORES DE BOTELLAS



VRN

Vitrinas refrigeradas con 4 caras acristaladas, frío ventilado y estantes regulables, ideales para enfriar y exponer bebidas y otros productos.

- Refrigeración ventilada.
- Desescarche manual.
- Panel de control digital.

- Luz interior de **neón**.
- Estantes de carga regulables en altura.
- **VRN 235** con 4 ruedas, 2 con freno.
- Compresor Zanussi.
- Estándar en color negro.

	VRN 58	VRN 78	VRN 98	VRN 235
	425x380x810 mm	425x380x960 mm	425x380x1110 mm	515x485x1695 mm
	58 L	78 L	98 L	235 L
	2 + BASE	3 + BASE	4 + BASE	4 + BASE
	VENTILADO	VENTILADO	VENTILADO	VENTILADO
	0°C/+12°C	0°C/+12°C	0°C/+12°C	0°C/+12°C
	R600A	R600A	R600A	R290A
	220V-1N-50Hz	220V-1N-50Hz	220V-1N-50Hz	220V-1N-50Hz
	180 W	180 W	180 W	250 W
	30 kg	34 kg	38 kg	76,5 kg
	694 €	777 €	853 €	1.910 €



EXPOSITORES DE SOBREMESA FRÍO / CALOR

FRÍO - BARRA Y COCINA - VITRINAS REFRIGERADAS / CALEFACTADAS

VERS 120



VERS

Vitrinas refrigeradas de sobremesa, con 2 estantes regulables para exposición de producto frío.

- Exterior en acero inox y aluminio negro.
- Puertas correderas.
- Refrigeración ventilada.
- Control digital.
- 2 estantes regulables en altura.
- Iluminación interior.

VECS 120



VECS

Vitrinas calefactadas de sobremesa, con 2 estantes regulables para exposición de producto caliente.

- Exterior en acero inox y cristal.
- Puertas correderas.
- Calor seco y ventilado.
- Control digital.
- 2 estantes regulables en altura.
- Iluminación interior.

	REFRIGERADAS			CALEFACTADAS		
	VERS 100	VERS 120	VERS 160	VECS 100	VECS 120	VECS 160
	700x452x654 mm	700x570x663 mm	885x570x663 mm	700x462x663 mm	700x604x675 mm	850x604x675 mm
	100 L	120 L	160 L	100 L	120 L	160 L
	2 + BASE	2 + BASE	2 + BASE	2 + BASE	2 + BASE	2 + BASE
	VENTILADO	VENTILADO	VENTILADO	—	—	—
	0°C/+12°C	0°C/+12°C	0°C/+12°C	+30°C/+90°C	+30°C/+90°C	+30°C/+90°C
	R600A	R600A	R600A	—	—	—
	220V-1N-50Hz	220V-1N-50Hz	220V-1N-50Hz	220V-1N-50Hz	220V-1N-50Hz	220V-1N-50Hz
	160 W	160 W	200 W	800 W	800 W	1500 W
	39 kg	64 kg	71 kg	39 kg	64 kg	71 kg
	856 €	1.132 €	1.281 €	823 €	951 €	1.084 €



VITRINA SOBREMOSTRADOR Y EXPOSITOR DE SOBREMESA CILÍNDRICO



VSM-160L



VRC-100

DIMENSIONES EXTERIORES

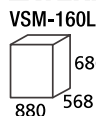

DIMENSIONES INTERIORES

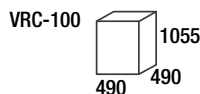
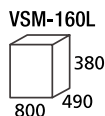

VITRINA SOBREMOSTRADOR VSM-160L

MODELO	CAPACIDAD (L.)	Nº DE PUERTAS	Nº ESTANTES	VOLTAJE (V/Hz)	POTENCIA (W)	PESO (kg)	VOLUMEN (m3)	PVP €
VSM-160 L	160	2	2	230/50	160	71	0,44	1.110

PORTES PAGADOS

accesorios VSM-160 L

DESCRIPCIÓN	PVP €
Estante 813x335mm.	43
Estante 813x367mm.	46

EXPOSITOR DE SOBREMESA CILÍNDRICO VRC-100

MODELO	CAPACIDAD (L.)	Nº DE ESTANTES	POTENCIA -10°C (W)	PVP €
VRC-100	100	3	180	1.128

PORTES PAGADOS



CONTROL DIGITAL VRC-100



CONTROL DIGITAL VSM-160 L

Características

- VSM-160 L construida en acero inoxidable y vidrio templado y VRC-100 construida en acero inoxidable color negro.
- Luz interior LED en la parte superior en modelo VSM-160 L y vertical en modelo VRC-100
- Estantes cromados ajustables en altura en modelo VSM-160 L y de cristal regulables en altura en modelo VRC-100.
- Cristal doble en los 4 lados en modelo VSM-160 L y doble en modelo VRC-100
- 2 puertas traseras corredizas en modelo VSM-160 L y puerta con autocierra en modelo VRC-100
- Condensador ventilado. Con filtro en modelo VRC100
- Control temperatura y desescarche mediante termostato digital.
- Refrigeración por tiro forzado.
- Gas refrigerante R600a.
- Temperatura de trabajo: +2°/+6°C en modelo VSM-160 L y +2°/+8°C en modelo VRC-100 testado a 32°C.
- Tensión 230V/50Hz.



VITRINA CALIENTE CON PUERTAS A DOS LADOS



VCPDL

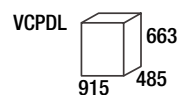

VITRINA CALIENTE CON PUERTAS A DOS LADOS

MODELO	VOLUMEN LITROS	ESTANTES	POTENCIA (W)	PVP €
VCPDL	136	3	1.100	923

PORTES PAGADOS

Características

- Fabricada en aluminio color negro y plata.
- Luz LED a los dos lados.
- Puertas correderas de cristal a los dos lados.
- Parrillas cromadas regulables en altura.
- Control de temperatura y termómetro mecánicos.
- Temperatura: +30°/+90°C
- Luz superior en uno de sus lados.
- Voltaje 230V/50Hz.

IN60/50-110



IN100/50-110



IN100/50-140



IN60/50-140



SAYL

INTEGRA BASE



PERSONALIZABLE
CUSTOMIZABLE
CUSTOMISABLE

Bases personalizables en altura, colores y acabados.

The bottom structure can be personalized in height and colour.

Bases personnalisables en hauteur et coloris.



FLEXIBILIDAD
FLEXIBILITY
FLEXIBILITÉ

Ruedas con frenos incluidas.

Wheels with brakes included.

Roulettes et freins inclus.

IN60/80-140



IN100/80-140



IN120/80-140

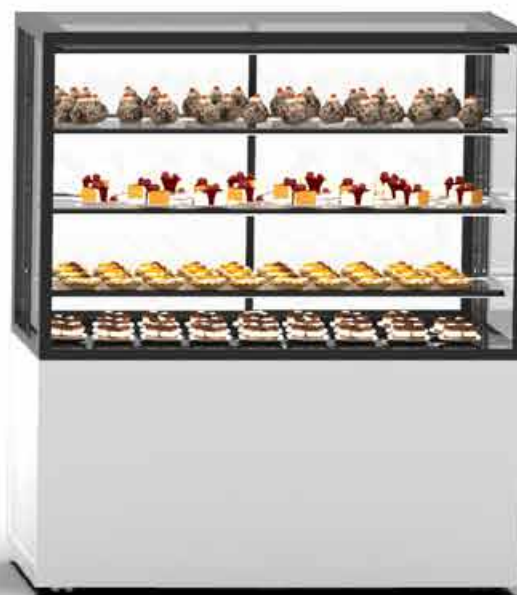

IN120/20-140



ALMACENAMIENTO
STORAGE
STOCKAGE

Opcional : Possibilidad de
almacenamiento inferior.

*Optional: Possibility of
lower storage.*

Facultatif: possibilité de
stockage inférieur





SAYL ✦

INTEGRA BASE



IN60/80-140CG



IN60/50-140



IN60/50-110



IN60/80-140



INTEGRA CON BASE 60



MEDIDAS (mm)	ALTURA ZONA CRISTAL (mm)	N° ESTANTES REGULABLES	ACCESO FRONTAL	ACCESO TRASERO	RUEDAS	DOBLE LED ESTANTE	COLD VERSION			HOT VERSION			NEUTRAL VERSION		
							REF	TEMP	PVP	REF	TEMP	PVP	REF	TEMP	PVP
600x600x1100	515	2	NO	SI	SI	SI	IN60/50-110	+2/+6°C	3.190 €	IN60/50-110C	+70°C	2.640 €	IN60/50-110N	NEUTRAL	2.250 €
600x600x1100	515	2	GRAB&GO	SI	SI	SI	IN60/50-110G	+6/+10°C	3.820 €	IN60/50-110CG	+70°C	2.870 €	IN60/50-110NG	NEUTRAL	2.190 €
600x600x1400	515	2	NO	SI	SI	SI	IN60/50-140	+2/+6°C	3.310 €	IN60/50-140C	+70°C	2.760 €	IN60/50-140N	NEUTRAL	2.360 €
600x600x1400	515	2	GRAB&GO	SI	SI	SI	IN60/50-140G	+6/+10°C	3.940 €	IN60/50-140CG	+70°C	2.990 €	IN60/50-140NG	NEUTRAL	2.320 €
600x600x1400	815	3	NO	SI	SI	SI	IN60/80-140	+2/+6°C	3.620 €	IN60/80-140C	+70°C	3.070 €	IN60/80-140N	NEUTRAL	2.650 €
600x600x1400	815	3	SI	SI	SI	SI	IN60/80-140A	+2/+6°C	3.730 €	IN60/80-140CA	+70°C	3.170 €	IN60/80-140NA	NEUTRAL	2.760 €
600x600x1400	815	3	GRAB&GO	SI	SI	SI	IN60/80-140G	+6/+10°C	4.370 €	IN60/80-140CG	+70°C	3.290 €	IN60/80-140NG	NEUTRAL	2.590 €

POSIBILIDAD DE COLOR NEGRO AL MISMO PRECIO - POSSIBILITY OF BLACK COLOR AT THE SAME PRICE - POSSIBILITÉ DE COULEUR NOIRE AU MÊME PRIX

Los precios de este catálogo pueden estar desactualizados. Llámanos al 91 161 03 04 para consultar los precios en vigor.



SAYL ✦
INTEGRA BASE





IN100/50-110



IN100/50-140



IN100/80-140



INTEGRA CON BASE 100



MEDIDAS (mm)	ALTURA ZONA CRISTAL (mm)	Nº ESTANTES REGULABLES	ACCESO FRONTAL	ACCESO TRASERO	RUEDAS	DOBLE LED ESTANTE	COLD VERSION			HOT VERSION			NEUTRAL VERSION		
							REF	TEMP	PVP	REF	TEMP.	PVP	REF	TEMP.	PVP
1000x600x1100	515	2	NO	SI	SI	SI	IN100/50-110	+2/+6°C	4.360 €	IN100/50-110C	+70°C	3.340 €	IN100/50-110N	NEUTRAL	3.330 €
1000x600x1400	515	2	NO	SI	SI	SI	IN100/50-140	+2/+6°C	4.480 €	IN100/50-140C	+70°C	3.450 €	IN100/50-140N	NEUTRAL	3.450 €
1000x600x1400	515	2	ABIERTO	SI	SI	SI				IN100/50-140CG	+70°C	3.830 €	IN100/50-140NG	NEUTRAL	3.830 €
1000x600x1400	815	3	NO	SI	SI	SI	IN100/80-140	+2/+6°C	4.710 €	IN100/80-140C	+70°C	3.680 €	IN100/80-140N	NEUTRAL	3.680 €
1000x600x1400	815	3	SI	SI	SI	SI	IN100/80-140A	+2/+6°C	4.810 €	IN100/80-140CA	+70°C	3.820 €	IN100/80-140NA	NEUTRAL	3.820 €
1000x600x1400	815	3	ABIERTO	SI	SI	SI				IN100/80-140CG	+70°C	4.060 €	IN100/80-140NG	NEUTRAL	4.060 €

POSIBILIDAD DE COLOR NEGRO AL MISMO PRECIO - POSSIBILITY OF BLACK COLOR AT THE SAME PRICE - POSSIBILITÉ DE COULEUR NOIRE AU MÊME PRIX

Los precios de este catálogo pueden estar desactualizados. Llámanos al 91 161 03 04 para consultar los precios en vigor.



SAYL ✦

INTEGRA BASE

ISALADS

- TRINA SALAD 12.00
- SHRIMP SALAD 14.00
- GREEK SALAD 10.50
- FRESH VEGETABLE 8.50
- SEASIDE TRIO SALAD 15.50

APPETIZERS

- Turkish Pie 9.50
- Hummus 8.50
- Spinach Pie 9.50

ENTRADA

- BRISKET PORK 22.00
- CHICKEN 18.00
- STEAK 24.00
- GRILL PORK 18.00
- GRILL CHICKEN 16.00
- GRILL PORK 18.00
- GRILL CHICKEN 16.00

DESSERTS

- CHOCOLATE CAKE 6.00
- ICE CREAM 4.00
- SHRIMP 12.00
- GRILL PORK 18.00
- GRILL CHICKEN 16.00

THE LITTLE BAR
- CRAFT BEER -

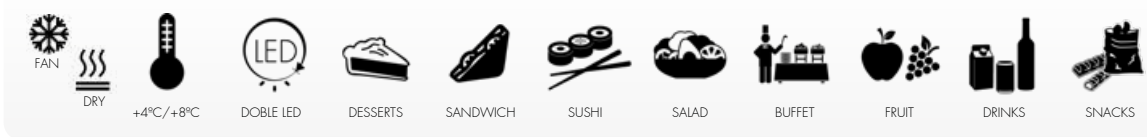

IN120/80-140C

IN120/20-115

IN120/80-140

INTEGRA BASE

INTEGRA CON BASE 120



N

MEDIDAS (mm)	ALTURA ZONA CRISTAL (mm)	Nº ESTANTES REGULABLES	ACCESO FRONTAL	ACCESO TRASERO	RUEDAS	DOBLE LED NIVEL	COLD VERSION			HOT VERSION			NEUTRAL VERSION		
							REF	TEMP	PVP	REF	TEMP.	PVP	REF	TEMP.	PVP
1200x600x1400	815	3	NO	SI	SI	SI	IN120/80-140	+2/+6°C	5.070 €	IN120/80-140C	+70°C	4.060 €	IN120/80-140N	NEUTRAL	3.320 €
1200x600x1400	815	3	SI	SI	SI	SI	IN120/80-140A	+2/+6°C	5.180 €	IN120/80-140CA	+70°C	4.190 €	IN120/80-140NA	NEUTRAL	3.790 €
1200x600x1150	265	0	NO	SI	SI	SI	IN120/20-115	+2/+6°C	3.970 €	IN120/20-115C	+70°C	3.080 €	IN120/20-115N	NEUTRAL	2.210 €

POSIBILIDAD DE COLOR NEGRO AL MISMO PRECIO - POSSIBILITY OF BLACK COLOR AT THE SAME PRICE - POSSIBILITÉ DE COULEUR NOIRE AU MÊME PRIX

Los precios de este catálogo pueden estar desactualizados. Llámanos al 91 161 03 04 para consultar los precios en vigor.



SAYL

INTEGRA DROP-IN

Los precios de este catálogo pueden estar desactualizados. Llámanos al 91 161 03 04 para consultar los precios en vigor.

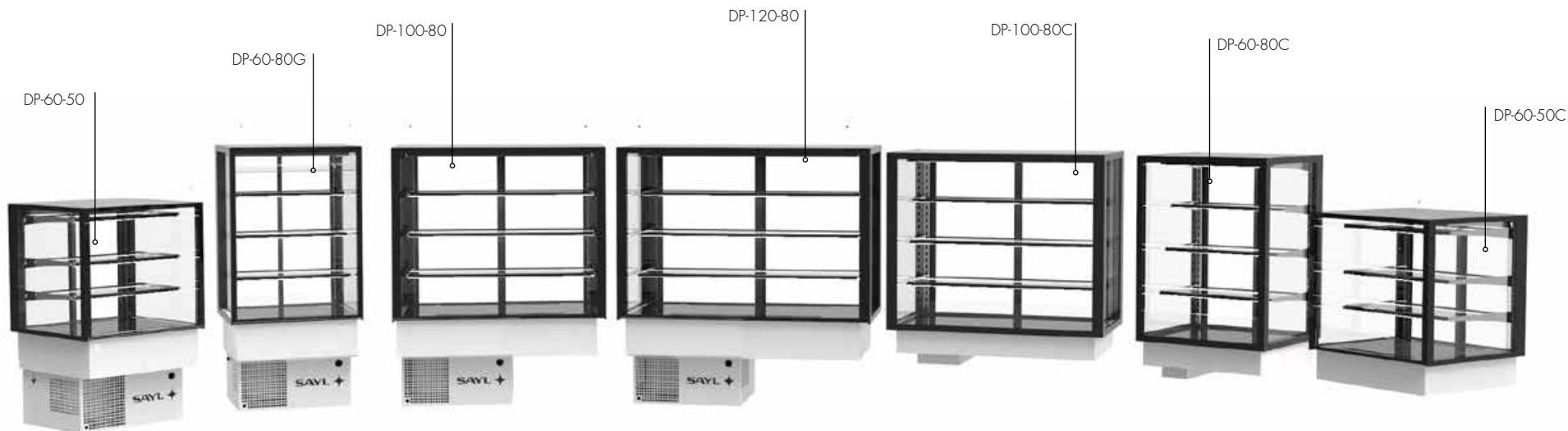
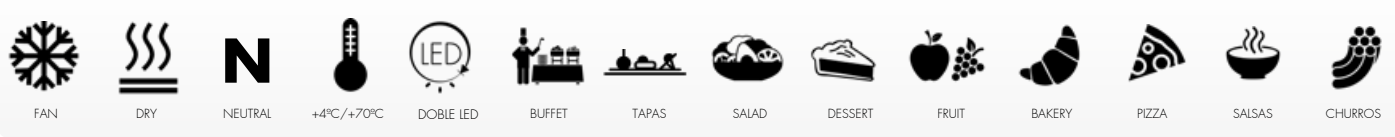

ES

Vitrinas refrigeradas para incorporar en barra con el método drop-in, con idénticas características que nuestra gama Integra, cristales cámara, sin tornillería exterior, doble iluminación en cada estante, estantes regulables, potentes y con gran estabilidad de temperaturas.

Ideales para proyectos nuevos donde se requiera de una vitrina completamente integrada en la decoración del establecimiento.

Perfectamente combinables con los modelos caliente y neutro de la gama integra.

Opción de doble puerta para autoservicio en todos los modelos excepto DP60-50.

EZ

Refrigerated display cases to integrate in the counter with the drop-in method, with identical features to our Integra Line: tempered glasses, outside screw-less, double lighting in every shelf, adjustable shelves, powerful and steady temperatures.

Perfect for new projects that require a completely integration of the display case with the business decoration.

Combinable with the same version of heated and neutral Integra Line display cases

Self-service double door option in all models except DP60-50.

FR

Vitrine réfrigérée à incorporer dans un bar, système drop-in avec les mêmes caractéristiques que toute notre gamme Integra, double vitrage, sans visserie extérieure, double illumination à chaque étagère, étagères réglables, puissance et grande stabilité des températures.

Idéales pour un nouveau projet qui requiert une vitrine complémentaire. S'intègre dans la décoration de l'établissement.

Parfaitement combinable avec les vitrines chaudes et neutres de la gamme INTEGRA.

Option pour tous les modèles d'une double porte pour self service sauf DP60-50.



SAYL
INTEGRA DROP-IN



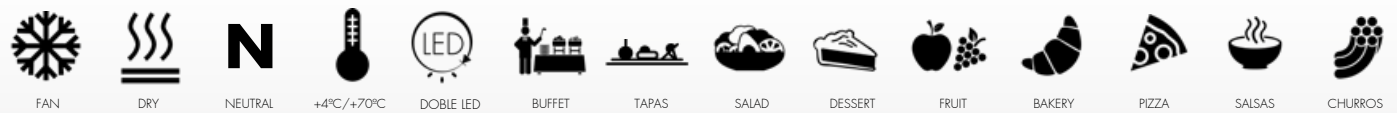

COMBINA ELEMENTOS ESTÉTICAMENTE IGUALES CON FUNCIONALIDADES DISTINTAS.
 YOU CAN COMBINE VISUALLY IDENTICAL ELEMENTS THAT OFFER DIFFERENT FUNCTIONALITIES
 COMBINAISON DES ÉLÉMENTS ESTHÉTIQUEMENT ÉGAUX AVEC LEUR PROPRE FONCTIONNALITÉ.



ESTANTES REGULABLES CON DOBLE ILUMINACIÓN INCORPORADA SIN CABLES
 REGULABLE SHELVES WITH WIRELESS BUILT-IN DOUBLE LIGHTING
 ÉTAGÈRES RÉGLABLES AVEC DOUBLE ILLUMINATION INCORPORÉE SANS CÂBLE.



ESPACIO MOTOR OCULTO AL CLIENTE
 MOTOR SPACE HIDDEN TO THE CLIENT
 ESPACE MOTEUR OCULTÉ AU CLIENT



REFRIGERACIÓN, CALOR Y NEUTRO CON ACCESO GRAB&GO, AUTOSERVICIO O SERVICIO
 REFRIGERATED, HEATED AND NEUTRAL. GRAB&GO AND SELF-SERVICE OPTIONAL
 RÉFRIGÉRATION, CHALEUR ET NEUTRE AVEC ACCÈS SELF-SERVICE OU SERVICE

EXTERIOR EN CRISTAL CÁMARA CON ACABADOS PREMIUM
 DOUBLE GLAZED GLASSES AND QUALITY FINISHING
 EXTÉRIEUR EN DOUBLE VITRAGE ET FINITIONS PREMIUM

MÁXIMA FACILIDAD DE INSTALACIÓN
 SISTEMAS COMPACTOS, COLOCAR Y FUNCIONAR!
 MAXIMUM EASE OF INSTALLATION, COMPACT SYSTEMS, JUST PLUG&PLAY
 MAXIMUM DE FACILITÉ D'INSTALLATION SYSTÈMES COMPACTS, INSTALLER ET FONCTIONNER

LA SOLUCIÓN MÁS ADECUADA PARA CONSEGUIR LA MÁXIMA INTEGRACIÓN
 THE MOST SUITABLE SOLUTION TO OBTAIN THE MAXIMUM INTEGRATION
 LA SOLUTION LA PLUS ADÉQUATE POUR OBTENIR UN MAXIMUM D'INTÉGRATION

OLVÍDATE DE CONSTRUIR UNA VITRINA A MEDIDA, USANDO NUESTROS MODULOS DROP-IN GANARAS EN RAPIDEZ, COSTES, FIABILIDAD, FLEXIBILIDAD, PRESTACIONES Y CONSUMO
 FORGET ABOUT BUILDING A CUSTOM MADE DISPLAY CASE, USING OUR DROP-IN MODULES YOU GAIN IN EFFECTIVENESS, RELIABILITY, FLEXIBILITY, PERFORMANCE AND CONSUMPTION
 OUBLIEZ L'IDÉE D'UNE VITRINE SUR MESURE EN UTILISANT NOS MODULES DROP-IN VOUS GAGNEREZ EN RAPIDITÉ, COÛTS, FIABILITÉ, FLEXIBILITÉ, PRESTATIONS ET CONSOMMATION

SIN COMPLICACIONES : CREA EL SOPORTE MÁS ADECUADO PARA TU NEGOCIO E INSERTA NUESTRAS DROP-IN
 UNCOMPLICATED: BUILD THE MOST SUITABLE FURNITURE FOR YOUR BUSINESS AND JUST INSERT OUR DROP-IN
 SANS COMPLICATIONS : CRÉEZ LE SUPPORT LE PLUS ADÉQUAT A VOTRE COMMERCE ET Y INSÉREZ NOS DROP-IN

CAJÓN GUIADO PARA FACILITAR EL ACCESO A
 LIMPIEZA DEL CONDENSADOR Y MANTENIMIENTO
 GUIDED DRAWER TO FACILITATE THE ACCESS TO
 THE CONDENSER FOR CLEANING AND MAINTENANCE
 TIRDIR A GLISSIÈRE FACILITANT L'ACCÈS AU CONDENSATEUR
 POUR LE FONCTIONNEMENT ET LE NETTOYAGE



ZONA DIÁFANA
 DIAPHANOUS AREA
 ZONE DIAPHANE

ACCESO POSTERIOR A LOS CONTROLES DE LAS VITRINAS
 REAR ACCESS TO THE DISPLAY CASE CONTROLS
 ACCÈS ARRIÈRE AUX CONTRÔLES DES VITRINES

SAYL ✦
 INTEGRA DROP-IN

DISPONIBLE EN GRUPO REMOTO
AVAILABLE IN REMOTE GROUP
DISPONIBLE AU GROUPE À DISTANCE



DP-60-80C



DP-60-80G



IN-60-80N



INTEGRA DROP-IN



MEDIDAS CRISTAL (mm)	MEDIDA ENCASTE (A x B)	ESPESOR MAX. ENCASTE (C)	Nº ESTANTES REGULABLES	ACCESO FRONTAL	ACCESO TRASERO	DOBLE LED ESTANTE	COLD VERSION				HOT VERSION				NEUTRAL VERSION		
							REF	ALTURA TOTAL	TEMP	PVP	REF	ALTURA TOTAL	TEMP	PVP	REF	TEMP	PVP
600x600x515	560X560	100mm	2	NO	SI	SI	DP-60-50	850mm	+2/+6°C	2.640 €	DP-60-50C	680mm	+70°C	2.390 €	IN-60-50N	NEUTRAL	1.670 €
600x600x515	560X560	100mm	2	GRAB&GO	SI	SI	DP-60-50G	1250mm	+6/+10°C	3.260 €	DP-60-50CG	680mm	+70°C	2.730 €	IN-60-50NG	NEUTRAL	1.650 €
600x600x815	560X560	100mm	3	NO	SI	SI	DP-60-80	1200mm	+2/+6°C	3.080 €	DP-60-80C	980mm	+70°C	2.790 €	IN-60-80N	NEUTRAL	2.090 €
600x600x815	560X560	100mm	3	SI	SI	SI	DP-60-80A	1200mm	+2/+6°C	3.190 €	DP-60-80CA	980mm	+70°C	2.910 €	IN-60-80NA	NEUTRAL	2.190 €
600x600x815	560X560	100mm	3	GRAB&GO	SI	SI	DP-60-80G	1250mm	+6/+10°C	3.840 €	DP-60-80CG	980mm	+70°C	3.140 €	IN-60-80NG	NEUTRAL	2.120 €
1000x600x515	960X560	100mm	2	NO	SI	SI	DP-100-50	1200mm	+2/+6°C	3.910 €	DP-100-50C	980mm	+70°C	3.190 €	IN-100-50N	NEUTRAL	2.490 €
1000x600x815	960X560	100mm	3	NO	SI	SI	DP-100-80	1200mm	+2/+6°C	3.990 €	DP-100-80C	980mm	+70°C	3.290 €	IN-100-80N	NEUTRAL	2.610 €
1000x600x815	960X560	100mm	3	SI	SI	SI	DP-100-80A	1200mm	+2/+6°C	4.140 €	DP-100-80CA	980mm	+70°C	3.490 €	IN-100-80NA	NEUTRAL	2.760 €
1000x600x815	960X560	100mm	3	GRAB&GO	SI	SI					DP-100-80CG	980mm	+70°C	3.680 €	IN-100-80NG	NEUTRAL	2.580 €
1200x600x815	1160X560	100mm	3	NO	SI	SI	DP-120-80	1200mm	+2/+6°C	4.370 €	DP-120-80C	980mm	+70°C	3.670 €	IN-120-80N	NEUTRAL	2.720 €
1200x600x815	1160X560	100mm	3	SI	SI	SI	DP-120-80A	1200mm	+2/+6°C	4.550 €	DP-120-80CA	980mm	+70°C	3.830 €	IN-120-80NA	NEUTRAL	2.880 €
1200x600x265	1160X560	100mm	0	NO	SI	SI	DP-120-20	620mm	+2/+6°C	3.390 €	DP-120-20C	365 mm	+70°C	2.840 €	IN-120-20N	NEUTRAL	2.020 €

INTEGRA DROP-IN

SAYL ✦

INTEGRA SOBREMOSTRADOR





IN-60-115A



IN-60-115



IN-60-85



INTEGRA SOBREMOSTRADOR REFRIGERADA COMPACTA

	MEDIDAS	ALTURA ZONA CRISTAL (mm)	Nº ESTANTES REGULABLES	ACCESO FRONTAL	ACCESO TRASERO	TEMP.	RUEDAS	DOBLE LEDS ESTANTE	PVP
IN-60-85	600x600x850	515	2	NO	SI	+2/+6°C	NO	SI	2.820 €
IN-60-115	600x600x1150	815	3	NO	SI	+2/+6°C	NO	SI	3.260 €
IN-60-115A	600x600x1150	815	3	SI	SI	+2/+6°C	NO	SI	3.370 €



DRY



+60°C



DOBLE LED



360x550



TAPAS



BUFFET



BAKERY



PIZZA



GASTRO

IN-60-90CG

IN-60-90C

IN-60-90AC

IN-60-60C



SAYL ✦

INTEGRA SOBREMOSTRADOR

INTEGRA SOBREMOSTRADOR CALIENTE COMPACTA

	MEDIDAS	Nº ESTANTES REGULABLES	ACCESO FRONTAL	ACCESO TRASERO	TEMP.	RUEDAS	DOBLE LEDS ESTANTE	PVP
IN-60-60CG	600x600x650	2	GRAB & GO	SI	+70°C	NO	SI	2.670 €
IN-60-60C	600x600x650	2	NO	SI	+70°C	NO	SI	2.340 €
IN-60-90C	600x600x950	3	NO	SI	+70°C	NO	SI	2.740 €
IN-60-90CA	600x600x950	3	SI	SI	+70°C	NO	SI	2.850 €
IN-60-90CG	600x600x950	3	GRAB & GO	SI	+70°C	NO	SI	3.080 €



DRY



+60°C



DOBLE LED



360x950



TAPAS



BUFFET



BAKERY



PIZZA



GASTRO

IN-100-90C

IN-100-90CG

IN-100-90AC

**INTEGRA SOBREMOSTRADOR CALIENTE COMPACTA**

	MEDIDAS	Nº ESTANTES REGULABLES	ACCESO FRONTAL	ACCESO TRASERO	TEMP.	RUEDAS	DOBLE LEDS ESTANTE	PVP
IN-100-60CG	1000x600x650	2	ABIERTO	SI	+70°C	NO	SI	3.370 €
IN-100-60C	1000x600x650	2	NO	SI	+70°C	NO	SI	3.120 €
IN-100-90CG	1000x600x950	3	ABIERTO	SI	+70°C	NO	SI	3.590 €
IN-100-90C	1000x600x950	3	NO	SI	+70°C	NO	SI	3.240 €
IN-100-90CA	1000x600x950	3	SI	SI	+70°C	NO	SI	3.380 €
IN-120-40C	1200x600x400	0	NO	SI	+70°C	NO	SI	2.790 €
IN-120-90C	1200x600x950	3	NO	SI	+70°C	NO	SI	3.590 €
IN-120-90CA	1200x600x950	3	SI	SI	+70°C	NO	SI	3.720 €



IN-60-50N



IN-60-80N



IN-60-80AN



INTEGRA SOBREMOSTRADOR COMPACTA NEUTRA 60

	MEDIDAS	Nº ESTANTES REGULABLES	ACCESO FRONTAL	ACCESO TRASERO	TEMP.	RUEDAS	DOBLE LEDS ESTANTE	PVP
IN-60-50N	600x600x515	2	NO	SI	NEUTRAL	NO	SI	1.640 €
IN-60-80N	600x600x815	3	NO	SI	NEUTRAL	NO	SI	2.050 €
IN-60-80NA	600x600x815	3	SI	SI	NEUTRAL	NO	SI	2.140 €

SAYL ✦

INTEGRA SOBREMOSTRADOR

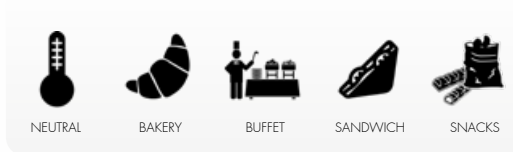

IN-120-80N



IN-120-80AN



INTEGRA SOBREMOSTRADOR COMPACTA NEUTRA 100 / 120

	MEDIDAS	Nº ESTANTES REGULABLES	ACCESO FRONTAL	ACCESO TRASERO	TEMP.	RUEDAS	DOBLE LEDS ESTANTE	PVP
IN-100-50N	1000x600x515	3	NO	SI	NEUTRA	NO	SI	2.440 €
IN-100-80N	1000x600x815	3	NO	SI	NEUTRA	NO	SI	2.560 €
IN-100-80NA	1000x600x815	3	SI	SI	NEUTRA	NO	SI	2.680 €
IN-120-20N	1200x600x265	0	NO	SI	NEUTRA	NO	SI	1.980 €
IN-120-80N	1200x600x815	3	NO	SI	NEUTRA	NO	SI	2.670 €
IN-120-80NA	1200x600x815	3	SI	SI	NEUTRA	NO	SI	2.790 €





Crea composiciones a medida
INCREÍBLES con calidad,
prestaciones y fiabilidad industrial.

Create custom compositions
INCREDIBLE with quality,
performance and industrial reliability.

Créer des compositions personnalisées
INCROYABLE avec la qualité,
performances et fiabilité industrielle.

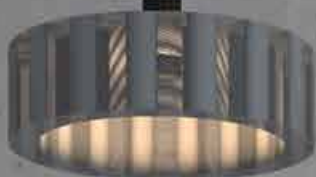
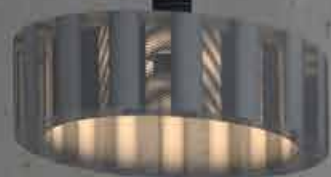

ESPRESSO	2.5
CAPPUCCINO	3
LATTE	3.5
AMERICANO	2
MACCHIATO	3
CORTADO	2.5
DOPPIO	5
LUNGO	2.5



SAYL

INTEGRA GRUPO REMOTO

JUEGA

DISEÑA LIBREMENTE TUS IDEAS

PLAY

JOUE

ET CONCEVOIR VOS IDÉES LIBREMENT



INTEGRA GRUPO REMOTO

	MEDIDAS	ALTURA ZONA CRISTAL (mm)	Nº ESTANTES REGULABLES	ACCESO FRONTAL	ACCESO TRASERO	TEMP.	RUEDAS	LEDS ESTANTE	PVP
IN-60-60R	600x600x650	515	2	NO	SI	+2/+6°C	NO	SI	2.890 €
IN-60-90R	600x600x950	815	3	NO	SI	+2/+6°C	NO	SI	3.350 €
IN-60-90RA	600x600x950	515	3	SI	SI	+2/+6°C	NO	SI	3.490 €
IN100-60R	1000x600x650	515	2	NO	SI	+2/+6°C	NO	SI	4.180 €
IN100-90R	1000x600x950	815	3	NO	SI	+2/+6°C	NO	SI	4.290 €
IN100-90RA	1000x600x950	815	3	SI	SI	+2/+6°C	NO	SI	4.430 €
IN120-90R	1200x600x950	815	3	NO	SI	+2/+6°C	NO	SI	4.690 €
IN120-90RA	1200x600x950	815	3	SI	SI	+2/+6°C	NO	SI	4.880 €

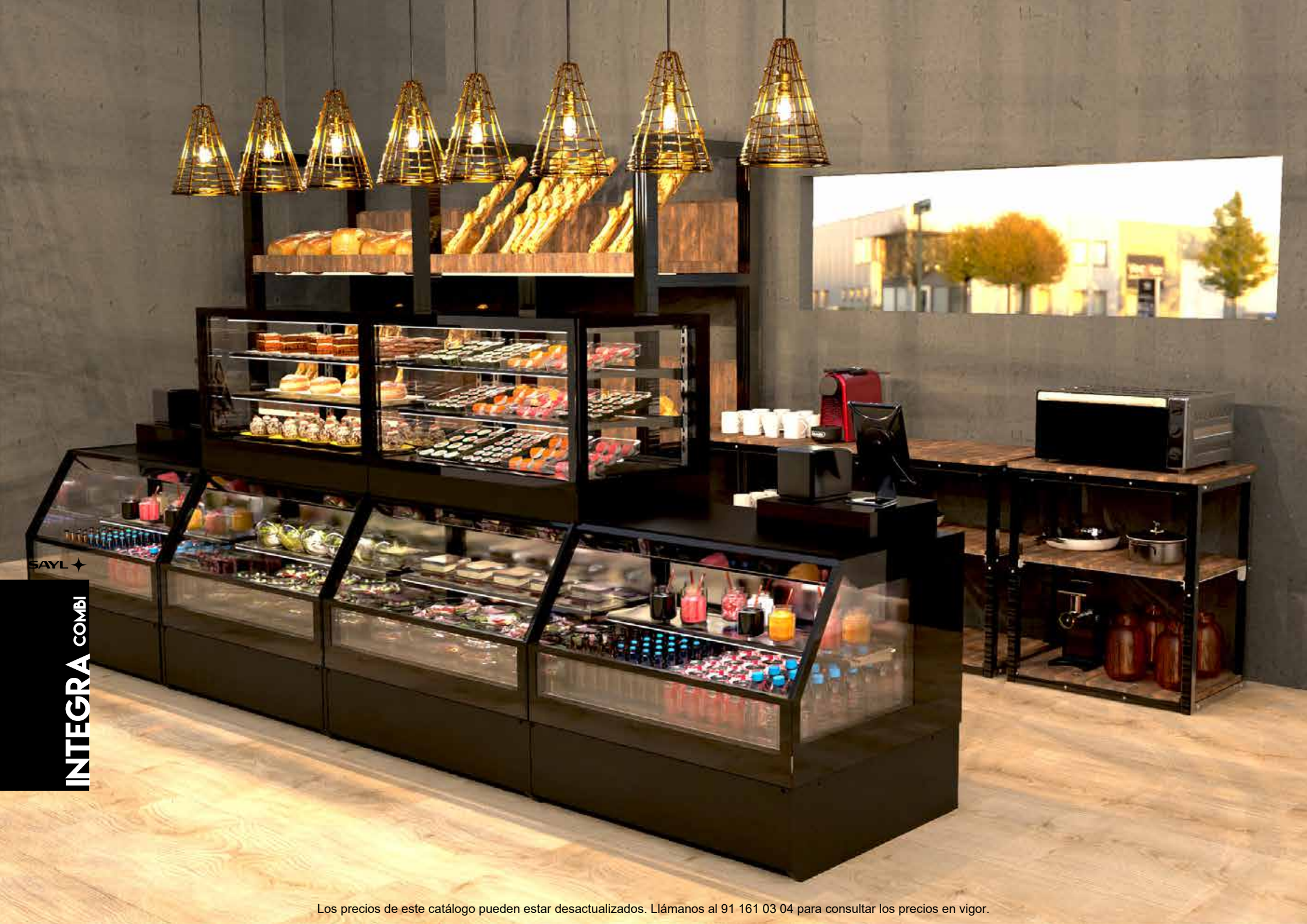

SAYL ✦

INTEGRA COMBI

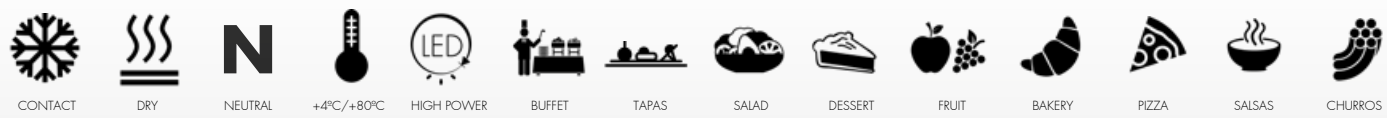

NEW



CO100F50



CO100F80



CO100F

TEMPERATURAS COMPLETAMENTE INDEPENDIENTES
 TEMPÉRATURES COMPLÈTEMENT INDÉPENDANTES
 COMPLETELY INDEPENDENT TEMPERATURES

SUPERFICIE SUPERIOR PLANA
 FLAT TOP
 SURFACE SUPERIEURE PLANE

COMBI INTEGRA



N

INTEGRA COMBI

MEDIDAS (mm)	MÓDULO INFERIOR				MÓDULO SUPERIOR									
	TEMPERATURA MÓDULO INFERIOR	N° ESTANTES REGULABLES	ACCESO	RUEDAS	COLD VERSION				HOT VERSION			NEUTRAL VERSION		
					REF	FRONTAL	TEMP	PVP	REF	TEMP	PVP	REF	TEMP	PVP
1000x800x850	+4/+8°C	1	GRAB&GO	SI	CO100F									
1000x800x1500	+4/+8°C	1	GRAB&GO	SI	CO100F50	CRISTAL	+2/+6°C	7.560 €	CO100C50	+70°C	6.720 €	CO100N50	NEUTRAL	5.790 €
1000x800x1800	+4/+8°C	1	GRAB&GO	SI	CO100F80	CRISTAL	+2/+6°C	7.930 €	CO100C80	+70°C	7.080 €	CO100N80	NEUTRAL	6.240 €
1000x800x1800	+4/+8°C	1	GRAB&GO	SI	CO100F80A	PUERTAS	+2/+6°C	8.130 €	CO100C80A	+70°C	7.280 €	CO100N80A	NEUTRAL	6.440 €

Los precios de este catálogo pueden estar desactualizados. Llámanos al 91 161 03 04 para consultar los precios en vigor.

PAK -R-



COMPAK



SAYL ✦
PAK LINE



FAN



+4°C/+8°C



DOBLE LED



DESSERTS



SANDWICH



SUSHI



SALAD



BUFFET



FRUIT



DRINKS



SNACKS

PAK -C-





VISIBILIDAD TOTAL
FULL VISIBILITY
VISIBILITE TOTALE

La zona de exposición se optimiza al máximo eliminando el espacio visual del motor! Rentabilizando la zona más valiosa de los restauradores para mostrar sus productos!

The exhibit area is increased through the elimination of the motor visual space, maximizing restaurateurs' most valued area to show their products!

L'espace d'exposition est maximisée en éliminant l'espace visuel du moteur! En maximisant la zone la plus précieuse de les restaurateurs pour montrer ses produits!



AHORRO TOTAL
FULL SAVINGS
ECONOMIE TOTALE

Los cristales con cámara de hasta 22mm de aislamiento garantizan el máximo rendimiento con el mínimo consumo!

The large double glazed glasses of 22 mm of thermal insulation ensure the highest performance with the lowest consumption

Les grandes vitres double vitrage de 22mm d'isolation, garantissent un maximum de rendement avec un minimum de consommation !

ILUMINACIÓN TOTAL
FULL LIGHTING
ILLUMINATION TOTALE

Cada estante dispone de doble iluminación, específicamente colocada para exponer el producto en un inmejorable aspecto, evitando sombras y malas incidencias de luz.

Every shelf of the pack has a double illumination system strategically placed to keep your products with an unbeatable appearance avoiding all kinds of shades.

Chaque étagère de la Pak dispose d'une double illumination spécifiquement placée pour maintenir les produits dans un aspect parfait évitant des zones d'ombre et des mauvaises incidences de lumière.



SAYL
PAK LINE

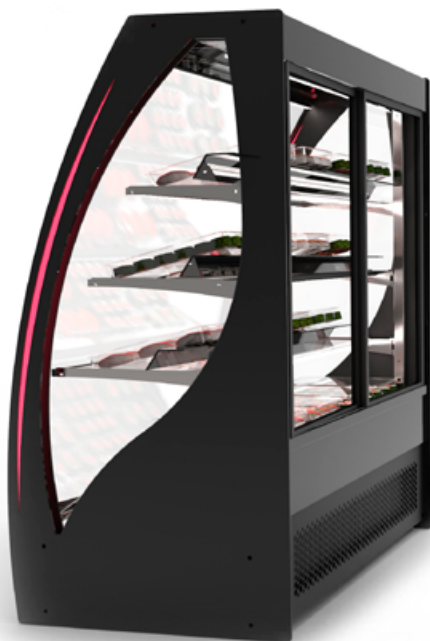

ACCESIBILIDAD TOTAL
FULL ACCESS
 ACCESSIBILITE TOTALE

PAK nos ofrece la opción de acceder a ella por ambos lados mediante puertas correderas (cristal cámara) que no invaden el espacio útil, ideal tanto para autoservicio, como para islas independientes, encastrable en barra delantera o contra barra.

PAK offer us the option to access from both sides through sliding double glazed window doors Suitable for self-service, to create an independent island, or to be flush-mounted on the back/front counter bar

PAK nous offre l'option d'accéder en elle des deux côtés au moyen des portes coulissantes (verre double vitrage) qui n'envahissent pas l'espace utile, idéale aussi bien pour self-service, qu'en îlots indépendants, encastrable devant un bar ou sur un arrière bar.



RECLAMO TOTAL
FULL ADVERTISING
 PUBLICITE TOTALE

Frontales y laterales con iluminación integrada RGB controlada con control remoto para conseguir el mayor impacto en el cliente.

Integrated lighting on front and side RGB remote controlled to obtain the greatest possible impact on the client

Façades et latéraux avec illumination intégrale RGB contrôlé avec télé-commande à distance pour obtenir le meilleur impact sur le client



OPTIMIZACIÓN TOTAL
FULL OPTIMIZATION
 OPTIMISATION TOTALE

Incréibles estantes regulables y extraíbles de gran capacidad, con iluminación integrada sin cables! No es magia! Es PAK!

Incredible adjustable and removable high capacity shelves with integrated wireless lighting It is not magic! It is PAK!

Incroyables étagères réglables et retirables de grande capacité, avec illumination intégrée sans câble! Ce n'est pas de la magie! C'est PAK!



PAK
LINE



PUERTAS DE CRISTAL CÁMARA CON SISTEMA AUTOCIERRE
SELF-CLOSING DOUBLE GLAZED DOORS
 PORTES EN VERRE DOUBLE VITRAGE AVEC SYSTÈME D'AUTO FERMETURE

SUPERFICIE SUPERIOR PLANA
FLAT TOP
 SURFACE SUPERIEURE PLANE

CONSTRUIDA ÍNTEGRAMENTE CON DOBLE CRISTAL
ALL THE GLASSES ARE DOUBLE GLAZED
 TOUS LES VITRES ONT DOUBLE VITRAGE

ILUMINACIÓN RGB
 RECLAMO LATERAL
LATERAL LED LIGHTING
AS ADVERTISEMENT
 LED ILLUMINATION
 COMME RÉCLAME



OPCIÓN AUTOSERVICIO
SELF-SERVICE OPTION
 OPTION SELF-SERVICE

MEDIDAS ESTANTES REGULABLES
SHELVES MEASURES ADJUSTABLE
 DIMENSIONS ÉTAGÈRES RÉGLABLE

PROTECTOR DE TENSIÓN
 INCORPORADO.
BUILT-IN VOLTAGE CHANGE
PROTECTOR
 PROTECTEUR DE TENSION
 MAXIMUM ET MINIMUM/INTENSITÉ
 INCORPORÉE

900x200

900x300

900x360

RUEDAS
WHEELS
 ROUE

ESPECTACULAR DISPLAY TÁCTIL DE
 GRAN TAMAÑO Y MUY INTUITIVO
LARGE SIZE INTUITIVE
TOUCHSCREEN
 SPECTACULAIRE DISPLAY TACTILE DE
 GRAND VOLUME TRÈS INTUITIF



PAK CURVADA

	MEDIDAS	Nº ESTANTES REGULABLES	ACCESO FRONTAL	ACCESO TRASERO	TEMP.	LED FRONTAL RGB	DOBLE LEDS ESTANTE	PVP
PAK - CAA	1015x620x1240	3	SI	SI	+2/+6°C	INCLUIDO	SI	5.220 €
PAK - CCA	1015x620x1240	3	SI	NO	+2/+6°C	INCLUIDO	SI	4.950 €
PAK - CAC	1015x620x1240	3	NO	SI	+2/+6°C	INCLUIDO	SI	4.710 €

Los precios de este catálogo pueden estar desactualizados. Llámanos al 91 161 03 04 para consultar los precios en vigor.



Salidas Departures

Time	To	Flight	Gate	Remarks
08:55	LONDRES-GW	IB5 3714	IB5	Go to your gate
		Code shared: IAG 7204		
09:00	BARCELONA	VLG 9000	VLG	Closed
		Code shared: IBE 5016		
09:05	BOGOTA	AV 827	AV	Last Call
		Code shared: CA 1301		
09:20	HELSINKI	AY 1884	AY	Boarding Closed
		Code shared: JAL 6885		
09:25	MELILLA	IBE 6752	IBE	Closed
		Code shared: QR 9205		
09:30	BARCELONA	IBE 6830	IBE	Boarding Closed
		Code shared: IBE 5203		
09:40	MARSELLA	IBE 6914	IBE	Last Call
		Code shared: AA 6914		
09:45	BARCELONA	VLG 9460	VLG	Boarding
		Code shared: IBE 0245		
09:45	BOLONIA	IBE 6784	IBE	Last Call
		Code shared: AA 6528		
09:55	GINEBRA	IBE 3480	IBE	Last Call
		Code shared: AA 6527		
10:04	ESTOCOLMO	IBE 3314	IBE	Go to your gate
		Code shared: AA 6950		
10:25	MIZA	IBE 6750	IBE	Go to your gate
		Code shared: AA 6908		
10:15	MEXICO CITY	IBE 6405	IBE	Go to your gate
		Code shared: IBE 6405		
10:20	HELSINKI	AY 1862	AY	Go to your gate
		Code shared: IBE 7426		

Please proceed promptly to the boarding gate of the time indicated by your airline. There are no general boarding announcements.

SAVA
PAK LINE

POSIBILIDAD DE COMBINAR ESTANTES DE CRISTAL CON ESTANTES PARA BOTELLAS
POSSIBILITY TO COMBINE GLASS AND BOTTLE SHELVES
 POSSIBILITÉ DE COMBINER LES ÉTAGÈRES EN VERRE AVEC LES ÉTAGÈRES POUR BOUTEILLES

GRAN ACCESIBILIDAD CON PUERTAS TRASERAS Y DELANTERAS
FRONT AND REAR DOORS HIGHLY ACCESSIBLE
 GRANDE ACCESSIBILITÉ PORTES DERRIÈRE ET DEVANT

PUERTAS DE CRISTAL CÁMARA CON SISTEMA AUTOCIERRE
DOUBLE GLAZED DOORS WITH SELF-CLOSING
 PORTES EN VERRE DOUBLE VITRAGE AVEC SYSTÈME D'AUTO FERMETURE

MEDIDAS ESTANTES REGULABLES
SHELVES MEASURES ADJUSTABLE
 DIMENSIONS ÉTAGÈRES RÉGLABLE

900x360

900x360

900x360

CONSTRUIDA ÍNTEGRAMENTE CON DOBLE CRISTAL
ALL THE GLASSES ARE DOUBLE GLAZED
 TOUS LES VITRES ONT DOUBLE VITRAGE

SUPERFICIE SUPERIOR PLANA
 FLAT TOP
 SURFACE SUPERIEURE PLANE



RECLAMO
 LED FRONTAL
FRONT LED AS ADVERTISMENT
 FRONTALE LED
 COMME RÉCLAME

PROTECTOR DE TENSION INCORPORADO.
BUILT-IN VOLTAGE CHANGE PROTECTOR
 PROTECTEUR DE TENSION MAXIMUM ET MINIMUM/INTENSITÉ INCORPORÉE

ESPECTACULAR DISPLAY TÁCTIL DE GRAN TAMAÑO Y MUY INTUITIVO
LARGE SIZE INTUITIVE TOUCHSCREEN
 SPECTACULAIRE DISPLAY TACTILE DE GRAND VOLUME TRÈS INTUITIF



PAK RECTA

	MEDIDAS	Nº ESTANTES REGULABLES	ACCESO PARTE DELANTERA	ACCESO PARTE TRASERA	TEMP.	LED FRONTAL RGB	DOBLE LEDS ESTANTE	PVP
PAK - RAA	1015x620x1240	3	SI	SI	+2/+6°C	INCLUIDO	SI	4.880 €
PAK - RCA	1015x620x1240	3	SI	NO	+2/+6°C	INCLUIDO	SI	4.590 €
PAK - RAC	1015x620x1240	3	NO	SI	+2/+6°C	INCLUIDO	SI	4.580 €



SAYL

COMPACT
LINE



VITRINA PERFECTA PARA INTEGRAR BAJOBARRA Y TRASBARRA
PERFECT TO USE AS WALL AND UNDER THE COUNTER DISPLAY
 VITRINE PARFAITE POUR INTÉGRER SOUS UN COMPTOIR DE BAR
 ET DERRIÈRE UN COMPTOIR DE BAR

CONSTRUIDA ÍNTEGRAMENTE CON DOBLE CRISTAL
ALL THE GLASSES ARE DOUBLE GLAZED
 TOUS LES VITRES ONT DOUBLE VITRAGE

SUPERFICIE SUPERIOR PLANA
TOP FLAT
 SURFACE SUPERIEURE PLANE

ESTANTES ILUMINADOS DE GRAN CAPACIDAD
ILLUMINATED SHELVES WITH HIGH CAPACITY
 ETAGÈRES DE GRANDE CAPACITÉ AVEC ILLUMINATION

GRAN ACCESIBILIDAD PUERTAS TRASERAS Y DELANTERAS
FRONT AND REAR DOORS HIGHLY ACCESSIBLE
 GRANDE ACCESSIBILITÉ PORTES DERRIÈRE ET DEVANT

MÁXIMO APROVECHAMIENTO DEL ESPACIO DE EXPOSICIÓN
OPTIMUM USE OF THE EXHIBITION AREA
 APPROVISIONNEMENT MÁXIMUM DANS L'ESPACE INTÉRIEUR



RECLAMO RGB LED FRONTAL
FRONT LED AS ADVERTISMENT
 FRONTALE LED COMME RÉCLAME

PROTECTOR DE TENSIÓN INCORPORADO.
BUILT-IN VOLTAGE CHANGE PROTECTOR
 PROTECTEUR DE TENSION MAXIMUM ET MINIMUM/INTENSITÉ INCORPORÉE

ESPECTACULAR DISPLAY TÁCTIL DE GRAN TAMAÑO Y MUY INTUITIVO
LARGE SIZE INTUITIVE TOUCHSCREEN
 SPECTACULAIRE DISPLAY TACTILE DE GRAND VOLUME TRÈS INTUITIF



COMPAK

	MEDIDAS	Nº ESTANTES CRISTAL	ACCESO PARTE DELANTERA	ACCESO PARTE TRASERA	TEMP.	LED RGB FRONTAL	LEDS DOBLE ESTANTE	PVP
CPAK - RAA	1015x620x950	2	SI	SI	+2/+6°C	SI	SI	4.480 €
CPAK - RAC	1015x620x950	2	NO	SI	+2/+6°C	SI	SI	4.220 €

COMPAK

POSSIBILIDAD DE COMBINAR ESTANTES DE CRISTAL CON ESTANTES PARA BOTELLAS
 POSSIBILITY TO COMBINE GLASS AND BOTTLE SHELVES
 POSSIBILITÉ DE COMBINER LES ÉTAGÈRES EN VERRE AVEC LES ÉTAGÈRES POUR BOUTEILLES

DISEÑADO PARA MANTENER EN CONTACTO EL VINO CON EL CORCHO DE LA BOTELLA
 DESIGNED TO KEEP THE CONTACT OF THE WINE WITH THE CORK STOPPER
 PRÉVU POUR MAINTENIR LE CONTACT DU VIN AVEC LE BOUCHON DE LIÈGE DE LA BOUTEILLE.

ESTANTES REGULABLES
 ADJUSTABLE SHELF
 ÉTAGÈRES RÉGLABLES

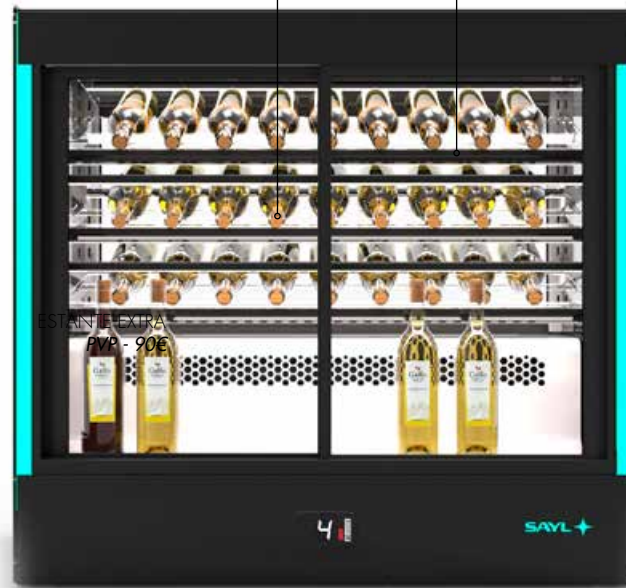

COMPAK

	MEDIDAS	Nº ESTANTES VINO INCLUIDOS	ESTANTE EXTRA	CAPACIDAD MÁXIMA	ACCESO PARTE DELANTERA	ACCESO PARTE TRASERA	TEMP.	LED FRONTAL	LEDS ESTANTE	PVP
PAK-RAA-W	1015x620x1240	3	121 €	50 BOTELLAS	SI	SI	+2/+6°C	SI	SI	4.890 €
PAK-RCA-W	1015x620x1240	3	121 €	50 BOTELLAS	SI	NO	+2/+6°C	SI	SI	4.590 €
PAK-RAC-W	1015x620x1240	3	121 €	50 BOTELLAS	NO	SI	+2/+6°C	SI	SI	4.580 €
CPAK -RAA-W	1015x620x950	2	121 €	40 BOTELLAS	SI	SI	+2/+6°C	SI	SI	4.480 €
CPAK-RAC-W	1015x620x950	2	121 €	40 BOTELLAS	NO	SI	+2/+6°C	SI	SI	4.220 €



SUSHI

PASTRY



JUICES



WINE



SAYL ✦
PAK
LINE



TAKE-AWAY

CHEESES



Y MUCHO MÁS...

VERSATILIDAD

si tu negocio cambia, PAK cambia con él !

AND MUCH MORE...

VERSATILITY

if your business changes, PAK changes with it!

BEAUCOUP PLUS...

POLYVALENCE

si votre entreprise change, PAK change avec elle!

TOWER LINE



Los precios de este catálogo pueden estar desactualizados. Llámanos al 91 161 03 04 para consultar los precios en vigor.



FAN



+4°C/+8°C



INCLUIDO



DESSERTS



SANDWICH



SUSHI



SALAD



BUFFET



FRUIT



DRINKS



SNACKS

ILUMINACIÓN INTEGRADA EN CADA ESTANTE
INTERIOR LIGHTING IN EVERY SHELF
ILLUMINATION INTÉRIEURE A CHAQUE ÉTAGE

CRISTAL SUPERIOR CÁMARA
DOUBLE GLAZED GLASSES
CHAMBRE FROIDE EN VERRE

CRISTAL FRONTAL CÁMARA
DOUBLE GLAZED GLASSES
CHAMBRE FROIDE EN VERRE

FABRICADAS EN ACERO INOX
MANUFACTURED IN STAINLESS STEEL
FABRIQUÉES EN ACIER INOXYDABLE

MOTOR OCULTO AL CLIENTE
MOTOR INVISIBLE TO THE CLIENT
MOTEUR INVISIBLE POUR LE CLIENT

BLANCO ÓPTICO
OPTICAL WHITE
BLANC OPTIQUE

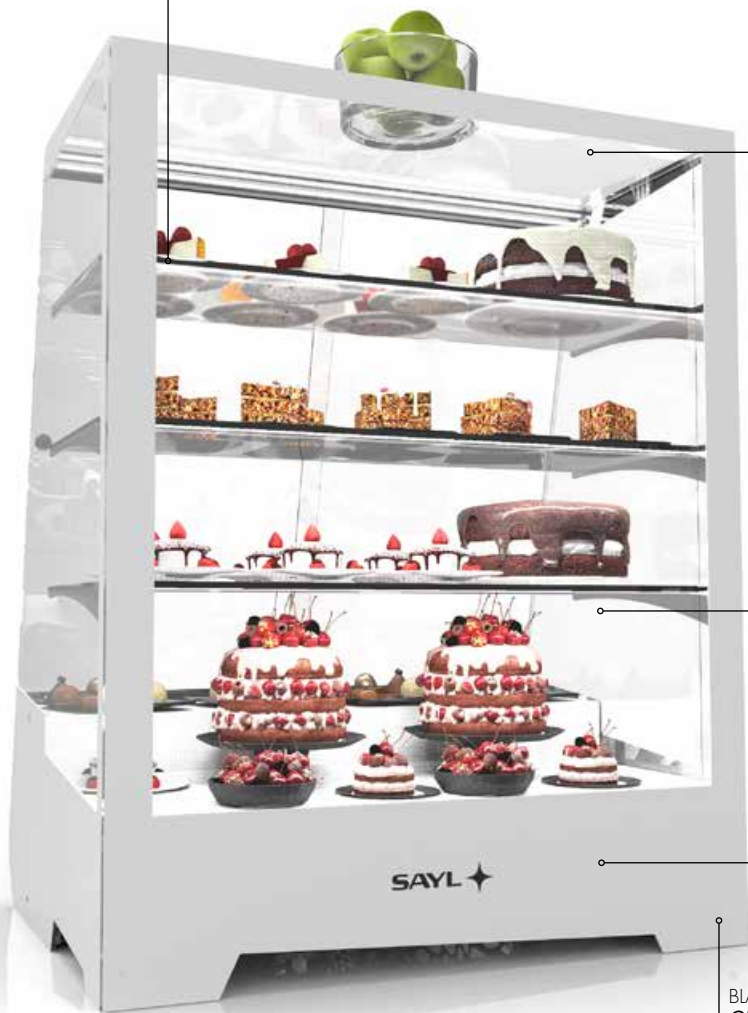

TWB



TW

TOWER

63

ES

Versátil vitrina refrigerada de gran capacidad de líneas rectas, ideal para sobre mostrador o empotrar con un diseño apto para los entornos más sobrios.

Dotada de 3 grandes estantes independientes de cristal, con máxima visibilidad + 2 niveles de exposición en la base.

Opcionalmente se pueden adquirir más estantes.

Potente grupo frigorífico y una sólida construcción en acero inoxidable y cristales templados

Sin necesidad de instalación.

EN

Versatile straight refrigerated display cabinet with high capacity, ideal for countertop use or to be flush mounted. Suitable for the most restrained environments.

3 large independent glass shelves with maximum visibility+ 2 exhibit levels on the base.

Optionally, you can order more shelves.

Powerful refrigerating unit and a robust structure manufactured in stainless steel and tempered glass.

No installation required.

FR

Vitrine réfrigérée versatile de grande capacité aux lignes droites, idéale pour comptoirs de bar ou dans un environnement plus sobre.

Équipée de 3 grandes étagères en verre indépendantes, maximum de visibilité + 2 niveaux d'exposition à la base.

Optionnellement on peut acquérir plus d'étagères

Groupe frigorifique puissant, solide construction en acier inoxydable et vitres en verre trempé

Sans nécessité d'installation

ILUMINACIÓN INTERIOR EN CADA ESTANTE
INTERIOR LIGHTING IN EVERY SHELF
ILLUMINATION INTÉRIEURE A CHAQUE ÉTAGE

PLANO SUPERIOR 700X300
700 X 300 FLAT TOP
PLAN SUPÉRIEUR 700X300

CRISTALES TEMPLADOS
TEMPERED GLASS
VITRE EN VERRE TREMPÉ



SAYL

TOWER LINE

SIN NECESIDAD DE DESAGÜE NI INSTALACIÓN
 NO NEED OF INSTALLATION AND DRAINAGE
 PAS DE DRAINAGE OU D'INSTALLATION



MÁXIMO APROVECHAMIENTO DEL ESPACIO DE EXPOSICIÓN
 OPTIMUM USE OF THE EXHIBITION AREA
 APPROVISIONNEMENT MÁXIMUM DANS L'ESPACE INTÉRIEUR

ZONA DE SERVICIO
 SERVICE AREA
 ZONE DE SERVICE



ESTANTES REGULABLES
 ADJUSTABLE SHELF
 ÉTAGÈRES RÉGLABLES

ESTANTE
 (250X670mm)
 SHELF
 (250X670mm)
 ÉTAGÈRE
 (250X670mm)

TOWER

	MEDIDAS	ESTANTES (x3)	TEMP.	C.HUMEDAD	COLOR	LED ESTANTES	PVP
TW	710X535X900	650X250	+4/+8°C	NO	NEGRO	SI	2.190 €
TWB	710X535X900	650X250	+4/+8°C	NO	BLANCO	SI	2.290 €

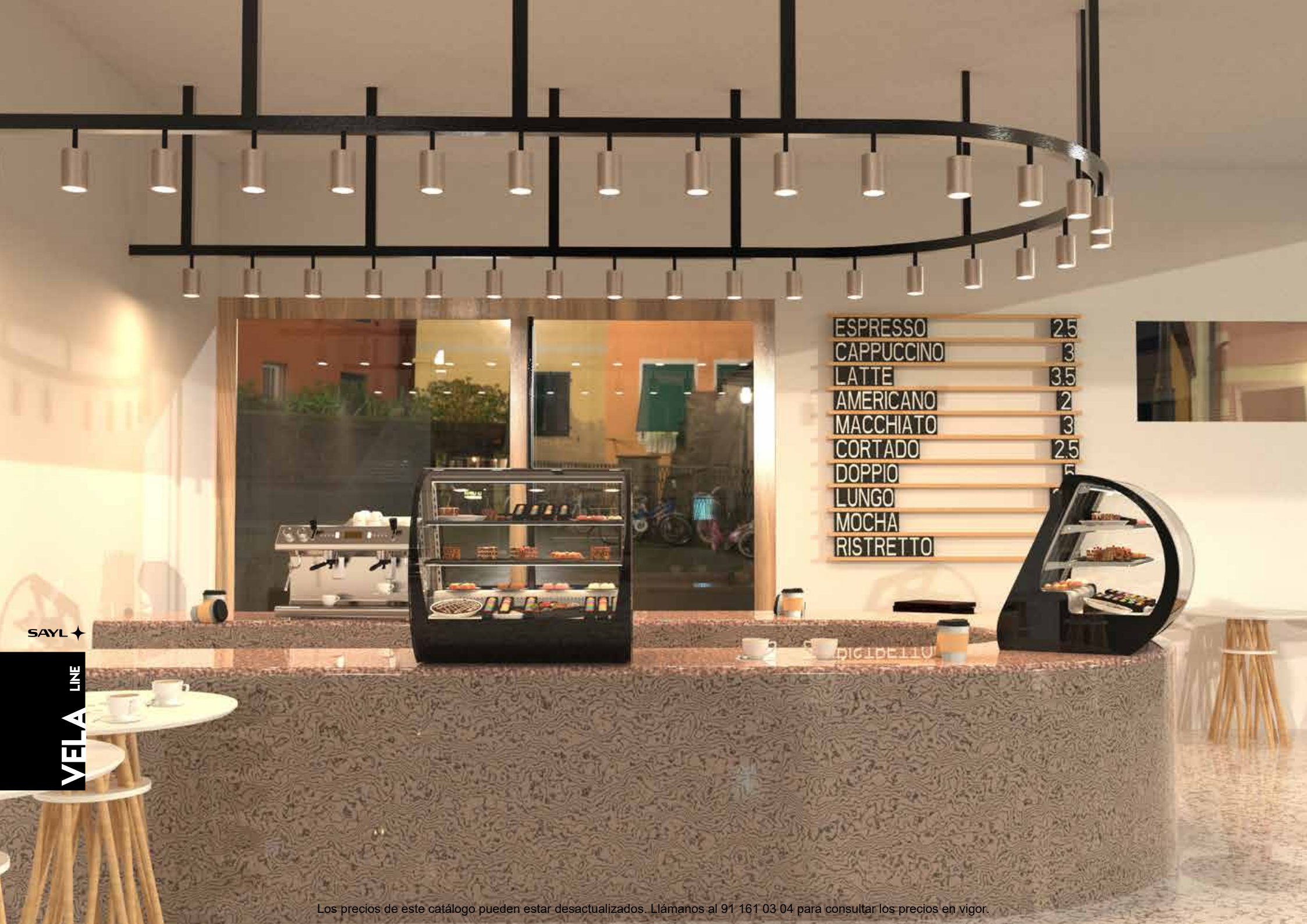

ESPRESSO	25
CAPPUCCINO	3
LATTE	35
AMERICANO	2
MACCHIATO	3
CORTADO	25
DOPPIO	5
LUNGO	
MOCHA	
RISTRETTO	

SAYL ✦

VELA
LINE



ESPECTACULAR CONSTRUCCIÓN SIN TORNILLERÍA EXTERIOR PARA FACILITAR SU LIMPIEZA
SPECTACULAR CONSTRUCTION WITHOUT EXTERNAL SCREWS TO FACILITATE THE CLEANING
 SPECTACULAIRE CONSTRUCTION SANS VISSERIE EXTERIEURE POUR FACILITER LE NETTOYAGE



ACRISTALAMIENTO COMPLETO CON VIDRIOS CÁMARA
ALL THE GLASSES ARE DOUBLE GLAZED
 TOUS LES VITRES ONT DOUBLE VITRAGE

ESPACIO MOTOR OCULTO AL CLIENTE
MOTOR INVISIBLE TO THE CLIENT
 MOTEUR INVISIBLE AU CLIENT

ES Vitrina refrigerada completamente construida con cristales cámara para evitar condensación y mantener siempre una visibilidad del producto expuesto impecable, además de conseguir un ahorro energético excelente.
 Capacidad para 2 estantes regulables de cristal, con máxima visibilidad + 2 niveles de exposición en la base.
 Iluminación en cada línea de exposición regulable y sin cables.
 Vitrina compacta y versátil apta para conservar todo tipo de productos con una visibilidad e iluminación excepcional.

EN Refrigerated display entirely built with double glazed windows to avoid condensation, encourage energy saving and help you to give great visibility to your product.
 Capacity for 2 adjustable glass shelves with maximum visibility and 2 display levels on the base.
 Wireless lighting in every display level.
 Compact and versatile display case suitable to preserve all kind of products with exceptional lighting and visibility.

FR Vitrine réfrigérée entièrement construite avec double vitrage pour éviter la condensation et maintenir toujours une visibilité impeccable du produit exposé, ce qui favorise en plus une excellente économie énergétique.
 Capacité pour 2 étagères réglables en verre avec un maximum de visibilité + 2 niveaux d'exposition à la base.
 Illumination sans câble à chaque ligne d'exposition réglable.
 Vitrine compacte et versatile apte à conserver tous types de produits avec une visibilité et une illumination exceptionnelles.



ZONA DE SERVICIO
SERVICE AREA
ZONE DE SERVICE

CRISTALES TEMPLADOS
TEMPERED GLASS
VITRES EN VERRE TREMPÉ

TERMOSTATO ELECTRÓNICO REGULABLE "SAYL BLUE"
"SAYL-BLUE" ADJUSTABLE ELECTRONIC THERMOSTAT
THERMOSTAT ELECTRONIQUE REGLABLE "SAYL BLUE"

MÁXIMA VERSATILIDAD PARA EXPONER CUALQUIER TIPO DE PRODUCTO
MAXIMUM VERSATILITY TO EXPOSE ANY KIND OF PRODUCT
VARIÉTÉ MAXIMALE POUR EXPOSER N'IMPORTE QUEL TYPE DE PRODUIT

PUERTAS EN CRISTAL CÁMARA
DOUBLE GLAZED GLASS DOORS
PORTES EN VERRE DOUBLE VITRAGE

SOBRE MOLDEADO DE UNA SOLA PIEZA
ONE-PIECE COVER
MOULÉ D'UNE SEULE PIECE



DISEÑO "CÓMPRAME" ENFOCADO AL CLIENTE
"BUY ME" DESIGN FOCUSED ON THE CLIENT
DESIGN "ACHÈTE MOI" VISANT LE CLIENT

SAYL ✦

VELA
LINE

ESTANTES ILUMINADOS DE GRAN CAPACIDAD
 ILLUMINATED SHELVES WITH HIGH CAPACITY
 ETAGÈRES DE GRANDE CAPACITÉ AVEC ILLUMINATION

VITRINA CON MÁXIMA VISIBILIDAD
 MAXIMUM VISIBILITY DISPLAY CABINET
 VITRINE AVEC UN MAXIMUM DE VISIBILITÉ

ESTANTES REGULABLES
 ADJUSTABLE SHELF
 ÉTAGÈRES RÉGLABLES

ACCESORIO
 ACCESSORY
 ACCESSOIRE

PGS. 178



SIN NECESIDAD DE DESAGÜE NI INSTALACIÓN
 NO NEED OF INSTALLATION AND DRAINAGE
 PAS DE DRAINAGE OU D'INSTALLATION



VELA

	MEDIDAS	ESTANTES (x2)	TEMP.	ESTANTES REGULABLES	CRISTALES CAMARA	ILUMINACIÓN	PVP
VV	800x700x740	700x250	+2/+6°C	SI	SI	SI	2.390 €

QBO lleva la exposición a otro nivel;
Convierte tus elaboraciones en verdaderas joyas.

*QBO brings display to a whole new level.
It turns your products into authentic jewels.*

QBO apporte l'exposition à un niveau totalement nouveau.
Transforme votre produit en bijoux authentiques.

SAYL ✦

QBO LINE



FAN



+4°C/+8°C



INCLUIDO



DESSERTS



SANDWICH



SUSHI



SALAD



BUFFET



FRUIT



DRINKS



SNACKS



BASE COMPLETAMENTE RETROILUMINADA
BACKLIGHTED BASE
BASE COMPLÈTEMENT RÉTRO ILLUMINÉE

RECLAMO ASEGURADO PARA SU LOCAL
GREAT ADVERTISEMENT FOR YOUR BUSINESS
ATTRAIT ASSURÉ POUR N'IMPORTE QUEL LOCAL

ES

Vitrina refrigerada completamente construída con cristales cámara para evitar condensación y mantener siempre la máxima visibilidad del producto expuesto, además de favorecer a un ahorro energético excelente.

Diseño de última generación de líneas rectas y angulosas con una gran apertura trasera a 90° que facilita tanto su uso como su limpieza.

Perfecta para exponer productos gourmet, tales como quesos, caviar, vino, champagne, postres, frutas exóticas, ensaladas realizando la importancia de estos.

Base completamente retro iluminada, con posibilidad de iluminación con RGB lo que la convierte en la vitrina más camaleónica jamás construida.

EN

Refrigerated display case entirely built with double glazed windows to avoid condensation, encourage energy saving and help you to give great visibility to your product.

Latest technology angular designed in straight lines with a large 90° back opening to facilitate the use and the cleaning of the display case.

The perfect way to expose gourmet products such as cheese, caviar, champagne and exotic fruits.

Backlighted base with optional RGB what makes this display case the most chameleonic of the market.

FR

Vitrine réfrigérée entièrement construite avec double vitrage pour éviter la condensation et maintenir toujours une visibilité impeccable du produit exposé, ce qui favorise en plus une excellente économie énergétique.

Design de dernière génération en lignes droites et anguleuses avec une grande ouverture arrière de 90° qui facilite aussi bien l'usage que le nettoyage.

Parfaite pour exposer plats cuisinés, fromages, caviar, vin, champagne, desserts, fruits, salades... et rehausser leur importance.

Base complètement rétro illuminée avec possibilité d'illumination RGB ce qui la rend caméléonique (multicolore) jamais construite.

MÁXIMA VERSATILIDAD PARA EXPONER
 CUALQUIER TIPO DE PRODUCTO
MAXIMUM VERSATILITY TO EXPOSE
 ANY KIND OF PRODUCT
 VARIÉTÉ MAXIMALE POUR EXPOSER
 N'IMPORTE QUEL TYPE DE PRODUIT

EXTERIOR COMPLETO EN CRISTAL CÁMARA
 CON ACABADOS PREMIUM
DOUBLE GLAZED GLASSES AND
QUALITY FINISHING
 EXTÉRIEUR COMPLET EN DOUBLE
 VITRAGE ET FINITIONS PREMIUM

SIN NECESIDAD DE DESAGÜE NI INSTALACIÓN
NO NEED OF DRAINAGE AND INSTALLATION
 SANS NÉCESSITÉ DE DÉGIVRAGE NI INSTALLATION



RGB REMOTE
 CONTROL

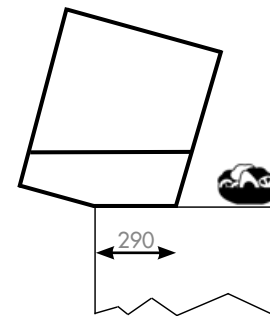

EL EFECTO LEVITANTE DE QBO, NOS PERMITE COLOCARLA EN
 BARRAS DE LA MANERA MÁS LLAMATIVA, CONSIGUIENDO UN
 ESPACIO DE TRABAJO MUY ÚTIL EN SU PARTE POSTERIOR
MAXIMUM VERSATILITY TO EXPOSE
 ANY KIND OF PRODUCT
 L'EFFET DE LÉVITATION DE QBO PERMET DE L'INSTALLER
 DE FAÇON PLUS CONSTATE AFIN D'OBTENIR UN ESPACE
 DE TRAVAIL TRÈS UTILE DANS SA PARTIE ARRIÈRE

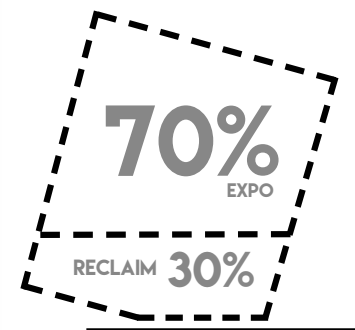

SAYL

QBO LINE

AHORRO ENERGÉTICO Y GAS ECOLÓGICO
 ENERGY SAVING AND ECOLOGIC GAS
 ÉCONOMIE ÉNERGÉTIQUE ET GAZ ÉCOLOGIQUE



ESPECTACULAR CONSTRUCCIÓN SIN TORNILLERÍA EXTERIOR PARA FACILITAR SU LIMPIEZA
 SPECTACULAR CONSTRUCTION WITHOUT EXTERNAL SCREWS TO FACILITATE THE CLEANING
 SPECTACULAIRE CONSTRUCTION SANS VISSERIEEXTÉRIEURE POUR FACILITER LE NETTOYAGE



1 ESTANTE /SHELF/ ÉTAGÈRE = 85 €
 2 ESTANTES /SHELVES/ ÉTAGÈRES = 150 €
 420mm x 220mm



MÁXIMO ANGULO DE APERTURA PARA FACILITAR LA MANIPULACIÓN DE TODO TIPO DE PRODUCTOS
 MAXIMUM OPENING ANGLE TO FACILITATE THE HANDLING OF ALL KINDS OF PRODUCTS
 ANGLE D'OUVERTURE MAXIMUM POUR FACILITER LA MANIPULATION DE TOUS TYPES DE PRODUITS

AMPLIA ZONA DE SERVICIO
 WIDE SERVICE ÁREA
 ZONE DE SERVICE



QBO

	MEDIDAS	ESTANTE	TEMP.	BASE RETROILUMINADA	RGB	PVP
QBO	620x670x670	OPCIONAL	+4/+8°C	NO	NO	2.490 €
QBO-L	620x670x670	OPCIONAL	+4/+8°C	SI	NO	2.690 €
QBO-R	620x670x670	OPCIONAL	+4/+8°C	SI	SI	2.950 €



DRY



+80°C



HIGH POWER



2/3 X 20mm



TAPAS



BUFFET



BAKERY



PIZZA



GASTRO

Con sus líneas sugerentes HONDA podrá elevar la temperatura de su interior para mantener sus productos calientes con una imagen exuberante.

With its lines HONDA will raise its interior temperature to maintain the products hot with an exuberant character

Avec ses lignes suggestives HONDA pourra élever la température de son intérieur pour maintenir ses produits chauds avec une image exubérante.



FABRICADAS EN ACERO INOX.
BUILT IN STEEL INOX.
FABRIQUÉES EN ACIER INOX

HIGH POWER LEDS EN LOS DOS PISOS
HIGH POWER LEDS ON BOTH FLOORS
LUMIÈRE LEDS AUX DEUX ÉTAGES

VISIÓN PANORÁMICA
PANORAMIC VISION
VISION PANORAMIQUE



INTERIOR DESMONTABLE SU LIMPIEZA
REMOVABLE INTERIOR FOR CLEANING
INTÉRIEUR DÉMONTABLE POUR LE NETTOYAGE

SAYL

HONDA

PUERTAS TRASERAS DE CRISTAL TEMPLADO
 TEMPERED GLASS REAR DOORS
 PORTES ARRIÈRE EN VERRE TREMPÉ



BANDEJAS INCLUIDAS GN 2/3 X 20
 TRAYS INCLUDED GN 2/3 X 20
 BACS INCLUS GN 2/3 X 20



CRISTALES TEMPLADOS
 TEMPERATE GLASS
 VITRES EN VERRE TREMPÉ

RESISTENCIAS BLINDADAS
 ARMoured RESISTANCES
 RÉSISTANCES BLINDÉES

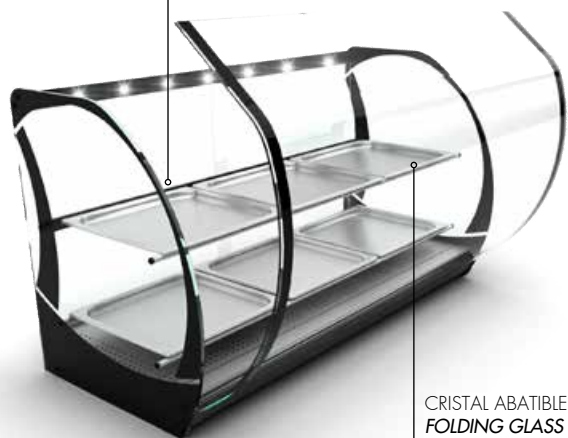

CRISTAL ABATIBLE
 FOLDING GLASS
 VITRE ABATTABLE



BANDEJA DE AGUA PARA EVITAR RESECAR LOS ALIMENTOS EXPUESTOS
 TRAY WITH WATER TO PREVENT DRYING OF THE FOOD DISPLAYED
 PLATEAU A EAU AFIN D'ÉVITER LE DESSÈCHEMENT DES ALIMENTS EXPOSÉS



ACCESORIO
 ACCESSORY
 ACCESSOIRE

HONDA

	MEDIDA	TIPO	BANDEJAS	POTENCIA	TEMP	LED	PVP
HONDA	1100x510x635	CALOR SECO	6GN 2/3 x 20	1.650 W	+30 +80°C	SI	1.670 €
HONDA-N	1100x510x635	NEUTRO	6GN 2/3 x 20	50 W	NEUTRO	SI	1.190 €

Los precios de este catálogo pueden estar desactualizados. Llámamos al 91 161 03 04 para consultar los precios en vigor.



FRONTAL DE CRISTAL
 FRONT PART MADE OF GLASS
 DEVANTURE EN VERRE

APERTURA DE PUERTAS DE 180°
 PARA FACILITAR LA LIMPIEZA
 DOOR OPENING AT 180°
 TO EASE CLEANING OUVERTURE
 DES PORTES A 180° FACILITANT LE
 NETTOYAGE

POTENTES LEDS DE 4000K
 POWERFUL LED LIGHTS 4000K
 PUISSANCE DES LEDS 4000K



EXPOSITOR DOLCE

	MEDIDAS	ESTANTES (x4)	TEMPERATURA	LED	PVP
EDL	435x435x710	Ø 315	NEUTRA	SI	680 €



FRONTAL DE CRISTAL
 FRONT PART MADE OF GLASS
 DEVANTURE EN VERRE

POTENTES LEDS DE 4000K
 POWERFUL LED LIGHTS 4000K
 PUISSANCE DES LEDS 4000K

APERTURA DE PUERTAS DE 180°
 PARA FACILITAR LA LIMPIEZA
 DOOR OPENING AT 180°
 TO EASE CLEANING OUVERTURE
 DES PORTES A 180° FACILITANT LE
 NETTOYAGE



CALENTADOR DOLCE

	MEDIDAS	ESTANTES (x4)	TEMPERATURA	LED	PVP
CEDL	435x435x710	Ø 315	+60°C	SI	910 €



Si este documento no incluye las marcas o productos que fabrica o distribuye tu empresa, notifícanoslo en contacto@hosteleria10.com.

Estaremos encantados de incorporarlas.