



Catálogo de los
CARROS
DE
SERVICIO
distribuidos en España

Este catálogo agrupa toda la información disponible sobre las [Carros de Servicio](#) que se distribuyen en España, según la facilitan sus respectivos fabricantes. Esta información incluye productos, modelos, características técnicas y precios.

Los precios indicados en este catálogo son los Precios de Venta Recomendados por cada fabricante, que puede haberlos actualizado, dejándolos obsoletos. Consúltanos el precio actual.

En todo caso, en la tienda online Hostelería10.com mejoramos con grandes descuentos los precios de todos los productos incluidos en este catálogo.

Las marcas de la sección Carros de Servicio que forman parte de este catálogo son:

| | |
|------------------|-----------------|
| Bartscher | Ideacer |
| Casfri | Irimar |
| Clima Hostelería | Lacor |
| Corequip | Masquefrio |
| DBmark | Plustik |
| Distform | Pujadas |
| Edenox | Rubbermaid |
| Eratos | Savemah |
| Fagor | Tecno Sistema |
| Fimar | Udex |
| Fricosmos | Vajillas Llorca |
| Granita | |

Sólo una cuidada selección de los mejores productos de este catálogo están incluidos en Hostelería10.com.

Si tienes alguna duda respecto a alguno de estos productos o no encuentras el que buscas, escríbenos a contacto@hosteleria10.com o llámanos al 91 161 03 04.

Estaremos encantados de atenderle.

Contenedor isotérmico trans.20L AI



- Capacidad
- Pérdida de calor / hora
- Pared doble
- Características

20 litro(s)
6 °C
Sí
Válvula de ventilación
Tapa completamente extraíble
Tapa con 4 cierres a presión y anilla de silicona



| | Grifo de salida | Medidas | Peso | Código: | PVP* | GTIN |
|----------|-----------------|----------------------------------|--------|---------------|---------|---------------|
| 20L AI | No | an. 343 x prof. 343 x al. 345 mm | 6,6 kg | 100080 | 249,- € | 4015613544281 |
| 20L Plus | Sí | an. 343 x prof. 395 x al. 345 mm | 7,1 kg | 100085 | 298,- € | 4015613615011 |

Contenedor de transporte térmico 12110

300104

PVP* 379,- €

GTIN 4015613666549



- Material
- Capacidad
- Resistencia térmica
- Cantidad de ranuras de inserción
- Gastronorm
- Pared doble
- Tope de la puerta
- Medidas
- Peso

Plástico (LLDPE)
87 litro(s)
-20 °C a 120 °C
12
1/1 GN
Sí
Izquierda
an. 450 x prof. 645 x al. 620 mm
15,3 kg



Carrito de transporte TB12110

- Material: Plástico
- Medidas superficie: an. 490 x prof. 665 mm
- Capacidad de carga total máx.: 200 kg
- Estado de suministro: Montado
- Medidas: an. 550 x prof. 725 x al. 190 mm
- Peso: 6,4 kg
- GTIN: 4015613666556

300105

PVP* 159,- €



Carro de servicio TS "Adjutant"

A300049

PVP* 135,- €

GTIN 4015613433578



- Material
- Cantidad de baldas
- Capacidad de carga total máx.
- Ruedas
- Estado de suministro
- Medidas
- Peso

Aluminio
Plástico
3
120 kg
4 ruedas giratorias
Juego de montaje (montaje fácil)
an. 830 x prof. 415 x al. 940 mm
9,1 kg

Kit de recip. de limpie. "Adjutant"

- Basureros: Capacidad: aprox. 30 litros
- Cuberteros: Capacidad: aprox. 9 litros
- Medidas: an. 335 x prof. 237 x al. 560 mm
- Peso: 2,7 kg
- GTIN: 4015613454986

A300047

PVP* 45,- €



Carro de servicio TS200



- Material
- Ruedas
- Parachoques
- Estado de suministro

Acero inoxidable al cromo níquel
4 ruedas giratorias, 2 con freno
4 unidades, plástico
Juego de montaje (montaje fácil)



| | Cantidad de baldas | Capacidad de carga total máx. | Medidas | Peso | Código: | PVP* | GTIN |
|-------|--------------------|-------------------------------|------------------------------------|---------|---------|---------|---------------|
| TS200 | 2 | 100 kg | an. 920 x prof. 600 x al. 945 mm | 10 kg | A300062 | 135,- € | 4015613433509 |
| TS301 | 3 | 90 kg | an. 920 x prof. 600 x al. 945 mm | 13,4 kg | A300073 | 155,- € | 4015613671611 |
| TS501 | 5 | 100 kg | an. 920 x prof. 600 x al. 1.540 mm | 18 kg | 300065 | 252,- € | 4015613534633 |

Carro de servicio TS200-M1

A300056

PVP* 189,- €

GTIN 4015613455730



- Cantidad de baldas
- Medidas cubeta de limpieza
- Capacidad de carga total máx.
- Ruedas
- Parachoques
- Estado de suministro
- Medidas
- Peso

2
an. 760 x prof. 440 x al. 100 mm
100 kg
4 ruedas giratorias, 2 con freno
4 unidades, plástico
Juego de montaje (montaje fácil)
an. 920 x prof. 600 x al. 945 mm
14,1 kg

Carro para cajas AK300

300064

PVP* 155,- €

GTIN 4015613673516



- Diseñado para
- Cantidad de ranuras de inserción
- Dimensiones de ranuras de inserción
- Distancia entre los elementos de inserción
- Capacidad de carga total máx.
- Capacidad de carga máx. por bandeja
- Ruedas
- Parachoques
- Características
- Estado de suministro
- Medidas
- Peso

Cajas norma europea E1, E2, E3 (carnicería / panadería)
3
600 x 400 mm
Arriba 118 mm (E1)
Centro 380 mm (E1, E2, E3)
Abajo 250 mm (E1, E2)
100 kg
40 kg
4 ruedas giratorias, 2 con freno
4 unidades, plástico
Armazón de tubo cuadrado 25,8 x 25,8 mm
Juego de montaje (montaje fácil)
an. 720 x prof. 500 x al. 965 mm
9,4 kg

CARROS DE SERVICIO TOTAL INOX



RP-L3

CONSTRUIDOS TOTALMENTE
EN ACERO INOX.
RUEDAS GIRATORIAS DE
125MM. DE DIÁMETRO CON
FRENO DESMONTABLES.
2 Y 3 ESTANTES.



CARRO ROPA. RP-H1-BK

| MODELO | ESTANTES | LARGOxFONDOxALTO | EUROS |
|----------|----------|--------------------|-------|
| RP-L2 | 2 | 950x500x850 | 210 |
| RP-L3 | 3 | 950x500x850 | 260 |
| RP-H1-BK | - | 910x530x870 | 195 |
| SC-1 | | RECAMBIO SACO ROPA | 35 |

CARROS DE SERVICIO DE POLIETILENO Y ALUMINIO MULTIUSOS, LIGEROS, SILENCIOSOS Y RESISTENTES



C-97005

| MODELO | LARGOxFONDOxALTO | EUROS |
|---------|------------------|-------|
| C-97005 | 1020x500x940 | 215 |



C-97005 CON
COMPLEMENTOS

COMPLEMENTOS OPCIONALES:

| ARTÍCULO | | EUROS |
|-----------|--------------------|-------|
| D-9728810 | Depósito basura | 59 |
| D-52654 | Depósito cubiertos | 32 |

CARROS DE SERVICIO MULTIUSO

| MODELO | ALTOxLARGOxANCHO | EUROS |
|--------|------------------|-------|
| RP-83 | 870x900x550 | 240 |

- Construido: plataforma acero inox.
- 4 ruedas unidireccionales de 12 cm. de diámetro.
- Paragolpes de goma.4.
- Peso máximo: 225 Kg.
- Ideales para todo tipo de traslados.



RP-83

Línea PEKÍN

El pesimismo lleva a la debilidad, el optimismo al poder.
William James

Carros de Transporte



CARROT2



CARROT3



CARROR2

Carro de Servicio

| MODELO | ESTANTES | DIMENSIONES (AxFxH) mm | PRECIO (EUR) |
|---------|----------|------------------------|--------------|
| CARROT2 | 2 | 860x540x940 | 137 |
| CARROT3 | 3 | 860x540x940 | 161 |

Carro de Recogida

| MODELO | ESTANTES | DIMENSIONES (AxFxH) mm | PRECIO (EUR) |
|---------|----------|------------------------|--------------|
| CARROR2 | 2 | 950x500x950 | 145 |

Características Técnicas

CARRO DE SERVICIO

- Construido en acero inoxidable de 0,8 mm.
- Estructura de tubo redondo.
- Baldas insonorizadas.
- Estantes embutidos con superficies redondeadas.
- Capacidad de carga de cada estante de 60 Kg.
- Provisto de 4 ruedas de goma, pivotantes y con paragolpes (2 con freno).

CARRO DE RECOGIDA

- Construido en acero inoxidable de 0,8 mm.
- Estructura de tubo redondo.
- Dos estantes embutidos con superficies redondeadas e insonorizadas
- Profundidad estantes de 100 mm.
- Capacidad de carga de cada estante de 60 Kg.
- Provisto de 4 ruedas de goma, pivotantes y con paragolpes (2 con freno).

CARRO DE TRANSPORTE

- Construidos en acero inoxidable.
- Tubo redondo Ø32 mm. y chapa de 1,2 mm.
- Capacidad de carga: 150 Kg.
- Provistos de 4 ruedas de goma, dos de ellas pivotantes.

Carro de Transporte

| MODELO | DIMENSIONES (AxFxH) mm | PRECIO (EUR) |
|-----------------|------------------------|--------------|
| CARROPLATAFORMA | 900x600x900 | 298 |



CARROPLATAFORMA

Características generales:

Idóneos para un uso intensivo profesional.

Estantes regulables en altura. Pliegues reforzados con pestaña aplastada, (lo que evita accidentes durante su uso y limpieza y aumenta la capacidad de carga hasta 140 kg por nivel).

Se suministra con 4 ruedas giratorias, dos de ellas con freno, de diámetro 125 mm, provistas de superficie de rodadura de baja sonoridad.

Parachoques circulares de 95 mm de diámetro.

Amplia gama de accesorios opcionales:

- Contenedor de desperdicios y reciclaje azul.
- Cestillo para cubiertos.
- Cubetas Gastronorm.
- Adaptador de cubeta GN 1/3 y 1/6.
- Adaptador contenedor desperdicios.
- Adaptador de cestillos cuberteros.



C. AUX.835-2

C. AUX.1035-2

C. AUX.MULT.835-3

| Dimensiones | (L x P x A) | 835 x 535 x 975 | 1035 x 535 x 975 | 835 x 615 x 1275 |
|-------------|-------------|-----------------|------------------|------------------|
| Puertas | Uds. | 2 | 2 | 3 |
| Precios | € | 474 € | 486 € | 689 € |

Carros de servicio de alto rendimiento

Los carros de servicio de alto rendimiento de CAMBRO están diseñados para su uso en las labores de apoyo más pesadas, tanto en la cocina como en la sala. Son muy resistentes y gozan de una larga vida útil.



BC225

Carro de servicio robusto abierto con dos ruedas fijas con baldas de 56 x 39,5 cm
71 x 41 x 82 cm



835,70 €

Colores en stock:

● 191

Colores bajo pedido:

● 110 ● 131

● 157 ● 401

BC2254S

Carro de servicio robusto abierto con 4 ruedas giratorias con baldas de 56 x 39,5 cm
71 x 41 x 82 cm



866,57 €

Colores en stock:

● 191

Colores bajo pedido:

● 110 ● 131

● 157 ● 401

BC235

Carro de servicio robusto abierto con dos ruedas fijas con baldas de 79 x 52 cm
95 x 55 x 88 cm



1.148,81 €

Colores en stock:

● 191

Colores bajo pedido:

● 110 ● 131

● 157 ● 401

BC2354S

Carro de servicio robusto abierto con 4 ruedas giratorias con baldas de 79 x 52 cm
95 x 55 x 88 cm



1.174,16 €

Colores en stock:

● 191

Colores bajo pedido:

● 110 ● 131

● 157 ● 401

BC230

Carro de servicio robusto abierto con dos ruedas fijas con baldas de 69 x 49,5 cm
84,5 x 51 x 88 cm



1.061,71 €

Colores en stock:

● 191

Colores bajo pedido:

● 110 ● 131

● 157 ● 401

BC2304S

Carro de servicio robusto abierto con 4 ruedas giratorias con baldas de 69 x 49,5 cm
84,5 x 51 x 88 cm



1.087,07 €

Colores en stock:

● 191

Colores bajo pedido:

● 110 ● 131

● 157 ● 401

BC330

Carro de servicio robusto cerrado con 2 ruedas fijas con baldas de 69 x 46,5 cm
84,5 x 51 x 88 cm



1.143,29 €

Colores en stock: ● 191

Colores bajo pedido: ● 110 ● 131

● 157 ● 401



BC3304S

Carro de servicio robusto cerrado con 4 ruedas giratorias con baldas de 69 x 46,5 cm
84,5 x 51 x 88 cm



1.164,24 €

Colores en stock: ● 191

Colores bajo pedido: ● 110 ● 131

● 157 ● 401



BC11TC

Basurero para carros robustos

20,6 x 35 x 53,7 cm
42 L



110,00 €

● 110 ● 131



BC1115SH

Porta-cubiertos para carros robustos
15,2 x 38,8 x 13,7 cm
6,6 L



98,00 €

● 110 ● 131



Todos los precios mostrados son P.V.P. unitario.



Carro de servicio Pro

Diseño moderno y construcción duradera en una sola pieza de polietileno. Cada estante soporta un peso de 90,7 kg. Fácil de limpiar. Aumente el espacio con los contenedores opcionales.

SC337

Carro de servicio pro
2 ruedas rígidas, 2 ruedas giratorias con freno.
60,3 x 105,4 x 94,3 cm (ext.)

1

1.233,00 €

● 110 ● 131 ● 615



SC337S

Carro de servicio pro
4 ruedas giratorias con freno.
60,3 x 105,4 x 94,3 cm (ext.)

1

1.270,00 €

● 110 ● 131 ● 615



QCSB

Contenedor pequeño de inserción rápida
17,8 x 40,6 x 30,9 cm (ext.)

1

110,00 €

● 110



QCTB

Contenedor grande de inserción rápida
17,8 x 40,6 x 54 cm (ext.)

1

125,00 €

● 110



Todos los artículos resaltados en **negrita** son productos en stock habitual. Consultar colores disponibles.

Carros de servicio ligeros

Utilice nuestros carros de servicio ligeros como apoyo en todas sus operaciones, tanto en cocina como en sala. Son ligeros, muy fáciles de montar, con un diseño muy actual y están adaptados a todos los presupuestos.

Consultar repuestos para estos artículos en la sección **REPUESTOS DE ARTÍCULOS**



A cada estante le cabe una cesta de tamaño completo para platos o dos cajas estándar



Se pueden añadir **paneles opcionales** con el fin de cerrar tres lados

Rieles marinos que mantienen el contenido en su lugar

Resistente estructura de aluminio

4 ruedas giratorias de acero con revestimiento granulado permiten un movimiento silencioso y una maniobra estable

Superficie duradera y resistente a las manchas

BC331KD

Carro de servicio ligero con baldas de 62 x 40 cm
83,5 x 41 x 96,5 cm



210,00 €

● 110 ● 480



BC340KD

Carro de servicio ligero con baldas de 80 x 52 cm
101,5 x 54 x 95 cm



296,00 €

● 110 ● 480



BC331KDTC

Basurero para carros ligeros

24 x 33 x 56 cm - 30 L



99,30 €

● 110



BC331KDSH

Porta-cubiertos para carros ligeros

24 x 33 x 18,5 cm - 9,5 L



57,50 €

● 110



BC340KDP*

Juego de un panel de estante para BC340KD

45 x 80,3 x 29,8 cm



78,00 €

● 110 ● 480

* Se necesita 1 juego por nivel (2 juegos por carro)

Todos los precios mostrados son P.V.P. unitario.

Recipientes de usos diversos

Existe una amplia variedad de recipientes de apoyo para diferentes usos en sus operativas de recogida y lavado.



sólo
regal



415CBP

Recipiente de inserción para cubiertos

36 x 11,3 x 10,3 cm



12,25 €

● 110 ● 131 ● 180



912CBP

Recipiente para utensilios

30,6 x 23,3 x 13 cm



16,50 €

● 110 ● 131 ● 180



1120CBP

Recipiente para cubiertos con 4 compartimentos

52 x 28,9 x 9,5 cm



26,15 €

● 110 ● 131 ● 180



1524B

Recipiente uso diverso con 4 compartimentos

54,9 x 30,2 x 9,5 cm



12,63 €

● 110



1520CBP

Recipiente para usos diversos

50,6 x 38,9 x 12,5 cm



27,05 €

● 110 ● 131 ● 180



1520CBPF

Recipiente con fondo plano para usos diversos

50,6 x 38,9 x 12,5 cm



27,05 €

● 110 ● 131 ● 180



1621CBP

Recipiente para usos diversos

52 x 39,7 x 12,4 cm



40,95 €

● 110 ● 131 ● 180



21155CBP

Recipiente para usos diversos

51,4 x 38,7 x 12,5 cm



30,50 €

● 110 ● 131 ● 180



21157CBP

Recipiente para usos diversos

51,2 x 38,6 x 17,6 cm



32,85 €

● 110 ● 131 ● 180

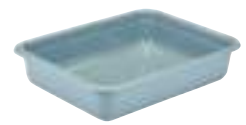

1722CBP

Recipiente para usos diversos

55,6 x 42,9 x 12,1 cm



32,85 €

● 110 ● 131 ● 180



1120CBR

Recipiente para cubiertos con 4 compartimentos

52 x 28,9 x 9,5 cm



35,85 €

● 110 ● 131



1520CBR

Recipiente para cubiertos

50,6 x 38,9 x 12,5 cm



36,80 €

● 110 ● 131



21155CBR

Recipiente para cubiertos con asas

51,4 x 38,7 x 12,5 cm



43,00 €

● 110 ● 131



21157CBR

Recipiente para cubiertos con asas

51,2 x 38,6 x 17,6 cm



49,55 €

● 110 ● 131



1722CBR

Recipiente para cubiertos

55,6 x 42,9 x 12,1 cm



47,65 €

● 110 ● 131

Todos los artículos resaltados en **negrita** son productos en stock habitual. Consultar colores disponibles.

Recipientes de usos diversos (cont.)



1520CBP

Tapa para recipiente 1520CBP

52 x 40,6 cm

12

21,10 €

148



1722CBP

Tapa para recipientes
1722CBR y 1722CBP

56,8 x 44 cm

12

37,95 €

148



2115CBP

Tapa para recipientes
21155CBP y 21157CBP

52 x 39,4 cm

12

21,90 €

148



2115CBR

Tapa para recipientes
21155CBR y 21157CBR

52 x 39,4 cm

12

22,00 €

148

Carros portacubiertos

Utilice un carro portacubiertos en la línea de autoservicio, donde sus clientes podrán seleccionar los cubiertos y la bandeja cómodamente.



TDCR12

Carro para bandejas
con soporte con cilindros
para cubiertos

97 x 58 x 105 cm

1

1.630,00 €

110 131 157
191 192 401



TDC2029

Carro para bandejas
sin soporte para cubiertos

97 x 58 x 87 cm

1

1.225,00 €

131 157 191
192 401

8 recipientes
transparentes
Camwear



TC1418

Carro para bandejas
y cubiertos con 8 recipientes

82 x 54 x 116 cm

1

1.502,00 €

110 131 157
191 192 401



CR12

Soporte para cubiertos

82 x 54 x 23 cm

1

379,00 €

110 131 157
191 192 401



Pregúntenos.

En la sección de contacto de nuestra web puede encontrar la información de contacto (dirección, teléfonos, correo electrónico, etc.).

También puede enviarnos un mensaje con sus dudas o comentarios.

www.dbmark.com

Todos los precios mostrados son P.V.P. unitario.

Carro de platos



BC331KD



CDR2020



| Código | Dimensiones | UE | P.V.P./ud. |
|---------------|---|----|------------|
| Ruedas | | | |
| 60007 | 5" con freno para DC575, DC700, DC825, DC1225 | 1 | 60,20 € |
| 60008 | 5" sin freno para DC575, DC700, DC825, DC1225 | 1 | 51,05 € |
| 41020 | 10" para DC575, DC700, DC825, DC1225 | 1 | 105,00 € |
| H06002 | 10" para ADCS, DCS950, DCS1125 | 1 | 71,10 € |
| H06001 | 5" con freno para ADCS, DCS950, DCS1125 | 1 | 59,75 € |
| 41064 | Para CDR2020 | 1 | 30,70 € |
| 41063 | Para BC331KD | 1 | 36,15 € |
| 41076 | Para BC340KD | 1 | 30,75 € |
| Ejes | | | |
| 60082 | Para DC1225 | 1 | 54,75 € |
| 60083 | Para DC575, DC700, DC825 | 1 | 54,75 € |
| H06014 | Para ADCS | 1 | 79,95 € |
| Fundas | | | |
| 14300 | Para DC825 | 1 | 169,00 € |
| 14310 | Para DC575, DC700 | 1 | 164,00 € |
| 14311 | Para DC1225, DCS950, DCS1125 | 1 | 186,00 € |
| ADCC | Para ADCS | 1 | 146,00 € |
| Asas | | | |
| 41079 | Para BC340KD (asa negra) | 1 | 30,05 € |
| 41080 | Para BC340KD (asa gris) | 1 | 30,05 € |
| 41065 | Para BC331KD (asa gris) | 1 | 18,25 € |
| 41066 | Para BC331KD (asa negra) | 1 | 18,25 € |

Todos los artículos resaltados en **negrita** son productos en stock habitual. Consultar colores disponibles.

CARROS DE TRANSPORTE

Carros de servicio

CARRO DE SERVICIO

Su gran robustez permite el transporte de grandes cargas.

- Fabricado en acero inoxidable AISI 304 18/10 mediante embutición y perfil perimetral plegado.
- Estantes muy robustos.
- Carga máxima repartida por estante de 75 kg, con una carga máxima total de 200 kg.
- 4 ruedas de Ø125 mm con parachoques, 2 de ellas con freno.



2 ESTANTES

| Medidas totales (mm) | Medidas estante (mm) | Carro montado | PVP (€) | Carro desmontado | PVP (€) |
|----------------------|----------------------|---------------|------------|------------------|------------|
| 895 x 595 x 950 | 800 x 500 | • F0260401 | 403 | • FD260401 | 318 |
| 995 x 595 x 950 | 900 x 500 | • F0260402 | 416 | • FD260402 | 334 |
| 1095 x 695 x 950 | 1000 x 600 | • F0260403 | 474 | • FD260403 | 393 |

3 ESTANTES

| Medidas total (mm) | Medidas estante (mm) | Carro montado | PVP (€) | Carro desmontado | PVP (€) |
|--------------------|----------------------|---------------|------------|------------------|------------|
| 895 x 595 x 950 | 800 x 500 | • F0260404 | 489 | • FD260404 | 412 |
| 995 x 595 x 950 | 900 x 500 | • F0260405 | 509 | • FD260405 | 423 |
| 1095 x 695 x 950 | 1000 x 600 | • F0260406 | 592 | • FD260406 | 517 |

4 ESTANTES

| Medidas totales (mm) | Medidas estante (mm) | Carro montado | PVP (€) |
|----------------------|----------------------|---------------|------------|
| 995 x 595 x 1250 | 900 x 500 | • F0260407 | 625 |
| 1095 x 695 x 1250 | 1000 x 600 | • F0260408 | 691 |

ACCESORIOS PARA CARRO DE SERVICIO

- Fácil instalación en los carros de servicio sin necesidad de herramientas.
- Soporte de acero inoxidable para cestillos de cubiertos.
- Soporte para recipiente Gastronorm 1/3 de 200 mm.
- Cubeta Gastronorm 1/3 de 200 mm no incluida.



SOPORTE PARA RECIPIENTE GASTRONORM

| Modelo | Código | PVP (€) |
|---------|------------|-----------|
| Soporte | • F0260207 | 53 |
| Cubeta | • RGN13200 | 36 |



SOPORTE PARA BOLSA DE DESPERDICIOS

| Para carro | Medidas totales (mm) | Código | PVP (€) |
|------------|----------------------|------------|------------|
| Ancho 595 | 527 x 285 x 50 | • F0260209 | 169 |
| Ancho 695 | 627 x 285 x 50 | • F0260201 | 175 |



SOPORTE PARA CESTA DE CUBIERTOS

| Medidas totales (mm) | Código | PVP (€) |
|----------------------|------------|------------|
| 525 x 149 x 125 | • F0260210 | 98 |
| 625 x 149 x 125 | • F0260202 | 108 |

CARRO DE SERVICIO DE ALUMINIO Y POLIPROPILENO

Carro de servicio ligero y resistente.

- Estructura fabricada en aluminio.
- Estantes robustos y dos asas laterales fabricados en polipropileno inyectado.
- 4 ruedas giratorias de Ø102 mm, 2 de ellas con freno.
- **Se suministra montado.**



NUEVO

| Medidas totales (mm) | Estantes | Carga máxima por estante | Código | PVP (€) |
|----------------------|----------|--------------------------|------------|------------|
| 825 x 410 x 850 | 3 | 40 Kg | • F0260410 | 167 |
| 1000 x 495 x 920 | 3 | 50 Kg | • F0260411 | 217 |

Carros de servicio acero inoxidable

- Los modelos estándar (CE) incorporan tubo de Ø 25 mm y admiten una carga máxima de 70 Kg por estante (carga repartida) y una carga máxima total de 190 Kg.
- **Los modelos reforzados (CER)**, gracias al mayor espesor de la chapa, mayor diámetro del tubo (Ø 30 mm), mayor espesor del tubo (1,5 mm) y a una inmejorable soldadura de todas las esquinas, se les confiere una elevada robustez que los hace recomendables para el transporte de grandes cargas; 85 Kg por estante con un máximo de 235 Kg por carro (con carga repartida).
- Estructura totalmente soldada.
- Los estantes de los carros se realizan mediante embutición y plegado redondeado en todo el perímetro de la parte inferior, lo que les da una gran robustez y dificulta la caída de los objetos en el transporte. Además, la estructura y los estantes están totalmente soldados para aumentar la rigidez y durabilidad del carro.
- Estantes antisonoros.
- Todos los modelos van provistos de 4 ruedas giratorias de Ø 125 mm, dos de ellas con freno, con sus correspondientes parachoques de diámetro 100 mm de goma especial no marcante.
- Carros fabricados en acero inoxidable AISI-304 18/10.



CER-1062



CE-953



CER-1064

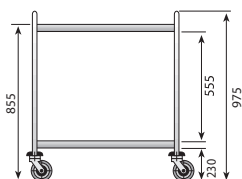

Carros de servicio con 2 estantes

| Modelo | Referencia | Medidas estantes (mm) | Medidas totales (mm) | P.V.P. Euros € |
|----------|-----------------|-----------------------|----------------------|----------------|
| CE-852 | 19004870 | 800 x 500 | 900 x 600 x 975 | 498,00 |
| CE-952 | 19004882 | 900 x 500 | 1000 x 600 x 975 | 524,00 |
| CER-1062 | 19005020 | 1000 x 600 | 1100 x 700 x 975 | 670,00 |

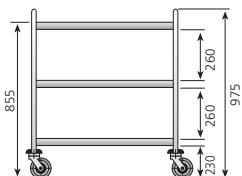

Carros de servicio con 3 estantes

| Modelo | Referencia | Medidas estantes (mm) | Medidas totales (mm) | P.V.P. Euros € |
|----------|-----------------|-----------------------|----------------------|----------------|
| CE-853 | 19005018 | 800 x 500 | 900 x 600 x 975 | 579,00 |
| CE-953 | 19005019 | 900 x 500 | 1000 x 600 x 975 | 603,00 |
| CER-1063 | 19005215 | 1000 x 600 | 1100 x 700 x 975 | 858,00 |

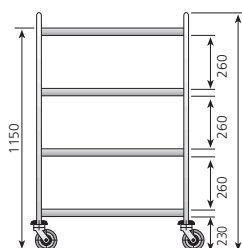

Carros de servicio con 4 estantes

| Modelo | Referencia | Medidas estantes (mm) | Medidas totales (mm) | P.V.P. Euros € |
|----------|-----------------|-----------------------|----------------------|-----------------|
| CE-954 | 19003429 | 900 x 500 | 1000 x 600 x 1270 | 801,00 |
| CER-1064 | 19003473 | 1000 x 600 | 1100 x 700 x 1270 | 1.079,00 |



ACE-4C

ACE-1/3GN

ACE-BB

Accesorios para carros de servicio estándares (modelos CE)

- **ACE-4C:** Soporte con 4 cestillos para cubiertos. Incluye cestillos y bandeja de acero inoxidable.
- **ACE-1/3GN:** Soporte para recipiente Gastronorm 1/3. Recipiente no incluido.
- **ACE-BB:** Soporte para bolsa de basura.
- Fáciles de colocar en todos los carros de servicio estándares CE.
- Fabricados en acero inoxidable.
- Adaptables únicamente en carros estándares (no reforzados) tipo CE.
- Dispone de un reborde al final de la guía para evitar la caída de las bandejas.

| Modelo | Referencia | Descripción | Para carros | P.V.P. Euros € |
|-----------|-----------------|--|-------------|----------------|
| ACE-4C | 19004364 | Soporte para cestillos para cubiertos | CE | 112,00 |
| ACE-1/3GN | 19004336 | Soporte para recipiente Gastronorm 1/3 | CE | 65,00 |
| ACE-BB | 19004385 | Soporte para bolsas de basura | CE | 190,00 |



CSR-1060

Carro de servicio y recogida

- Carro diseñado para facilitar la recogida de la vajilla, los cubiertos y los desperdicios.
- Provisto de aro de goma para colocar una bolsa de basura.
- Se suministra con una cubeta Gastronorm de 1/2 de profundidad 200 mm para cubiertos. La cubeta se puede extraer para su limpieza.
- Estructura de tubo de 30 mm de diámetro y de 1,5 mm de espesor totalmente soldada.
- Estantes antisonoros y 4 ruedas de Ø 125 mm, dos de ellas con freno.
- Parachoques de goma no marcante. Fabricado en acero inoxidable AISI-304 18/10.

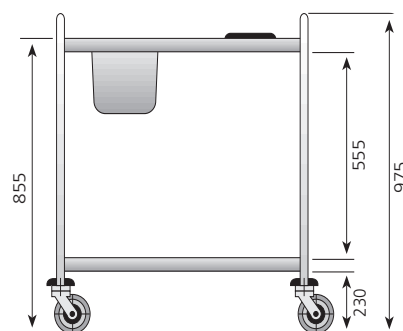

| Modelo | Referencia | Medidas (mm) | Medidas estantes (mm) | P.V.P. Euros € |
|----------|-----------------|------------------|-----------------------|----------------|
| CSR-1060 | 19004833 | 1100 x 700 x 975 | 1000 x 600 | 814,00 |

Carros de transporte y servicio

- edenox presenta una nueva gama de carros de transporte, servicio y almacenamiento. Están concebidos para resolver diferentes tareas cotidianas en muy diferentes sectores de trabajo como la restauración, salas de gimnasio, hoteles & spa o salas de reuniones, gracias a su moderno y elegante diseño.
- Cuentan con un moderno diseño que se adapta a cualquier tipo de ambiente y espacio de trabajo pudiendo ser utilizado como carro de transporte o bien como un carro de recogida utilizando los accesorios.
- Los materiales utilizados en la fabricación del carro le ofrecen una alta

resistencia al desgaste y no requiere ningún tipo de mantenimiento especial. Cada carro puede soportar un peso máximo de 50 Kg de carga y cada estante 20 Kg como máximo.

- La superficie de los estantes cuenta con una fina textura que mejora el agarre de los elementos que se transportan y evita fracturas del estante por golpes.
- Todos los modelos CSR se suministran totalmente montados, listos para ser utilizados, sin necesidad de invertir tiempo en tareas de montaje.

Resistencia. Fabricado con modernos materiales que resisten el trabajo diario. Es muy fácil de limpiar utilizando un paño con agua o cuando sea necesario utilizando un chorro de agua que no afecta sus propiedades.

Diseño ergonómico. Esquinas y faldones redondeados que le confieren un moderno diseño y a la vez evitan marcas en paredes, puertas y mobiliario.

Asas cómodas y robustas y resistentes ubicadas en ambos lados del carro. Su diseño redondeado con ligera inclinación hacia la parte superior facilita su maniobra incluso con carga máxima.

Almacenamiento. Gran capacidad interior de almacenamiento, permite el transporte con total seguridad gracias al reborde de los estantes que evita la caída los objetos debido al movimiento.

Protección. El modelo con puertas protege los objetos almacenados de la suciedad, salpicaduras o polvo cuando es utilizado en exteriores, además de ocultar cuando sea necesario objetos como platos sucios, toallas, servilletas o mantelería usada después de un servicio.

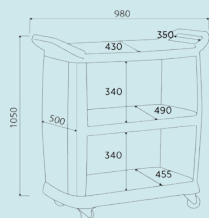

Cubo para desperdicios
ACP-CD



Accesorios

Cubo para cubiertos
ACP-CC



GAMA CSR OFRECE 3 DIFERENTES OPCIONES

1



CSR-743 PC-CT
Cerrado 2 lados

2



CSR-743 PC
Cerrado 1 lado

3



CSR-743 P
Abierto 2 lados

Carros de transporte y servicio

| Modelo | Referencia | Descripción | Medidas totales (mm) | P.V.P. Euros € |
|---------------|-----------------|---|----------------------|----------------|
| CSR-743 PC-CT | 19013883 | Carro de servicio y recogido con 2 cortinas deslizantes | 980 x 500 x 1050 | 613,00 |
| CSR-743 PC | 19013884 | Carro de servicio y recogido abierto por 1 lado | 980 x 500 x 1050 | 544,00 |
| CSR-743 P | 19013885 | Carro de servicio y recogida abierto por los 2 lados | 980 x 500 x 1050 | 480,00 |
| ACP-CD | 19013086 | Cubo para desperdicios | 335 x 245 x 560 | 82,00 |
| ACP-CC | 19013087 | Cubo para cubiertos | 330 x 230 x 178 | 62,00 |

CARROS DE SERVICIO EN ACERO INOXIDABLE



- Fabricados completamente en acero inoxidable AISI-304 18/10, con acabado satinado.
- Estructura reforzada muy resistente, construida en tubo de 1,5mm de espesor.
- Estantes insonorizados, muy robustos y sin aristas cortantes gracias a la embutición y al plegado perimetral especial.
- 4 ruedas giratorias antisonoras de Ø125mm (2 con freno), equipadas con soportes metálicos y paragolpes de goma no marcante.
- Capacidad para soportar 80kg por estante, con un máximo de 250kg por carro (datos válidos para cargas repartidas).

2 ESTANTES

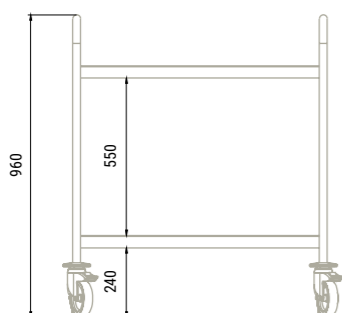

DESMONTADOS

| Modelo | Medidas de estante | Nº de estantes | Dimensiones | P.V.P. (€) |
|---------|--------------------|----------------|--------------|------------|
| CSD-82 | 800x500 | 2 | 880x580x960 | 372 |
| CSD-92 | 900x500 | 2 | 980x580x960 | 371 |
| CSD-102 | 1000x600 | 2 | 1080x680x960 | 457 |

MONTADOS Y SOLDADOS

| Modelo | Medidas de estante | Nº de estantes | Dimensiones | P.V.P. (€) |
|--------|--------------------|----------------|--------------|------------|
| CS-82 | 800x500 | 2 | 880x580x960 | 462 |
| CS-92 | 900x500 | 2 | 980x580x960 | 461 |
| CS-102 | 1000x600 | 2 | 1080x680x960 | 547 |

3 ESTANTES

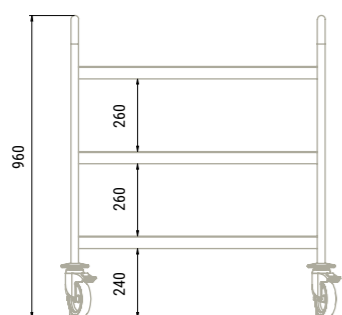

DESMONTADOS

| Modelo | Medidas de estante | Nº de estantes | Dimensiones | P.V.P. (€) |
|---------|--------------------|----------------|--------------|------------|
| CSD-83 | 800x500 | 3 | 880x580x960 | 457 |
| CSD-93 | 900x500 | 3 | 980x580x960 | 472 |
| CSD-103 | 1000x600 | 3 | 1080x680x960 | 601 |

MONTADOS Y SOLDADOS

| Modelo | Medidas de estante | Nº de estantes | Dimensiones | P.V.P. (€) |
|--------|--------------------|----------------|--------------|------------|
| CS-83 | 800x500 | 3 | 880x580x960 | 553 |
| CS-93 | 900x500 | 3 | 980x580x960 | 569 |
| CS-103 | 1000x600 | 3 | 1080x680x960 | 697 |

CARROS DE SERVICIO EN ALUMINIO Y POLIPROPILENO

- Carros económicos, ligeros y resistentes.
- Estructura fabricada en tubo de aluminio anodizado, con manillar incorporado.
- Estantes muy sólidos contruidos en polipropileno inyectado.
- 4 ruedas giratorias antisonoras de Ø125 mm. (2 con freno), equipadas con parachoques de goma.
- Capacidad para soportar 65kg por estante, con un máximo de 180kg por carro (datos válidos para cargas repartidas).
- Se suministran desmontados. Montaje muy rápido y sencillo.

3 ESTANTES

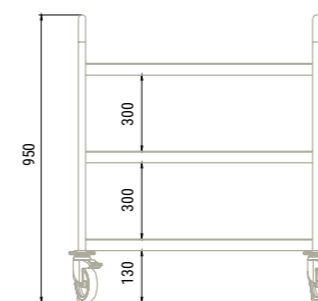

| Modelo | Medidas de estante | Nº de estantes | Dimensiones | P.V.P. (€) |
|---------|--------------------|----------------|--------------|------------|
| CSP-83 | 625x410 | 3 | 890x415x950 | 191 |
| CSP-103 | 795x495 | 3 | 1045x500x950 | 245 |



CARROS PORTA CESTAS

- Diseñados para el transporte de cestas de 500x500mm.
- Estructura muy sólida construida en acero inoxidable.
- Estante termoconformado en ABS.
- 4 ruedas giratorias antisonoras de Ø125mm (2 de ellas con freno), equipadas con parachoques de goma.
- Manillar incorporado en modelo CPC-M.
- Se suministran desmontados. Montaje muy rápido y sencillo.

| Modelo | Dimensiones | Manillar | P.V.P. (€) |
|--------|-------------|----------|------------|
| CPC | 540x540x315 | No | 242 |
| CPC-M | 630x540x945 | Si | 298 |



CUBOS CONTENEDORES EN ACERO INOXIDABLE CON RUEDAS

- Construidos en acero inoxidable AISI-304 18/10.
- Fondo embutido para facilitar la limpieza.
- Los modelos CC-50 y CC-100 incluyen tapa removible.
- Los modelos CCP-100 y SB-100 están equipados con tapa accionada por pedal.
- Disponibles en dos capacidades: 50 y 100 litros.
- Dotados de ruedas de Ø50 mm.

| Modelo | Dimensiones | Descripción | P.V.P. (€) |
|---------|------------------|-------------------------|------------|
| CC-50 | Ø380x605 (50 L) | Sin pedal | 218 |
| CC-100 | Ø450x685 (100 L) | Sin pedal | 256 |
| CCP-100 | Ø450x685 (100 L) | Con pedal | 303 |
| SB-100 | Ø410x850 (100 L) | Soporte bolsa con pedal | 285 |



Carros de servicio



TS-2-610

TS-3-610

TS-4-610

Características Generales

- Fabricado íntegramente en acero inoxidable AISI-304 18/10 con acabado satinado.
- Estante insonorizado, robusto y sin aristas cortantes, gracias a la embutición y al plegado perimetral especial.
- Cuatro (4) ruedas giratorias antisonoras de Ø125 mm, dos (2) con freno, equipadas con paragolpes de goma no marcante.
- Capacidad para soportar 70 kg por estante, con un máximo de 200 kg por carro (datos válidos para cargas repartidas).

| DIMENSIONES (mm) | DIMENSIONES ESTANTE (mm) | CARRO MONTADO | | € | CARRO DESMONTADO | | € | |
|-------------------|--------------------------|---------------|----------|----------|------------------|-----------|----------|-----|
| | | MODELO | CÓDIGO | | MODELO | CÓDIGO | | |
| 2 ESTANTES | | | | | | | | |
| | 885x585x975 | 800x500 | TS-2-58 | 19092937 | 506 | TSD-2-58 | 19092940 | 363 |
| | 985x585x975 | 900x500 | TS-2-59 | 19092938 | 521 | TSD-2-59 | 19092941 | 380 |
| | 1085x685x975 | 1000x600 | TS-2-610 | 19092939 | 593 | TSD-2-610 | 19092942 | 447 |
| 3 ESTANTES | | | | | | | | |
| | 885x585x975 | 800x500 | TS-3-58 | 19092943 | 613 | TSD-3-58 | 19092946 | 468 |
| | 985x585x975 | 900x500 | TS-3-59 | 19092944 | 638 | TSD-3-59 | 19092947 | 482 |
| | 1085x685x975 | 1000x600 | TS-3-610 | 19092945 | 741 | TSD-3-610 | 19092948 | 588 |
| 4 ESTANTES | | | | | | | | |
| | 985x585x1270 | 900x500 | TS-4-59 | 19092949 | 782 | - | - | - |
| | 1085x685x1270 | 1000x600 | TS-4-610 | 19092950 | 864 | - | - | - |



TAC

TAG

Accesorios para carros de servicio

- Fabricado en acero inoxidable.
- Fácil de colocar en todos los carros de servicio estándares TS.

| MODELO | CÓDIGO | DESCRIPCIÓN | € | |
|--------|--------|-------------|---|-----|
| | TAG | 19092951 | Soporte para bolsa de basura | 214 |
| | TAC | 19092952 | Soporte con 4 cestillos para cubiertos. Incluye cestillos y bandeja de acero inoxidable | 124 |

CA 1000 - CA 1001



CA 1000W



CA 1050 - CA 1051



CA 1050

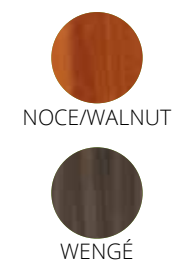

IT Struttura tubolare 20x20 mm in acciaio inox **AISI 304** - ripiani in nobilitato con cornice perimetrale in acciaio inox **AISI 304** - paracolpi in gomma - ruote multidirezionali \varnothing 125 mm.

EN Tubular structure 20x20 mm in stainless steel **AISI 304** - melamine shelves with perimeter frame in stainless steel **AISI 304** - rubber shock absorber - multidirectional wheels \varnothing 125 mm.

FR Structure tubulaire 20x20 mm en acier inox **AISI 304** - étagères en mélaminé avec cadre périmétral en acier inox **AISI 304** - butoirs en caoutchouc - roues multidirectionnelles \varnothing 125 mm.





ES Estructura tubular de acero inoxidable **AISI 304** \varnothing 25 mm - estantes de acero inoxidable **AISI 304**, modelados con bordes redondeados y alto grosor, insonorizados y con acabado satinado - amortiguador de caucho - ruedas multidireccionales \varnothing 125 mm.





IT Struttura tubolare 20x20 mm in acciaio inox **AISI 304** - ripiani in nobilitato con cornice perimetrale in acciaio inox **AISI 304** - paracolpi in gomma - ruote multidirezionali \varnothing 125 mm.

EN Tubular structure 20x20 mm in stainless steel **AISI 304** - shelves in melamine with perimeter frame in stainless steel **AISI 304** - rubber shock absorber - multidirectional wheels \varnothing 125 mm.

FR Structure tubulaire 20x20 mm en acier inox **AISI 304** - étagères en mélaminé avec cadre périmétral en acier inox **AISI 304** - butoirs en caoutchouc - roues multidirectionnelles \varnothing 125 mm.

ES Estructura tubular de acero inoxidable **AISI 304** de 20 x 20 mm - estantes de acero inoxidable **AISI 304**, modelados con bordes redondeados y alto grosor, insonorizados y con acabado satinado - amortiguador de caucho - ruedas multidireccionales \varnothing 125 mm.

|  | CA 1000 noce-walnut | CA 1000W wengé | CA 1001 noce-walnut | CA 1001W wengé |
|---|------------------------|-------------------|------------------------|-------------------|
|  | 83 x 57 x 97(h) cm | | 103 x 57 x 97(h) cm | |
|  | 2 | | | |
|  | 72,4 x 50 cm | | 92,4 x 50 cm | |
|  | 60 Kg | | | |
| | 300 € | | 310 € | |

|  | CA 1050 noce-walnut | CA 1050W wengé | CA 1051 noce-walnut | CA 1051W wengé |
|---|------------------------|-------------------|------------------------|-------------------|
|  | 83 x 57 x 97(h) cm | | 103 x 57 x 97(h) cm | |
|  | 3 | | | |
|  | 72,4 x 50 cm | | 92,4 x 50 cm | |
|  | 60 Kg | | | |
| | 390 € | | 420 € | |

Carrelli di servizio in acciaio inox e ripiani in nobilitato
Stainless steel service trolleys and melamine shelves

OPTIONAL



CA 1070
CA 1071



IT Struttura tubolare 20x20 mm in acciaio inox **AISI 304** - ripiani in nobilitato con cornice perimetrale in acciaio inox **AISI 304** - paracolpi in gomma - ruote multidirezionali \varnothing 125 mm.

EN Tubular structure 20x20 mm in stainless steel **AISI 304** - shelves in melamine with perimeter frame in stainless steel **AISI 304** - rubber shock absorber - multidirectional wheels \varnothing 125 mm.

FR Structure tubulaire 20x20 mm en acier inox **AISI 304** - étagères en mélaminé avec cadre périmétral en acier inox **AISI 304** - butoirs en caoutchouc - roues multidirectionnelles \varnothing 125 mm.

ES Estructura tubular de acero inoxidable **AISI 304** de 20 x 20 mm - estantes de acero inoxidable **AISI 304**, modelados con bordes redondeados y alto grosor, insonorizados y con acabado satinado - amortiguador de caucho - ruedas multidireccionales \varnothing 125 mm.

| | CA 1070 noce-walnut | CA 1071 noce-walnut |
|--|------------------------|------------------------|
| | | |
| | 83 x 57 x 172(h) cm | 103 x 57 x 172(h) cm |
| | 4 | |
| | 72,4 x 50 cm | 92,4 x 50 cm |
| | 60 Kg | |
| | 520 € | 540 € |

Optional

A 512
Ruote con freno - Wheels with catch
Roues avec frein

CA 1000-1050-1070-1071
CA 1380-81-82-83-84-85-86-87-88-89-90-91-96
CA 1410-11-12-13-14-15-16-17-24-25-26-27

9 € cad./each

A 514
Ruote con freno - Wheels with catch
Roues avec frein

CA 1392P-93P-94P-95P

12 € cad./each

A 517
Ruote con freno - Wheels with catch
Roues avec frein

CA 1430-31-32-33

18 € cad./each



CA 1380
CA 1381

CA 1382
CA 1383

CA 1384
CA 1385



IT Struttura tubolare 20x20 mm in acciaio inox **AISI 304** - ripiani in acciaio inox **AISI 304** piegati, satinati, insonorizzati - paracolpi in gomma - ruote multidirezionali \varnothing 125 mm.

FR Structure tubulaire 20x20 mm en acier inox **AISI 304** - étagères en acier inox **AISI 304** pliées, satinées, insonorisées - butoirs en caoutchouc - roues multidirectionnelles \varnothing 125 mm.

EN Tubular structure 20x20 mm in stainless steel **AISI 304** - **AISI 304** stainless steel folded, satin-finished, soundproofed shelves - rubber shock absorber - multidirectional wheels \varnothing 125 mm.

ES Estructura tubular de acero inoxidable **AISI 304** de 20 x 20 mm - estantes de acero inoxidable **AISI 304** plegados, insonorizados y con acabado satinado - amortiguador de caucho - ruedas multidireccionales \varnothing 125 mm.

| | CA 1380 | CA 1381 | CA 1382 | CA 1383 | CA 1384 | CA 1385 |
|---|---------------------|----------------------|--------------------|---------------------|--------------------|---------------------|
|  | | | | | | |
|  | 91 x 57 x 172(h) cm | 111 x 57 x 172(h) cm | 91 x 57 x 96(h) cm | 111 x 57 x 96(h) cm | 91 x 57 x 96(h) cm | 111 x 57 x 96(h) cm |
|  | 4 | | 2 | | 3 | |
|  | 80 x 50 cm | 100 x 50 cm | 80 x 50 cm | 100 x 50 cm | 80 x 50 cm | 100 x 50 cm |
|  | 80 Kg | | 80 Kg | | 80 Kg | |
| | 560 € | 590 € | 300 € | 330 € | 390 € | 430 € |

Carrelli di servizio in acciaio inox
Stainless steel service trolleys

CA 1390
CA 1391



CA 1390

CA 1410
CA 1411



CA 1410

CA 1412 - CA 1413
CA 1414



CA 1412

IT Struttura tubolare \varnothing 25 mm in acciaio inox **AISI 304** - ripiani in acciaio inox **AISI 304**, stampati in forma di vassoio con bordi arrotondati e alto spessore, insonorizzati e con finitura satinata - paracolpi in gomma - ruote multidirezionali \varnothing 125 mm.

EN Tubular structure \varnothing 25 mm in stainless steel **AISI 304** - **AISI 304** stainless steel shelves, tray-shaped with rounded edges and high thickness, soundproofed and with satin finish - rubber shock absorber - multidirectional wheels \varnothing 125 mm.

FR Structure tubulaire \varnothing 25 mm en acier inox **AISI 304** - étagères en acier inox **AISI 304**, moulées en forme de plateau à bords arrondis et de grande épaisseur, insonorisées et satinées - butoirs en caoutchouc - roues multidirectionnelles \varnothing 125 mm.

ES Estructura tubular de acero inoxidable **AISI 304** \varnothing 25 mm - estantes de acero inoxidable **AISI 304**, modelados con bordes redondeados y alto grosor, insonorizados y con acabado satinado - amortiguador de caucho - ruedas multidireccionales \varnothing 125 mm.

| | CA 1390 | CA 1391 | CA 1410 | CA 1411 | CA 1412 | CA 1413 | CA 1414 |
|---|--------------------|---------------------|---------------------|----------------------|---------------------|---------------------|---------------------|
|  | | | | | | | |
|  | 90 x 60 x 94(h) cm | 110 x 60 x 94(h) cm | 90 x 60 x 104(h) cm | 110 x 60 x 104(h) cm | 100 x 70 x 94(h) cm | 110 x 70 x 94(h) cm | 128 x 70 x 94(h) cm |
|  | 2 | | 3 | | 2 | | |
|  | 80 x 50 cm | 100 x 50 cm | 80 x 50 cm | 100 x 50 cm | 90 x 60 cm | 100 x 60 cm | 120 x 60 cm |
|  | 100 Kg | | 100 Kg | | 100 Kg | | |
| | 290 € | 300 € | 370 € | 390 € | 340 € | 350 € | 450 € |

CA 1415 - CA 1416 CA 1417



CA 1415

CA 1424 CA 1425



CA 1424

CA 1426 CA 1427



CA 1426

IT Struttura tubolare \varnothing 25 mm in acciaio inox **AISI 304** - ripiani in acciaio inox **AISI 304**, stampati in forma di vassoio con bordi arrotondati e alto spessore, insonorizzati e con finitura satinata - paracolpi in gomma - ruote multidirezionali \varnothing 125 mm.

EN Tubular structure \varnothing 25 mm in stainless steel **AISI 304** - **AISI 304** stainless steel shelves, tray-shaped with rounded edges and high thickness, soundproofed and with satin finish - rubber shock absorber - multidirectional wheels \varnothing 125 mm.

FR Structure tubulaire \varnothing 25 mm en acier inox **AISI 304** - étagères en acier inox **AISI 304**, moulées en forme de plateau à bords arrondis et de grande épaisseur, insonorisées et satinées - butoirs en caoutchouc - roues multidirectionnelles \varnothing 125 mm.

ES Estructura tubular de acero inoxidable **AISI 304** \varnothing 25 mm - estantes de acero inoxidable **AISI 304**, modelados con bordes redondeados y alto grosor, insonorizados y con acabado satinado - amortiguador de caucho - ruedas multidireccionales \varnothing 125 mm.

| | CA 1415 | CA 1416 | CA 1417 | CA 1424 | CA 1425 | CA 1426 | CA 1427 |
|---|----------------------|----------------------|----------------------|---------------------|----------------------|---------------------|----------------------|
|  | | | | | | | |
|  | 100 x 70 x 104(h) cm | 110 x 70 x 104(h) cm | 128 x 70 x 104(h) cm | 90 x 60 x 140(h) cm | 110 x 60 x 140(h) cm | 90 x 60 x 170(h) cm | 110 x 60 x 170(h) cm |
|  | 3 | | | 4 | | 5 | |
|  | 90 x 60 cm | 100 x 60 cm | 120 x 60 cm | 80 x 50 cm | 100 x 50 cm | 80 x 50 cm | 100 x 50 cm |
|  | 100 Kg | | | 100 Kg | | 100 Kg | |
| | 440 € | 460 € | 600 € | 490 € | 520 € | 580 € | 630 € |

Carrelli di servizio in acciaio inox
Stainless steel service trolleys

OPTIONAL



CA 1390S - CA 1391S



CA 1390S

* Sacchi non inclusi.
Bags not included.
Sacs non fournis.

h 52 cm

IT Portarifiuti. Carrelli di servizio in acciaio inox. Struttura tubolare \varnothing 25 mm in acciaio inox **AISI 304** - ripiani in acciaio inox **AISI 304** con fori per sacchi porta rifiuti - paracolpi in gomma - ruote multidirezionali \varnothing 125 mm.

EN Garbage trolley. Stainless steel service trolleys. Tubular structure \varnothing 25 mm in stainless steel **AISI 304** - stainless steel **AISI 304** shelves with holes for garbage bags - rubber stop - multidirectional wheels \varnothing 125 mm.

FR Récipient à déchets. Chariots de service en acier inox Structure tubulaire \varnothing 25 mm en acier inox **AISI 304** - étagères en acier inox **AISI 304** avec trous pour sacs à déchets - butoir en caoutchouc - roues multidirectionnelles \varnothing 125 mm.

ES Carrito de la basura. Carritos auxiliares de acero inoxidable Estructura tubular \varnothing 25 mm en acero inoxidable **AISI 304** - estantes en acero inoxidable **AISI 304** con huecos para bolsas de basura - freno de caucho - ruedas multidireccionales \varnothing 125 mm.

| i | CA 1390S | CA 1391S |
|--------|--------------------|---------------------|
| cm | 90 x 60 x 94(h) cm | 110 x 60 x 94(h) cm |
| N. | 2 | |
| mm | 80 x 50 cm | 100 x 50 cm |
| MAX Kg | 100 Kg | |
| | 350 € | 370 € |

CA 1391S2



* Sacchi non inclusi.
Bags not included.
Sacs non fournis.

h 52 cm

| i | CA 1391S2 |
|--------|---------------------|
| cm | 110 x 60 x 94(h) cm |
| N. | 2 |
| mm | 100 x 50 cm |
| MAX Kg | 100 Kg |
| | 430 € |

CA 1152 - CA 1154



CA 1152W

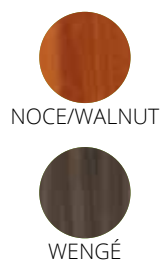

IT Carrelli di servizio con cupola. Struttura tubolare 20x20 mm in acciaio inox **AISI 304** - ripiani in nobilitato con cornice perimetrale in acciaio inox **AISI 304** - cupola in plexiglass semicircolare apribile su due lati - disponibile con ripiani colore noce o wengé - paracolpi in gomma - ruote multidirezionali \varnothing 125 mm.

EN Service trolleys with dome. Tubular structure 20x20 mm in stainless steel **AISI 304** - melamine shelves with stainless steel **AISI 304** perimeter frame - half-circle dome in Plexiglas that opens on two sides - available with walnut or wenge colour shelves - rubber shock absorber - multidirectional wheels \varnothing 125 mm.

FR Chariots de service avec clochette. Structure tubulaire 20x20 mm en acier inox **AISI 304** - étagères en mélaminé avec cadre périmétral en acier inox **AISI 304** - clochette en plexiglas semi-circulaire s'ouvrant sur deux côtés - disponible avec étagères en noyer ou wengé - butoir en caoutchouc - roues multidirectionnelles \varnothing 125 mm.

ES Carritos auxiliares con campana. Estructura tubular de acero inoxidable **AISI 304** de 20 x 20 mm - estantes de melamina con marco perimetral de acero inoxidable **AISI 304** - campana semicircular de plexiglás con apertura por dos lados - amortiguador de caucho - ruedas multidireccionales \varnothing 125 mm

| i | CA 1152 | CA 1152W | CA 1154 | CA 1154W |
|--------|---------------------|----------|----------------------|----------|
| cm | 90 x 57 x 110(h) cm | | 111 x 57 x 110(h) cm | |
| N. | 2 | | | |
| MAX Kg | 60 Kg | | | |
| | 520 € | | 560 € | |

CA 1390C - CA 1391C



CA 1390C

IT Carrelli di servizio con cupola. Struttura tubolare \varnothing 25 mm in acciaio inox **AISI 304** - ripiani in acciaio inox **AISI 304**, stampati, satinati e insonorizzati - cupola in plexiglass semicircolare apribile su due lati - paracolpi in gomma - ruote multidirezionali \varnothing 125 mm.

EN Service trolleys with dome. Tubular structure \varnothing 25 mm in stainless steel **AISI 304** - stainless steel **AISI 304** folded, satin-finished, soundproofed shelves - half-circle dome in Plexiglas that opens on two sides - rubber shock absorber - multidirectional wheels \varnothing 125 mm.

FR Chariots de service avec clochette. Structure tubulaire \varnothing 25 mm en acier inox **AISI 304** - étagères en acier inox **AISI 304** moulées, satinées, insonorisées - clochette en plexiglas semi-circulaire s'ouvrant sur deux côtés - butoir en caoutchouc - roues multidirectionnelles \varnothing 125 mm.

ES Carritos auxiliares con campana. Estructura tubular de acero inoxidable **AISI 304** de \varnothing 25 mm - estantes de acero inoxidable **AISI 304** plegables, insonorizados y con acabado satinado - campana semicircular de plexiglás con apertura por dos lados - amortiguador de caucho - ruedas multidireccionales \varnothing 125 mm

| i | CA 1390C | CA 1391C |
|--------|---------------------|----------------------|
| cm | 90 x 60 x 109(h) cm | 110 x 60 x 109(h) cm |
| N. | 2 | |
| MAX Kg | 100 Kg | |
| | 510 € | 530 € |

Carrelli di servizio in acciaio inox con cupola
Stainless steel service trolleys with dome

OPTIONAL



CA 1162 - CA 1163







CA 1162

IT Carrelli di servizio con cupola. Struttura tubolare 20x20 mm in acciaio inox **AISI 304** - ripiani in acciaio inox **AISI 304**, stampati, satinati e insonorizzati - coperchio in plexiglass 150(h) mm - paracolpi in gomma - ruote multidirezionali ø 120 mm.

EN Service trolleys with dome. Tubular structure 20x20 mm in stainless steel **AISI 304** - stainless steel **AISI 304** folded, satin-finished, soundproofed shelves - Plexiglas lid 150(h) mm - rubber shock absorber - multidirectional wheels ø 120 mm.

FR Chariots de service avec clochette. Structure tubulaire 20x20 mm en acier inox **AISI 304** - étagères en acier inox **AISI 304** moulées, satinées, insonorisées - couvercle en plexiglas 150(h) mm - butoir en caoutchouc - roues multidirectionnelles ø 120 mm.

ES Carritos auxiliares con campana. Estructura tubular de acero inoxidable **AISI 304** de 20 x 20 mm - Estantes de acero inoxidable **AISI 304** plegables, insonorizados y con acabado satinado - tapa de plexiglás de 150 mm de altura - amortiguador de caucho - ruedas multidireccionales ø 120 mm.

|  | CA 1162 | CA 1163 |
|---|----------------------|---------|
|  | 118 x 57 x 104(h) cm | |
|  | N. 2 | N. 3 |
|  | MAX 80 Kg | |
| | 650 € | 740 € |

CA 1165



IT Carrello di servizio in acciaio inox con piastre eutettiche refrigeranti. Struttura tubolare in acciaio inox **AISI 304** 20x20 mm - 8 piastre eutettiche refrigerate incluse - coperchio in plexiglass 150(h) mm - vasca e griglia in acciaio inox - predisposto per una capacità di n. 5 bacinelle GN1/4 e n. 5 bacinelle GN1/6 65(h) mm. Bacinelle non incluse nel prezzo.

EN Stainless steel service trolley with refrigerated electric plates. Tubular structure 20x20 mm in stainless steel **AISI 304** - 8 refrigerated eutectic plates included - Plexiglas lid 150(h) mm - stainless steel bowl and grid - equipped for up to 5 GN1/4 containers and 5 GN1/6 65(h) mm containers. Containers not included in the price.

FR Chariot de service en acier inox avec plaques de refroidissement électriques. Structure tubulaire en acier inox **AISI 304** 20x20 mm - 8 plaques eutectiques réfrigérées incluses - couvercle en plexiglas 150(h) mm - cuve et grille en acier inox - équipés pour une capacité de 5 bacs GN1/4 et 5 bacs GN1/6 65(h) mm. Bacs non compris dans le prix.

ES Carrito auxiliar de acero inoxidable con placas eléctricas refrigeradas. Estructura tubular de acero inoxidable **AISI 304** de 20 x 20 mm - 8 placas eutécticas refrigeradas incluidas - tapa de plexiglás de 150 mm de altura - cuenco y rejilla de acero inoxidable - equipada para hasta 5 recipientes GN1/4 y 5 recipientes GN1/6 de 65 mm de altura. Recipientes no incluidos en el precio.

|  | CA 1165 |
|---|----------------------|
|  | 108 x 57 x 104(h) cm |
|  | N. 2 |
|  | MAX 80 Kg |
| | 930 € |

CA 1388





IT Carrelli di servizio in acciaio inox per sbarazzo. Struttura tubolare in acciaio inox **AISI 304**, 20x20 mm - vasca in acciaio inox **AISI 304** - piano inferiore in acciaio piegato - ruote multidirezionali ø 125 mm.

EN Stainless steel service trolleys for disposal. Tubular structure in stainless steel **AISI 304**, 20x20 mm - stainless steel **AISI 304** bowl - lower folded stainless steel shelf - multidirectional wheels ø 125 mm.

FR Chariots de service en acier inox pour le rangement. Structure tubulaire en acier inox **AISI 304**, 20x20 mm - cuve en acier inox **AISI 304** - plateau inférieur courbé en acier inox - roues multidirectionnelles ø 125 mm.

ES Carritos auxiliares de acero inoxidable para recogida. Estructura tubular de acero inoxidable **AISI 304** de 20 x 20 mm - cuenco de acero inoxidable **AISI 304** - n.1 x 150 mm de altura - estante inferior de acero inoxidable plegable - ruedas multidireccionales ø 125 mm

| | |
|---|---------------------|
|  | CA 1388 |
|  | 101 x 57 x 97(h) cm |
|  | 2 |
|  | 90 x 50 cm |
|  | 1 x 150(h) mm |
|  | 80 Kg |
| | 450 € |

CA 1389









IT Carrelli di servizio in acciaio inox per sbarazzo. Struttura tubolare in acciaio inox **AISI 304**, 20x20 mm - vasche in acciaio inox **AISI 304** insonorizzate 150(h) mm - ruote multidirezionali ø 125 mm.

EN Stainless steel service trolleys for disposal. Tubular structure in stainless steel **AISI 304**, 20x20 mm - stainless steel **AISI 304** soundproofed bowls 150(h) mm - multidirectional wheels ø 125 mm.

FR Chariots de service en acier inox pour le rangement. Structure tubulaire en acier inox **AISI 304**, 20x20 mm - cuve en acier inox **AISI 304** insonorisées 150(h) mm - plateau inférieur courbé en acier inox - roues multidirectionnelles ø 125 mm.

ES Carritos auxiliares de acero inoxidable para recogida. Estructura tubular de acero inoxidable **AISI 304** de 20 x 20 mm - 2 cuencos de acero inoxidable **AISI 304** insonorizados de 150 mm de altura - ruedas multidireccionales ø 125 mm

| | |
|---|---------------------|
|  | CA 1389 |
|  | 101 x 57 x 97(h) cm |
|  | 2 |
|  | 90 x 50 cm |
|  | 2 x 150(h) mm |
|  | 80 Kg |
| | 510 € |

Carrelli di servizio in acciaio inox per sbarazzo
Stainless steel service trolleys for disposal

OPTIONAL



CA 1396



IT Carrelli di servizio in acciaio inox per sbarazzo. Struttura tubolare in acciaio inox **AISI 304**, 20x20 mm - vasche insonorizzate in acciaio inox **AISI 304**, 65(h) mm - ruote multidirezionali \varnothing 125 mm.

EN Stainless steel service trolleys for disposal. Tubular structure in stainless steel **AISI 304**, 20x20 mm - stainless steel **AISI 304** soundproofed bowls, 65(h) mm - multidirectional wheels \varnothing 125 mm.

FR Chariots de service en acier inox pour le rangement. Structure tubulaire en acier inox **AISI 304**, 20x20 mm - cuve en acier inox **AISI 304** insonorisées 65(h) mm - roues multidirectionnelles \varnothing 125 mm.

ES Carritos auxiliares de acero inoxidable para recogida. Estructura tubular de acero inoxidable **AISI 304** de 20 x 20 mm - 2 cuencos insonorizados de acero inoxidable **AISI 304** de 65 mm de altura - ruedas multidireccionales \varnothing 125 mm

| | |
|--|--------------------|
| | CA 1396 |
| | 91 x 57 x 97(h) cm |
| | 2 |
| | 90 x 50 cm |
| | 2 x 65(h) mm |
| | 80 Kg |
| | 390 € |

CA 1386 - CA 1387



CA 1386

IT Carrello portabacinelle con struttura tubolare tonda \varnothing 25 mm in acciaio inox **AISI 304** - livello superiore adatto a contenere fino a 3 bacinelle GN1/1 o 2 bacinelle GN1/1 - piano inferiore in acciaio inox **AISI 304**, piegato e insonorizzato - paracolpi in gomma - ruote multidirezionali \varnothing 125 mm. Bacinelle escluse.

EN Containers trolley with round tubular frame \varnothing 25 mm in stainless steel **AISI 304** - upper level designed to accommodate up to 3 GN1/1 or 2 GN1/1 containers - lower level in stainless steel **AISI 304**, folded and soundproofed - rubber shock absorber - multidirectional wheels \varnothing 125 mm. Containers not included.

FR Chariot porte-bacs avec structure tubulaire ronde \varnothing 25 mm en acier inox **AISI 304** - niveau supérieur pour 3 bacs GN1/1 ou 2 bacs GN1/1 - niveau inférieur en acier inox **AISI 304**, plié et insonorisé - butoir en caoutchouc - roues multidirectionnel \varnothing 125 mm. Bacs non compris

ES Carrito para contenedores con estructura tubular redonda \varnothing 25 mm fabricada en acero inoxidable **AISI 304** - nivel superior diseñado para acomodar hasta 3 recipientes GN1/1 o 2 recipientes GN1/1 - nivel inferior en acero inoxidable **AISI 304**, plegado e insonorizado - amortiguador de caucho - ruedas multidireccionales \varnothing 125 mm. Recipientes no incluidos.

| | CA 1386 | CA 1387 |
|--|--------------------|---------------------|
| | 77 x 62 x 97(h) cm | 110 x 62 x 97(h) cm |
| | 2 | |
| | 100 Kg | |
| | 290 € | 310 € |

CA 1430



CA 1431



CA 1432





IT Carrelli di servizio inox per trasporto pesante. Struttura tubolare tonda \varnothing 25 mm, in acciaio inox **AISI 304** - ripiani in acciaio inox **AISI 304**, stampati in forma di vassoio con bordi arrotondati e alto spessore, insonorizzati e con finitura satinata - paracolpi in gomma - ruote multidirezionali \varnothing 125 mm.

EN Stainless steel service trolleys for heavy transport. Tubular structure \varnothing 25 mm in stainless steel **AISI 304** - **AISI 304** stainless steel shelves, tray-shaped with rounded edges and high thickness, soundproofed and with satin finish - rubber shock absorber - multidirectional wheels \varnothing 125 mm.

FR Chariots de service inox pour le transport de poids. Structure tubulaire ronde \varnothing 25 mm en acier inox **AISI 304** - étagères en acier inox **AISI 304**, moulées en forme de plateau à bords arrondis et de grande épaisseur, insonorisées et satinées - butoirs en caoutchouc - roues multidirectionnelles \varnothing 125 mm.

ES Carritos auxiliares de acero inoxidable para transporte pesado. Estructura tubular de acero inoxidable AISI 304 \varnothing 25 mm - estantes de acero inoxidable **AISI 304**, modelados con bordes redondeados y alto grosor, insonorizados y con acabado satinado - amortiguador de caucho - ruedas multidireccionales \varnothing 125 mm.

|  | CA 1430 | CA 1431 | CA 1432 | CA 1433 |
|--|----------------------|---------|----------------------|----------------------|
|  cm | 110 x 60 x 100(h) cm | | 110 x 60 x 130(h) cm | 110 x 60 x 160(h) cm |
|  N. | 2 | 3 | 4 | 5 |
|  mm | 100 x 50 cm | | | |
|  MAX Kg | 150 Kg | | | |
| | 440 € | 520 € | 640 € | 740 € |

A richiesta spediti anche smontati.
On request also shipped disassembled.

CA 1433



Carrelli di servizio in acciaio inox per trasporto pesante
Stainless steel service trolleys for heavy transport

OPTIONAL



CA 1392P - CA 1393P



CA 1393P



A 514

OPTIONAL



38

IT Carrelli di servizio inox per trasporto pesante. Struttura tubolare in acciaio inox **AISI 304** 25x25 mm - ripiani in acciaio inox **AISI 304**, piegati con omega di rinforzo, satinati e insonorizzati - paracolpi in gomma - ruote multidirezionali \varnothing 125 mm.

EN Stainless steel service trolleys for heavy transport. Tubular structure 25x25 mm in stainless steel **AISI 304** - **AISI 304** stainless steel, folded shelves with support omega, satin-finished and soundproofed - rubber shock absorber - multidirectional wheels \varnothing 125 mm.

FR Chariots de service inox pour le transport de poids. Structure tubulaire 25x25 mm en acier inox **AISI 304** - étagères en acier inox **AISI 304** pliées avec renforcement oméga, satinées et insonorisées - butoirs en caoutchouc - roues multidirectionnelles \varnothing 125 mm.

ES Carritos auxiliares de acero inoxidable para transporte pesado. Estructura tubular de acero inoxidable **AISI 304** de 25 x 25 mm - estantes de acero inoxidable **AISI 304** plegados para soporte omega, insonorizados y con acabado satinado - amortiguador de caucho - ruedas multidireccionales \varnothing 125 mm.

| | CA 1392P | CA 1393P |
|--|--------------------|---------------------|
| | | |
| | 92 x 67 x 98(h) cm | 112 x 67 x 98(h) cm |
| | 2 | |
| | 80 x 60 cm | 100 x 60 cm |
| | 200 Kg | |
| | 450 € | 490 € |

CA 1394P - CA 1395P



CA 1395P

| | CA 1394P | CA 1395P |
|--|--------------------|---------------------|
| | | |
| | 92 x 67 x 98(h) cm | 112 x 67 x 98(h) cm |
| | 3 | |
| | 80 x 60 cm | 100 x 60 cm |
| | 200 Kg | |
| | 610 € | 670 € |



48

Carrelli di servizio in acciaio inox per trasporto pesante
Stainless steel service trolleys for heavy transport

forcar®

CP 1008



IT Carrelli di servizio multiuso in plastica con montanti in alluminio anodizzato.

EN Multipurpose plastic service trolleys with anodised aluminium uprights.

FR Chariots polyvalente en plastique avec montants en aluminium anodisé.

ES Carritos de servicio multiusos de plástico con montantes de aluminio anodizado.

| | |
|---|--------------------|
|  | CP 1008 |
|  | 85 x 43 x 95(h) cm |
|  | 3 |
|  | 40 Kg |
| | 100 € |

Carrelli di servizio multiuso in plastica
Multipurpose plastic service trolleys

CP 1010



| A 1001 | A 1002 |
|--|---|
| Cestino piccolo / Small basket Petit panier | Cestino grande / Big basket Grand panier |
| 12 € | 30 € |

IT Carrelli di servizio multiuso in plastica con montanti in alluminio anodizzato.

EN Multipurpose plastic service trolleys with anodised aluminium uprights.

FR Chariots polyvalente en plastique avec montants en aluminium anodisé.

ES Carritos de servicio multiusos de plástico con montantes de aluminio anodizado.

| | |
|---|---------------------|
|  | CP 1010 |
|  | 102 x 50 x 96(h) cm |
|  | 3 |
|  | 40 Kg |
| | 160 € |



Il carrello in foto è con optional A1001 e A1002
The trolley shown is equipped with A1001 and A1002
Le chariot illustré est équipé avec A1001 et A1002

Características:

Concebido para un uso intensivo profesional.

Estantes regulables en altura. Pliegues reforzados con pestaña aplastada, lo que evita accidentes durante su uso y limpieza y aumenta la capacidad de carga hasta 140 kg por nivel. Posibilidad de añadir más estantes. Máxima carga admisible 280 kg. Se suministra con 4 ruedas giratorias, dos de ellas con freno, diámetro 125 mm, provistas de superficie de rodadura de baja sonoridad.

Parachoques circulares de 95 mm de diámetro.



***HASTA 140 Kg**
de carga por estante
Up to 140 kgs of load strength per shelf
Jusqu'à 140 kgs de résistance par étage

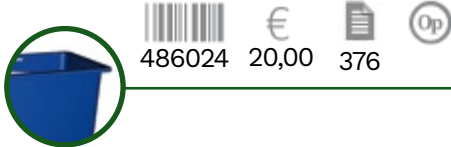

486024 € 20,00 376 Op

Characteristics:

Designed for a heavy-duty professional use.

Adjustable shelves, reinforced by special fold with crushed fringe. This system avoids any bad cut when handling and cleaning it and increases its load strength. Every shelf can support up to 140 kgs evenly distributed. Possibility of increasing its number of shelves. Maximum load strength 280 kgs.

Provided with 4 castors of diameter 125 mm., 2 of them with brake, with tread band of low noise level.

Rounded bumpers of 95 mm. of diameter.

454860 € 3,50 443 Op



323 Op



276040 € 28 310 Op



276044 € 34 310 Op



276042 € 28 310 Op

Caractéristiques:

Conçu pour une utilisation intensive professionnelle.

Etagères réglables en hauteur. Plis renforcés avec bord aplati ce qui évite des accidents lors de son utilisation et nettoyage, en plus d'augmenter sa capacité de charge jusqu'à 140 kg par niveau. Charge maximale : 280 kg. Il existe la possibilité d'ajouter des étagères.

Muni de 4 roulettes pivotantes, dont 2 avec frein, diamètre 125 mm et bande de roulage à bas niveau de bruit.

Pare-chocs ronds de 95 mm diamètre.

| | | Entrepaino opcional Optional shelf Tablette en option | | | | | | | |
|-------|-----|---|-----|----|---------|--------|-----|---------|--------|
| L | A | H | Kg | Kg | Barcode | € | Kg | Barcode | € |
| 835 | 535 | 975 | 140 | 15 | 076002 | 404,00 | 3,5 | 276050 | 83,00 |
| 1.035 | 535 | 975 | 120 | 16 | 076004 | 415,00 | 4,3 | 276052 | 100,00 |
| 1.235 | 535 | 975 | 120 | 18 | 076006 | 473,00 | 5,0 | 276054 | 123,00 |

*El peso máximo soportado está calculado para una carga repartida uniformemente sobre toda la superficie del estante. The weight capacity is calculated for an evenly distributed load over the entire surface of the shelf. La capacité de charge est calculée pour une charge uniformément répartie sur toute la surface du plateau.

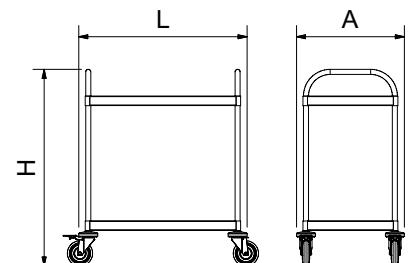

Adaptador de cubetas GN 1/3 y 1/6 para carros de servicio

Gastronorm trays adaptor GN 1/3 and 1/6 for service trolleys

Adaptateur de bacs Gastronorm 1/3 et 1/6 pour chariots de service

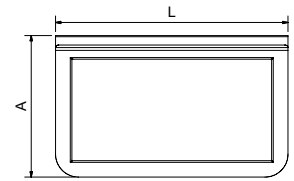

| L | A | Gr | Barcode | € |
|-----|-----|-----|---------|--------------|
| 355 | 216 | 780 | 276040 | 28,00 |

Adaptador de cestillos cuberteros para carros de servicio

Cutlery basket adaptor for service trolleys

Adaptateur de panier à utensiles de cuisine pour chariots de service

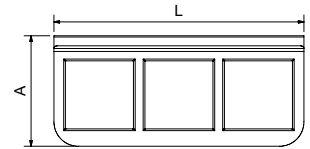

| L | A | Gr | Barcode | € |
|-----|-----|-----|---------|--------------|
| 360 | 159 | 792 | 276042 | 28,00 |

Adaptador de contenedores para carros de servicio

Container adaptor for service trolleys

Adaptateur de conteneurs pour chariots de service

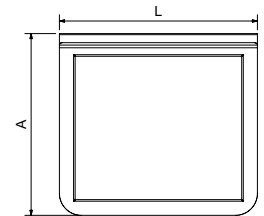

| L | A | Gr | Barcode | € |
|-----|-----|-----|---------|--------------|
| 315 | 289 | 764 | 276044 | 34,00 |

Carro de recogida

Collection trolley

Chariot de ramassage

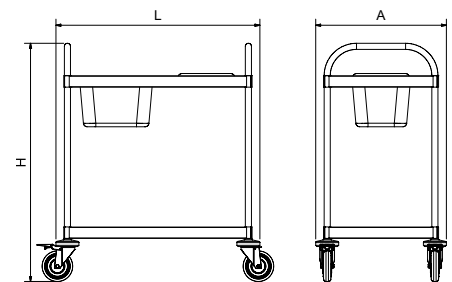

| L | A | H | Kg | Barcode | € |
|-------|-----|-----|------|---------|---------------|
| 835 | 535 | 975 | 15,5 | 076020 | 485,00 |
| 1.035 | 535 | 975 | 16,5 | 076022 | 505,00 |
| 1.235 | 535 | 975 | 18,5 | 076024 | 615,00 |

Mesa / Carro auxiliar multifuncional para instrumental o de servicio con ruedas

Multifunctional auxiliary table / trolley for equipment or service with wheels
Table / chariot auxiliaire multifonctionnel pour instruments ou service à roulettes

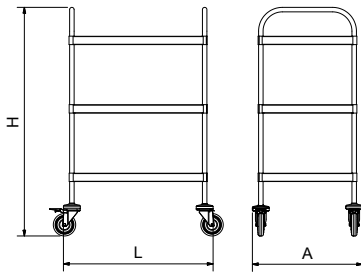

Novedad
NEW
NOUVEAU

| L | A | H | Kg | Barcode | € |
|-----|-----|-------|-------|---------|---------------|
| 835 | 615 | 1.275 | 19,90 | 076010 | 602,00 |

Repuestos para carros de servicio y recogida

Spare parts for service and collection trolleys
Pièces de rechange pour chariots de service et ramassage

| Image | Description | Weight (Kg) | Barcode | Price (€) |
|-------|---|-------------|---------|---------------|
| | Bastidor para carro de servicio Frame for service trolley Châssis pour chariot de service | 1,8 | 276030 | 55,00 |
| | Entrepaño para carro de servicio de 800x500 mm. Shelf for service trolley of 800x500 mm. Étagère pour chariot de service de 800x500 mm. | 3,5 | 276050 | 83,00 |
| | Entrepaño para carro de servicio de 1.000x500 mm. Shelf for service trolley of 1.000x500 mm. Étagère pour chariot de service de 1.000x500 mm. | 4,5 | 276052 | 100,00 |
| | Entrepaño para carro de servicio de 1.200x500 mm. Shelf for service trolley of 1.200x500 mm. Étagère pour chariot de service de 1.200x500 mm. | 5,5 | 276054 | 123,00 |
| | Rueda galvanizada con freno de diámetro 125 mm. Galvanized wheel of diameter 125 mm. with brake Roulette galvanisée avec frein diamètre 125 mm. | 0,8 | 485010 | 21,00 |
| | Rueda galvanizada sin freno de diámetro 125 mm. Galvanized wheel of diameter 125 mm. without brake Roulette galvanisée sans frein diamètre 125 mm. | 0,7 | 485012 | 17,00 |
| | Parachoques para carros de servicio Bumper for service trolleys Pare-chocs pour chariots de service | 0,2 | 485050 | 5,00 |
| | Kit de acoplamiento de rueda a bastidor de carros de servicio Wheel fixing kit for service trolleys frame Kit d'accouplement de roulette pour châssis de chariots de service | 0,12 | 085014 | 9,00 |

ARMARIOS CALIENTES PARA PLATOS



XAC 60

| MODELO | DESCRIPCIÓN | CAPACIDAD | POTENCIA | DIMENSIONES | PVP |
|---------|------------------------------|------------|----------|-------------|-------|
| XAC 60 | Armario caliente para platos | 60 platos | 750 w | 40 43 87 | 540 € |
| XAC 120 | Armario caliente para platos | 120 platos | 1500 w | 80 43 87 | 975 € |

Construidos an acero inoxidable 430. Se suministran montados. Modelo 120 con 2 puertas.
3 estantes fijos de 36x33 cm. No ventilado. Temperatura 0°C-90°C.

CARROS BANDEJEROS



| MODELO | DESCRIPCIÓN | | DIMENSIONES | PVP |
|---------|-------------------------------|----------|-------------|------|
| CB20.11 | Carro bandejero 20 1/1 inox | Luz 8 cm | 45 64 185 | 680€ |
| CB20.21 | Carro Bandejero 20 2/1 inox | Luz 8 cm | 74 64 85 | 695€ |
| CB20.64 | carro Bandejero 20 60x40 inox | Luz 8 cm | 52 69 185 | 680€ |
| CGBP | Carro 22 435x315 galvanizado | Luz 7 cm | 44 32 185 | 485€ |
| CG40.60 | Carro 20 40x60 galvanizado | Luz 8 cm | 44 65 185 | 485€ |
| CG60.40 | Carro 20 60x40 galvanizado | Luz 8 cm | 65 44 185 | 485€ |
| FPVCB | Funda PVC 55x35x185 | | | 199€ |
| FPVCC46 | Funda PVC 65x45x185 | | | 249€ |

CARROS CALIENTES



| MODELO | DESCRIPCIÓN | C° | W-V | DIMENSIONES | PVP |
|-----------|-----------------------------|-----------|------------|-------------|--------|
| ECC 20.11 | Carro caliente 17-20 gn 1/1 | 30°C-90°C | 2000W-240v | 58 77 172 | 3.470€ |
| ECC 20.21 | Carro caliente 17-20 gn 2/1 | 30°C-90°C | 2000W-240v | 78 85 172 | 3.695€ |

- Estructura en inox 304 18/10. Doble pared con aislamiento. Calor ventilado. 2 ruedas con freno. Cajón humidificador incluido de serie.
- Espacio libre entre guías 70 mm (para 17 bandejas) y 53 mm (para 12 bandejas).



| | | | | | |
|-------|------------------------------------|-----------|------------|-----------|--------|
| EBM2 | Carro baño m ^a 2 gn 1/1 | 30°C-90°C | 2000W-240v | 85 64 90 | 1.975€ |
| EBM3 | Carro baño m ^a 3 gn 1/1 | 30°C-90°C | 2000W-240v | 120 64 90 | 2.340€ |
| EBIV2 | Carro calor seco gn 1/1 | 30°C-90°C | 1650W-240v | 85 64 90 | 1.845€ |
| EBIV3 | Carro calor seco gn 1/1 | 30°C-90°C | 1800W-240v | 120 64 90 | 2.015€ |

- El modelo "SECO" lleva la resistencia fuera de la cuba. Termostato digital.
- Estructura en inox 304 18/10 completamente soldada. Cuba de doble pared. 2 ruedas con freno. 125 mm ø
- Cubetas y tapas no incluidas en el precio. Ver apartado específico de cubetas.

CARROS DE SERVICIO



| MODELO | DESCRIPCIÓN | | DIMENSIONES | PVP |
|----------|-------------------------|---------------|-------------|------|
| MCS2.85 | Carro de servicio 2.85 | Bandeja 80x50 | 90 58 90 | 410€ |
| MCS2.105 | Carro de servicio 2.106 | Bandeja 90x50 | 110 58 90 | 440€ |
| MCS3.85 | Carro de servicio 3.85 | Bandeja 80x50 | 90 58 102 | 515€ |
| MCS3.105 | Carro de servicio 3.106 | Bandeja 90x50 | 110 58 102 | 545€ |

12 • TRANSPORTE

Carros de servicio

Construidos **totalmente** en Acero Inoxidable AISI 304 18/10 satinado. Manillares de tubo curvado 25ø. Estantes embutidos insonorizados, carga máxima 80 kg por bandeja. Ruedas con taco expansivo diámetro 125mm, 2 con freno y 4 parachoques de protección.

Se suministran totalmente soldados.



| DIMENSIONES (mm) | DIMENSIONES ESTANTE (mm) | CARRO 4 ESTANTES | PVP(€) |
|------------------|--------------------------|------------------|--------|
| 880x580x1300 | 800x500 | IDT80300 | 730 |
| 980x580x1300 | 900x500 | IDT80310 | 810 |
| 1080x680x1300 | 1000x600 | IDT80320* | 1110 |

* estantes de mayor grosor, carga máxima 100kg por bandeja



| DIMENSIONES (mm) | DIMENSIONES ESTANTE (mm) | CARRO 2 ESTANTES | PVP (mm) | CARRO 3 ESTANTES | PVP (mm) |
|------------------|--------------------------|------------------|----------|------------------|----------|
| 880x580x1015 | 800x500 | IDT80240 | 440 | IDT80270 | 480 |
| 980x580x1015 | 900x500 | IDT80250 | 510 | IDT80280 | 575 |
| 1080x680x1015 | 1000x600 | IDT80260* | 655 | IDT80290* | 690 |

* estantes de mayor grosor, carga máxima 100kg por bandeja

Carro de servicio desbarace



| DIMENSIONES (mm) | DIMENSIONES ESTANTE (mm) | REF. | PVP(€) |
|------------------|--------------------------|----------|--------|
| 1080x680x1015 | 1000x600 | IDT80680 | 760 |

Cubeta no incluida en el precio

12 • TRANSPORTE

Carros de servicio **reforzados**

Construidos **totalmente** en Acero Inoxidable AISI 304 18/10 satinado. Manillares de tubo curvado 25ø. Estantes embutidos insonorizados, carga máxima 80 kg por bandeja. Ruedas con taco expansivo diámetro 125mm, 2 con freno y 4 parachoques de protección.

Se suministran totalmente soldados.



| DIMENSIONES (mm) | DIM. ESTANTE (mm) | REF. | PVP(€) |
|---------------------------|-------------------|-----------------|--------|
| 1080x680x1015 - 2 niveles | 1020x620 | IDT89300 | 790 |
| 1080x680x1015 - 3 niveles | 1020x620 | IDT89310 | 930 |
| 1080x680x1300 - 4 niveles | 1020x620 | IDT89320 | 1340 |



Soportes laterales Para carro de servicio

Construidos **totalmente** en acero inoxidable AISI 304 18/10, adaptables a todos nuestros carros de servicio.

| CARACTERÍSTICAS | REF. | PVP(€) |
|---------------------------|-----------------|--------|
| Soporte lateral cubiertos | IDT80374 | 60 |

Carros portacubetas GN

Construidos **totalmente** en acero inoxidable AISI 304 18/10 satinado, 4 ruedas diámetro 125mm (2 con freno), 4 parachoques de protección, ideales para almacenaje y transporte de alimentos preparados.

Se suministran totalmente soldados.



| DIMENSIONES (mm) | CARACTERÍSTICAS | REF. | PVP(€) |
|------------------|-------------------|-----------------|--------|
| 750x625x1065 | capacidad 1 GN1/1 | IDT80380 | 590 |
| 1100x625x1065 | capacidad 3 GN1/1 | IDT80390 | 650 |

Cubetas no incluidas en el precio

CARROS DE SERVICIO BALDAS INOXIDABLE



CS-8654/2



CS-8654/3



CS-8654/4

- Modelos con 2, 3 ó 4 estantes.
- Construidos en acero inoxidable 18/0.
- Estructura de tubo redondo.
- Estantes insonorizados y con superficies redondeadas e insonorizadas. Espesor de la chapa: 0,8 mm.
- Dimensiones de la balda: 830 x 500 mm.
- Capacidad de carga de cada estante: 60 Kg.
- Provistos de 4 ruedas pivotantes, 2 de ellas con freno.
- Estructura protegida con 4 paragolpes.
- Distancia entre baldas:
 - CS-8654/2: 570 mm.
 - CS-8654/3 y CS-8654/4: 270 mm.
- Dimensiones CS-8654/2: 860 x 540 x 940 mm.
- Dimensiones CS-8654/3: 860 x 540 x 940 mm.
- Dimensiones CS-8654/4: 860 x 540 x 1260 mm.
- Los carros se suministran desmontados.

| CARROS DE SERVICIO | | P.V.P. |
|--------------------|----------------------------|--------|
| 7650000 | CS-8654/2 - con 2 estantes | 147 € |
| 7650010 | CS-8654/3 - con 3 estantes | 170 € |
| 7650015 | CS-8654/4 - con 4 estantes | 219 € |



CSP-8144/3

- Construido en aleación de aluminio y con baldas de plástico.
- Modelo con 3 estantes.
- Estructura de tubo redondo.
- Dos asas para facilitar el movimiento en ambos sentidos.
- Capacidad de carga de cada balda: 60 Kg.
- Provisto de 4 ruedas de goma pivotantes.
- Dimensiones de la balda: 630 x 430 mm.
- Dimensiones: 810 x 440 x 910 mm.
- El carro se suministra desmontado.

| CARRO DE SERVICIO BALDAS DE PLÁSTICO | | P.V.P. |
|--------------------------------------|-----------------------------|--------|
| 7650040 | CSP-8144/3 - con 3 estantes | 108 € |



CSP-10250/3

- Construido en aleación de aluminio y con baldas de plástico.
- Modelo con 3 estantes.
- Estructura de tubo redondo.
- Dos asas para facilitar el movimiento en ambos sentidos.
- Capacidad de carga de cada estante: 70 Kg.
- Provisto de 4 ruedas de goma pivotantes.
- Dimensiones de la balda: 795 x 505 mm.
- Dimensiones: 1020 x 500 x 960 mm.
- El carro se suministra desmontado.

| CARRO DE SERVICIO BALDAS DE PLÁSTICO | | P.V.P. |
|--------------------------------------|------------------------------|--------|
| 7650060 | CSP-10250/3 - con 3 estantes | 147 € |



CR-9550/2

- Construido en acero inoxidable AISI 201.
- Estructura de tubo cuadrado.
- Dos estantes embutidos con superficies redondeadas e insonorizadas.
- Espesor de la chapa: 0,8 mm.
- Capacidad de carga de cada estante: 60 Kg.
- Provisto de 4 ruedas pivotantes, 2 de ellas con freno.
- Estructura protegida con 4 paragolpes.
- Dimensiones de la balda: 890 x 490 mm y 90 mm de profundidad.
- Dimensiones: 950 x 500 x 950 mm.
- Distancia entre baldas: 500 mm.
- Peso: 12 kg.
- El carro se suministra desmontado.

| | | |
|---|----------------------------|---------------|
| CARRO DE RECOGIDA DE TUBO CUADRADO | | P.V.P. |
| 7650100 | CR-9550/2 - con 2 estantes | 179 € |



CV-9550/2

- Construido en acero inoxidable AISI 201.
- Estructura de tubo cuadrado.
- Dos estantes embutidos con superficies redondeadas e insonorizadas.
- Espesor de la chapa de 0,8 mm.
- Capacidad de carga de cada estante: 60 Kg.
- Provisto de 4 ruedas pivotantes, 2 de ellas con freno.
- Estructura protegida con 4 paragolpes.
- Dimensiones de la balda: 900 x 500 mm.
- Dimensiones: 950 x 500 x 950 mm.
- Peso: 11 kg.
- El carro se suministra desmontado.

| | | |
|--|----------------------------|---------------|
| CARRO DE BEBIDAS DE TUBO CUADRADO | | P.V.P. |
| 7650200 | CV-9550/2 - con 2 estantes | 175 € |

Carro servicio PLEGABLE

new



- Elegante diseño, perfecto para restaurantes, bares, cocinas, etc.
- Ideal para uso en interiores como exteriores.
- Construido con materiales resistentes y ligeros.
- Asas en ambos lados para facilitar su manejo.
- Ruedas giratorias multidireccionales que facilitan la movilidad en cualquier superficie.
- Dos ruedas con freno de bloqueo para mayor seguridad.
- Tres estantes que soportan 30 Kg cada uno.
- Se pliega por la mitad para facilitar su almacenaje.
- Dispone de pestillo de bloqueo para mantener el carro en la posición plegada.

- Style élégant, parfait pour les restaurants, bars, cuisines, etc.
- Idéal pour une utilisation aussi bien en intérieur qu'en extérieur.
- Fabriqué avec des matériaux résistants et légers.
- Poignées des deux côtés pour faciliter sa manipulation.
- Roues pivotantes multidirectionnelles qui facilitent la mobilité sur tout type de surface.
- Deux roues avec frein de blocage pour une plus grande sécurité.
- Trois étagères qui supportent 30 kg chacune.
- Se plie en deux pour faciliter son rangement.
- Dispose d'une languette de blocage pour maintenir le chariot en position pliée.

- Die elegante Form eignet sich ideal für Restaurants, Bars, Küche usw.
- Für den Außen- und Innenbereich.
- Aus robusten und leichten Materialien.
- Gut an den Griffen an beiden Seiten lenkbar.
- Rollen wechseln die Richtung und laufen auf jeder Oberfläche.
- Zwei Rollen mit und zwei ohne Feststeller für mehr Sicherheit.
- Drei Etagen mit je max. 30 kg Belastung.
- In der Mitte faltbar, platzsparend.
- Gefalteter Wagen kann mit Arretierung fixiert werden.

- It has an elegant design that is perfect for restaurants, bars or kitchens, etc.
- It's perfect for indoor or outdoor use.
- It's built with strong and lightweight materials.
- It has handles on both sides for easy carrying.
- The multi-directional rotating wheels make it easy to move on any surface.
- It has two wheels with a brake for greater safety.
- It has three shelves that can hold 30 kg each.
- It folds in half for easy storage.
- It has a locking tab to keep the cart in a folded position.

- Design elegante, ideal para restaurantes, bares, cozinhas, etc.
- Concebido para uso interior e exterior.
- Fabricado com materiais leves e resistentes.
- Asas de ambos os lados para facilitar o seu manejo.
- Rodas giratórias multidirecionais, que facilitam a mobilidade em qualquer superfície.
- Duas rodas com travão de bloqueio para maior segurança.
- Três prateleiras, com capacidade para suportar 30 Kg cada uma.
- Dobra-se pela metade, para facilitar o seu armazenamento.
- Dispõe de uma pestana de bloqueio para manter o carro na posição dobrada.

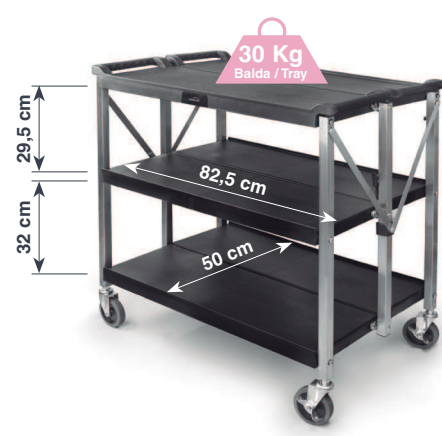
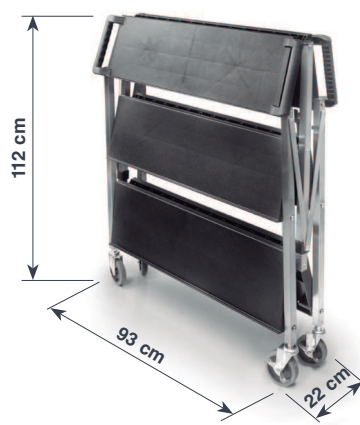

Pestillo de bloqueo
Locking tab

Fácil de plegar
Easy to fold



Ruedas giratorias multidireccionales
Dos ruedas con freno de bloqueo
Multi-directional rotating wheels
Two wheels with a brake



Carro de servicio plegable

Chariot de servie pliable
Faltbarer servierwagen
Folding service cart
Carro de serviço dobrável

| Ref | € | cm | Balda | U.Venta |
|-------|--------|------------|-------|---------|
| 66247 | 407,00 | 93x51x93,5 | 30 Kg | 1 |

Carros **SERVICIO**

Inox

Tubo AISI 304 Ø25 mm. Espesor chapa 1,6 mm
Tube AISI 304 Ø 25 mm. Sheet thickness 1.6 mm



Carro servicio 2 bandejas

Chariot de service avec 2 plateaux
Servierwagen, 2 Regale
Service trolley with 2 shelves
Carro serviço 2 bandejas

| Ref | € | cm | U.Venta |
|-------|--------|--------------|---------|
| 66249 | 174,20 | 82x64,5x94,5 | 1 |

Entrega desmontado · Dismantled delivery



Carro servicio 3 bandejas

Chariot de service avec 3 plateaux
Servierwagen, 3 Regale
Service trolley with 3 shelves
Carro serviço 3 bandejas

| Ref | € | cm | U.Venta |
|-------|--------|--------------|---------|
| 66349 | 225,60 | 82x64,5x94,5 | 1 |

Entrega desmontado · Dismantled delivery



Carro servicio 3 bandejas soldado

Chariot de service 3 plateaux
Servierwagen, 3 Regale
Service trolley 3 shelves
Carro serviço 3 bandejas soldado

| Ref | € | cm | U.Venta |
|-------|--------|--------------|---------|
| 66350 | 656,60 | 82x64,5x94,5 | 1 |

Entrega montado · Mounted delivery

PE
Polyethylene



Carro servicio 3 bandejas

Chariot de service avec 3 plateaux
Servierwagen, 3 Regale
Service trolley with 3 shelves
Carro serviço 3 bandejas

| Ref | € | cm | U.Venta |
|-------|--------|-----------|---------|
| 66353 | 245,50 | 103x49x95 | 1 |

Entrega desmontado · Dismantled delivery

Contenedor cubiertos plástico

Bac plastique pour couverts
Besteckebehälter aus Plastik
Cuttlery plastic bin
Recipiente de talheres plástico



| Ref | € | cm | U.Venta |
|-------|-------|----------|---------|
| 66351 | 36,20 | 33x23x18 | 1 |

Contenedor desperdicios plástico

Bac à déchets plastique
Müllbehälter aus Plastik
Rubbish plastic bin
Recipiente de desperdícios em plástico



| Ref | € | cm | U.Venta |
|-------|-------|-----------|---------|
| 66352 | 60,50 | 33x284x56 | 1 |

MAX: Ø30,5 cm
MIN: Ø19 cm
CAP : 360 unit

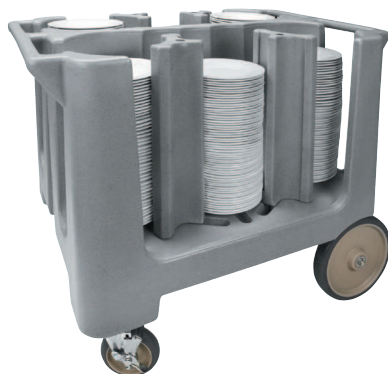

PP
Polypropylene



Carro portaplatos

Chariot porte-plateau
Tellerwagen
Dish cart
Carro porta-pratos

| Ref | € | cm | h (cm) | U.Venta |
|-------|----------|-------|--------|---------|
| 66555 | 1.245,00 | 96x71 | 81,0 | 1 |



Funda carro portaplatos

Housse chariot porte-plateau
Abdeckung für tellerwagen
Dish cart cover
Capa protectora carro porta-pratos

| Ref | € | cm | U.Venta |
|-------|-------|----------|---------|
| 62964 | 44,40 | 96x71x60 | 1 |



CARRO DE POSTRES REFRIGERADO - CARRELINO

FRÍO - BARRA Y COCINA - CARROS SERVICIO REFRIGERADOS



CARRELINO 250



CARRELINO 250 2P

CARRELINO 250

Carros de postres refrigerados de madera, con cámara inferior acristalada de 2 niveles y campana superior de plexiglás refrigerada con 1 o 2 niveles.

- Revestimiento en madera.
- 4 ruedas pivotantes, 2 con freno.
- 2 estantes de cristal 700 x 380 mm.
- Evaporación automática del agua de desescarche.
- Iluminación interior.

OPCIONES

- Acabados estándar disponibles:



COD.4
Nogal Oscuro



COD.5
Nogal Claro



COD.7
Madera cruda
(requiere tratamiento)

- Acabados opcionales:



Colores RAL

| | CARRELINO 250 | CARRELINO 250 2P |
|--|------------------|------------------|
| | 1339x560x1078 mm | 1339x584x1418 mm |
| | 240 L | 240 L |
| | 2 + 1 | 2 + 2 |
| | VENTILADO | VENTILADO |
| | 60-70%HR | 60-70%HR |
| | +4°C/+10°C | +4°C/+10°C |
| | R290 | R290 |
| | 220V-1N-50Hz | 220V-1N-50Hz |
| | 500 W | 500 W |
| | 93 kg | 115 kg |

► Carros utilitarios

Carros utilitarios Arc



500005



500006



500007



500008

| Ref. | Descripción | Material | Medidas (cm) | Color |
|---------------|---|---------------|---------------------|-------|
| 500005 | Carro utilitario Arc de 3 niveles abierto | Polipropileno | 111,5 · 52,4 · 94,0 | ● |
| 500006 | Carro utilitario Arc de 3 niveles cerrado por lo laterales y un frontal | | 111,5 · 52,4 · 94,0 | |
| 500007 | Cubo grande para carro utilitario Arc | | 36,0 · 29,0 · 56,0 | |
| 500008 | Cubo pequeño para carro utilitario Arc | | 36,0 · 29,0 · 36,0 | |

Carros utilitarios Basic



500001



500002



500004

500003

| Ref. | Descripción | Material | Medidas (cm) | Color |
|---------------|--------------------------------|---------------|------------------|-------|
| 500001 | Carro utilitario Basic grande | Polipropileno | 102 · 50 · 96 | ● ● |
| 500002 | Carro utilitario Basic pequeño | | 84,5 · 43 · 95 | |
| 500003 | Cubo grande | Polipropileno | 33 · 24 · 56 | ● |
| 500004 | Cubo pequeño | | 33,2 · 23,3 · 18 | |



Carros vial

- Se caracteriza por su facilidad de manejo.
- 2 ruedas de 500Ø y una de 160Ø con freno.
- Con armario.
- Sin accesorios.

| Ref. | Descripción | Material | Medidas (cm) | Color |
|------------|-------------|------------------|--------------|-------|
| 640 | Carro vial | Acero inoxidable | 71 · 64 · 95 | ● |

► Carros servicio de comidas

Carros utilitarios metálicos



506004
506005
506006



506007
506008
506009

| Ref. | Descripción | Material | Medidas (cm) | Color |
|---------------|------------------------------------|------------------|------------------|-------|
| 506004 | Carros de servicio 2 est. 800x500 | Acero inoxidable | 88 · 58 · 101,5 | ○ |
| 506005 | Carros de servicio 2 est. 900x500 | Acero inoxidable | 98 · 58 · 101,5 | ○ |
| 506006 | Carros de servicio 2 est. 1000x600 | Acero inoxidable | 108 · 68 · 101,5 | ○ |
| 506007 | Carros de servicio 3 est. 800x500 | Acero inoxidable | 88 · 58 · 101,5 | ○ |
| 506008 | Carros de servicio 3 est. 900x500 | Acero inoxidable | 98 · 58 · 101,5 | ○ |
| 506009 | Carros de servicio 3 est. 1000x600 | Acero inoxidable | 108 · 68 · 101,5 | ○ |

Carros de desbarazar



- 18/8 puertas correderas.
- Con 2 ruedas giratorias con frenos y 2 ruedas fijas de 160Ø.
- Se puede servir con paragolpes de goma en la boca.

| Ref. | Descripción | Material | Medidas (cm) |
|-------------|----------------------|------------------|----------------|
| 1250 | Carros de desbarazar | Acero inoxidable | 103 · 68 · 113 |

Carros Gastronorm inox y bandejas de pastelería



506001



506010



506011



506012



506016
506017



506018



506019



506013
506014
506015

| Ref. | Descripción | Material | Medidas (cm) | Color |
|---------------|---|------------------|-------------------|-------|
| 506001 | Carro portacubiertos Gastronorm 1/3 y portabandejas | | 81 · 57 · 108,5 | |
| 506010 | Carro con guías para cubetas Gastronorm 1/1 | | 45,5 · 63,5 · 171 | |
| 506011 | Carro doble con guías para cubetas Gastronorm 1/1 | | 81 · 63,5 · 171 | |
| 506012 | Carro con guías para cubetas Gastronorm 2/1 | | 66 · 75,5 · 171 | |
| 506016 | Carro descongelación para cubetas Gastronorm 2/1 | | 66,5 · 75,5 · 172 | |
| 506017 | Carro descongelación para cubetas Gastronorm 1/1 | Acero inoxidable | 45,5 · 63,5 · 172 | ○ |
| 506018 | Carro para cubetas Gastronorm 1/1 con superficie de trabajo | | 45,5 · 63,5 · 90 | |
| 506019 | Carro doble para cubetas Gastronorm 1/1 con superficie de trabajo | | 81 · 63,5 · 90 | |
| 506013 | Carro de 15 guías para bandejas de pastelería de 600x400mm | | 52,5 · 70 · 171 | |
| 506014 | Carro de 20 guías para bandejas de pastelería de 600x400mm | | 52,5 · 70 · 171 | |
| 506015 | Carro de 30 guías para bandejas de pastelería de 600x400mm | | 52,5 · 70 · 171 | |

Fundas desechables para carros Gastronorm



| Ref. | Descripción | Material | Unidades | Color |
|----------------|---------------------------------|-------------------------------|----------|-------|
| P80.610 | Para carro 1/1 | | | |
| P80.620 | Para carro 2/1 | | | |
| P80.630 | Para carro pastelería 600 x 400 | Polietileno de densidad media | 100 | ● |
| P80.640 | Dispensador | | 1 | ○ |

P8090 Carro aluminio desembarace / Aluminium clearing trolley /
Chariot débarrassage en aluminium / Aluminium Abräumwagen

EXCLUSIVE



| REF | |
|---------|---|
| P80.900 | 1 |

Medidas de estantes adaptables a cubetas GN 1/1 y cestas FLAP-RACK® (500 x 500 mm). Carga máxima: total 150 Kg y con un máximo de 75 Kg por estante.

Racks adjustable to 1/1 GN containers and FLAP-RACK® (500 x 500 mm). Maximum load: 150 Kg and max. per level 75 Kg.

Clayettes adaptables à des bacs GN 1/1 et à casiers à vaisselle FLAP-RACK® (500 x 500 mm). Charge maximale: total 150 Kg et 75 Kg par niveau.

Masse der regale passend für GN behälter 1/1 und FLAP-RACK® spülkörbe (500 x 500 mm). Maximale tragkraft: total 150 Kg und maximal 75 Kg pro regal.

P6411 Carro de servicio / Trolley / Chariot de service / Servierwagen

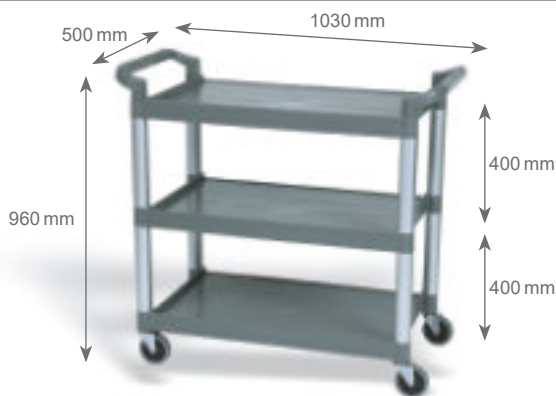

| REF | Dim. Estante / Shelf dimension / Dim. Niveau / Regalgröße mm | |
|----------|--|---|
| P641.100 | 780 x 485 | 1 |

Carga máxima 120 kgs
Maximum weight load 120 kgs
Charge maximale 120 kgs
Maximale Tragkraft 120 kg

Soportes de aluminio
Aluminium supports
Supports en aluminium
Aluminiumständer

P642 / P643 Contenedor para cubiertos / Silverware container / Conteneur pour couverts / Besteckkasten
Contenedor para desperdicios / Refuse container / Conteneur pour déchets / Abfalleimer



REF.642.000



REF.643.000

| REF | cm | Lts | |
|----------|------------------|-------|---|
| P642.000 | 32 x 19,5 x 16,5 | 9,00 | 1 |
| P643.000 | 33,5 x 23 x 56 | 80,00 | 1 |

P640 Conjunto carro / Set trolley / Ensemble chariot / Servierwagen set

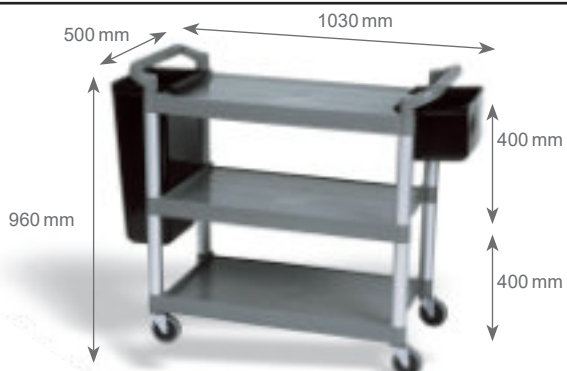

| REF | Dim. Estante / Shelf dimension / Dim. Niveau / Regalgröße mm | |
|----------|--|---|
| P640.000 | 780 x 485 | 1 |

Estructura tubular en acero inox de 1.5 mm espesor /
1.5 mm thick St/Steel tubular frame /
Structure tubulaire en acier inoxydable 1.5 mm. épaisseur /
Struktur aus Edelsathtrohr von 1,5 mm Dicke.



Carga máxima total 240 KG. Carga máxima por estante 80 kg /
Total maximum load 240 kg. Max. load per level 80 kg /
Charge maximale total 240 kg. Charge maximale per niveau 80 kg /
Maximale Tragkraft: Total 240 KG und max 80 KG pro regal.

Ruedas giratorias de 12 cm diámetro. Dos con frenos /
12 Cm diam. Revolving casters. Two with brakes /
Roues giratoires de 12 cm diam. Deux avec freins /
Drehbare räder 12 cm durchmesser. Zwei mit bremsvorrichtung



P8024 Carro servicio acero inox / St/steel serving trolley /
Chariot service en acier inox / Servierwagen Edelstahl

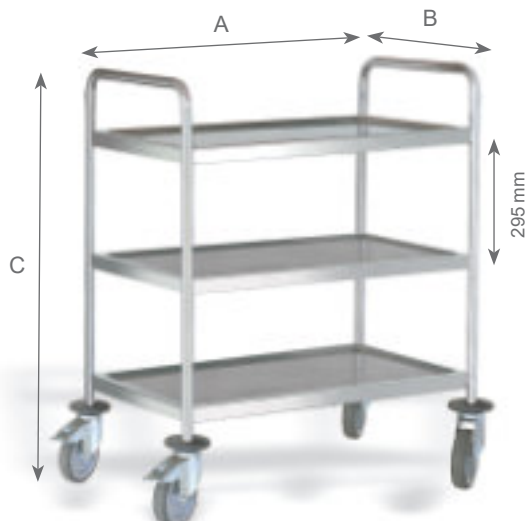
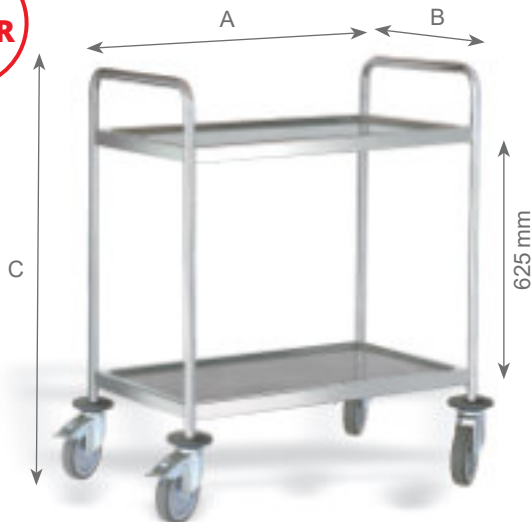

| REF | Estantes / Levels / Niveaux / Regale | Dim. Estante / Shelf dimension / Dim. Niveau / Regalgröße mm | A x B x Cmm | |
|----------|---|--|-------------------|---|
| P80.240 | 2 | 800 x 500 | 880 x 580 x 1015 | 1 |
| P80.250 | 2 | 900 x 500 | 980 x 580 x 1015 | 1 |
| P80.260* | 2 | 1000 x 600 | 1080 x 680 x 1015 | 1 |
| P80.270 | 3 | 800 x 500 | 880 x 580 x 1015 | 1 |
| P80.280 | 3 | 900 x 500 | 980 x 580 x 1015 | 1 |
| P80.290* | 3 | 1000 x 600 | 1080 x 680 x 1015 | 1 |
| P80.300 | 4 | 800 x 500 | 880 x 580 x 1300 | 1 |
| P80.310 | 4 | 900 x 500 | 980 x 580 x 1300 | 1 |
| P80.320* | 4 | 1000 x 600 | 1080 x 680 x 1300 | 1 |

*Estantes de chapa de mayor espesor / Thicker shelves /
Plateaux plus épais / Regal aus dickerem Blech.

Disponibile también con ruedas poliamida. Consultar precio.
Available also on polyamide casters. Please ask for price.
Disponibile aussi avec roulettes polyamide. Consulter prix.
Auch lieferbar mit Polyamidrädern. Bitte Preis nachfragen.

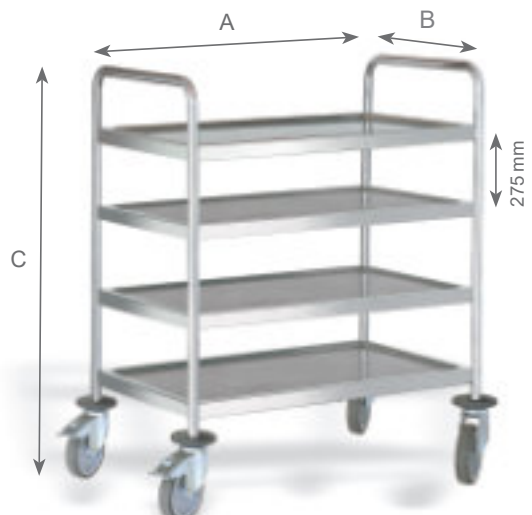

Estructura tubular en acero inox de 1.5 mm espesor /
1.5 mm thick St/Steel tubular frame /
Structure tubulaire en acier inoxydable 1.5 mm. épaisseur /
Struktur aus Edelsathlrohr von 1,5 mm Dicke.

Panelado / Paneled /
Panelé / Paneel



Carga máxima total 240 KG. Carga máxima por estante 80 kg /
Total maximum load 240 kg. Max. load per level 80 kg /
Charge maximale total 240 kg. Charge maximale per niveau 80 kg /
Maximale Tragkraft: Total 240 KG und max 80 KG pro regal.

Ruedas giratorias de 12 cm diámetro. Dos con frenos /
12 Cm diam. Revolving casters. Two with brakes /
Roues giratoires de 12 cm diam. Deux avec freins /
Drehbare räder 12 cm durchmesser. Zwei mit bremsvorrichtung

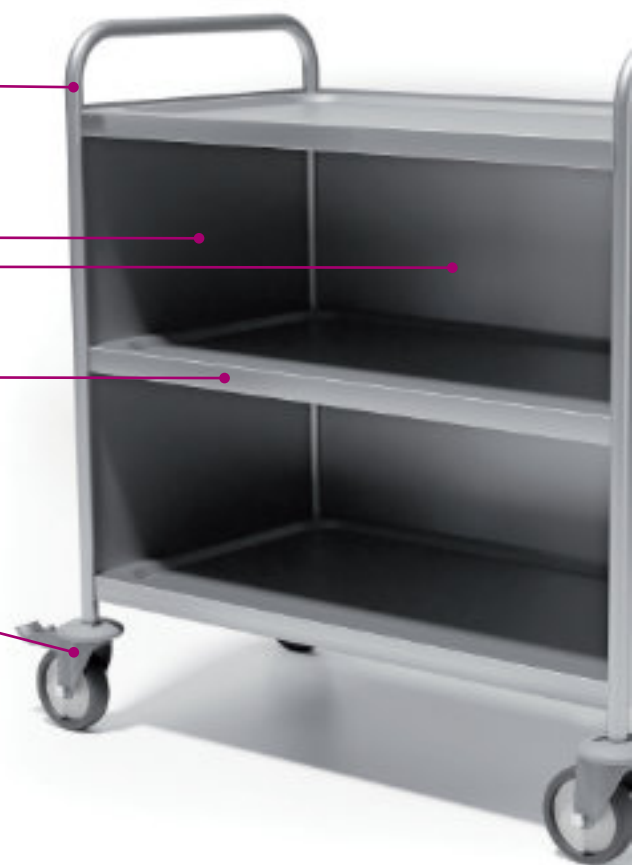

P80281 Carro servicio panelado / Paneled serving trolley /
Chariot service panelé / Paneel-Servierwagen mit Vordertüren.



| REF | Estantes / Levels / Niveaux/ Regale | Dim. Estante / Shelf dimension / Dim. Niveau / Regalgröße mm | A x B x C mm |  |
|---------|--|--|------------------|---|
| P80.282 | 3 | 900 x 500 | 980 x 580 x 1015 | 1 |

Ver productos en / See products on / Voir produits en page / Siehe produkte in

P.
429

CARRO MADERA PRESENTACIÓN BUFFET /
WOODEN BUFFET SERVING TROLLEY /
CHARIOT BUFFET EN BOIS PRÉS.BUFFET /
BUFFETSERVIERWAGEN AUS HOLZ





Carga máxima total 240 KG. Carga máxima por estante 80 kg /
Total maximum load 240 kg. Max. load per level 80 kg /
Charge maximale total 240 kg. Charge maximale per niveau 80 kg /
Maximale Tragkraft: Total 240 KG und max 80 KG pro regal.

Ruedas giratorias de 12 cm diámetro. Dos con frenos /
12 Cm diam. Revolving casters. Two with brakes /
Roues giratoires de 12 cm diam. Deux avec freins /
Drehbare räder 12 cm durchmesser. Zwei mit bremsvorrichtung



P8033 Carro desmontable / Disassembled trolley / Chariot démontable / Demontierbarer Servierwagen

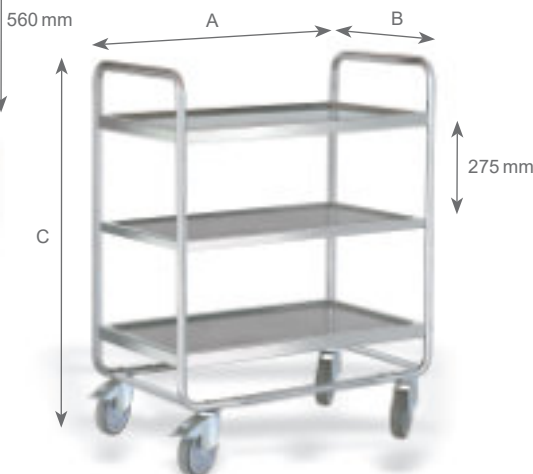
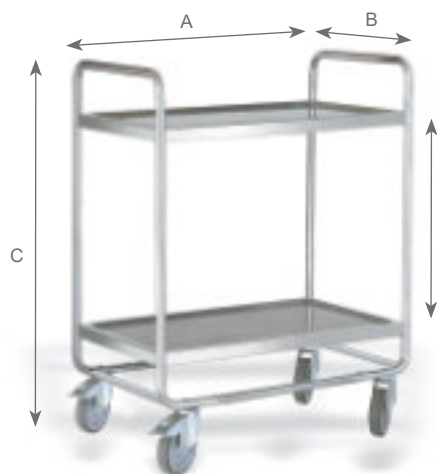

| REF | Estantes / Levels / Niveaux/ Regale | Dim. Estante / Shelf dimension / Dim. Niveau / Regalgröße mm | A x B x C mm | |
|---------|--|--|------------------|---|
| P80.330 | 2 | 800 x 500 | 810 x 545 x 1040 | 1 |
| P80.340 | 2 | 900 x 500 | 910 x 545 x 1040 | 1 |
| P80.350 | 3 | 800 x 500 | 810 x 545 x 1040 | 1 |
| P80.360 | 3 | 900 x 500 | 910 x 545 x 1040 | 1 |



**MONTAJE / ASSEMBLY /
MONTAGE / MONTAGE**

**Se entregan desmontados. Muy
robustos y sólidos /**

*Delivered flatpacked. Very strong and
resistant once assembled /*

*Livrés démontés. Très robustes et
solides une fois montés /*

*Lieferung Unmontiert. einmal montiert sind
sie Sehr robust und solide*

P8096 Carro desmontable ligero / Light disassembled trolley / Chariot démontable légère / Leichter demontierbarer Servierwagen

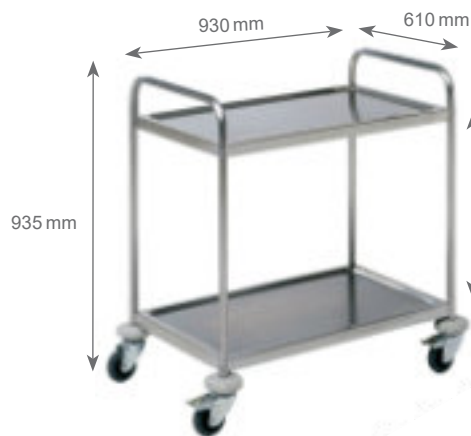

| REF | Estantes / Levels / Niveaux/ Regale | Dim. Estante / Shelf dimension / Dim. Niveau / Regalgröße mm | |
|---------|--|--|---|
| P80.960 | 2 | 830 x 510 | 1 |
| P80.961 | 3 | 830 x 510 | 1 |

**Ruedas acero Ø 100 mm.
Dos con freno.**

*Castors Ø 100 mm.
Two with brakes.*

*Roulettes Ø 100 mm.
Deux avec freins.*

*Edelstahlräder Ø 100 mm.
Zwei mit Bremsen.*

**GAMA ECONÓMICA /
ECONOMIC LINE /
GAMME ECONOMIQUE /
ÖKONOMISCHE SERIE**

10.2 CARROS / TROLLEYS / CHARIOTS/ SERVIERWAGEN

CARRO SERVICIO ACERO INOXIDABLE / ST/STEEL SERVING TROLLEY /
CHARIOT SERVICEENACIERINOXYDABLE / SERVIERWAGEN AUS EDELSTAHL

CARROS DE SERVICIO SOLDADOS / WELDED SERVING TROLLEYS /
CHARIOTSDE SERVICESOUDÉS/ GESCHWEISSTE SERVIERWAGEN

P8094 Carro servicio con barandilla / Serving trolley with guard-rail shelf / Chariot service avec galerie / Servierwagen mit Geländer



| REF | Estantes / Levels / Niveaux/ Regale | Dim. Estante / Shelf dimension / Dim. Niveau / Regalgröße mm | |
|---------|--|--|---|
| P80.940 | 2 | 800 x 500 | 1 |
| P80.941 | 3 | 800 x 500 | 1 |

Disponible también con ruedas poliamida. Consultar precio /

Available also on polyamide castors. Please ask for price /

Disponible aussi avec roulettes polyamide. Consulter prix /

Auch lieferbar mit Polyamidrädern. Bitte Preis nachfragen.

P8068 Carro desembarace inox / St/Steel clearing trolley / Chariot de débarrassage en inox / Abräumwagen

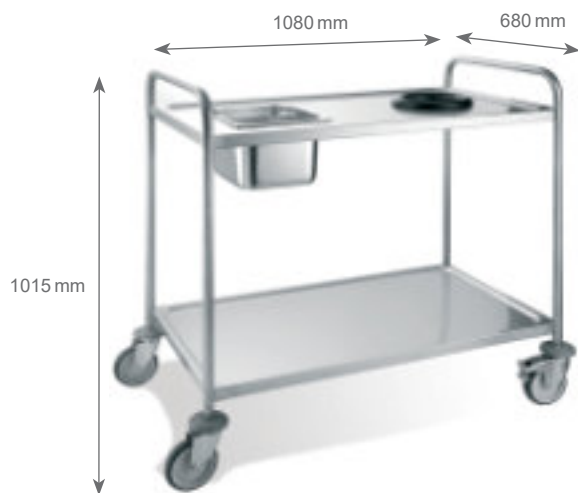

| REF | Estantes / Levels / Niveaux/ Regale | Dim. Estante / Shelf dimension / Dim. Niveau / Regalgröße mm | |
|---------|--|--|---|
| P80.680 | 2 | 1.000 x 600 | 1 |

Disponible también con ruedas poliamida. Consultar precio.
Available also on polyamide castors. Please ask for price.
Disponible aussi avec roulettes polyamide. Consulter prix.
Auch lieferbar mit Polyamidrädern. Bitte Preis nachfragen.

No incluye cubeta Gastronorm 1/2.
1/2 Gastronorm container not included.

BacGastronorme 1/2 non inclus.

1/2 Gastronorm Behälter nicht im Preis inklusive.

Ø 165 mm

P80374 Cubertero para carro servicio / Cutlery dispenser for serving trolley / Ramasse-couverts pour chariot service / Behälter für Servicewagen



| REF | Mod | H mm | |
|---------|--------|------|---|
| P80.374 | GN 1/3 | 150 | 1 |

P8039 Carro porta cubetas GN / GN containers transport trolley /
Chariot transport bacs GN / Transportwagen für GN Behälter



| REF | |
|---------|---|
| P80.390 | 1 |

No incluye cubetas GN.
GN containers not included.
Bacs GN non inclus.
GN Behälter nicht inklusive.

Disponible también con ruedas poliamida. Consultar precio.
Available also on polyamide castors. Please ask for price.
Disponible aussi avec roulettes polyamide. Consulter prix.
Auch lieferbar mit Polyamidrädern. Bitte Preis nachfragen.

P8038 Carro porta cubeta GN 2/1 / 2/1 GN transport trolley /
Chariot transport bac GN 2/1 / Transportwagen für GN Behälter 2/1



| REF | |
|---------|---|
| P80.380 | 1 |

No incluye cubetas GN.
GN containers not included.
Bacs GN non inclus.
GN Behälter nicht inklusive.

Disponible también con ruedas poliamida. Consultar precio.
Available also on polyamide castors. Please ask for price.
Disponible aussi avec roulettes polyamide. Consulter prix.
Auch lieferbar mit Polyamidrädern. Bitte Preis nachfragen.

REF.P80.390 / P80.380
Carro transporte para cubetas GN
Transport trolley for GN containers
Chariots de transport pour bacs GN
Transportwagen für GN behälter

Fabricados en acero inoxidable. Ideales para el almacenaje y transporte de alimentos preparados y salsas en grandes cantidades.
Made of St/Steel. Perfect for storing and transporting large quantities of prepared food and sauces.
Fabriqués en acier inoxydable. Idéales pour le stockage et le transport d'aliments cuisinés et sauces en grandes quantités.
Hergestellt aus Edelstahl. Ideal für die Lagerung und den Transport von vorbereiteten Lebensmittel und Sossen in grossen Mengen.

P8074 Carro portacubiertos GN 1/3 y porta bandejas / Trolley cutlery dispenser GN 1/3 /
Chariot porte-ramasse couverts GN 1/3 / Transportwagen für GN 1/3 Besteckbehälter und Tablett

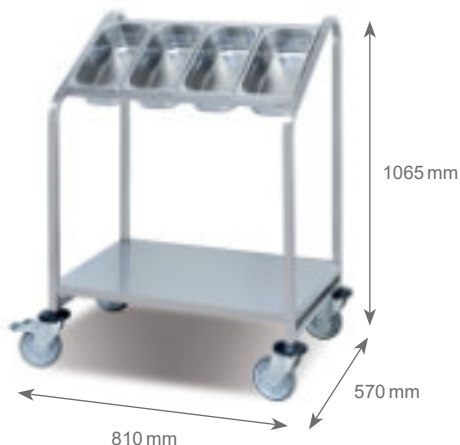

| REF | |
|---------|---|
| P80.740 | 1 |

No incluye cubetas GN.
GN containers not included.
Bacs GN non inclus.
GN Behälter nicht inklusive.

Disponible también con ruedas poliamida. Consultar precio.
Available also on polyamide castors. Please ask for price.
Disponible aussi avec roulettes polyamide. Consulter prix.
Auch lieferbar mit Polyamidrädern. Bitte Preis nachfragen.

CUBIC®

EXCLUSIVE



CARRO BUFFET CON POSIBILIDAD DE CONVERTIR EL CARRO EXPOSITOR EN MESA DE PRESENTACIÓN /
BUFFET TROLLEY WITH POSSIBLE TRANSFORMATION FROM AN EXPOSITOR TROLLEY TO A PRESENTATION TABLE /
CHARIOT BUFFET AVEC POSSIBILITÉ DE CONVERTIR LE CHARIOT D'EXPOSITION EN UNE TABLE DE PRÉSENTATION /
BUFFETSERVIERWAGEN MIT DER MÖGLICHKEIT DIESEN IN EINEN PRÄSENTATIONSTISCH UMZUWANDELN



***Dos tapas incluidas en precio /**
***Two cover are included on the price /**
***Deux tablettes comprises dans le prix /**
***Zwei Deckel im Preis inklusive**
REF. P90.492

Tapa individual encaje GN 1/1 no incluida en precio /
Cover for 1/1 GN insert not included on the price /
Tablette de bac GN 1/1 non comprise dans le prix /
Individueller Deckel passend zu GN 1/1 nicht im Preis inklusive
REF. P90493

P90490 Carro buffet negro 4 GN 1/1 / *Black buffet trolley for 4 1/1 GN inserts /*
 Chariot buffet noir pour 4 bacs GN 1/1 / *Schwarzer Buffetservierwagen 4 GN 1/1*

| REF | TIPO / TYPE | €/u. | 📦 |
|----------|--------------------------------------|----------|---|
| P90.490* | 4 X GN 1/1 | 1.435,75 | 1 |
| P90.492 | Tapa / Cover / Tablette / Deckel | 140,65 | 1 |
| P90.493 | Tapa / Cover / Tablette / Deckel 1/1 | 50,40 | 1 |

Elegante combinación de madera y aluminio /
Outstanding combination of wood and aluminium /
 Combinaison élégante en bois et en aluminium /
Elegante Kombination aus Holz und Aluminium



Madera con tratamiento hidrófugo especial, de fácil limpieza /

Wood with special waterproof treatment, easy to clean /

Bois avec un traitement hydrofuge spécial, facile à nettoyer /

Holz mit spezieller wasserabweisender behandlung, einfach zu reinigen



Barra refuerzo nivel inferior /

Reinforcement bar /
Barre de renforcement /
Bewehrungsstab



Ruedas giratorias e insonoras de Ø 125 mm, con freno /

Soundproof and revolving castors Ø 125 mm, with brakes /

Roulettes insonores et pivotantes de Ø 125 mm, avec freins /

Bewegliche und geräuschlose räder Ø 125 mm, mit bremsen

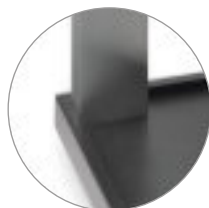

Se suministran desmontados entre 3 a 5 minutos de montaje /

Delivered flatpacked between 3 to 5 minutes assembly /

Livrés démontés entre 3 et 5 minutes de montage /

Lieferung unmontiert räder montage zwischen 3 und 5 minuten



Adaptado a medidas gastronorm /

Suitable for gastronorm sizes /

Adapté aux mesures gastronorme /

Geeignet für gastronormgrößen

TREND

**Carro madera-aluminio 2 estanterías / Wooden-aluminium trolley 2 shelves /
Chariot en bois-aluminium 2 plateaux / Servierwagen Holz-Aluminium mit 2 Regalen**



Tratamiento hidrófugo / Waterproof treatment /
Traitement hydrofuge / Wasserabweisender Behandlung.

| REF | Colour | €/u | 📦 |
|---------|--------------------------------|--------|---|
| P80.210 | Blanco / White / Blanc / Weiss | 632,70 | 1 |
| P80.220 | Negro / Black / Noir / Schwarz | 632,70 | 1 |

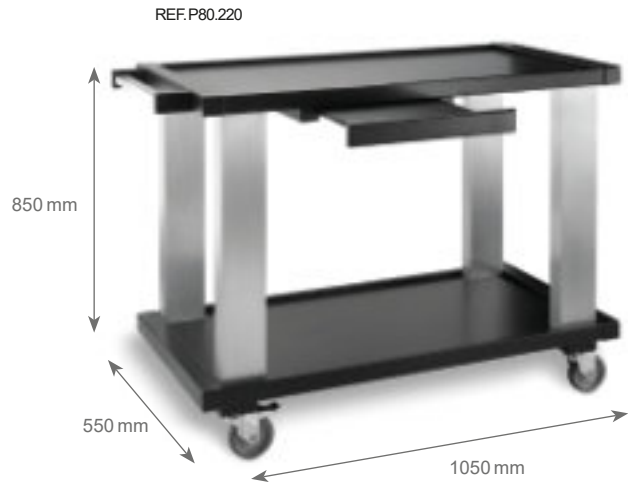

P80219 **Gueridón o carro auxiliar madera /
Wooden gueridon trolley /
Chariot guéridon en bois /
Abräum- oder Hilfswagen aus Holz**



Tratamiento hidrófugo / Waterproof treatment /
Traitement hydrofuge / Wasserabweisender Behandlung.

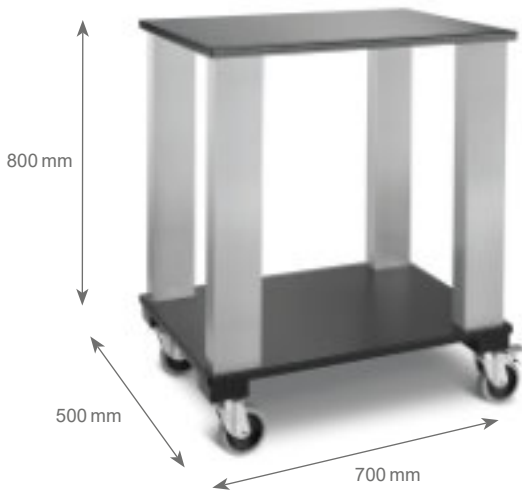

P80216 **Carro gueridón melamina roble /
Oak melamine gueridon trolley /
Chariot guéridon mélamine roure /
Servierwagen aus eiche melamine**

EXCLUSIVE



| REF | Colour | €/u | 📦 |
|---------|--------------------------------|--------|---|
| P80.219 | Negro / Black / Noir / Schwarz | 514,70 | 1 |

| REF | €/u | 📦 |
|---------|--------|---|
| P80.216 | 694,65 | 1 |

P90813 Carro porta-cubiertos / Cutlery dispenser trolley /
 Chariot porte couverts / Transportwagen für besteck

| REF |
|----------|
| P90.8132 |
| P90.813 |



REF.P90.8132



REF.P90.813



No incluye porta-cubiertos, cubetas GN, platos ni bandejas /
Trays, dishes, GN containers and cutlery dispenser not included /
Ramasse-couverts, bacs GN, assiettes, et plateaux pas compris /
Besteckbehälter, GN behälter, platten und tablett nicht inklusive

P90814 Porta-cubiertos / Cutlery bin /
 Ramasse-couverts / Besteckbehälter

EXCLUSIVE

| REF | mm | €/u | 📦 |
|----------|-----------------|--------|---|
| P90.8142 | 710 x 335 x 155 | 185,80 | 1 |
| P90.814 | 710 x 335 x 155 | 135,50 | 1 |

4 x 1/3 GN
 H max. 65 mm



REF.P90.8142



REF.P90.814



No incluye cubetas GN /
GN containers not included /
Bacs GN non inclus /
GN behälter nicht inklusive

Carro de servicio Executive

El carro de servicio Executive es una solución elegante y versátil para aplicaciones de cara al público y de tipo interno. Además del 20% más de capacidad en el estante superior y el diseño a base de polietileno resistente y reciclable, destaca por su facilidad de limpieza, por lo que garantiza un aspecto cuidado durante muchos años.

ASAS REDONDEADAS ERGONÓMICAS

- Mejoran la maniobrabilidad y la comodidad.

PANELES A LO LARGO DE TODO EL CONTORNO

- Ocultan el contenido del carro.

PARAQUOQUES REDONDEADOS

- Protegen las paredes y el mobiliario.



FG9T6800BLA

Diseño elegante, ideal para aplicaciones de cara al público.



MAYOR CAPACIDAD

Con capacidad para dos bandejas estándar en el estante superior.

| Ref | Colour Code | Description | Material | Dimensions | Capacity | Colour | Pack |
|----------|-------------|------------------------|---------------|-----------------|----------|--------|------|
| FG9T6800 | BLA | Executive Service Cart | Polypropylene | 97 x 51 x 99 cm | 135 kg | ■ | 1 |

Carros Xtra™

Carros resistentes y atractivos para almacenamiento y transporte, en aplicaciones de cara al público e internas.



- Barras metálicas y estantes moldeados: mayor durabilidad y aspecto más cuidado.
- Ruedas giratorias antihuella de 10,2 cm.
- Estantes anchos aptos para diferentes recipientes y materiales, con capacidad para 135 kg de peso.
- Disponibles con puertas con cierre y paneles.
- Accesorios opcionales como cubos de basura y recipientes para cubiertos (más información en la página 167).



Stylish utility cart with metal uprights and large 10.2 cm casters holds up to 135 kg.



1814568



1814567



1814566



FG4093000WHT



FG409400GRAY



FG409600BLA

| Ref. | Código de color | Descripción | Material | Dimensiones | Capacidad | Color | Embalaje |
|-------------------|-----------------|---|---------------|-------------------------|---------------------------------|-------|----------|
| 1814568 | | Carro X-Tra™ abierto | Polipropileno | 103.2 x 50.8 x 96 cm | Total:135 kg, o 45 kg por balda | ■ | 1 |
| 1814566 / 1814567 | | Carro X-Tra™ abierto | Polipropileno | 103.2 x 50.8 x 96 cm | Total:135 kg, o 45 kg por balda | ■ □ | 1 |
| FG409300 | BLA,OWHT | Carro X-Tra™ con 3 lados cerrados | Polipropileno | 103.2 x 50.8 x 96 cm | Total:135 kg, o 45 kg por balda | ■ □ | 1 |
| FG409400GRAY | GRAY | Carro X-Tra™ con cajón y armario | Polipropileno | 103.2 x 50.8 x 96 cm | Total:135 kg, o 45 kg por balda | ■ | 1 |
| FG409600 | BLA | Carro X-Tra™ con 4 estantes | Polipropileno | 103.2 x 50.8 x 129.5 cm | Total: 135kg | ■ | 1 |
| R050281 | | Juego de dos ruedas giratorias con frenos | Goma | 10.2 cm | | | 1 |

Accesorios

| Ref. | Código de color | Descripción | Material | Dimensiones | Capacidad | Color | Embalaje |
|----------|-----------------|---------------------------|---------------|-----------------------|-----------|-------|----------|
| FG335388 | BLA | Cubo de basura | Polipropileno | 30.5 x 43.2 x 55.9 cm | 30.3 l | ■ | 2 |
| FG335488 | BLA | Recipiente para cubiertos | Polipropileno | 30.8 x 43.2 x 26.7 cm | 15.1 l | ■ | 2 |
| FG334900 | GRAY | Caja de utensilios | Polietileno | 50.8 x 38.1 x 12.7 cm | 17.5 l | ■ | 12 |

Carro de servicio Executive

El carro de servicio Executive es una solución elegante y versátil para aplicaciones de cara al público y de tipo interno. Además del 20% más de capacidad en el estante superior y el diseño a base de polietileno resistente y reciclable, destaca por su facilidad de limpieza, por lo que garantiza un aspecto cuidado durante muchos años.

ASAS REDONDEADAS ERGONÓMICAS

- Mejoran la maniobrabilidad y la comodidad.



PANELES A LO LARGO DE TODO EL CONTORNO

- Ocultan el contenido del carro.



PARACHOQUES REDONDEADOS

- Protegen las paredes y el mobiliario.



Diseño estético, ideal para aplicaciones de cara al público.



MAYOR CAPACIDAD

Con capacidad para dos bandejas estándar en el estante superior.

| Ref. | Código de color | Descripción | Material | Dimensiones | Capacidad | Color | Embalaje |
|----------|-----------------|-----------------------------|---------------|-----------------------|-----------|-------|----------|
| FG9T6800 | BLA | Carro de servicio Executive | Polipropileno | 97,0 x 51,0 x 99,0 cm | 135 kg | ■ | 1 |

Accesorios

| Ref. | Código de color | Descripción | Material | Dimensiones | Capacidad | Color | Embalaje |
|----------|-----------------|---------------------------|---------------|-----------------------|-----------|-------|----------|
| FG335388 | BLA | Cubo para desechos | Polipropileno | 30,5 x 43,2 x 55,9 cm | 30,3 l | ■ | 2 |
| FG335488 | BLA | Recipiente para cubiertos | Polipropileno | 30,8 x 43,2 x 26,7 cm | 15,1 l | ■ | 2 |
| FG334900 | GRAY | Caja de utensilios | Polietileno | 50,8 x 38,1 x 12,7 cm | 17,5 l | □ □ | 12 |

Carros de servicio X-tra™

Serie de carros de gran calidad, con un tamaño adaptado a las necesidades de carga, para reducir los viajes.

Los carros 1814568 y FG409300 destacan por su atractivo diseño, ideal para zonas de cara al público.

- Prácticas asas ergonómicas.
- Los estantes con superficie granulada son resistentes a los arañazos.
- Superficies lisas y bordes internos redondeados, que facilitan la limpieza y potencian la elegancia.
- Capacidad de carga total de 135 kg (máximo 45 kg por estante).
- Bandejas anchas, diseñadas para soportar dos bandejas Gastronorm® (GN 1/1) o dos cajas de utensilios grandes cada una.
- Diseño duradero de tejido estructural, resistente a abolladuras y al astillamiento.
- Ruedas giratorias silenciosas antihuella y estructura de plástico, para reducir los ruidos.
- Compatible con el cubo para desechos FG335388 y el recipiente para cubiertos FG335488 (página 174).
- 4 ruedas giratorias. Disponible también con 4 estantes.
- Disponible también con tres lados cerrados (FG409300).

FG409400: carros X-tra™ con cajón y armario.

- Puertas con cierre para asegurar el contenido.
- Cajón superior extraíble.
- Compatible con el cubo para desechos FG335388 y el recipiente para cubiertos FG335488.



FABRICADO
CON
MATERIAL
RECICLADO



1814566



FG409300WHT



FG409400GRAY



FG409600BLA



1814567

| Ref. | Código de color | Descripción | Material | Dimensiones | Capacidad | Color | Embalaje |
|-------------------|-----------------|---|---------------|-------------------------|---|--|----------|
| 1814568 | | Carro X-Tra™ abierto | Polipropileno | 103,2 x 50,8 x 96,0 cm | Capacidad total: 135 kg o 45 kg por estante | <input type="checkbox"/> | 1 |
| 1814566 / 1814567 | | Carro X-Tra™ abierto | Polipropileno | 103,2 x 50,8 x 96,0 cm | Capacidad total: 135 kg o 45 kg por estante | <input type="checkbox"/> | 1 |
| FG409300 | BLA, OWHT | Carro X-Tra™ con 3 lados cerrados | Polipropileno | 103,2 x 50,8 x 96,0 cm | Capacidad total: 135 kg o 45 kg por estante | <input checked="" type="checkbox"/> <input type="checkbox"/> | 1 |
| FG409400 | GRAY | Carro X-Tra™ con cajón y armario | Polipropileno | 103,2 x 50,8 x 96,0 cm | Capacidad total: 135 kg o 45 kg por estante | <input type="checkbox"/> | 1 |
| FG409600 | BLA | Carro X-Tra™ con 4 estantes | Polipropileno | 103,2 x 50,8 x 129,5 cm | Capacidad total: 135 kg | <input checked="" type="checkbox"/> | 1 |
| R050281 | | Juego de dos ruedas giratorias con frenos | Goma | 10,2 cm | | | 1 |

Carros de servicio de uso ligero

El modelo FG342488 dispone de barras de aluminio cepillado, que le confieren un aspecto elegante.

- Superficies lisas, fáciles de limpiar.
- Compatible con el cubo para desechos FG335388 y el recipiente para cubiertos FG335488.
- Las ruedas silenciosas y la estructura de plástico reducen el ruido.
- Prácticas asas ergonómicas.
- Ruedas antihuella de gran tamaño (10,2 cm).
- Disponibles en 7 colores, adaptables a cualquier entorno.
- 4 ruedas giratorias.

Carro de servicio FG342100

- Superficies lisas, fáciles de limpiar.
- Ruedas giratorias (7,6 cm), que facilitan la movilidad.
- Prácticas asas ergonómicas.
- Paneles laterales para ocultar y retener la carga.
- Compatible con el cubo para desechos FG335388 y el recipiente para cubiertos FG335488.
- 4 ruedas giratorias.



FG342488BLA



FG342488PLAT



FG342488RED

| Ref. | Código de color | Descripción | Material | Dimensiones | Capacidad | Color | Embalaje |
|----------|----------------------|---|---------------|-----------------------|-----------|---------|----------|
| FG342100 | BLA | Carro de servicio con dos lados cerrados | Polipropileno | 85,4 x 47,3 x 93,0 cm | 68 kg | ■* | 1 |
| FG342488 | BLA, OWHT, PLAT, RED | Carro de servicio | Polipropileno | 85,4 x 47,3 x 95,9 cm | 90,7 kg | ■ □ ■ ■ | 1 |
| R050281 | | Juego de dos ruedas giratorias con frenos | | 10.2 cm | | | |

*Artículo no en stock

Accesorios

Diferentes cubos para personalizar los carros a cada uso concreto.

- Superficie lisa y fácil de limpiar.
- Contenedores compatibles con los carros FG342100, FG342488, FG409100, FG409300, FG409400, FG409600, FG618000, FG9T6800, FG450058, FG452058 y todos los contenedores basculantes y TradeMasters™.



FG335388BLA



FG335488BLA



| Ref. | Código de color | Descripción | Material | Dimensiones | Capacidad | Color | Embalaje |
|----------|-----------------|---------------------------|---------------|-----------------------|-----------|-------|----------|
| FG335388 | BLA | Cubo para desechos | Polipropileno | 55,9 x 43,2 x 30,5 cm | 30,3 l | ■ | 2 |
| FG335488 | BLA | Recipiente para cubiertos | Polipropileno | 26,7 x 43,2 x 30,8 cm | 15,1 l | ■ | 2 |



CARROS DE SERVICIO / CARRO DE PLATOS



CS-952

CARROS DE SERVICIO

| MODELO | DIMENSIONES ESTANTES (mm) | | Nº ESTANTES | PVP € |
|---------|---------------------------|-------|-------------|-------|
| | ancho | fondo | | |
| CS-952 | 830 | 510 | 2 | 348 |
| CS-953 | 830 | 510 | 3 | 422 |
| CS-954 | 830 | 510 | 4 | 489 |
| CS-1062 | 1000 | 600 | 2 | 453 |
| CS-1063 | 1000 | 600 | 3 | 588 |
| CS-1064 | 1000 | 600 | 4 | 678 |

PORTES PAGADOS



CS-1063

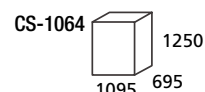
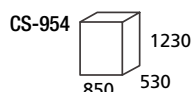
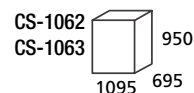
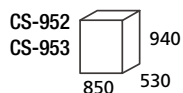

CARRO DE PLATOS

| MODELO | Nº PLATOS | PVP € |
|--------|---|-------|
| CP-80 | 80 platos de ø200 a 320mm 120 platos de ø inferior a 200 | 1.567 |

PORTES PAGADOS

accesorio

| DESCRIPCIÓN | PVP € |
|----------------------------|-------|
| FUNDA DE CARRO PARA PLATOS | 225 |

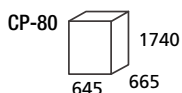

Características

- Totalmente realizados en acero inoxidable AISI 304 18/10.
- Cuatro ruedas giratorias de 125mm de diámetro insonorizadas dos de ellas con freno.
- Se suministran montados.
- Estantes con reborde en todo el contorno.
- Estructura reforzada y soldada para cargas de hasta 150kg cada carro en modelos de estante de 830x510mm y de 200kg cada carro en modelos de estante de 1000x600mm
- Parachoques de goma en las 4 ruedas.

Características

- Fabricado íntegramente en acero inoxidable AISI 304 18/10.
- Se suministra con cada carro una bolsa con 160 topes de caucho para aumentar la seguridad de los desplazamientos.
- Rejillas de 540x273mm de acero inoxidable con varillas de ø7mm.
- Empuñadura en acero inoxidable de ø25mm.
- 4 ruedas de ø125mm con parachoques, dos de ellas con freno.
- Separación entre niveles: 70mm.
- Número de niveles 2x20.
- Se suministra montado.

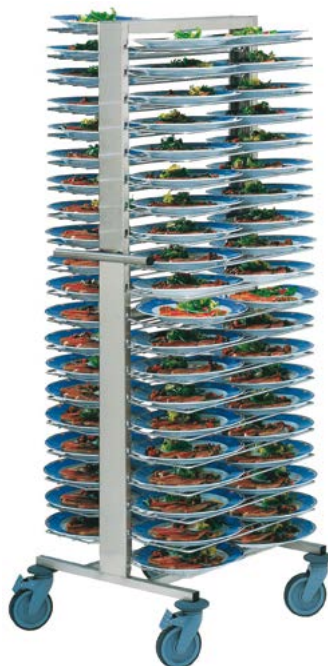

CP-80

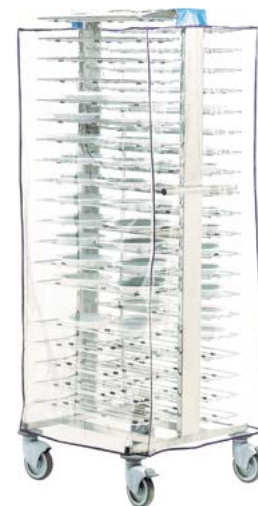

CARRO CON FUNDA PROTECTORA

CARROS HIELO - CARROS INGREDIENTES - CARROS DE SERVICIO POLIETILENO

CARROS PARA HIELO

- Construcción mono-bloque en polietileno alimentario de alta densidad con doble pared inyectada de espuma de poliuretano (libre de CFC).
- Grifo desagüe montado en el frente de fácil acceso.
- Mantiene el hielo en perfecto estado durante días.
- Gran resistencia a golpes y arañazos.
- Construcción de doble pared aislante.
- Estante escurridor incluido.

| Código | Modelo | Dimensiones (mm) | Capacidad (Kg /litros) | P.V.P. € |
|-----------|--------|------------------|------------------------|----------|
| CAPHOK175 | K-175 | 965 x 610 x 745 | 80 kg - 175 litros | 1.035 |



K175

CARRO DE INGREDIENTES (102 litros)

- Construido en polietileno blanco de alta densidad, que lo hace adecuado para el contacto directo con los alimentos.
- No se abolla, ni se agrieta, ni se oxida, es prácticamente irrompible.
- Tapa transparente de policarbonato articulada.
- Cómodo acceso y fácil visibilidad de su contenido.
- Diseñado para caber bajo las mesas de trabajo.
- Ligero para su transporte (9,5 Kg)
- Cuatro ruedas, dos de ellas giratorias.
- Suaves superficies y formas redondeadas para una fácil limpieza.

| Código | Modelo | Dimensiones (mm) | Capacidad (litros) | P.V.P. € |
|----------|--------|------------------|--------------------|----------|
| CAINO0C1 | CI-1 | 420 x 775 x 705 | 102 | 254 |



CARROS DE SERVICIO REFORZADOS (200 Kg) - POLIETILENO

- Carro de servicio de tres estantes.
- Según modelo cerrado por 2 o 3 lados.
- Construcción mono-bloque en polietileno alimentario de alta densidad con doble pared inyectada de espuma de poliuretano (libre de CFC).
- Gran resistencia.
- Disponible cubo de basura y de cubiertos.
- Construido en una pieza.
- Estantes lisos de fácil limpieza con reborde de 25mm.
- Máxima capacidad de carga total: 200 kg.

| Código | Modelo | Dimensiones (mm) | Reborde (mm) | P.V.P. € |
|-----------|--------|------------------|--------------|----------|
| CASVO0K85 | K-85 | 850 x 515 x 875 | 25 | 507 |
| CASVO0K95 | K-95 | 1030 x 510 x 960 | 25 | 644 |

ACCESORIOS

| | | | |
|-----------|--------|---------------------------------|----|
| CASVOA560 | CA-SA | Cubo de basura (335x245x560) | 61 |
| CASVOA103 | CKA-SA | Cubo de cubiertos (330x230x178) | 43 |



K85



K95

(accesorios opcionales)

CARROS DE SERVICIO POLIETILENO MyCart by METRO

CARROS DE SERVICIO POLIETILENO METRO "myCart®"

- Superficies lisas, fáciles de limpiar que repelen las manchas.
- Estantes resistentes a la corrosión y a los golpes por impacto.
- Estantes en plástico polietileno de alta densidad, elásticos y de alta calidad.
- **Alta capacidad de carga (136Kg, 181 Kg y hasta 227 Kg según modelos).**
- **Espacio "extra" para las piernas.** Puede empujar el carro más libremente sin golpearse las espinillas y pies.
- Tamaño adecuado para recipientes y cestas comunes.
- Pequeña bandeja en el estante superior de gran utilidad para organizar objetos pequeños. Soportes cromados.
- Asa ergonómica y cuatro ruedas giratorias para una fácil maniobrabilidad.
- Rebordo de 11mm alrededor del contorno de los estantes.
- **Modelos disponibles con 2 y 3 estantes.**
- **Bajo pedido varios colores disponibles.**



| Código | Modelo | Dimensiones (mm) | Nº estantes | Capacidad Carga (Kg) | P.V.P. € |
|-----------|-------------|-------------------|-------------|----------------------|----------|
| CASVOM162 | MY-1627-24G | 799 x 465 x 899 | 2 | 136 | 335 |
| CASVOM163 | MY-1627-34G | 799 x 465 x 899 | 3 | 182 | 390 |
| CASVOM202 | MY-2030-24G | 873 x 597 x 899 | 2 | 136 | 360 |
| CASVOM203 | MY-2030-34G | 873 x 597 x 899 | 3 | 182 | 440 |
| CASVOM262 | MY-2636-24G | 1.022 x 703 x 930 | 2 | 182 | 430 |
| CASVOM263 | MY-2636-34G | 1.022 x 703 x 930 | 3 | 227 | 520 |

ACCESORIOS

| Código | Modelo | Descripción | P.V.P. |
|-----------|--------|--------------------------------|--------|
| CASVOMWB1 | MYWB1 | Cubo de basura para MY-1627 | 111 |
| CASVOMUB1 | MYUB1 | Cubo de cubiertos para MY-1627 | 111 |
| CASVOMWB2 | MYWB2 | Cubo de basura para MY-2030 | 111 |
| CASVOMUB2 | MYUB2 | Cubo de cubiertos para MY-2030 | 111 |
| CASV00UB1 | UB1 | Cubo cubiertos (410x280x150) | 55 |
| CASV0MF22 | MF222 | Cubo basura (360x260x390) | 55 |



CARROS DE SERVICIO POLIETILENO CON REBORDE BC-D® by METRO

- Su diseño de estantes con reborde le hacen perfecto para desbarazar mesas, sin riesgo de caída de objetos y de derrame de líquidos.
- Tres estantes en polietileno de alta densidad, resistentes y fáciles de limpiar.
- **Rebordo de 70mm en los estantes para evitar la caída de objetos.**
- Soportes de acero cromado.
- **Capacidad de carga 68 Kg por estante.**



| Código | Modelo | Dimensiones (mm) | Nº Estantes | P.V.P. € |
|-----------|------------|-------------------|-------------|----------|
| CASVO202G | BC-2030-2D | 546 x 831 x 1.041 | 2 | 379 |
| CASVO203G | BC-2030-3D | 546 x 831 x 1.041 | 3 | 465 |
| CASVO262G | BC-2636-2D | 685 x 984 x 1.041 | 2 | 442 |
| CASVO263G | BC-2636-3D | 685 x 984 x 1.041 | 3 | 539 |

ACCESORIOS

| | | | |
|-----------|--------|----------------------------------|-----|
| CASV0WB2D | BCWB2D | Cubo de basura para BC-2030-D | 110 |
| CASV0UB2D | BCUB2D | Cubo de cubiertos para BC-2030-D | 91 |



CARROS SERVICIO ACERO INOXIDABLE - CARROS DESBRAZAR - CARROS VARILLA

CARROS DE SERVICIO ACERO INOXIDABLE SERIE ECONÓMICA

- Completamente fabricados en Acero Inoxidable.
- 4 ruedas giratorias, dos de ellas con freno.
- Dimensiones bandeja: 800x500mm.
- Desmontables.
- Capacidad de carga total: 75 kg.

| Código | Modelo | Dimensiones (mm) | Nº Estantes | Peso (Kg) | P.V.P. € |
|-----------|--------|------------------|-------------|-----------|----------|
| CASVO8052 | 8052 | 860 x 540 x 920 | 2 | 12,2 | 220 |
| CASVO8050 | 8050 | 860 x 540 x 920 | 3 | 15,7 | 280 |



CARROS DE SERVICIO ACERO INOXIDABLE REFORZADOS

- Carros de servicio fabricados en acero inoxidable AISI304 (espesor 1mm) con 2 Y 3 estantes.
- Desmontables.
- Dimensiones bandeja: 845 x 520 mm
- 4 ruedas giratorias dos de ellas con freno (Ø 100 mm).
- Capacidad de carga por estante: 80 kg.

| Código | Modelo | Dimensiones (mm) | Nº Estantes | Peso (Kg) | P.V.P. € |
|-----------|--------|------------------|-------------|-----------|----------|
| CASVOS120 | S120X | 860 x 550 x 900 | 2 | 15 | 575 |
| CASVOS122 | S122X | 860 x 550 x 900 | 3 | 19,5 | 750 |



CARRO ESPECIAL PARA DESBARAZAR

- Construido en acero inoxidable AISI 304 (espesor 1 mm).
- 4 ruedas giratorias con parachoques, dos de ellas con freno.
- Estantes estancos con reborde de 9 cm.
- Gracias a su diseño se evita la caída de objetos o líquidos.
- Separación entre estantes: 43,5 cm.
- Capacidad de carga por estante: 80 kg.

| Código | Modelo | Dimensiones (mm) | Peso (Kg) | P.V.P. € |
|-----------|--------|------------------|-----------|----------|
| CASVOD120 | D120X | 850 x 550 x 900 | 25 | 554 |
| CASVO00BA | BA | Cubo basura | | 61 |
| CASVO00CU | CU | Cubo Cubiertos | | 43 |



CARROS DE VARILLA "TODO USO" - METRO

- Construidos en varilla de acero cromada METRO. • Capacidad de Carga 200 Kg por estante.
- 4 Ruedas Ø 125mm calidad METRO. Opcional Ruedas con freno o poliméricas.
- PARA OTROS TAMAÑOS O ACCESORIOS CONSULTAR.

| Código | Modelo | Dimensiones (mm) | Nº Estantes | P.V.P. (S) SUPER ERECTA | P.V.P. (O) OLYMPIC |
|---------------|--------------------------------------|---------------------|-------------|-------------------------|--------------------|
| CATU(S/O)2P30 | SP-30-2 | 760 x 450 x 1.010 | 2 | 368 | 330 |
| CATU(S/O)2P36 | SP-36-2 | 910 x 450 x 1.010 | 2 | 370 | 332 |
| CATU(S/O)2P42 | SP-42-2 | 1.060 x 450 x 1.010 | 2 | 400 | 356 |
| CATU(S/O)2O30 | SO-30-2 | 760 x 610 x 1.010 | 2 | 414 | 364 |
| CATU(S/O)2O36 | SO-36-2 | 910 x 610 x 1.010 | 2 | 416 | 366 |
| CATU(S/O)3P30 | SP-30-3 | 760 x 450 x 1.010 | 3 | 446 | 389 |
| CATU(S/O)3P36 | SP-36-3 | 910 x 450 x 1.010 | 3 | 449 | 392 |
| CATU(S/O)3P42 | SP-42-3 | 1.060 x 450 x 1.010 | 3 | 494 | 428 |
| CATU(S/O)3O30 | SO-30-3 | 760 x 610 x 1.010 | 3 | 513 | 438 |
| CATU(S/O)3O36 | SO-36-3 | 910 x 610 x 1.010 | 3 | 516 | 441 |
| RUOO(S/O)KIT2 | Kit 4 Roldanas para rueda (opcional) | | | 48 | 38 |





CF1200 - Carro de serviço em madeira de nogueira com tampo giratório; Placa de cozedura em aço inoxidável com queimador ajustável.
 CA1440 - Carro porta-pratos; Punhos laterais para movimentar o carro; Rodas Ø125 mm; Duas rodas com travão.
 UDCPT17 - Carro para transportar tabuleiros, com 4 rodas.



CF1200 - Chariot de service contre-plaqué en noyer avec plan de service escamotable. Plan de cuisson en acier inoxydable avec brûleur réglable.
 CA1440 - Chariots porte-assiettes ; Poignées de conduite du chariot. Roulettes Ø 125mm; Deux roulettes avec frein.
 UDCPT17 - Chariot pour transporter des plateaux avec 4 roues.



CF1200 - Carro de servicio en madera de nogal con tapa giratoria; Plancha de cocción de acero inoxidable con quemador ajustable.
 CA1440 - Carro transporta platos; Mangos laterales para mover el carro; Ruedas de Ø125 mm; Dos ruedas con freno.
 UDCPT17 - Carretilla para transporte de bandejas con 4 ruedas.



CF1200 - Wood service trolley in walnut with swivelling top; Cooking hob in stainless steel with adjustable burner.
 CA1440 - Dish carts; Side handles to steer trolley; Wheels Ø 125mm; Two with brake. UDCPT17 - Trolley for carrying trays with 4 wheels.



| MODELO / MODELE / MODELO / MODEL | UDCSMI2 |
|---|-----------------|
| CÓDIGO / CODE / CÓDIGO / CODE | 5700.804 |
| Preço / Prix / Precio / Price | € 291,00 |
| Dimensões / Dimensions / Dimensiones / Dimensions | mm 900X600X850 |
| Capacidade de pratos / Capacité de Plats / Capacidad de platos / Dish capacity | nr - |
| Capacidade de Tabuleiros / Capacité de Plateaux / Capacidad de Bandejas / Tray capacity | nr - |
| Prateleiras / Etagères / Estantes / Shelves | nr 2 |



| MODELO / MODELE / MODELO / MODEL | UDCSMI3 |
|---|-----------------|
| CÓDIGO / CODE / CÓDIGO / CODE | 5700.808 |
| Preço / Prix / Precio / Price | € 345,00 |
| Dimensões / Dimensions / Dimensiones / Dimensions | mm 900X600X850 |
| Capacidade de pratos / Capacité de Plats / Capacidad de platos / Dish capacity | nr - |
| Capacidade de Tabuleiros / Capacité de Plateaux / Capacidad de Bandejas / Tray capacity | nr - |
| Prateleiras / Etagères / Estantes / Shelves | nr 3 |



| MODELO / MODELE / MODELO / MODEL | CF1200 |
|---|-------------------|
| CÓDIGO / CODE / CÓDIGO / CODE | 3500.073 |
| Preço / Prix / Precio / Price | € 1.534,00 |
| Dimensões / Dimensions / Dimensiones / Dimensions | mm 1030x550x850 |
| Capacidade de pratos / Capacité de Plats / Capacidad de platos / Dish capacity | nr - |
| Capacidade de Tabuleiros / Capacité de Plateaux / Capacidad de Bandejas / Tray capacity | nr - |
| Prateleiras / Etagères / Estantes / Shelves | nr - |

1 Placa + 1 Queimador
 1 Plaque + 1 brûleur
 1 Placa + 1 Quemador
 1 Plate + 1 Burner



GN 1/1

70mm entre guias
 70mm entre les guides
 70mm entre las guías
 70mm between guides

| MODELO / MODELE / MODELO / MODEL | UDCPT17 GN 1/1 |
|---|-----------------|
| CÓDIGO / CODE / CÓDIGO / CODE | 5700.816 |
| Preço / Prix / Precio / Price | € 452,00 |
| Dimensões / Dimensions / Dimensiones / Dimensions | mm 700X600X1600 |
| Capacidade de pratos / Capacité de Plats / Capacidad de platos / Dish capacity | nr - |
| Capacidade de Tabuleiros / Capacité de Plateaux / Capacidad de Bandejas / Tray capacity | nr 17 |
| Prateleiras / Etagères / Estantes / Shelves | nr - |



60mm entre pratos
 60mm entre les plats
 60mm entre platos
 60mm between dishes

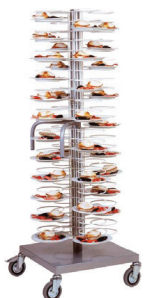

| MODELO / MODELE / MODELO / MODEL | CA 1440 |
|---|-----------------|
| CÓDIGO / CODE / CÓDIGO / CODE | 3500.090 |
| Preço / Prix / Precio / Price | € 953,00 |
| Dimensões / Dimensions / Dimensiones / Dimensions | mm 600x600x1750 |
| Capacidade de pratos / Capacité de Plats / Capacidad de platos / Dish capacity | nr 96 |
| Capacidade de Tabuleiros / Capacité de Plateaux / Capacidad de Bandejas / Tray capacity | nr - |
| Prateleiras / Etagères / Estantes / Shelves | nr - |



opcional
 optionnel
 opcional
 optional



confirmar disponibilidade
 vérifier disponibilité
 confirmar disponibilidad
 confirm availability

Ref. 4468 CARRO SERV 3 BAND DESMONTAB INOX 895X595X960



Und Venta
UNIDAD

Tabla Técnica

| | |
|-------------|-------------------|
| Altura | 94,5 cm |
| Descripción | CARGA MAX. 150 Kg |
| Dimensiones | 89,5x64,5 cm |
| Material | ACERO INOX |

Ref. 0880003 CARRO SERVICIO 2 BANDEJAS INOX 895X595X960



Und Venta
UNIDAD

Tabla Técnica

Ref. 0880004 CARRO SERVICIO 3 BANDEJAS INOX 895X595X960



Und Venta
UNIDAD

Tabla Técnica

Ref. 4173 CARRO SERVICIO 3 BANDEJAS PVC 780X485 PU



Und Venta
UNIDAD

Tabla Técnica

Ref. 4272 CARTA PEQUEÑA ECO 28X15 GRANATE 4 HOJAS



Und Venta
UNIDAD

Tabla Técnica



Si este documento no incluye las marcas o productos que fabrica o distribuye tu empresa, notifícanoslo en contacto@hosteleria10.com.

Estaremos encantados de incorporarlas.